



Camargue®



/ EMOTION / SERENITY / HARMONY / HAVANA II. / SPIRIT / ETERNITY / MARS / MIAMI / MIAMI FAMILIE

ANLEITUNG

/ STEUERUNGSSYSTEM / SYSTEMSTEUERUNG / ACCESSOIRES /

Wir wünschen Ihnen viel Freude mit Ihrem neuen Whirlpool.

Machen Sie es sich bequem, entspannen- und genießen Sie viele wunderbare Momente mit Ihrer Familie und Freunden.

Wer sich wohl fühlt, der strahlt das auch aus und steckt andere mit Lebensfreude an. Lassen Sie sich entführen in die wohltuende Welt des Sprudelns, des Entspannens und des Loslassens! Wohltuende Massagedüsen, bequeme Massageliegen und Massagesitze, sowie ein komplexes Zusammenspiel von Wasser und Luft sorgen für Entspannung pur.

Egal zu welcher Jahreszeit, an jedem der 365 Tage im Jahr können Sie alleine, zu zweit, mit Familie oder Freunden, unabhängig von Regen, Wind oder Schnee, einfach unter freiem Himmel Wellness genießen.

Bevor Sie Ihren Whirlpool nutzen, empfehlen wir Ihnen, die Bedienungsanleitung aufmerksam zu lesen und sie in der ersten Zeit der Nutzung griffbereit zu halten.

Camargue Spa bedeutet jeden Tag Wellness genießen!

Mehr als 27.000 Kunden weltweit genießen mit Freude unsere Außenwhirlpools

Inhalt

1. Anleitung zum Aufbau	2	4.2 Verschiedene Modelle, Informationen	55
1.1 Vorbereitung vor der Lieferung	2	4.2.1 Mars P&P	55
1.2 Aufbau im Aussenbereich	2	4.2.2 Miami P&P	56
1.3 Aufbau im Innenbereich	2	4.2.3 Miami Family P&P	57
1.4 Logistik, Transport	2	4.2.4 Emotion	58
1.5 Anleitung zum Montieren für Elektriker	4	4.2.5 Harmony, Havana II. P&P	59
2. Inbetriebnahme Whirlpool	7	4.2.6 Spirit	60
2.1 Plug&Play	9	4.2.7 Serenity	61
2.2 in.touch 2	11	4.2.8 Eternity	62
2.3 My Music	37	4.3 Machen Sie das Leben mit Ihrem Whirlpool leichter und gleichzeitig ökonomischer	63
3. Gebrauchsanweisung	38	4.3.1 Easy lifter	63
3.1 Bedienfeld und Fehlercodes	38	4.3.2 Treppe	63
3.1.1 Pumpen	40	4.3.3 Spa Bag	64
3.1.2 Luftregler	41	4.3.4 Papierfilter Superfine	64
3.1.3 Diverter	41	4.3.5 Filterfüllung	65
3.2 Beleuchtung	41	4.3.5.1 Ionenaustausch Vorfilter	65
3.3 Heizung	41	4.3.5.2 Vorfilter Kohlenaktivfilter	65
3.4 Reinigung und Pflege	41	4.3.6 Nutzung des Filters	66
3.4.1 Filter	43	4.4 Sicherheit	68
3.4.2 Ozongenerator	44	4.5 Häufig gestellte Kundenfragen	69
3.4.3 Chemische Produkte	44	5. Bedingungen der Garantie und der Garantieschein	72
3.4.4 Pflege zur Oberfläche des Whirlpools	45	5.1 Garantiebedingungen	72
3.4.5 Wasserwechsel	46	5.2 Kontaktinformation	74
3.4.6 Regelmäßige Pflege	47	5.3 Garantieschein (muss ausgefüllt und zurück geschickt werden)	75
3.5 Fehlerdiagnose	48		
3.6 Schutz im Winter	49		
3.7 Vorbereitung für den Winter	49		
3.8 Stromverbrauch	50		
4. Technische Spezifikation	51		
4.1 Aufbau des Whirlpools	51		
4.1.1 Struktur	51		
4.1.2 Bodenplatte	52		
4.1.3 Seitenwände	52		
4.1.4 Wanne	53		
4.1.5 Isolierung	53		
4.1.6 Thermo Abdeckung	54		

1. ANLEITUNG ZUM AUFBAU

1.1 VORBEREITUNG VOR DER LIEFERUNG

Noch vor der Lieferung Ihres Whirlpools sollten Sie bei der Wahl des zukünftigen Standorts nachfolgende Hinweise berücksichtigen. Bitte folgen Sie den Anweisungen.

Bitte achten sie bei der Wahl des Standorts darauf, dass Ihr Whirlpool an allen vier Seiten mindestens 80 cm Platz für die künftige Pflege des Pools und eventuelle Wartungsarbeiten bietet.

Sie möchten Ihren Whirlpool einlassen oder versenken?

Neben der Schaffung einer einsturz sicheren Umgebung und einem tragfähigen Boden ist die Installation eines geeigneten Abflusssystemes zur Entwässerung bei Grundwasseranstieg und eine ausreichende Be- und Entlüftung zur Luftentfeuchtung notwendig.

Die Einbautiefe des Whirlpools ist begrenzt, der Wannenrand muss sich ab der unteren Kante der Wölbung sichtbar im Freien befinden.

Bitte montieren Sie an den Einstiegen des Whirlpools Handläufe, um Unfälle beim Einsteigen zu vermeiden.

Das Einsteigen in den Whirlpool, sowie dessen Nutzung erfolgt grundsätzlich auf eigene Gefahr.

1.2 AUFBAU IM AUSSENBEREICH

Stellen Sie sicher, dass der Untergrund des Standortes verdichtet und tragfähig ist, der mit Wasser gefüllte Whirlpool kann bei voller Nutzung von 3000 Kg bis zu 3500 Kg wiegen. Der Untergrund darf auf keinen Fall sumpfig sein, Rasen- oder anderweitig bepflanzte Flächen sind ungeeignet.

Der Untergrund muss ebenerdig, glatt und waagrecht sein, er sollte ein minimales Gefälle zum Abfluss haben, damit der Pool vor stehendem Wasser geschützt steht.

1.3 AUFBAU IM INNENBEREICH

Bei Betrieb in geschlossenen Räumen müssen vor dem Aufbau folgende Voraussetzungen erfüllt werden.

Der Untergrund muss tragfähig sein und ein leichtes Gefälle zu einem Bodenablauf haben, damit eventuell austretendes Wasser vom Whirlpool weg in den Abwasserkanal gelangen kann. Durch das Aufheizen und Verdampfen des Wassers entsteht Kondensat. Um Schimmelbildungen und Schäden am Whirlpool zu vermeiden, muss der Raum ausreichend durch Fenster oder Ventilatoren be- und entlüftet werden können.

1.4 LOGISTIK, TRANSPORT

Der Whirlpool wird auf Einwegpalette hochkant, auf Styroporpolster gelagert und durch Transportbänder gesichert geliefert. Die Anlieferung erfolgt frei Bordsteinkante, ebenerdig und ohne Stufe. Bitte stellen Sie sicher, dass die Lieferadresse mit einem LKW (ca 12 t) bis zur Entladeadresse befahrbar ist. Für die Verbringung des Whirlpools von der Entladestelle zum endgültigen Standort ist der Käufer selbst zuständig. In jedem Fall sollten bei Lieferung mindestens vier kräftige Helfer, ggf. ein Kranwagen für den Transport zum Standort bereitstehen. Bitte achten Sie unbedingt darauf, dass bei Lieferung die Verpackung des Whirlpools äußerlich unbeschädigt ist. Eventuelle Beschädigungen der Verpackung bitte schriftlich auf den Lieferpapieren festhalten (ggf. fotografieren) und vom Fahrer quittieren lassen. Bei starken Beschädigungen der Verpackung sollte das Produkt an Ort und Stelle, im Beisein des Fahrers auf Transportschäden geprüft werden. Ist der Whirlpool stark beschädigt, empfehlen wir, die Annahme der Lieferung zu verweigern. Bitte entfernen Sie vor dem Auspacken des Whirlpools alle an der Verpackung angebrachte Unterlagen.

Grundsätzlich wird der Whirlpool vom Spediteur frei Bordsteinkante geliefert, das bedeutet, dass der Käufer des Pools für den Transport zum Standort im Garten, auf der Terasse, usw. selbst zuständig ist. Bitte prüfen Sie bei der Lieferung im Beisein des Fahrers unbedingt die Verpackung des Pools auf äußere Beschädigungen. Bei leichten Beschädigungen der Verpackung bitte unbedingt vom Fahrer schriftlich bestätigen lassen. Gegebenenfalls ist es hilfreich Fotos zu machen. Ist die Verpackung und der Pool sichtbar und schwer beschädigt, sollte die Annahme der Lieferung verweigert werden.

Bitte prüfen Sie vor der Bestellung Ihres Whirlpools einige Punkte, um Probleme bei und nach der Lieferung zu vermeiden:

Kann ein LKW bis ca. 12 T problemlos zur Abladestelle (Bordsteinkante) gelangen?

Kann er zum Entladen parken ohne den Nachfolgeverkehr auf der Straße zu behindern?

Erkundigen Sie sich ggf. bei Ihrer Ordnungsbehörde.

Haben Sie einfachen Zugang zu dem endgültigen Standort Ihres Whirlpools oder behindern Hecken, Mauern, Bäume, enge Gartentüren, usw. den Transport von der Bordsteinkante bis zum Standort. Wenn ja, denken Sie daran einen entsprechenden Kranwagen zum Überwinden diverser Hindernisse zu ordern. Ein Whirlpool wiegt leer ca. 300 - 350 Kg., für den Transport von der Bordsteinkante zum Standort benötigen Sie 4 kräftige Helfer.

Wenn Sie Tipps oder Hilfestellungen benötigen, rufen Sie die technische Hotline an.

1.5 ANLEITUNG DER MONTAGE FÜR DIE ELEKTRIKER

Der Stromanschluss des Whirlpools muss von einem konzessionierten Fachmann durchgeführt werden.

Je nach Modell muss eine Stromquelle mit (1 oder bis zu 3 Phasen, Erdung/PE, Neutral, 16 A) verfügbar sein. Es darf nur ein FI geschützter, fehlerfreier, eigener Stromkreis genutzt werden. Der Anschluss muss über ein geeignetes Kabel von mindestens 2,5 mm² Durchmesser erfolgen. Mehr Informationen entnehmen Sie bitte den Abbildungen.

1- VERBINDEN SIE ALLE AUSGÄNGE UND DAS BEDIENFELD

QUICK START CARD IN.YE-3-CE™ & IN.YE-5-CE™ EUROPEAN VERSION

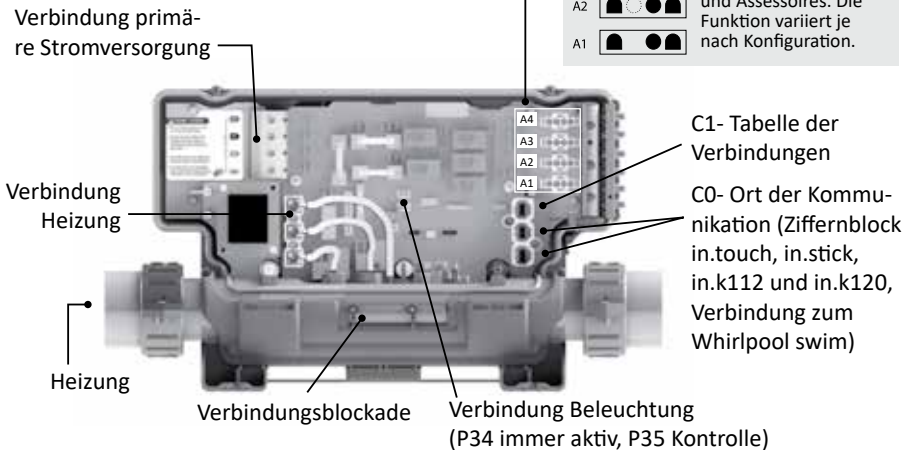
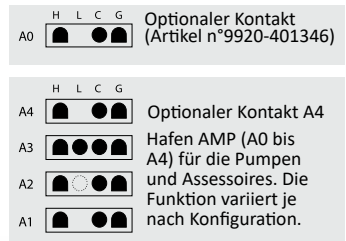

2- SCHLIESSEN SIE DEN HAUPTSTROM AN

Wählen Sie die Position des Schaltreiters je nach Anzahl der Phasen.

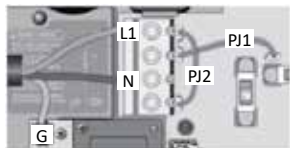

Phase 1

Reiter	Position
PJ1	P7-P13
PJ2	P10-P74

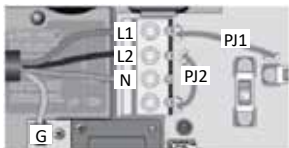

Phase 2

Reiter	Position
PJ1	P7-P10
PJ2	P13-P74

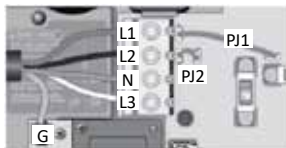

Phase 3 (Standard)

Reiter	Position
PJ1	P7-P10
PJ2	P11-P13

230 V, 50 Hz (neutrale Phase)

VORSICHT!

Alle Anschlüsse müssen von einem autorisiertem Elektrofachmann, Elektrofachmann, gemäß geltender Vorschrift vorgenommen werden. Das Produkt muss immer an einen FI geschützten Stromkreis angeschlossen werden.

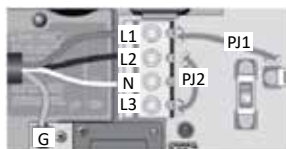

3 Phasen Anschluss Delta

Reiter	Position
PJ1	P7-P13
PJ2	P10-P74

230 V, 50 Hz
(Phase zu Phase)

3- BESTIMMEN SIE DIE KONFIGURATION DES WHIRLPOOLS (FALLS NÖTIG)



Beim Start, zeigt das Display Lx oder LLx, "xx" stellt die Konfigurationsnummer dar. Diese ist schon in gewissen Whirlpools eingestellt. Falls der Whirlpool sofort startet, können Sie diese Stelle überspringen.



Drücken sie den Auf/Ab Knopf um die Konfigurationsnummer auszuwählen.

Für mehr Informationen, besuchen Sie www.geckoalliance.com

¹ Um auf das Menü zu zugreifen, halten Sie den Knopf Pumpe 1 für 30 Sekunden gedrückt.

NB: Falls eine Systemsteuerung farbig ist, wählen Sie das Einrichtungs-menü, gehen Sie zu den elektronischen Konfigurationen für die Wahl des Tiefpunktes.

² Falls die Steuerung keinen Programmierknopf hat, benutzen Sie anstelle den Knopf für die Beleuchtung.



Drücken die den Programmknopf² um zu bestätigen.

4- WÄHLEN SIE DEN SCHALTSTROM

Geben Sie die aktuelle Einstufung und die Anzahl der Phasen an, für den benutzten Leistungsschalter um eine sichere und effiziente Handhabung zu garantieren und falsche Auslöse zu vermeiden.



Drücken Sie für 20 Sekunden auf den Programmierknopf bis Sie auf das Sicherheitsmenü zugreifen können.

Vorsicht! Falls die Systemsteuerung farbig ist, wählen Sie das Konfigurationsmenü, gehen Sie zu den elektronischen Konfigurationen und wählen Sie die eintretende Stromstärke.

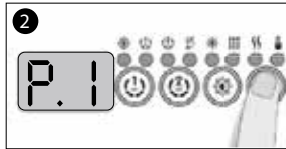

Geben Sie die Stromstärke für jede Phase an.

# ant. Phasen	Strombereich
1	10 - 48 A
2	10 - 20 A
3	10 - 16 A

Wählen Sie die Anzahl von Phasen, die Sie haben (1-3) Benutzen Sie die Auf/Ab Taste um den Wert anzugeben. Drücken Sie danach auf den Programmierknopf um zu bestätigen.

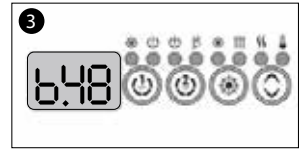

Der Wert der im Menü erscheint korrespondiert in Ampere mit der maximalen Stärke des Leistungsschalters.



Benutzen Sie die Auf/Ab Taste um den gewünschten Wert auszuwählen. Drücken Sie danach auf den Programmierknopf um zu bestätigen. NB. Falls die Steuerung keinen Programmierknopf oder Filterknopf hat, benutzen Sie den Knopf für die Beleuchtung.

Für mehr Informationen, besuchen Sie: www.geckoalliance.com

Für genauere technische Informationen zur elektrischen Abbildung, siehe: http://issuu.com/geckomkt/docs/start_up_guide_y_xe_de?e=14165552/31314657

2. INBETRIEBNAHME WHIRLPOOL

1. Installation und der Stromanschluss muss von einem konzessionierten Elektriker ausgeführt werden.
2. Während der Befüllung darf der Whirlpool nicht am Strom angeschlossen sein. Vergewissern Sie sich, dass die Leistungsschalter (Sicherungen und oder FI) ausgeschaltet sind.
3. Starten Sie Ihren Whirlpool nicht bevor er mit Wasser gefüllt ist.
4. Entfernen Sie die Seitenwand (Verkleidung), an der sich das Bedienfeld befindet und vergewissern Sie sich, dass die Schraubanschlüsse der Pumpen und die der Heizung handfest gezogen sind (während des Transports kann sich die Verschraubung lösen). Prüfen Sie bitte auch, ob die Wassersperren (Sperrschieber) geöffnet sind. Sie erkennen das am herausgezogenen Griff der Sperre und einer am Gestänge angebrachte Sicherung.
5. Kontrollieren Sie außerdem, dass das Abwasserventil geschlossen ist.
6. Öffnen Sie das Filtergehäuse und entnehmen Sie den Filter. Befüllen Sie nun den Whirlpool mit Leitungswasser (auf keinen Fall Brunnenwasser verwenden), indem Sie den Wasserschlauch in das leere Filtergehäuse stecken, dadurch gelangt weniger Luft in das Rohr- und Schlauchsystem. Sollte Ihr Leitungswasser sehr kalkhaltig sein, empfehlen wir Ihnen einen Carbon oder Ionen Vorfilter zu verwenden. Diese Filter werden vor der Befüllung des Whirlpools am Schlauchende installiert.
7. Prüfen Sie, ob alle Düsen geöffnet sind (öffnen und schließen an der Rosette im Uhrzeigersinn), beim Befüllen sollte nun je nach Wasserstand Wasser aus jeder Düse fließen.
8. Befüllen Sie das Becken mit Leitungswasser bis zu der angegebenen Markierung für den Wasserstand durch das Filtergehäuse bis zur Wasserstandsmarkierung am inneren Wannenrand des Whirlpools.
9. Falls die Außentemperatur unter 0°C liegt, füllen Sie den Whirlpool mit warmen Wasser mit einer Temperatur von 15-20°C. Positionieren Sie die thermische Schutzabdeckung und warten Sie 2 Stunden bevor Sie den Whirlpool an den Strom anschließen.
10. Stetzen Sie die Filter in das Filtergehäuse und schalten Sie den Pool über Ihre Sicherungsautomaten oder den Plug&play Stecker ein.
11. Die Zirkulationspumpe schaltet sich direkt nach Systemstart ein. Prüfen Sie nun, ob das Wasser zirkuliert (es wird nun Wasser durch alle Düsen gedrückt), ist das nicht der Fall, müssen Sie das Schlauchsystem an der Zirkulationspumpe (wenn vorhanden) an den dafür vorgesehenen Schrauben entlüften. Der Vorgang ähnelt dem einer Heizkörperentlüftung (Zirkulationspumpen sind nur bei bestimmten Modellen verbaut (siehe technische Datenblätter).
12. Zirkuliert das Wasser, können Sie die gewünschte Temperatur, die Zeit und weitere Einstellungen durchführen. Nehmen Sie bei der Programmierung die Bedienungsanleitung zur Hand.
13. Fügen Sie die angemessene Menge chemischer Produkte hinzu, so wie es in der Anleitung des Herstellers angegeben ist.
14. Installieren Sie die Thermoabdeckung um die Aufheizzeit zu vermindern. Sie können je nach Umgebungstemperatur mit einem Anstieg von 2-3 Grad pro Stunde rechnen.

Vorgehensweise beim Befüllen des Pools

Bitte entfernen Sie zuerst die seitlichen Verbindungen, indem Sie jeweils drei Schrauben lösen. Anschließend entfernen Sie die unteren Schrauben der Abdeckung, jetzt können Sie sie nach unten ziehen und zur Seite stellen. Bitte prüfen Sie die Verbindungsschrauben an Pumpe und Heizung auf handfesten Sitz, sie könnten sich durch den Transport geöffnet haben.

Bevor Sie das Becken füllen, kontrollieren Sie das die Verriegelungen, Wassersperren richtig verriegelt sind Schiebeventile geöffnet (das Gestänge ist nach oben gezogen- und die Sicherheitsklammern befestigt sind).

Jetzt befüllen Sie den Pool über das Filtergehäuse (andere Vorgehensweisen können zu Schäden an den Pumpen und Heizung führen) bis zur Markierung am inneren Wannrand.

Sobald das Wasser die korrekte Füllhöhe erreicht hat, legen Sie den Filter oder Filtereinsätze ein (Gewinde Filter oder Steckfilter). Seien Sie besonders aufmerksam und vorsichtig beim Wechsel der Filtereinsätze. Um Lufteinschlüsse zu vermeiden, tauchen Sie die Filtereinsätze vor dem Einsetzen ins Wasser bis keine Luftblasen mehr aufsteigen.

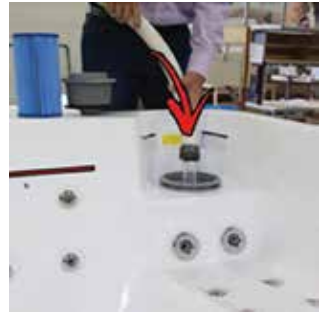

Auffüllung



2.1 PLUG&PLAY

DER EINFACHSTE WEG, DEN WHIRLPOOL ZU INSTALLIEREN

Einige in dieser Broschüre aufgelisteten Whirlpools verfügen alle über einen Plug&Play Anschluss (Stecker 230 V mit integriertem Personenschutzschalter), das bedeutet, Spa einfach aufstellen, befüllen und an die 3 mtr. entfernte Außensteckdose (Schutzklasse IP 55, Kabeldurchschnitt 2,5 mm_e) anschließen. Das Anschlusskabel des Pools misst ca. 3 Meter, achten Sie bitte bei der Positionierung des Whirlpools darauf, dass der Kabelausgang in Richtung Ihrer Außensteckdose gedreht wird.

Vor jeder Inbetriebnahme muss die Funktion des Personenschutzschalters (FI) mittels Testschalter geprüft werden. Ist kein deutliches Schaltgeräusch zu hören und ist die rote Markierung im Kontrollfenster noch sichtbar, darf der Pool nicht genutzt werden und der Anschluss muss vom Stromnetz getrennt werden. Ein Fachhandwerker muss den Fehler (Erdschluss) ermitteln und beseitigen. Die Plug & Play Ausstattung ist in der Schweiz nicht verfügbar.

Verbindung zur Fehlerstrom-Schutzeinrichtung

Funktionen:

- Für die Benutzung im Freien IP54
- Nennspannung: 230V
- Zweipolige Abschaltung
- Nennstrom: 30mA

Testen der Fehlerstrom-Schutzeinrichtung

1. Stecken Sie den Stecker in die Steckdose.
2. Drücken Sie die Gelbe Taste
3. Die Leuchte ist schwach rot
4. Drücken Sie die rote TEST-Taste. Es muss ein deutliches Schaltgeräusch zu hören sein und die rote Leuchte muss ausgehen.
5. Drücken Sie erneut die gelbe Taste, jetzt ist Ihr Pool eingeschaltet.

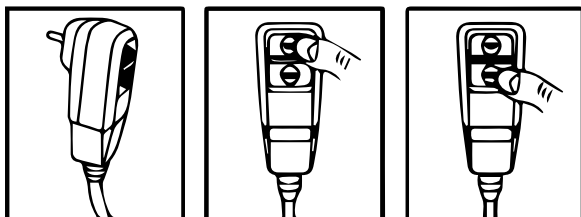

Folgende Whirlpoolmodelle verfügen über die Plug&Play Anschlüsse: Mars, Miami, Miami Family, Havanna II.

Für den Anschluss der Modelle: Emotion, Harmony, Spirit, Serenity und Eternity ist der Anschluss nur über 400 Volt (Starkstrom) möglich. Der Stromanschluss muss durch einen autorisierten Elektriker erfolgen.

Stepp – Schritte zu Inbetriebnahme Aussenwhirlpool



Entfernen Sie mit einer $\frac{1}{4}$ Umdrehung den Filtersieb (unterer, runder, grauer Ring muss bleiben)



Entfernen Sie jetzt die Filterkartusche.



Öffnen Sie anschließend die Seitenverkleidung des Pools



Überprüfen bzw. Kontrollieren Sie, ob die Bördelverschraubung geschlossen ist



Überprüfen Sie, ob alle Düsen bis zum Anschlag geöffnet sind.

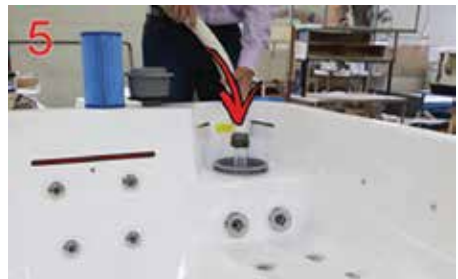

Füllen Sie den Pool über die Filteröffnung mit Leitungswasser. Die Wasserhöhe sollte idealerweise 4cm über den obersten Düsen liegen.



Entlüften Sie nun die Pumpe, indem Sie die Bördelverschraubung langsam lösen bis die Luft entweicht. Sobald Wasser kommt wieder verschließen.



Setzen Sie nun die Filterkartusche und dann den Filtersieb wieder ein



Überprüfen bzw. Kontrollieren Sie, ob die Bördelverschraubung geschlossen ist

Drücken Sie auf die rote Test-Taste. Sobald der Strom fließt leuchtet die Kontrolleuchte. Der Pool ist betriebsbereit.

Die Einstellung und Aktivierung der unterschiedlichen Programme kann über das Benutzerdisplay erfolgen. Die weiteren Schritte der Bedienung entnehmen Sie bitte dem Benutzerhandbuch



2.2 IN.TOUCH 2

WICHTIGE HINWEISE IN.TOUCH EINSTELLUNG:

Sehe Datenblätter welche Modelle In.Touch2 Ausstattung haben.

Lesen Sie bitte vor der Installation und dem Anschluss der Einheit bitte die folgenden wichtigen Hinweise durch.

Bitte lesen sie vor der installation die anleitung sorgfältig durch, um eine optimale leistung zu erzielen.

Installieren sie das in.Touch 2-co modul mindestens 30 cm entfernt von metallstrukturen oder metall-folien.

Das in.Touch 2-co modul sollte so im spa installiert sein, dass nach beendigung der installation des spa eine optimale verbindung der in.Touch 2-module besteht.

Zur erfüllung der fcc rf richtlinien für mobiltelefone und basisstationen sollte im betrieb eine entfernung von mindestens 20 cm zwischen dem in.Touch 2 modul und personen gewahrt bleiben. Für die einhaltung der vorschriften wird von einem gebrauch in einer geringeren entfernung abgeraten.

Die antennen der in.Touch 2-module dürfen nicht gemeinsam mit weiteren antennen oder sendemodulen verwendet werden.

Um in.Touch 2-en mit strom zu versorgen, verwenden sie ausschliesslich das vorhandene anschlusskabel.

Dieses gerät ist nicht für personen geeignet, welche physisch oder psychisch eingeschränkt sind (ebenso kinder). Die bedienung sowie unterweisung sollte aus sicherheitsgründen durch eine verantwortliche person erfolgen.

Kinder sollten darauf hingewiesen werden, nicht mit der anlage zu spielen.

Entsorgung



Die entsorgung des produktes ist nach den jeweiligen bestimmungen des landes zur abfallbeseitigung vorzunehmen.

Kompatibilitätsanforderungen

in.touch 2 Module für FCC (Nordamerika) Modelle (915 MHz):

Home & Spa Transmitter-Kit: 0608-521020, 0608-521023

in.touch 2 Module für ETSI (Europa) Modelle (868 MHz):

Home & Spa Transmitter-Kit: 0608-521021, 0608-521024

Kompatible Spa-Pakete:

in.xm2, in.xe, in.ye, in.yj and in.yt Spa Systeme hergestellt nach 2012.

in.touch 2 Anwendung: kompatibel mit:

iOS 8.0 oder höher

Android 2.3 oder höher

Router und installationsvoraussetzungen

Jeder Standard-Router mit einem freien RJ45-Port mit 100 Mbps (kabelgebundenes LAN) kann verwendet werden. Der Router muss ebenfalls über einen P10022-Port verfügen (Standardeinstellung). Ein Ethernet-Kabel (0,9m) ist im Lieferumfang enthalten.

Der home-Transmitter benötigt eine eigene Stromversorgung (120V in Nord- Amerika, 220V in Europa) um diese mit dem Transformator des in.touch 2 zu verbinden.

Aeware®, Gecko® und deren jeweilige Logos sind eingetragene Handelsmarken der Gecko Alliance Group. in.touch 2™, in.xm2™, in.xe™, in.yt™, in.ye™, in.therm™ sowie deren jeweilige Logos sind Handelsmarken der Gecko Alliance Group.

Alle anderen u.U.in vorliegender Broschüre erwähnten Produkt- oder Firmennamen sind Handelsnamen, Handelsmarken oder eingetragene Handelsmarken ihrer jeweiligen Eigentümer.



in.touch 2

Integrieren Sie einfach ihren Spa mit dem Internet der Dinge!

Einfachstes Setup

in.touch 2 eliminiert alle Verbindungsprobleme zwischen Ihrem Spa und dem Internet und verwandelt Ihr Smartphone oder das Tablet in eine ultimative WiFi-Spa-Fernbedienung. in.touch 2 verfügt über eine hochmoderne App, sowie 2 Hochfrequenztransmitter, von denen einer mit Ihrem Spa, der andere mit Ihrem Internet-Router verbunden ist. Beide RF-Sender sind miteinander verbunden und sorgen für eine schnelle und sichere Kommunikation zwischen Ihnen und Ihrem Spa.

Starkes und weitreichendes Kommunikationssignal

Durch die besondere RF-Technologie senden und empfangen die Transceiver des in.touch 2 ein stabiles und weitreichendes Signal zwischen Ihrem Spa und Ihrem Router (ca. 3 mal länger als ein reguläres WiFi-Signal). Es besteht keine Notwendigkeit für einen Repeater oder Booster: Ihr Spa bleibt immer in Reichweite auch bei einer typischen Hinterhof- Installation.

State-of-the-art App mit push-Benachrichtigung

Das optimierte in.touch 2 macht es einfach, sämtliche Programme und Funktionen auch weg von zu Hause aus zu managen. Sie haben die Kontrolle über Ihr Wasser, Pflegeeinstellungen, Filterzyklen, Wassertemperatur, Wirtschaftlichkeit, Modi und vieles mehr. Push-Nachrichten halten Sie immer auf dem aktuellen Stand, auch wenn das in.touch 2-App nicht geöffnet ist.

in.touch 2 Überblick

Home Transmitter (EN Modul)

Spa Transmitter (CO Modul)

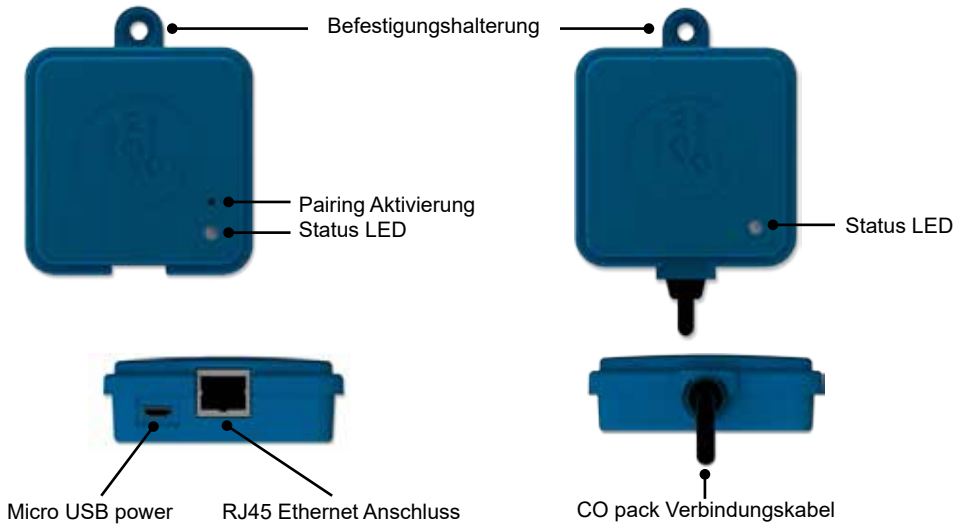

in.touch 2 Abmessungen

Home Transmitter (EN Modul)

Spa Transmitter (CO Modul)

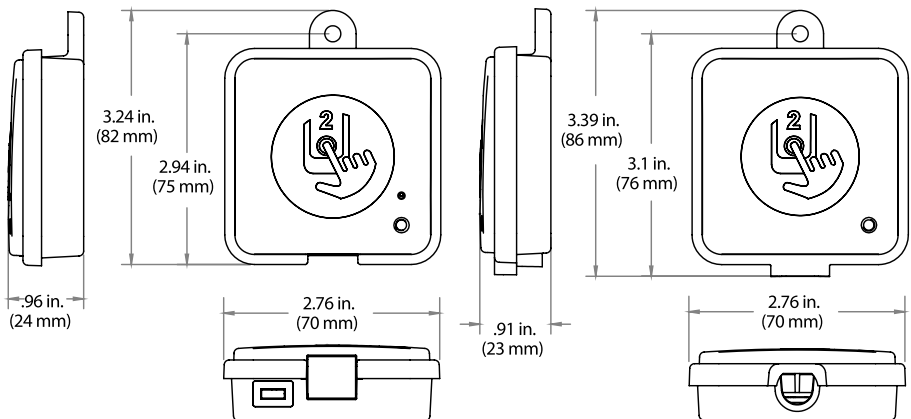

in.touch 2 Spa Transmitter (CO Modul) Installation

Bevor Sie mit der Installation beginnen, versichern Sie sich, dass der Strom des Spa ausgeschaltet ist.

Der in.touch 2 Spa Transmitter sollte innerhalb der Spa-Verkleidung angebracht werden (12" /30 cm entfernt von Metallstrukturen bzw. Metall-Folien). Dies ist notwendig, für eine störungsfreie Signalübertragung. In manchen Fällen muss die Einheit nach der Installation des Spas an einer anderen Stelle angebracht werden, um eine vorschriftsmäßige Signalübertragung und den richtigen Abstand zu gewährleisten.

Achten Sie bei der Positionierung des Spa Transmitters darauf, dass gegebenenfalls die Position verändert werden kann, um ein besseres Signal zu erhalten. Die Signalstärke können Sie in der in.touch 2 Applikation im Menü Einstellungen; in.touch 2 Netzwerk; Signalstärke sehen. Wir empfehlen, die Einheit mit #8 PAN Kopfschrauben zu montieren.

Nachstehend ein paar Tipps für eine erfolgreiche Installation:

- Installieren Sie die Einheit so hoch wie möglich in der Spa -Umrandung, jedoch in sicherer Entfernung von dem Spa-
- Verlegen sie das Kabel locker, so dass Sie im Falle von Empfangsproblemen den Transmitter neu positionieren können.
- Positionieren Sie den Transmitter in einer Ecke des Spa, um die Nähe zu Rohrleitungen, Aggregaten Metallteilen zu verhindern.
- Der Transmitter sollte so nah wie möglich am Haus installiert werden, um die Signalstärke zu optimieren. Das in.touch 2-Modul sollte also auf der dem Haus zugewandten Seite montiert werden, um das Signal zu verstärken. Wasser zwischen dem Spa-Transmitter-Modul und dem Haus-Transmitter-Modul verringert die Signalstärke.

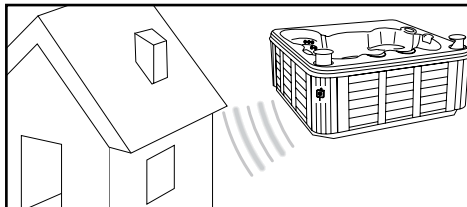
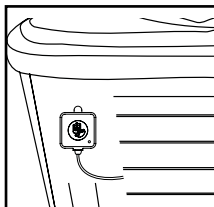

Anschluss des in.touch 2 Spa Transmitters (CO Modul)

Schliessen Sie den Spa-Transmitter einfach an einem freien CO-Anschluss des Spa-Paketes oder eines anderen Zubehörs wie z.B. in.stream2-Musiksystem, oder in.clear-Wasserreinigungssystem an.

Beachten Sie, dass der Spa-Transmitter nur über ein CO-Kabel verfügt, und somit am Ende einer CO-Kette installiert werden muss, falls mehr als ein Zubehör mit dem selben CO-Anschluss des Spa-Paketes verbunden ist.

Anmerkung: Bevor Sie den Strom des Spa wieder einschalten, gehen Sie zum nächsten Schritt und schliessen das Haus-Modul (EN-Modul) am Router des Hauses an.

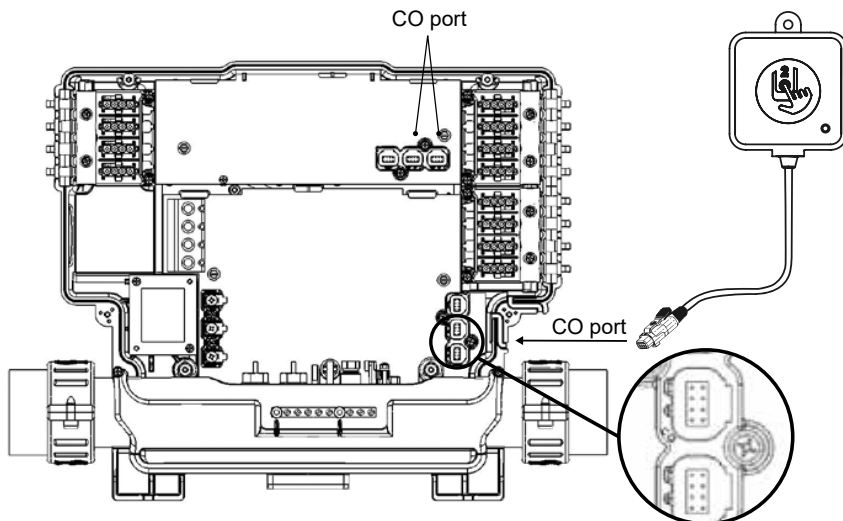

Installation des Haus-Transmitters (EN Modul)

Der Haus-Transmitter muss im Haus in der Nähe des Routers positioniert werden, da er mit diesem verbunden werden muss. Der Haus-Transmitter wird mit einem Ethernet-Kabel und einer Stromversorgung geliefert. Bei Bedarf kann ein längeres Ethernet-Kabel von guter Qualität vom Installateur verwendet werden (ein längeres Kabel ist nicht im Lieferumfang enthalten), um den Haus-Transmitter näher am Spa im Haus zu installieren. Die einzige Voraussetzung für den Installationsort ist, dass Haushaltsstrom verfügbar ist, um den Haus-Transmitter mit Strom zu versorgen.

Der Haus-Transmitter kann an einer Wand montiert werden, um die Signalstärke zu erhöhen. Hierfür verwenden Sie vorzugsweise eine Kreuzschlitz- #8.

Hier einige Vorschläge für eine erfolgreiche Installation:

- Falls möglich, installieren Sie die Einheit im ersten Stockwerk Ihres Hauses.
- Bei der Installation im Erdgeschoss, suchen Sie sich einen hohen Punkt in der Nähe eines Fensters aus.
- Vermeiden Sie die Installation in der Nähe von Metallstrukturen oder dicken Betonwänden, welche das Signal beeinflussen könnten.
- Installieren Sie den Transmitter so weit wie möglich vom Router, da die gesendeten Signale weitere RF-Signale stören könnte.

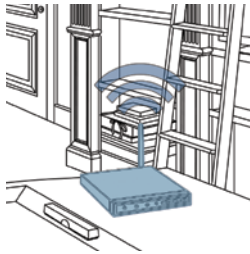

Anschluss des Haus-Transmitters (EN Modul)

Verbinden Sie den Haus-Transmitter einfach mit einem Ethernet-Kabel zwischen dem RJ45-Anschluss des Transmitters und einem verfügbaren LAN-Anschluss des Routers.

Um den Transmitter mit Strom zu versorgen, verbinden Sie das mitgelieferte Kabel mit dem Transformator (120V bei Nordamerika-Modell; bzw. 220 V bei Europa-Modell) und den USB-Anschluss mit dem Transmitter.

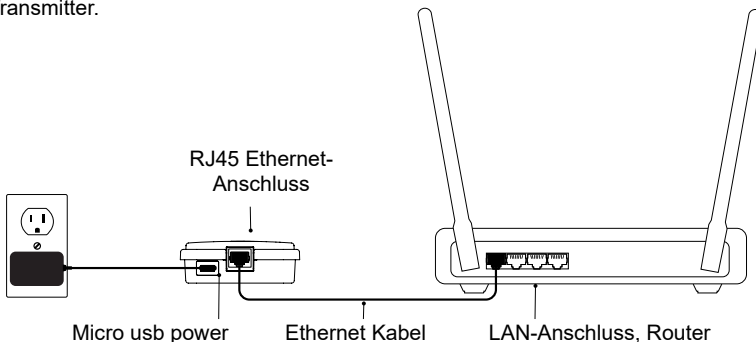

Verbinden des Spa-Transmitters (CO Modul) mit dem Haus-Transmitter (EN Modul)

Der Pairing-Vorgang wird verwendet, wenn Sie ein Modul des in.touch 2-Kits austauschen müssen. Andernfalls ist der in.touch 2 bereits werkseitig gepaart.

1. Inbetriebnahme des Haus-Transmitter

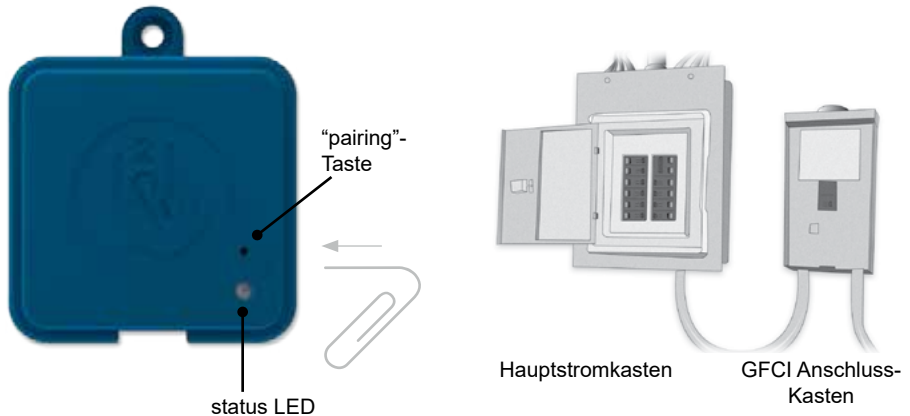

2. Drücken Sie mit einer Büroklammer oder ähnlichem die pairing-Taste. Wenn der Verbindungsmodus aktiv ist, blinkt die LED-Lampe in kurzen Abständen. Der Haus-Transmitter bleibt in diesem Verbindungs-Modus, bis die Verbindung mit dem Spa-Transmitter hergestellt ist, oder ein "reset" durchgeführt wurde.

3. Schalten Sie die Spa-Hauptsicherung aus, sodass auch der Spa-Transmitter ausgeschaltet wird. Schalten Sie die Spa-Sicherung nach ein paar Sekunden wieder ein. Nach ein paar weiteren Sekunden sollte der Vorgang abgeschlossen sein und die LED-Lampe nicht weiter gelb blinken.

Anmerkung: in.touch 2 Module können so oft wie nötig miteinander neu verbunden werden. Die Verbindung ist jedoch jeweils nur zu einem Modul möglich. Die Module speichern die Verbindungsinformationen bis zu einer späteren Neueinrichtung der Verbindung und bleiben auch nach dem trennen der Stromverbindung im Speicher. Die Verbindung zwischen den Transmittern kann nur vom Haus-Transmitters aus hergestellt werden, indem man diesen in den pairing-Modus bringt.

Befinden Sie sich in einem Haushalt oder Showroom mehrere Spas, wird eine Verbindung zu dem Spa hergestellt, welcher als erster erkannt wurde. Dies kann zufällig geschehen. Um eine gezielte Verbindung herzustellen, sollten alle Spas per Sicherung ausgeschaltet sein, welche nicht neu verbunden werden sollen.

LED

Jedes in.touch 2 Modul besitzt ein Status LED welches Sie bei einer möglichen Fehlerbehebung unterstützt. Die LED-Leuchte befindet sich auf der Oberseite des jeweiligen Transmittergehäuses.

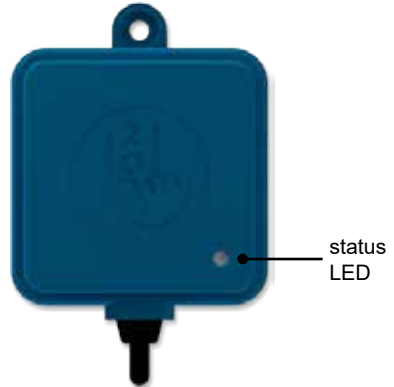
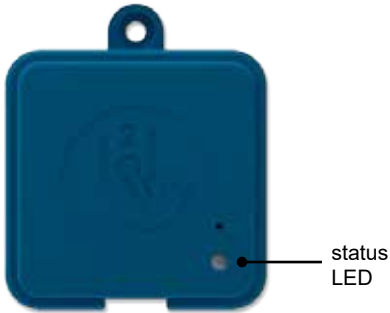

Haus-Transmitter

Verbindungs-Modus	● GELB (blinkend)
Router nicht erkannt	● ROT
Router erkannt	● GRÜN
in.touch 2 Server hat 2 funktionsfähige Module erkannt	● BLAU

Spa Transmitter

Verbindungs-Modus	● GELB (blinkend)
Spa- Controller nicht erkannt	● ROT
in.touch 2 Server hat 2 funktionsfähige Module erkannt	● BLAU

* Eine blinkende LED Statusleuchte (blau, grün oder rot) zeigt an, dass die Kommunikation zwischen dem EN-Modul und dem CO-Modul nicht eingerichtet ist.

Herunterladen der Anwendung



Mit der in.touch App können Sie Ihren Spa über Ihr Heimnetzwerk oder eine Internetverbindung weltweit steuern. Die in.touch 2 App erhalten Sie im App-Store für iOS-Geräte und auf Google-Play für Android-Geräte. Suchen Sie nach «in.touch 2» und klicken das Symbol an, um die App zu installieren.

Benutzung der app

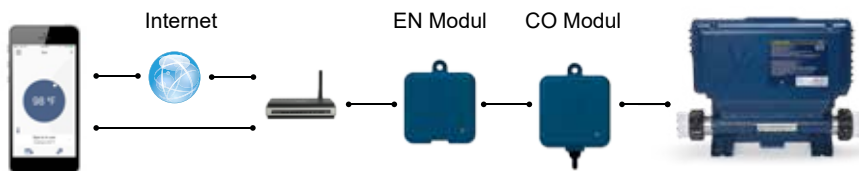

In Ihrem Heimnetzwerk

Sie können mit der in.touch 2-App über Ihr Heimnetzwerk auf Ihren Spa zugreifen. Um ihr in.touch 2 in der App wiederzufinden, muss sich Ihr Mobilgerät im gleichen WiFi-Netzwerk befinden, wie Ihr Router, der mit dem Heim-Transmitter verbunden ist.

Gehen Sie zu den WiFi-Einstellungen in Ihrem Mobilgerät und wählen Sie das gleiche Netzwerk, mit dem Ihr Spa verbunden ist. Sobald Sie das richtige Netzwerk ausgewählt haben, warten Sie, bis Ihr Mobilgerät die Verbindung bestätigt hat.

Über das Internet

Mit in.touch 2 können Sie mit Hilfe des Internets Ihren Spa von überall aus der Welt kontrollieren. Damit beide in.touch 2-Module miteinander kommunizieren können, müssen diese jeweils mit dem gleichen Internet fähigen Netzwerk verbunden sein.

Sobald Ihr Heim-Transmitter mit dem Internet verbunden ist (Status-LED leuchtet blau) können Sie von überall aus die in.touch 2-App verwenden, vorausgesetzt, dass Ihr Mobilgerät selbst mit dem Internet verbunden ist, sogar wenn Sie nicht zu Hause sind. Um Verbindung zu Ihrem Spa zu haben, auch wenn Sie nicht zu Hause sind, müssen Sie vorab einmal mit dem Mobilgerät in Ihrem Hausnetzwerk mit dem Spa verbunden gewesen sein.

WiFi-Einrichtung auf Ihrem Mobilgerät



Bevor Sie die in.touch 2-App verwenden können, gehen Sie in die Einstellungen Ihres Mobilgerätes in WiFi-Einstellungen und wählen Sie das selbe Heimnetzwerk aus, mit dem auch der Heim-Transmitter verbunden ist.

Starten der in.touch 2-Anwendung



Suchen Sie das Symbol für die in.touch 2-Anwendung und tippen Sie darauf, um sie zu öffnen.

Wenn Sie die Anwendung zum ersten mal benutzen, werden Sie gefragt, ob Sie Mitteilungen von "in.touch 2" zulassen oder nicht. Falls Sie Mitteilungen erlauben, werden Sie mit Push-Mitteilungen über Statusänderungen Ihres Spas informiert. Falls Sie nicht zustimmen, erhalten Sie keine Mitteilungen von der Applikation.

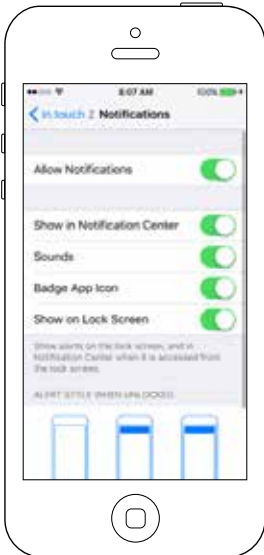

Wenn Sie Ihre Meinung ändern, und Mitteilungen von "in.touch 2" nun doch erhalten, bzw. nicht mehr erhalten möchten, so können Sie dies einfach ändern.

Bei iOS gehen Sie in das Menü Einstellungen und wählen "in.touch 2" aus. Hier können Sie einstellen, ob Sie Mitteilungen erhalten möchten oder nicht.

Bei Android gehen Sie in das Menü Einstellungen und dann in das Menü Mitteilungen. Wählen Sie "in.touch 2" aus und schalten die Mitteilungsoption ein oder aus.

Login Seite



Bevor Sie die Applikation verwenden können, müssen Sie ein Konto erstellen. Danach können Sie sich anmelden. Mit diesem Konto haben Sie die Möglichkeit, mit jeder in.touch 2-Applikation auf Ihren Spa zuzugreifen.

New account creation



Mit der Erstellung eines neuen Kontos, stimmen Sie gleichzeitig unseren Nutzungsbedingungen und der Datenschutzerklärung zu. Sie können diese jederzeit nachlesen unter dem Link: <https://geckointouch.com/legal>

Wählen Sie einen Spa aus







Diese Seite zeigt sämtliche Spas an, die von Ihrer Applikation erkannt werden. Damit Ihr Spa erkannt werden kann, muss sich Ihr Mobil-Gerät im gleichen Netzwerk befinden, wie Ihr Heim-Transmitter.

Wenn Sie einmal die Verbindung zu Ihrem Spa hergestellt haben, erscheint dieser auf der Seite und Sie können Ihren Spa nun von überall aus erreichen.

Um einen weiteren Spa hinzuzufügen, schauen Sie auf der Seite 26 des Benutzerhandbuches nach.

Die RF-Signalstärke (zwischen den in.touch-Transmittern) wird auf der Spa- Auswahlsseite angezeigt. Hier gibt es 5 verschiedene Anzeigen:

-  • Signal über 80%
-  • Signal zwischen 80% und 51%
-  • Signal between 50% and 31%
-  • Signal zwischen 50% und 31%
-  • Spa Transmitter nicht verfügbar

Startseite

Die Startseite gibt Ihnen Zugriff auf Zubehöre, die Wassertemperatur, Wasserpflege und weitere Einstellungen.



Spa Status

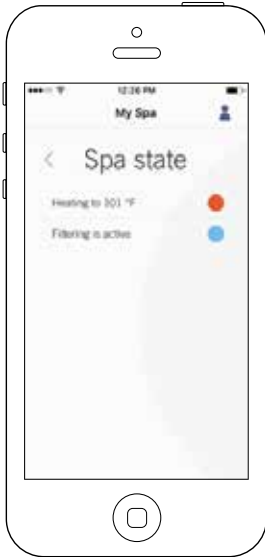

Diese Seite zeigt alle aktiven Zustände ihres Spas an. Im Folgenden sehen Sie einen Überblick über die einzelnen Zustände, welche Sie vorfinden können. Jeder Status ist einer Priorität und Farbe zugeordnet, die auf dem Symbol auf der Startseite dargestellt ist.

- (GELB) Zeigt an, dass das System des Spa einen Fehler vorweist.
- (DUNKELBLAU) Zeigt an, dass derzeit ein Benutzerbefehl ausgeführt wird. Mindestens ein Zubehör ist in Betrieb (Pumpe, Gebläse, Licht...)
- (ROT) Der Spa heizt bis zur gewünschten Temperatur auf.
- (BLAU) Der Spa befindet sich in einem Filterzyklus.
- (GRÜN) Der Spa befindet sich im Energiesparmodus.
- (GRAU) Der Spa ist im Normalbetrieb. Weder Filter-, bzw. Energiesparmodus oder Aggregate sind im Betrieb.

Das Symbol auf der Startseite zeigt nur eine Farbe an. Überlagern sich mehrere Zustände, werden die Farben nach der oben gezeigten Priorität angezeigt.

Ändern der Temperatur

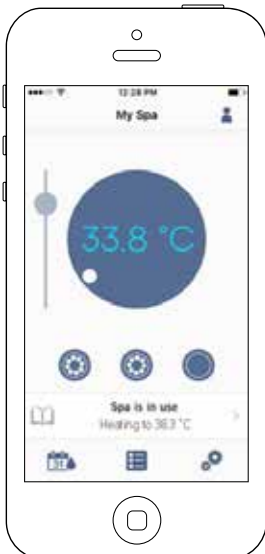

Berühren Sie das farbige Symbol in der Mitte der Startseite, um die Temperatursteuerungsleiste anzuzeigen.

Verwenden Sie den Schieberegler auf der Steuerleiste, um die Temperatur Ihres Whirlpools zu ändern * (Sollwert).

Turn on/off accessories



Entsprechend der Konfiguration Ihres Spa-Paketes können Sie ganz einfach Ihre Zubehör-Aggregate starten oder stoppen, indem Sie auf das dazugehörige Symbol drücken. Wenn das Zubehör eingeschaltet ist, wird auch das Symbol animiert. Wenn Ihr Zubehörgerät über mehrere Stufen verfügt, drücken Sie so oft auf das Symbol, bis die gewünschte Stufe erreicht ist.

Die Symbole der Zubehöre entsprechen der Konfiguration Ihres Spa- Paketes.



Pumpe



Wasserfall

Ein-/Aus schalten der Beleuchtung



Um die Spa-Beleuchtung ein- und auszuschalten, drücken Sie einfach auf das angezeigte Symbol.

Wasserpflege

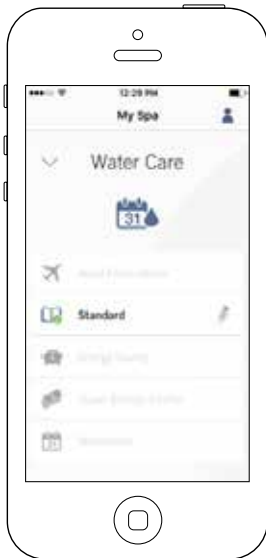

Die Seite für Wasserpflege hilft Ihnen, die idealen Einstellungen für Filtern und die Temperatur vorzunehmen. Wählen Sie zwischen Abwesend, Standard, Energiesparmodus, Super-Energiemodus und Wochenendmodus, je nach Bedarf. Berühren Sie den Namen der gewünschten Wasserpflege; ein grünes Symbol bestätigt Ihre Auswahl.

Die jeweiligen Einstellungen für Filtern und Energiesparmodus sind standardmässig für jeden Wasserpflege-Modus vorkonfiguriert. Um einzelne Einstellungen der Wasserpflege zu verändern, drücken Sie auf den Stift auf der rechten Seite des gewünschten Programms um das Menü zu öffnen.

Im Folgenden sehen Sie eine kurze Beschreibung der Einstellungen der jeweiligen Wasserpflege-Programme.



Abwesend:

In dieser Betriebsart befindet sich der Spa stets im Sparmodus; der Sollwert wird um 11° C gesenkt.



Standard:

Der Spa befindet sich zu keiner Zeit im Sparmodus, und die Filtrierung erfolgt gemäß der Niederniveau- Konfiguration.



Energiesparmodus:

Der Spa befindet sich in den täglichen Spitzenzeiten im Sparmodus und nimmt an den Wochenenden seinen normalen Betrieb wieder auf.



Super Energiemodus:

Der Spa befindet sich während aller Spitzenzeiten – an jedem Tag der Woche – im Sparmodus.



Wochenendmodus:

Der Spa befindet sich von Montag bis Freitag im Sparmodus und an den Wochenenden im normalen Betrieb.

Erinnerungen

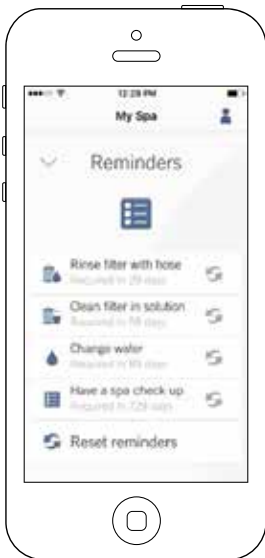

Die Seite für Erinnerungen hilft Ihnen, die Wasserpflege durchzuführen. in.touch 2 erinnert Sie, Ihren Filter zu reinigen oder rückzuspülen. Jede Aufgabe hat seine eigene Erinnerung. Die Zeitabstände basieren auf einer normalen Benutzung. Nach der Wasserpflege können Sie die Erinnerung zurücksetzen.

Änderung von Zeitplänen



In diesem Menü können Sie Zeitpläne für Energiesparmodus und Filtern hinzufügen oder entfernen.

Um zu den Menüs zu gelangen, drücken Sie folgende Schritte:
Wasserpflege-Menü-Stift auf der rechten Seite des gewünschten Wasserpflegeprogramms.

Berühren Sie das Economy-Feld um die Energiesparoptionen einzustellen, sowie das Feld Filtern um hier die Einstellungen vorzunehmen. Drücken Sie das "+"-Symbol, um Energiespareinstellungen oder Filtereinstellungen hinzuzufügen.

Um eine Einstellung zu entfernen, drücken Sie auf den Papierkorb auf der rechten Seite der gewünschten Zeile. Um Einstellungen in einem Programm zu verändern, berühren Sie das gewünschte Programm. Sie haben verschiedene Einstellungsmöglichkeiten. (Mo-Fr, Wochenende, jeden Tag oder einzelne Tage). Die Einstellungen werden wöchentlich wiederholt. Die Einstellung der Zeitintervalle werden in 30-Minuten-Schritten vorgenommen. Sobald Sie die Einstellungen vorgenommen haben, drücken Sie den Pfeil oben auf der Seite um zurückzugehen. Vergewissern Sie sich, dass Sie das richtige Programm in dem Hauptmenü für Wasserpflege gewählt haben.

Wenn ein Energiesparmodus aktiviert ist, wird die eingestellte Temperatur um 20°F reduziert, d.h. die Heizung startet erst wieder, wenn die Ist-Temperatur die eingestellte Temperatur um 20°F unterschreitet. Die Einstellung für Filtern bezieht sich auf die Haupt-Filterpumpe, meistens Pumpe 1. Wenn Ihr Spa mit einer Zirkulationspumpe/24h ausgestattet ist, erscheint auf der Anzeige Spülzyklus anstatt Filterzyklus. Die Dauer der Spülzyklen ist vorprogrammiert. Deshalb wird bei Dauer N/A angezeigt. Nur die Startzeit kann hier verändert werden.

Spa Einstellungen

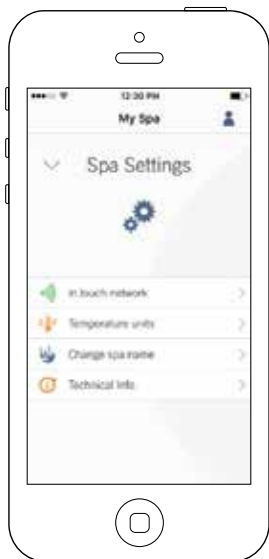

Auf der Seite der Spa-Einstellungen können Sie folgendes verändern:

- *in.touch Netzwerk*
- *Temperatur-Einheiten*
- *Änderung des Spa-Namens*
- *Technische Informationen*

Tippen Sie auf den Pfeil auf dem gewünschten Feld, um in das Menü zu gelangen.

in.touch Netzwerk

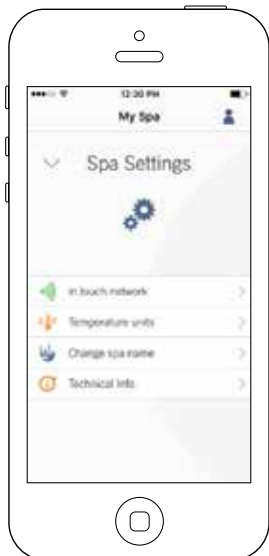

Im in.touch-Menü erhalten Sie Informationen über RF-Einstellungen zwischen Heim- und Spa Transmitter Dieses Menü gibt Ihnen Zugang zu:

- Kanal
- Signalstärke
- Kanal zurücksetzen
- (Standardeinstellungen werden vorgenommen)

Um den Kanal zu ändern, tippen Sie auf die Zeile "Kanal".

Kanal ändern



Auf der Seite "Kanal ändern" können Sie den Kanal wählen, auf welchem der Spa sowie der Heimtransmitter des in.touch 2 miteinander kommunizieren.

In manchen Fällen kann man hier die Signalstärke erhöhen.

Sie gelangen auf diese Seite wie folgt: Spa-Einstellungen (auf der Hauptseite unten rechts) - in.touch-Netzwerk- Kanal.

Temperatur-Einheit



Auf dieser Seite können Sie die angezeigte Temperatureinheit verändern.

Sie gelangen auf diese Seite, indem Sie folgende Felder antippen: Spa-Einstellungen (unten rechts auf der Hauptseite) - Temperatureinheiten.

Name



In diesem Bereich können Sie den Spa-Namen verändern.

Tippen Sie auf folgende Felder, um in den Bereich zur Änderung des Spa-Namens zu gelangen: Spa-Einstellungen (unten rechts auf der Hauptseite) - Änderung Spa- Name.

Technische Informationen



In diesem Bereich sehen Sie technische Informationen über in.touch 2. Software-Version sowie Kennzeichnung verschiedener Komponenten Ihres Spa.

Sie gelangen auf diese Seite durch tippen folgender Felder: Spa-Einstellungen (Feld unten rechts auf der Seite) - Technische Informationen.

Einstellungen

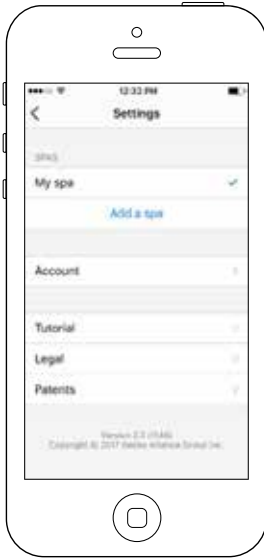

Im Bereich Einstellungen haben Sie auf Folgendes Zugriff:

- *Fügen Sie einen Spa aus dem lokalen Netzwerk hinzu*
- *Konto*
- *Tutorial*
- **Recht*
- ***Patente*

Um zu dem jeweiligen Punkt zu gelangen, tippen Sie auf den Pfeil rechts auf der Zeile.

***Recht* bringt Sie auf folgende Seite.

<https://geckointouch.com/legal>

****Patente* bringt Sie auf folgende Seite.

<http://geckoportal.com/corpo/#patents>





Add a spa



Auf dieser Seite sehen Sie alle Spas, die von Ihrer Applikation erkannt werden. Um einen Spa zu erkennen, muss Ihr Mobilgerät im selben Netzwerk sein wie Ihr Heim-Transmitter.

Sobald einmal eine Verbindung zu einem Spa hergestellt wurde, wird dieser auf der Seite gespeichert und Sie haben nun von überall her Zugriff auf den Spa.

Sie gelangen durch tippen auf folgende Felder auf diese Seite: Einstellungen - Spa hinzufügen Die RF-Signalstärke (Kommunikation zwischen Heim- und Spa- Transmitter des in.touch 2) wird auf der Seite "Spa auswählen" in 5 Stufen angezeigt:

-  Signal stärker als 80%
-  Signal zwischen 80% und 51%
-  Signal zwischen 50% und 31%
-  Signal unter 30%
-  Spa-Transmitter nicht erreichbar

Konto



Dieser Bereich gibt Ihnen Zugang zu Informationen Ihres Benutzerkontos.

Sie gelangen auf diese Seite durch tippen auf: Einstellungen-Konto

Tutorial

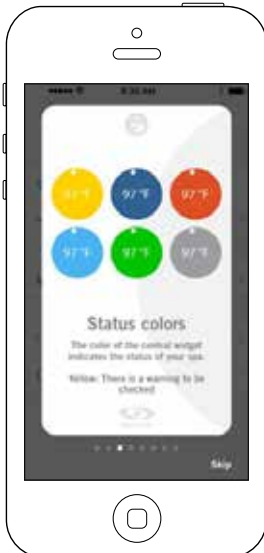

In diesem Bereich bekommen Sie einen kurzen Überblick über die Funktionen Ihrer in.touch 2 Applikation.

Technischer Support Zuhang ermöglichen



Eine Einladung zu einem technischen Support sehen Sie auf dem Bildschirm oben rechts.

Einladung annehmen

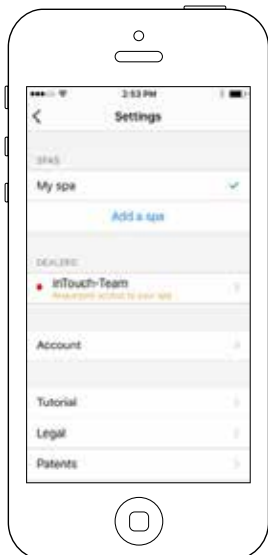

Alle Einladungen die Sie erhalten, finden Sie unter Händler im Menü "Einstellungen".

Um eine Einladung auszuwählen, tippen Sie diese einfach an. Sie erhalten nun ein Fenster mit Informationen über den Händler. Hier können Sie die Einladung annehmen.

Sie können diese Einladung jederzeit ablehnen, wenn Sie das möchten.

Händler-Seite



Sobald Sie einen Händler in Ihrer Applikation gespeichert haben, können Sie jederzeit auf seine Informationen zurückgreifen.

Wenn Sie nicht möchten, dass Ihr Händler Zugriff auf Ihren Spa hat, schieben Sie den Regler für die Zugriffserlaubnis unten auf der Seite nach links.

Beide in.touch 2 Module haben eine Status-LED zur Diagnose des Problems.

Fehlerbehebung

Das in.touch 2 kit besteht aus 2 verschiedenen Modulen: dem Heim-Transmitter (EN-Modul) sowie dem Spa-Transmitter (CO-Modul). Diese kommunizieren über eine RF-Verbindung miteinander, wobei der Heim-Transmitter mit dem Ethernet, und der Spa-Transmitter mit dem Spa verbunden ist.

2.3 MY MUSIC

KEINE EXTERNE STEUERVORRICHTUNG



MUSIK HÖREN ÜBER BLUETOOTH

1.1 Bluetooth-Geräte koppeln

1. Schalten Sie das Bluetooth-Gerät ein
2. Wählen Sie ProwBT / Kein Passwort erforderlich nur ein Bluetooth-Gerät.

1.2 Musik über ein Bluetooth-Gerät hören

1. Der Bluetooth-Modus ist ebenso wie ein Bluetooth-Gerät aktiviert.
2. Spielen Sie Musik auf dem Gerät ab, um die Töne bereitzustellen.
3. Drücken Sie die PLAY / PAUSE-Tasten, um die Musik abzuspielen oder anzuhalten.
4. Drücken Sie die Tasten FAST REWIND / FORWARD, um den vorherigen / nächsten Titel abzuspielen.
5. Die Songs / Tracks und Tracks können direkt auf Ihrem Gerät eingestellt werden.

3. GEBRAUCHSANWEISUNG

3.1 BEDIENFELD UND FEHLERCODES

KOMPAKTE SYSTEMSTEUERUNG UND VIELE FUNKTIONEN

Der Leitfaden gibt einen Überblick von allen wichtigsten Funktionen des Whirlpools und den möglichen Aktionen durch Ihre digitale Systemsteuerung. Der Leitfaden zeigt nur eine generelle Übersicht, Abweichungen können in Ihren Modell vorkommen.



1 MODEL DER PUMPE

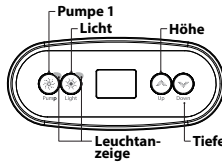

2 MODELL DER PUMPE

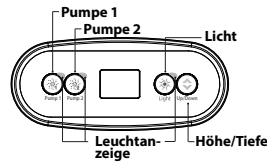

FUNKTIONALITÄT DES WHIRLPOOLS



MODE OFF

Ein längeres Halten von 1 bis 5 Sekunden auf "Pumpe" aktiviert den inaktiven Modus. Dieser Modus erlaubt alle Aktivitäten zu stoppen, und enthält die automatischen Funktionen sowie die Filterzirkulation, Temperatur Justierung und den Smart Winter Modus für 30 Minuten für eine schnelle Wartung des Whirlpools. Wenn der Modus Off ist, erscheint auf dem Bildschirm entweder "OFF", die Zeit oder die Temperatur des Wassers.

Der Whirlpool verhindert dass das System seine normalen Funktionen wieder aufnimmt und das Licht des Whirlpools aufblinkt während ein paar Sekunden nach dem Ende der halben Stunde. Drücken Sie "Pumpe 1" oder "Pumpe 2" (falls erhältlich) um das System neu zu starten bevor die halbe Stunde vorüber ist. Wenn das System seine normale Funktion annimmt, erscheint auf dem Bildschirm "On" für 3 Sekunden.

PUMPE 1

Drücken Sie auf Pumpe 1 um die Pumpe 1 in niedriger Schnelligkeit zu starten. Drücken Sie ein zweites Mal, wenn Sie die Schnelligkeit der hohen Pumpe ändern wollen (mit einer Pumpe mit zwei Schnelligkeiten*). Drücken Sie ein drittes Mal um die Pumpe zu stoppen. Ein integrierter Timer stoppt die Pumpe automatisch nach 20 Minuten, falls die Pumpe nicht schon vorher manuell ausgeschaltet wurde.

Die Anzeige "Pumpe 1" leuchtet auf wenn Pumpe 1 an ist. In dem Falle einer Pumpe mit zwei Schnelligkeiten, blinkt der Anzeiger wenn die Pumpe 1 auf niedriger Schnelligkeit ist.

**Im Falle einer Pumpe mit einer Schnelligkeit: Drücken Sie "Pumpe" um sie zu stoppen. Drücken Sie nochmal auf den Knopf "Pumpe" um die Pumpe auszuschalten.*



KNOPF PUMPE 2

Nicht in allen Modellen erhältlich
Drücken Sie "Pumpe 2" um die Pumpe 2 auf niedriger Schnelligkeit zu starten. Drücken Sie ein zweites Mal wenn Sie die Schnelligkeit der hohen Pumpe ändern wollen (mit einer Pumpe mit zwei Schnelligkeiten*). Drücken Sie ein drittes Mal um die Pumpe zu stoppen. Ein integrierter Timer stoppt die Pumpe automatisch nach 20 Minuten, falls die Pumpe nicht schon vorher manuell ausgeschaltet wurde.

Die Anzeige Pumpe 2 leuchtet auf wenn Pumpe 2 an ist. In dem Falle einer Pumpe mit zwei Schnelligkeiten, blinkt der Anzeiger wenn die Pumpe 2 auf niedriger Schnelligkeit ist.



LEISTUNGSSCHALTER

Drücken sie leicht um das Licht (das Licht) anzuschalten. Das Licht schaltet sich mit einem anderen Schalter aus. Ein integriertem Timer schaltet sich automatisch nach 2 Stunden aus, falls das Licht noch nicht manuell ausgeschaltet wurde.

Die Anzeige "Licht" leuchtet auf wenn das Licht an ist.



KNOPF AUF/AB

Benutzen Sie den Hoch/Runter Knopf um die gewünschte Temperatur anzugeben. Der Wert der gewünschten Temperatur erscheint für 2 Sekunden um Ihre Wahl zu bestätigen.

Whirlpools, die mit zwei Pumpen ausgestattet sind haben einen speziellen Hoch/Runter Knopf. Halten Sie den Knopf gedrückt um den Parameter zu erhöhen und lassen Sie ihn los, um zu stoppen. Halten Sie den Knopf von Neuem gedrückt um den Parameter zu verringern.

Das Zeichen "Set Point" (der eingegebene Wert) auf dem Bildschirm zeigt die gewünschte Temperatur, nicht die aktuelle Temperatur des Wassers!



MENÜ DER PROGRAMME



Das Programmienü erscheint durch 5 Sekunden den Knopf "Light" (Licht) gedrückt zu halten. Die nächsten Funktionen sind im Programmienü veränderbar: Zeit, Filterzyklen oder Säuberungszyklen, Energiesparmodus und Temperatur. Im Programmienü, benutzen Sie den Hoch/Runter Knopf um die Funktionen zu verändern und benutzen Sie den Knopf "Light" (Licht) um zu der nächsten Funktion zu kommen.

Die Veränderungen sind nur aufgezeichnet nach der Bestätigung der letzten eingestellten Funktion. Während einer 10 Sekunden Inaktivität, schließt sich das Programmienü ohne die Einstellungen aufzuzeichnen.

REGULIEREN DER ZEIT

Das Programmienü erscheint durch 5 Sekunden den Knopf "Light" (Licht) gedrückt zu halten. Auf dem Bildschirm erscheint die aktuelle Zeitregulation durch blinkende Zahlen.

Nach den Standardeinstellungen, kann man die Zeit in dem 24 oder 12 Stunden Format regulieren.

Regulieren der Zeit: Benutzen Sie den Hoch/Runter Knopf um die Zeit einzustellen. Drücken Sie den Knopf "Light" (Licht) um zu der nächsten Funktion zu kommen, den Minuten.

Regulieren der Minuten: Benutzen Sie den Hoch/Runter Knopf um die Minuten einzustellen. Drücken Sie den Knopf "Light" (Licht) um zu der nächsten Funktion zu kommen, der Startzeit der Filter oder der Säuberung (FS).

PROGRAMMIERUNG DER FILTER-/SÄUBERUNGSZYKLEN

Nach der Systemkonfiguration, sollte der Whirlpool einen Filterzyklus oder Säuberungszyklus durchführen. Das Filterzyklus Menü ist mit den folgenden Funktionen ausgestattet: Startzeit (FS), Dauer (Fd) und Frequenz (FF). Das Säuberungszyklus Menü ist mit den folgenden Funktionen ausgestattet: Startzeit (FS), Dauer (Fd) und Frequenz (FF).

Ein Filterzyklus besteht daraus alle Pumpen und Windkanäle auf hoher Geschwindigkeit für eine Minute (Waschworgang) zu starten, dann dass die an den Filter gekoppelte Pumpe sich auf niedriger Geschwindigkeit bis zum Ende des Filterzyklus (Reinigungsschritt) dreht.

Der Reinigungsschritt wird durchgeführt wenn der Whirlpool mit einer Zirkulationspumpe von 24 Stunden ausgestattet ist, was einen stetig sauberen Whirlpool ermöglicht. Er besteht daraus dass die Pumpe und der Windkanal mit hoher Geschwindigkeit für eine Minute hochfährt.

REGULIEREN DER STARTZEIT DER FILTER ODER DER SÄUBERUNG.

Auf dem Bildschirm erscheint FSxx, "xx" bedeutet die Startzeit des Zyklus. Benutzen Sie den Hoch/Runter Knopf um die Zeit einzustellen. Drücken Sie den Knopf "Light" (Licht) um zu der nächsten Funktion zu kommen, Dauer der Filterung (Fd).



REGELUNG DER DAUER DES FILTER-ZYKLUS

(Nicht verfügbar für das Säuberungssystem)

Auf dem Bildschirm erscheint FPxx, "xx" bedeutet die Dauer in Stunden der Filterzyklen. Benutzen Sie den Hoch/Runter Knopf um die Frequenz einzustellen. Benutzen Sie den Knopf "Light" (Licht) um zu der nächsten Funktion zu kommen, der Frequenz der Filterung oder der Säuberung (FF).

0= keine Filterung
24= kontinuierliche Filterung
Es ist nicht empfohlen auf "0" zu schalten.

REGULIEREN DER ZIRKULATIONSFREQUENZ DER FILTER ODER DER SÄUBERUNG

Auf dem Bildschirm erscheint FPxx, "xx" bedeutet die Anzahl der Zyklen am Tag. Benutzen Sie den Hoch/Runter Knopf um die Frequenz einzustellen. Benutzen Sie den Knopf "Light" (Licht) um zu der nächsten Funktion zu kommen, dem Energiesparmodus (EP).

Die Anzeige "Filter cycle" (Filter Zyklus) erscheint wenn der Filter aktiv ist und flackert sobald er sich ausschaltet.

Technischer Hotline Deutschland und Luxemburg
Mo-Fr 9,00-17 Uhr, Sa : 9,00-13
Uhr (ausser örtliche Feiertage): +49(0)22669017150; +49(0)22669017151; +49 15253776444
Österreich: +49 30 318 78 941
Schweiz Mo-Fr (ausser örtliche Feiertage): +41 79 959 04 94



Hr
Es wurde ein interner Hardware-Fehler in in.xe entdeckt.
 Bitte setzen Sie sich mit dem Händler oder Serviceanbieter in Verbindung.



HL
Das System hat die Heizung abgeschaltet, da eine Temperatur von 48°C erreicht wurde.
 Gehen Sie nicht ins Wasser! Entfernen Sie die Abdeckung, und lassen Sie das Wasser abkühlen. Anschließend schalten Sie den Strom ab und wieder an, um das System zurückzusetzen.



AOH
Die Temperatur in der Spa-Umrandung ist zu hoch, weshalb die interne Temperatur in in.xe die normalen Grenzwerte überschreitet.
 Öffnen Sie die Umrandung, und warten Sie, bis die Fehlermeldung erlischt.



FLO
Das System erkennt keinen Wasserfluss, während die Hauptpumpe läuft.
 Wasserventile überprüfen und öffnen. Wasserpegel überprüfen. Filter reinigen. Lässt sich das Problem nicht beheben, setzen Sie sich mit Ihrem Händler oder Serviceanbieter in Verbindung.
 Prüfen Sie, ob der/die Filter sauber und korrekt eingesetzt ist/sind; die Düsen geöffnet sind, die Pumpe hörbar dreht (eventuell entlüften). Rufen Sie ggf. die technische Hotline an.



Prr
Es wurde ein Problem am Temperaturfühler festgestellt.
 Bitte setzen Sie sich mit Ihrem Händler oder Serviceanbieter in Verbindung.

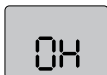

OH
Die Wassertemperatur im Spa hat 42 °C erreicht.
 Gehen Sie nicht ins Wasser! Entfernen Sie die Abdeckung, und lassen Sie das Wasser abkühlen. Wenn sich das Problem nicht beheben lässt, setzen Sie sich mit Ihrem Händler oder Serviceanbieter in Verbindung.

3.1.1 PUMPEN, ZIRKULATION PUMPE

Folgende Modelle sind mit einer zusätzlichen Zirkulationspumpe ausgestattet:
 Emotion, Spirit, Serenity und Eternity

Die Zirkulationspumpe sorgt energiesparend für wohlig warmes und gefiltertes Wasser. Sie arbeitet unabhängig von der/den Jetpumpe/n, die ausschließlich zu Massagezwecken genutzt wird/werden.

In folgenden Modellen sind unterschiedlich starke zweistufige Jetpumpen installiert (siehe technische Datenblätter):

Mars, Miami, Miami Family, Emotion, Havanna II.

Bei zweistufigen Jetpumpen übernimmt die erste Stufe die Funktion der Zirkulationspumpe und ist für die Filtration und die Zirkulation des aufgeheizten Wassers zuständig. Diese Stufe arbeitet je nach Einstellung automatisch und kann nicht abgestellt werden. Die zweite Stufe ist für die Wasserbeförderung der Massagedüsen zuständig. In den Modellen Spirit, Serenity und Eternity sind zu den Zirkulationspumpen eine oder zwei einstufige Jetpumpen verbaut. Bei Whirlpools mit 2 Jetpumpen, a. 3 PS (Serenity und Eternity) ist der Wasserdruck an den Massagedüsen deutlich stärker, höher.

3.1.2 LUFTREGLER



Über Luftregler (nur in gekennzeichneten Pools vorhanden, siehe technische Datenblätter) können Sie dem Poolwasser Luft beimischen, dadurch beeinflussen Sie individuell die Massagekraft der Düsen.

3.1.3 DIVERTER

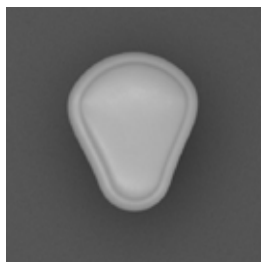

Über Umlenkventile (nur in gekennzeichneten Pools vorhanden, siehe technische Datenblätter) regulieren Sie individuell die Intensität des Düsendrucks von einer Zone (Sitz oder Liegefläche) zur anderen. Zusätzlich kann der Wasserdruck einzelner Düsen an der verchromten Rosette reguliert werden, indem Sie sie nach links oder rechts drehen. Achtung bitte niemals mehr als ein Drittel der Düsen schließen.

3.2 BELEUCHTUNG

Ihr Whirlpool ist mit einer LED Beleuchtung ausgestattet, die für eine angenehme Atmosphäre sorgt. Die LED Beleuchtung kann an der Steuersaste oder via der Applikation eingestellt werden. Falls Sie die Applikation benutzen, sind mehrerer Beleuchtungsprogramme verfügbar. Applikation ist einen Optional. Nur in gekennzeichneten Pools vorhanden, siehe technische Datenblätter.

3.3 HEIZUNG

Ihr Whirlpool ist mit einer Heizung von 2 kW oder 3kW ausgestattet (siehe technische Datenblätter), sie sorgt dafür, dass das Poolwasser auf die gewünschte Temperatur gebracht und gehalten wird. Wenn Sie Ihren Pool nicht nutzen decken Sie ihn bitte immer mit der Thermoabdeckung ab, dies dient der Isolation, verhindert unnötigen Energieverbrauch und schützt vor Wasserverschmutzung. WICHTIG: Sollten Sie Ihren Pool über einen längeren Zeitraum nicht nutzen, öffnen Sie zur Belüftung regelmäßig die Abdeckung.

3.4 REINIGUNG UND PFLEGE

Ihr Whirlpool ist mit einen speziellen Filter ausgestattet. Ein Ozongenerator sowie eine zusätzliche Zirkulationspumpe (nur in gekennzeichneten Pools vorhanden, siehe technisches Datenblatt) tragen zu sauberem, klarem Poolwasser bei und das bei äußerst niedrigsten Betriebskosten. Beide Komponenten senken zudem den Bedarf an Wasserpflegemitteln und Chemikalien wie Chlor.

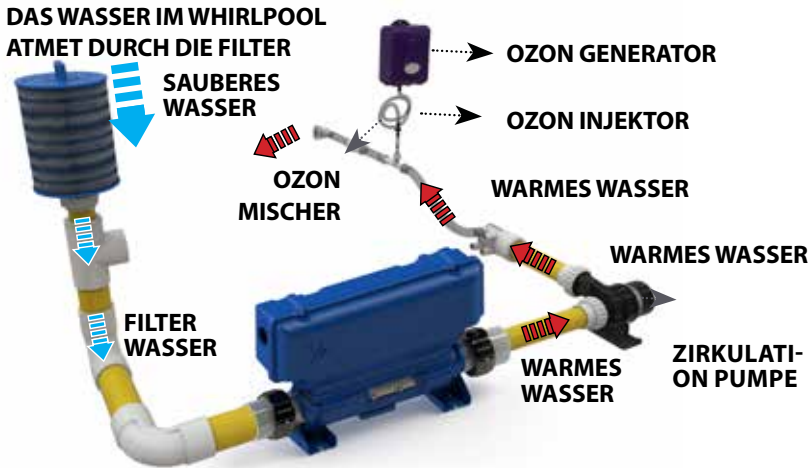

Die Nutzung von chemischen Produkten ist gleichermaßen notwendig bereits ab Erstinbetriebnahme um klares und sauberes Beckenwasser zu erhalten. Dosierung und Nutzung solcher Produkte variieren, bitte halten Sie sich genau an die jeweiligen Gebrauchsanweisungen der Hersteller. Die Pflegeprodukte müssen unbedingt und ausschließlich für die Nutzung in Whirlpools geeignet sein.

DIE QUALITÄT DES WASSER

Die Qualität des Wassers muss regelmäßig kontrolliert werden. Damit die Desinfektion optimal funktioniert, ist es notwendig dass sich der pH Wert zwischen 7,2 und 7,4 befindet. Einen niedrigeren pH Wert kann Irritationen in den Augen und der Haut auslösen sowie die innere Ausrüstung des Whirlpools beschädigen. Ein zu hoher pH Wert kann schlechte Desinfektion, trübes Wasser, Kalkansammlungen und Algen verursachen.

3.4.1 FILTER

Die Reinigung des Wassers von mechanischer Verunreinigung durch kontinuierliche Zirkulation, Filtration und chemischer Behandlung ist notwendig, damit Schmutz, Keime und Viren nahezu vernichtet werden. Es ist ratsam den Filter einmal pro Woche zu säubern. Wir empfehlen bei Kauf des Whirlpools eine zusätzliche Filterkartusche als Ersatz mit zu bestellen. So können Sie im Wechsel reinigen und einen sauberen Filter einsetzen. Die Lebensdauer der Filter hängt von der sorgfältigen und regelmäßigen Wasserpflege ab. Hersteller Tipp: alle 4 - 5 Monate einen neuen Filter kaufen.



ENTFERNEN UND SÄUBERN DES FILTEREINSATZES

VORSICHT! Den Whirlpool ohne Filtereinsatz zu benutzen ist **VERBOTEN!**

Hersteller Vorgabe: 1 x pro Woche den Filter säubern.

1. Entfernen Sie den Filterdeckel.
2. Entnehmen sie den Filtereinsatz.
3. Säubern sie den Filter sorgfältig mit einem Wasserschlauch. *(Benutzen Sie keine Säuberung mit zu starkem Druck, das kann den Filter beschädigen)*
4. Weichen Sie den Filter danach in einem Wasserbehälter mit einem Reinigungsmittel für Filter ein. *(Folgen Sie den Empfehlungen des Herstellers)*

Separat erhältliche Filterreinigungsanlage Das Filterreinigungssystem reinigt den Whirlpoolfilter perfekt, innerhalb einer Minute und umweltfreundlich bei einfachster Bedienung.

3.4.2 OZONGENERATOR

Ihr Whirlpool ist mit einem Ozongenerator ausgestattet (nur in gekennzeichneten Pools vorhanden, siehe technische Datenblätter).

Ozon ist ein Sauerstoff mit drei Atomen (O₃) und hat ein sehr hohes Oxidationspotential. Ozon ist nicht wasserlöslich, es beseitigt Viren, Bakterien, Körperöle und Algen. An das Wasser werden geringe, dem Beckenvolumen angepasste Mengen Ozon abgegeben. Ozon bildet als Abfallprodukt Sauerstoff und hinterlässt daher keine schädlichen Stoffe. Ozon reduziert den Einsatz chemischer Produkte, macht ihn jedoch nicht überflüssig. Der Ozongenerator beeinflusst den pH Wert des Wassers nicht.

3.4.3 CHEMISCHE PRODUKTE

Es werden viele Marken und Produkte auf dem Markt angeboten, Ihr Verkäufer hilft Ihnen, das geeignete Produkt zu finden. Zahlreiche Anbieter schlagen ein Startpaket vor, das das Notwendige beinhaltet. Zunehmend ist ein Testequipment um das Wasser sowie die Filter zu kontrollieren notwendig. Was Sie als Notwendige Produkte bei sich haben sollten:

- Schockchlor Granulat Flocculant
- PH + Reinigungsmittel Rohrleitung Granulat
- PH - Reinigungsmittel Filter Granulat
- Anti Algen
- Test Equipment um das Wasser zu kontrollieren

BEHANDLUNGSREGLER DES PH

Der pH wird anhand des relativen Säuregehalts des Wasser in einer Skala von 1 bis 14 gemessen. Höhere Werte als 7 sind basisch, niedrigere Werte als 7 sind Säuren. Es ist sehr wichtig, dass der pH Wert regelmäßig (nach jeder Nutzung) ermittelt wird, der Wert sollte stets zwischen 7,2 und 7,4 liegen.

VORSICHT! Abweichungen des neutralen pH Wertes können zu gesundheitlichen Problemen und zu Beschädigungen an den Bauteilen Ihres Whirlpools führen.

Falls der pH Wert höher als 7,8 ist, können die Mineralien im Wasser feste Ablagerungen aus Acrylsäure im Inneren der Wanne bilden und die Rohre, die Einsätze und die Ansätze verstopfen. Die Wirkung von Desinfektionsprodukten wie Chlor wird beeinträchtigt und das Wasser wird trüb. Lösung: pH-minus entsprechend der angegebenen Anweisungen auf der Verpackung in das Wasser geben.

Ein pH Wert, niedriger als 7,2, erhöht den Säuregehalt des Wasser zu sehr. Ein Zeichen hierfür ist unter anderem, dass Metallbauteile (selbst aus Edelstahl, wie Heizung, Schrauben, usw.) oxidieren und beschädigen. Wasserpflegetechnik werden schneller aufgebraucht und das Poolwasser wird als unangenehm empfunden. Lösung: pH-plus entsprechend der angegebenen Anweisungen auf der Verpackung in das Wasser geben.

VORSICHT! Schäden am Whirlpool die durch falsche pH Werte entstanden sind, werden nicht von der Garantie gedeckt. Die Wasserqualität hängt ausschließlich von der **regelmässigen und sorgfältigen** Wasserpflege durch den Benutzer ab. Um lange Freude an Ihrem Whirlpool zu haben, muss die Qualität des Wassers regelmäßig kontrolliert werden

CHLOR BEHANDLUNG

Desinfektion durch Chlor gehört neben dem Einsatz von Ozon zur gängigsten Wasserpflege bei Whirlpools. Bei Unverträglichkeiten können jedoch auch andere, Chlorfreie Desinfektionsprodukte verwendet werden. Lassen Sie sich durch Ihren Verkäufer beraten.

Wie man das Wasser Ihres Whirlpools kontrolliert wenn Sie Chlor benutzen: Entnehmen Sie pH Proben des Wassers und Proben der Chlorwerte mithilfe eines Probenentnahmen-kits minimal 2 Mal pro Woche. Der pH Wert muss sich zwischen 7,2 und 7,4 befinden. Der pH Wert lässt sich mithilfe pH+ oder pH- Produkten regulieren.

WICHTIG! Der pH Wert muss sich innerhalb der angegebenen Werte befinden bevor man Chlor hinzufügt.

Der Chlor Wert muss ungefähr 3-5 PPM betragen und 1,0 betragen und Chlor muss regelmäßig dem Wasser hinzugefügt werden. Folgen Sie die Angaben des Herstellers auf der Verpackung.

3.4.4 PFLEGE ZUR OBERFLÄCHE DES WHIRLPOOLS

REINIGUNG DER OBERFLÄCHE DES WHIRLPOOLS

Die Wanne des Whirlpools ist aus Lucite[®] Acryl hergestellt mit anti-bakteriellen Eigenschaften um Bakterien, Gerüche und Verschlechterung des Produktes zu vermeiden. Acryl ist ein sehr resistentes Material, das einfach zu putzen ist.

Reinigen Sie die Oberfläche mit einem sanften Reinigungsmittel oder nur mit klarem Wasser und einem weichen Tuch. Verwenden Sie niemals Scheuermittel. Sind Sie vorsichtig bei sehr starken Reinigungsmitteln auf dem Markt, die Oberfläche des Acryls könnte Schaden nehmen.

Bitte verwenden Sie niemals Seife, Shampoos oder Spülmittel. Dies könnte die Bildung von Schaum auslösen und den Whirlpool beschädigen.

Kleine Kratzer können nahezu entfernt werden, indem diese mit sehr feinkörnigem Schleifpapier und Wasser abgeschliffen werden. Polieren Sie die Stelle anschließend mit Acrylpolitur, um den Glanz wieder herzustellen.

Mit der Benutzung von Acrylwachs/Politur nach der Säuberung und Trocknung der Wanne, bewahren Sie sein Aussehen.

REINIGUNG DES BEDIENFELDES

Das Bedienfeld ist UV resistent. Pflegen Sie das Bedienfeld mit einem weichen Tuch, einer sanften Seifenlösung und Wasser.

Vermeiden Sie zu starken Druck bei der Reinigung, damit kein Wasser unter die Schaltfolie des Bedienfeldes gelangt, dies würde zu Schäden am elektrischen System des Whirlpools führen.

PFLEGE DER THERMOABDECKUNG

Verwenden Sie zunächst Wasser und ein weiches Tuch um die Thermoabdeckung zu reinigen. Falls nötig, kann eine sanfte Seife für die Reinigung benutzt werden.

INFORMATIONEN

Wenn Sie den Whirlpool nicht nutzen, egal ob gefüllt oder leer, sollten Sie stets die Thermoabdeckung auflegen. Sie schützen damit den Pool vor Verschmutzung und unnötiger Sonneneinwirkung (bei zu langer und starken Sonneneinwirkung kann Acryl Schaden nehmen). Wenn Sie den Whirlpool über längere Zeit nicht nutzen, empfiehlt sich der Gebrauch einer Schutzhülle (Spa Bag). Sie schützt den kompletten Whirlpool vor Witterungseinflüssen. Das Spa Bag kann separat bestellt werden.

3.4.5 WASSERWECHSEL

Das Wasser muss sauber sein damit es frisch, klar und gesund ist. Der Whirlpool muss 3 bis 4 Mal im Jahr entleert, gesäubert und mit frischem Leitungswasser gefüllt werden.

1. Entnehmen Sie den Filter aus dem Filtergehäuse.
2. Geben Sie geeignete Rohrleitungspflegemittel ins Wasser und beachten Sie die Anleitungen des Herstellers.
3. Trennen Sie den Whirlpool von Stromnetz und schließen ihn erst wieder an, wenn er komplett mit Wasser befüllt ist.
4. Wir empfehlen, den Whirlpool mit einer Tauchpumpe- und das Schlauchsystem zusätzlich über das Ablassventil zu entleeren. Diese Vorgehensweise erspart Ihnen sehr viel Zeit. Falls Sie bevorzugen den Pool über das Ablassventil zu leeren, folgen Sie den Hinweisen in der Betriebsanleitung.
5. Sobald der Whirlpool entleert ist, spülen Sie die Massagedüsen mit einem Wasserschlauch damit kein benutztes, zurückgebliebenes oder restliches Wasser in den Pumpen bleibt. Lassen Sie während der Spülung das Ablassventil geöffnet.
6. Reinigen Sie die Oberfläche des Whirlpools und trocknen diesen ab.
7. Befüllen Sie das Becken mit sauberem und frischem Wasser über das Filtergehäuse, wie zuvor beschrieben.
8. Füllen Sie das Wasser bis zur angegebenen Linie im Whirlpool ein. Achten Sie darauf, den Whirlpool nicht zu überfüllen.

9. Wenn der korrekte Wasserstand erreicht ist, setzen Sie den Filter wieder ein und verbinden Sie den Whirlpool mit dem Stromnetz.
10. Falls das Wasser nicht zirkuliert, schalten Sie ihren Whirlpool aus und entlüften sie die Rohrleitung.
11. Wenn das Wasser zirkuliert, können Sie die gewünschte Temperatur, sowie die Zeit und die verschiedenen Einstellungen. Siehe die Information im Bereich des Kontrollpanels für mehr Information wie man weiter verfährt.
12. Fügen Sie die angemessene Menge chemischer Produkte hinzu, so, wie es in der Anleitung des Herstellers angegeben ist.
13. Installieren Sie die Thermoabdeckung, um die Aufheizphase zu verkürzen. Sie können mit einem Anstieg von 2-3 Grad pro Stunde rechnen. Die Dauer der Aufheizphase variiert je nach Größe des Whirlpools und ist Abhängig von der Außentemperatur und der Temperatur des aufgefüllten Wassers.

3.4.6 REGELMÄSSIGE PFLEGE

Die Abstände, in der Sie Ihren Whirlpool pflegen, hängt im Wesentlichen von der Häufigkeit der Nutzung ab. Die angegebenen Zeiträume sind Richtwerte.

HÄUFIGKEIT	MESSUNG
Wöchentlich	Kontrollieren Sie und passen Sie den pH Wert des Wassers an
Wöchentlich	Kontrollieren Sie und passen Sie den Chlor Wert des Wassers an
Wöchentlich	Wechseln und reinigen Sie den Filtereinsatz
Monatlich	Test der verschiedenen Funktionen
Vierteljährlich	Ersetzen Sie die Filterpatrone gegen eine Neue
Vierteljährlich	Leeren, reinigen und befüllen Sie den Whirlpool erneut
Halbjährlich	Reinigen und behandeln Sie die Thermoabdeckung Schutzabdeckung
Halbjährlich	Reinigen und behandeln Sie das Aussenverkleidung

3.5 FEHLERDIAGNOSE

PROBLEME	URSACHE	LÖSUNGEN
Keine Stromzufuhr zum Whirlpool	1. Gerissenes Stromkabel	1. Kontrollieren Sie das Stromkabel
	2. Ist der Personenschutzschalter (FI) ist gefallen	2. Schalten Sie den Personenschutzschalter (FI) ein
	3. Verschiedene Komponenten stören sich durch Impulse	3. Schalten Sie den Personenschutzschalter (FI) ein
	4. Defekt an der Steckdose	4. Versuchen Sie ein anderes Produkt an dieselbe Steckdose anzustecken
	5. Fehler auf dem Level der Systemsteuerung	5. Zur Vorsicht ziehen Sie einen Elektriker zu Rate.
Die Pumpen drehen aber das Wasser zirkuliert nicht	1. Das Wasserstand ist zu niedrig	1. Füllen Sie Wasser bis zum richtigen Stand ein
	2. Luftlöcher im Zirkulationssystem	2. Entnehmen Sie alle Filter und spülen Sie alle Rohrleitungen und Wasserrohre. Falls das nicht hilft, schalten Sie den Strom ab und lockern Sie leicht den Anschluss, um die Luftlöcher aus den Rohrleitungssystem zu entlassen.
		Sobald die Luft entwichen ist und das Wasser zu zirkulieren beginnt, ziehen Sie den Anschluss wieder nach.
	3. Geschlossene Ventile	3. Prüfen Sie, ob alle Ventile/Düsen geöffnet sind
Anschluß, Strom	1. Überstrom	1. Kontaktieren Sie den Verkäufer wenn der Ausgleicher der Heizung nicht eingerichtet ist.
	2. Der Whirlpool ist an eine Mehrfachsteckdose angeschlossen	2. Schließen Sie den Whirlpool immer an eine, eigens für ihn installierte Steckdose an.
	3. Wasser auf den elektronischen Komponenten	3. Kontrollieren Sie den Wasserstand. Entleeren Sie das Wasser falls der Stand zu hoch ist. Schalten Sie den Strom ab, entnehmen Sie die Seitenwände und lassen Sie die Elektronik trocknen.
	4. Defekt am Boden	4. Schalten Sie den Strom ab und prüfen Sie das Stromkabel auf möglichen Verbiss von Nagetieren. Bei Wiederinbetriebnahme ziehen Sie einen Elektriker hinzu.
Die Heizung funktioniert nicht	1. Die Zeiteinstellung ist nicht korrekt	1. Geben Sie die korrekte Zeit auf der Systemsteuerung ein
	2. Einstellungen im Ruhezustand oder Energiesparmodus inkorrekt	2. Lesen Sie die Anleitung der Systemsteuerung und kontrollieren Sie die Einstellungen des Timers, kontaktieren Sie den Verkäufer
	3. Temperatur ist zu hoch eingestellt	5. Kontrollieren Sie die angegebene Temperatur, falls nötig vermindern Sie diese
	4. Ungewöhnlicher Hitzeverlust	6. Platzieren Sie die thermische Schutzabdeckung und kontrollieren Sie dass sie korrekt angebracht ist

Wasser nicht sauber ist	1. Der Filter ist verschmutzt gewechselt werden muss	1. Reinigen oder wechseln Sie den Filter
	2. Inkorrekte Dosierung der chemischen Produkte	2. Kontrollieren Sie die Ausgeglichenheit des Wassers und das Level von Desinfektion. Beziehen Sie sich auf die Instruktionen des Herstellers
	3. Die Filterungszeit ist zu kurz	3. Erhöhen Sie täglich die Filterzeit auf der Systemsteu- erung

3.6 SCHUTZ IM WINTER

Ihr Whirlpool ist mit der Funktion "Smart Winter Mode" ausgestattet, die verhindert dass das Wasser in den Rohleitungen des Systems einfriert. Falls die Temperatur des Wassers unter 7°C fällt, starten die Pumpen die Zirkulation mehrere Male am Tag. Aussen Whirlpool muss deswegen immer am Stom angeschlossen bleiben. Frostwechs-
ter Funktion kann nur so den Schaden verhindern.

3.7 VORBEREITUNG FÜR DEN WINTER

Falls Sie Ihren Whirlpool im Winter nicht nutzen wollen,

müssen Sie dafür sorgen, dass sich kein Wasser mehr im Rohr- und Schlauchsystem befindet. Nachfolgend einige Tipps.

Frostschäden sind ausdrücklich von der Garantie ausgeschlossen.

Technischer Hotline Deutschland und Luxemburg

Mo-Fr 9,00-17 Uhr, Sa : 9,00-13

Uhr (ausser örtliche Feiertage): +49(0)22669017150; +49(0)22669017151; +49 15253776444

Österreich: +49 30 318 78 941

Schweiz Mo-Fr (ausser örtliche Feiertage): +41 79 959 04 94

VERFAHREN SIE SO:

1. Entleeren Sie den Whirlpool mit Hilfe einer Tauchpumpe und über das geöffnete Ablassventil Öffnen Sie das Ablassventil (siehe Grafik) indem Sie die Kappe nach rechts drehen und gleichzeitig daran ziehen (Kindersicherung). ist das Ventil herausgezogen die Kappe nach links abschrauben. Indem Sie den mitgelieferten Schlauchadapter aufschrauben, können Sie das nun austretende Wasser mit einem Schlauch gezielt ableiten. (siehe Grafik).
2. Entfernen Sie die Verkleidung, wie bereits beschrieben, und lösen Sie die Verschraubungen an der Heizung, damit hier Restwasser ablaufen kann.
3. Lösen Sie ebenfalls die Verschraubungen der Pumpen damit auch hier Restwasser abfließen kann.
4. Blasen Sie, wenn möglich, mit Hilfe eines Kompressors in die Massagedüsen bis kein Wasser mehr aus Düsen, Anschlüssen oder Ablassventil fließt. Lassen Sie ruhig etwas mehr Luft durchblasen, damit das System nahezu getrocknet wird. Achten Sie dabei auf den Druck, dosieren Sie ihn vorsichtig, hoher Druck kann Schäden verursachen.
5. Lassen sie das Ablaufventill des Whirlpools offen.
6. Trocknen Sie ausgetretenes Wasser ab, bevor Sie die Seitenwände zurück montieren.
7. Schalten Sie den Strom ab, montieren Sie die thermische Schutzabdeckung und beziehen Sie den Whirlpool mit einer Abdeckplane. Wir empfehlen Ihnen das regelmäßige Abkehren von Schneefall, um Schäden durch Überlastung an Pool und Thermoabdeckung zu vermeiden.



Ablaufventill

VORSICHT!

Vor der Wiederinbetriebnahme sollten Sie nicht vergessen alle Verschlüsse wieder festzuziehen. Während des Betriebes empfehlen wir Ihnen, alle Anschlüsse auf Dichtigkeit zu prüfen.

3.8 STROMVERBRUCH

Grundsätzlich zählen Outdoorpools zu den erschwinglichen Luxusgütern der heutigen Zeit. Trotz energiesparender Techniken und Isolationen wird sich der Energieverbrauch Ihres Haushaltes bei normaler Nutzung des Pools um zirka 8 - 10 Kilowattstunden täglich erhöhen. Der Stromverbrauch eines Whirlpools hängt von verschiedenen Einflüssen ab, so zum Beispiel von der Ausstattung (Anzahl der Pumpen und Stärke der Heizung), der Nutzungshäufigkeit, den Einstellungen und der Umgebungstemperatur ab.

Der Stromverbrauch eines Whirlpools mit zwei Pumpen wurde vom deutschen TÜV geprüft. Bei einer Außentemperatur von 4,1 und 7,4 °C und einer dreimaligen Nutzung wöchentlich ergab die Messung einen monatlichen Verbrauch von 240 kW.

Diese Werte basieren auf einer durchschnittlichen Wassertemperatur von 37°C. Der Strompreis ist je nach Region und Anbieter unterschiedlich und richtet sich nach Tages- und Nachtтарifen.

AUßENTEMPERATUR TEMPERATUR DES BENUTZEN WASSERS

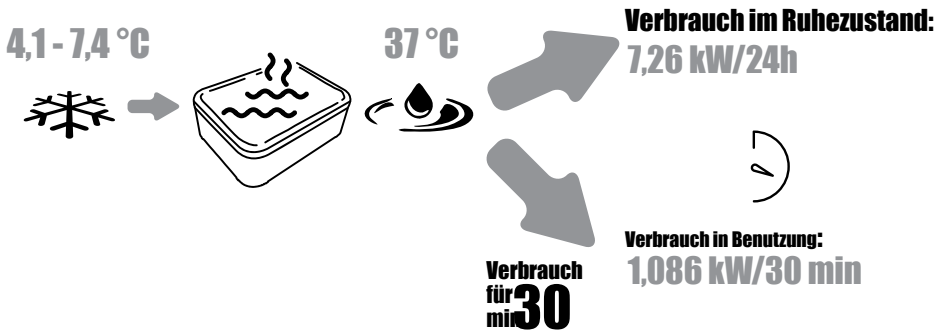

4. TECHNISCHE SPEZIFIKATION

4.1 AUFBAU DES WHIRLPOOLS

4.1.1 STRUKTUR

Um eine lange Lebensdauer und Stabilität Ihres Whirlpools zu garantieren, wurde das Holz des Rahmens Druckimpregniert. Der große Vorteil bei der Verwendung von Holz ist, dass es im Gegensatz zu Metall keine Kälte leitet und dadurch Energie spart.

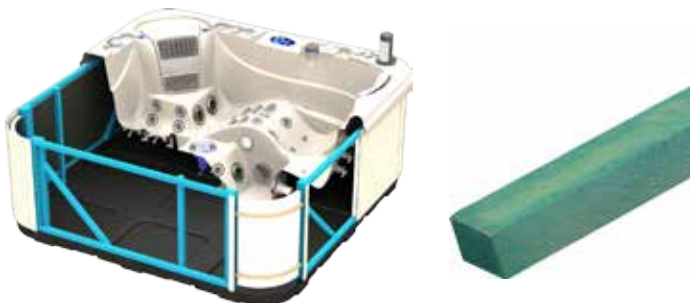

4.1.2 BODENPLATTE

Der Boden ist der einzige von ABS gestärkte Teil.

Die isolierte Bodenplatte aus ABS bildet die Basis auf der wir den Whirlpool aufbauen. Sie ist wie eine Wanne an den Seiten hochgezogen, hält Feuchtigkeit ab und verhindert das Eindringen von Mäusen, Ratten und Insekten, um so die Bauteile, Schläuche und Kabel im Inneren des Pools zu schützen. Die isolierende und reflektierende Dämmung erstreckt sich über den gesamten Boden, hält Eigenwärme im Inneren des Pools und verhindert das Eindringen von Kälte.



4.1.3 SEITENWÄNDE

Die horizontale und vertikale Optik der Seitenwände und Eckverkleidungen verleihen dem Whirlpool sein elegantes Aussehen. Unsere Seitenwände sind aus einem Polymer Material hergestellt, dass UV resistent ist und echtem Holz ähnelt, aber keiner Pflege bedarf.



4.1.4 WANNE

Verstärkung POLI-MAX™

Unsere Wanne ist ein Triumph der Technologie. Wir haben ein komplett umweltneutrales System entwickelt aus Acryl/ABS/laminiertem Polymer welches das Produkt stärker, leichter, stabiler, umweltfreundlich und letztendlich biologisch abbaubar macht.

Es isoliert Wärme und Kälte ausgezeichnet und reduziert dadurch signifikant die Betriebskosten.

Einige Vorteile von der Verstärkung von POLI-MAX™:

- Effiziente akustische Isolation
- Auch hier wäre ich vorsichtig, die Lautstärke der Pumpen geben nicht selten Grund zur Reklamation
- Hohe Wärmeisolation, die die Heizphasen und damit die Stromkosten deutlich reduziert!
- Ein gesundes umweltfreundliches Produkt, leicht abbaubar, (im Gegensatz zu Glasfasern).

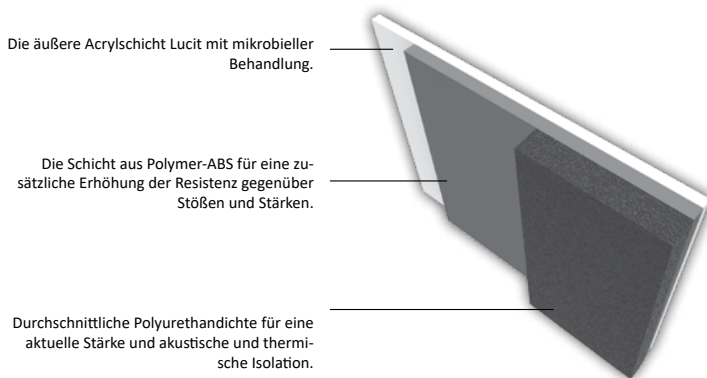

4.1.5 ISOLATION

Isolation POLYFOAM

Eine effiziente Isolation ist extrem wichtig für einen Whirlpool, denn sie reduziert die Betriebskosten auf das Minimum.

Die Integration der Isolation des Whirlpools (Reflective Thermal Barrier) nutzt die Eigenwärme von elektrisch betriebenen Komponenten und trägt somit wesentlich zu Energieeinsparungen bei. Die Isolierung schirmt das Innere des Whirlpools ab und verhindert, dass Eindringen von Kälte.

Vorteile der POLYFOAM Isolation:

- Sehr lange Dauer - konstanter Lambdawert.
- Sicher, nicht toxisch, nicht allergisch.
- Keine Kondensation, keine Bakterien.
- Sauberes Material, ohne Geruch.
- Keine Kondensation.
- Flexibles und leichtes Material.
- Ökonomischer Rohstoff, mit sehr guten Isolationsmerkmalen.
- Isolationsmethode ohne Freon.



INNOVATION!
MEHR ENERGIESPAREN DURCH DIE POLYFOAM ISOLATION AUF DEM ABS BODEN UND INNERHALB DER SEITENWÄNDE

4.1.6 THERMO ABDECKUNG

Alle thermischen Schutzabdeckungen sind sorgfältig hergestellt, und garantieren konstante Qualität und bestmögliche thermische Isolationskapazitäten, die dazu beitragen, die Energiekosten minimal zu halten. Die Thermoabdeckung ist so gefertigt, dass die Isolation auch zwischen beiden Teilen der Abdeckung (joint tampon) gegeben ist. Das Obermaterial der Abdeckung ist UV-resistent und so geformt, dass Regenwasser leicht ablaufen kann.

LIEFERUNG VON ERSATZ: Thermoabdeckungen isolieren und schützen davor, dass Schmutzpartikel und Insekten in das Poolwasser gelangen. Natürlich trotzten die Abdeckungen auch den Witterungsverhältnisse, können irgendwann optisch unansehnlich oder schlicht versehentlich beschädigt werden. Thermoabdeckungen können selbstverständlich nachbestellt werden. Bei Bestellung bitte unbedingt die Seriennummer und das Herstellungsdatum (siehe Typenschild an der Verkleidung) angegeben werden.



4.2 VERSCHIEDENE MODELLE, INFORMATIONEN

4.2.1 MARS

Bei jedem Camargue Whirlpool werden hochwertige Materialien mit hoher Verarbeitungsqualität kombiniert.

Ein Sitz und zwei Liegeflächen, Wannenisolierung, verstärkte und isolierte ABS Böden, verchromte Kunststoff Massagedüsen, Luftregler, Diverter, hochwertige Ozondesinfektion. Die genaue Ausstattung finden Sie in der Detailansicht des jeweiligen Whirlpools. Wer sich wohl fühlt, der strahlt es aus, steckt andere mit Lebensfreude an. Werten Sie Ihr Zuhause mit hochwertigen Camargue Spa Produkten auf. Egal zu welcher Jahreszeit, mit einem Whirlpool im Garten oder auf der Terrasse können Sie jeden Tag Wellness genießen. Bei Modell Mars ist ein Plug&Play Anschluß womit der Aussenpool einach installiert werden kann. Plug&Play Anschluss bedeutet Stecker 230 V mit integriertem Personenschutzschalter.

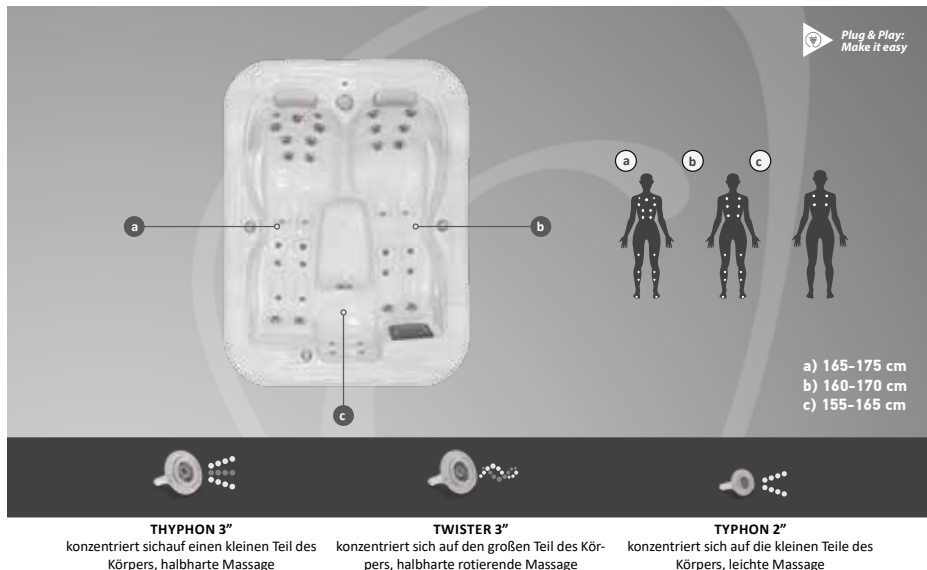

INFORMATIONEN

Masse in mm (LxHxT)	2130X1600X750	Diverter	Ja
Stromanschluss	1 x 16A, 230V/50Hz	Heizung	2 kW
Leergewicht/Wassermenge	250 kg/ 660 L	Plug & Play	Ja (Außer CH)
Total Gewicht Wasser& max. Personenanzahl inbegriffen	1210 kg	Massagepumpe	1X2 PS Zweistufig
Tiefe des Beckens	63,3-75,0 cm	Filter/Filter Anzahl	1 Filter Superfine
Acrylwanne	Ja	Ozongenerator	Ja
Polyurethanverstärkung	Ja	Wasserrand Beleuchtung	12 X 1 LED
Polyfoam Isolation (1cm)	Ja	Kopfstütze	2
Totale Anzahl von Sitz/Liegeflächen	3/2	Farbliththerapie	Ja
Steuerung	in.ye-2	Pop-up Fontäne	Nein
Systemsteuerung Gecko	in.k300	Sound System via Bluetooth	Nein
Massage Düsen Anzahl	37	Module WLAN	Nein
Fußmassage/Pressotherapie	Nein	Thermoabdeckung	Ja
Luft Mischung	Ja	ABS Boden	Ja
Schallpegel Wert (gemessen in Hersteller/ Produktionbereich)	67-69 dB		

4.2.2 MIAMI

Bei jedem Camargue Whirlpool werden hochwertige Materialien mit hoher Verarbeitungsqualität kombiniert.

Ein Sitz und zwei Liegeflächen, Wannenisolierung, verstärkte und isolierte ABS Böden, verchromte Kunststoff Massagedüsen. Die genaue Ausstattung finden Sie in der Detailsicht des jeweiligen Whirlpools. Wer sich wohl fühlt, der strahlt es aus, steckt andere mit Lebensfreude an. Werfen Sie Ihr Zuhause mit hochwertigen Camargue Spa Produkten auf. Egal zu welcher Jahreszeit, mit einem Whirlpool im Garten oder auf der Terrasse können Sie jeden Tag Wellness genießen. Miami Modell hat einen Plug&Play Anschluß womit der Aussenpool einach installiert werden kann. Plug&Play Anschluss bedeutet Stecker 230 V mit integriertem Personenschutzschalter.

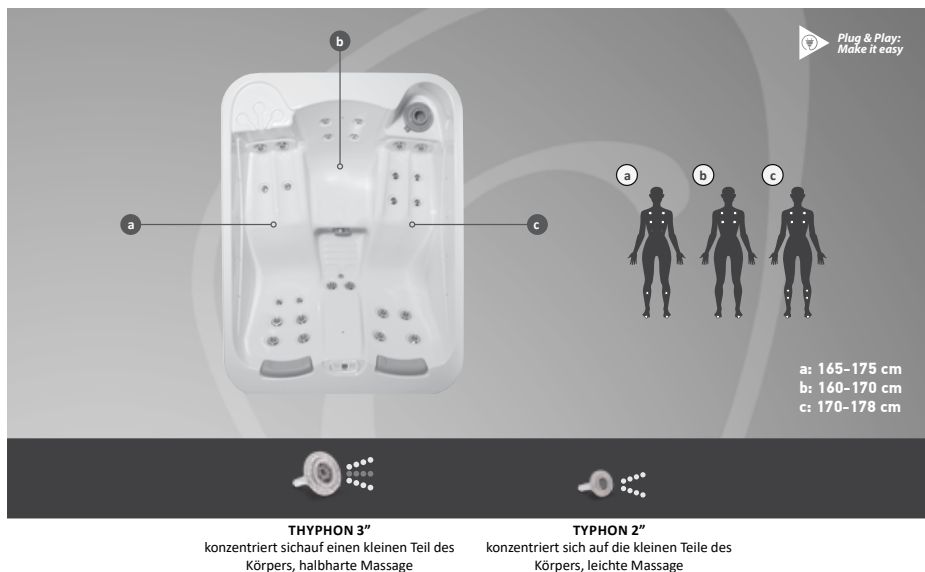

INFORMATIONEN

Masse in mm (LxHxT)	2000 x 1500 x 700 mm	Diverter	Nein
Stromanschluss	1 x 16A, 230V/50Hz	Heizung	2 kW
Leergewicht/Wassermenge	230 kg/ 551 L	Plug & Play	Ja (Außer CH)
Total Gewicht Wasser& max. Personenanzahl inbegriffen	990 kg	Massagepumpe	1X1,5 PS Zweistufig
Tiefe des Beckens	63,3-70,6 cm	Filter/Filter Anzahl	1 Filter Superfine
Acrylwanne	6,3 mm Acryl + ABS (Lucite)	Ozongenerator	Nein
Polyurethanverstärkung	Ja	Wasserrand Beleuchtung	10 X 1 LED
Polyfoam Isolation (1cm)	Ja	Kopfstütze	2
Totale Anzahl von Sitz/Liegeflächen	3/2	Farblichttherapie	Ja
Steuerung	in.ye-2	Pop-up Fontäne	Nein
Systemsteuerung Gecko	in.k300	Sound System via Bluetooth	Nein
Massage Düsen Anzahl	26	Module WLAN	Nein
Fußmassage/Pressotherapie	Ja	Thermoabdeckung	Ja
Luft Mischung	Nein	ABS Boden	Ja
Schallpegel Wert (gemessen in Hersteller/ Produktionbereich)	65-67 dB		

4.2.3 MIAMI FAMILY

Bei jedem Camargue Whirlpool werden hochwertige Materialien mit hoher Verarbeitungsqualität kombiniert.

Ein Sitz und zwei Liegeflächen, Wannenisolierung, verstärkte und isolierte ABS Böden, verchromte Kunststoff Massagedüsen. Die genaue Ausstattung finden Sie in der Detailansicht des jeweiligen Whirlpools. Wer sich wohl fühlt, der strahlt es aus, steckt andere mit Lebensfreude an. Werten Sie Ihr Zuhause mit hochwertigen Camargue Spa Produkten auf. Egal zu welcher Jahreszeit, mit einem Whirlpool im Garten oder auf der Terrasse können Sie jeden Tag Wellness genießen. Miami Family Modell hat einen Plug&Play Anschluss womit der Aussenpool einach installiert werden kann. Plug&Play Anschluss bedeutet Stecker 230 V mit integriertem Personenschutzschalter.

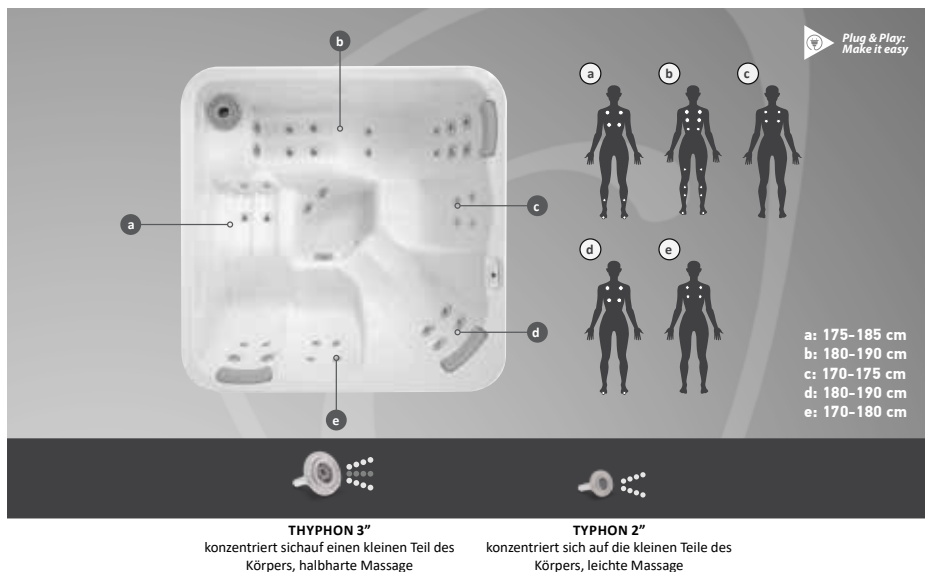

INFORMATIONEN

Masse in mm (LxHxT)	1900x1900x750	Diverter	Nein
Stromanschluss	1 x 16A, 230V/50Hz	Heizung	2 kW
Leergewicht/Wassermenge	270 kg/ 700 L	Plug & Play	Ja (Außer CH)
Total Gewicht Wasser& max. Personenanzahl inbegriffen	1.180 kg	Massagepumpe	1X3 PS Zweistufig
Tiefe des Beckens	63,3-70,6 cm	Filter/Filter Anzahl	1 Filter Superfine
Acrylwanne	6,3 mm Acryl + ABS (Lucite)	Ozongenerator	Nein
Polyurethanverstärkung	Ja	Wasserrand Beleuchtung	8 X 1 LED
Polyfoam Isolation (1cm)	Ja	Kopfstütze	3
Totale Anzahl von Sitz/Liegeflächen	5/2	Farblichttherapie	Ja
Steuerung	in.ye-2	Pop-up Fontäne	Nein
Systemsteuerung Gecko	in.k300	Sound System via Bluetooth	Nein
Massage Düsen Anzahl	36	Module WLAN	Nein
Fußmassage/Pressotherapie	Ja	Thermoabdeckung	Ja
Luft Mischung	Nein	ABS Boden	Ja
Schallpegel Wert (gemessen in Hersteller/ Produktionbereich)	67-69 dB		

4.2.4 EMOTION

Ein großer und tiefer Whirlpool mit Platz für bis zu sechs Personen. Perfekt für Familien. Emotion hat eine Liegefläche und fünf Sitzplätze. Der Whirlpool ist mit 22 rostfreien Düsen ausgerüstet, 10 LED Lampen, Heizung von 3 kW, eine Massagepumpe mit 2 PS, Zirkulationspumpe und Ozongenerator. Emotion ist sogar mit WLAN kompatibel, dies bietet die Möglichkeit Ihren Whirlpool über ein Smartphone zu steuern.

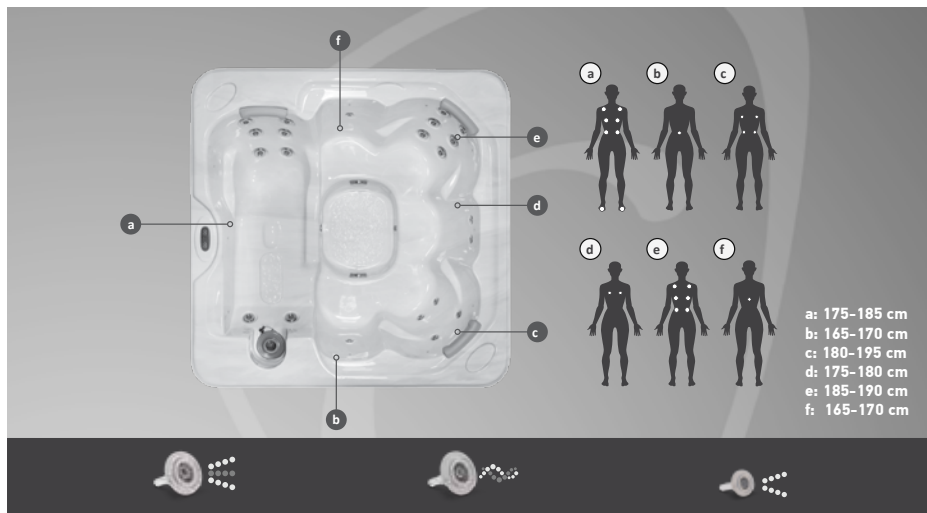

THYPHON 3"
konzentriert sich auf einen kleinen Teil des Körpers, halbharte Massage

TWISTER 3"
konzentriert sich auf den großen Teil des Körpers, halbharte rotierende Massage

TYPHON 2"
konzentriert sich auf die kleinen Teile des Körpers, leichte Massage

INFORMATIONEN

Masse in mm (LxHxT)	2130X2130X800	Diverter	Nein
Stromanschluss	3x16A/230V/50Hz (400V)	Heizung	3 kW
Leergewicht/Wassermenge	350 kg/ 950 L	Zirkulationspumpe	Ja
Total Gewicht Wasser& max. Personenanzahl inbegriffen	1 780 kg	Massagepumpe	1X2 PS Zweistufig
Tiefe des Beckens	63,3-76,6 cm	Filter/Filter Anzahl	1 Filter Superfine
Acrylwanne	6,3 mm Acryl + ABS (Lucite)	Ozongenerator	Ja
Polyurethanverstärkung	Ja	Wasserrand Beleuchtung	10 X 1 LED
Polyfoam Isolation (1cm)	Ja	Kopfstütze	3
Totale Anzahl von Sitz/Liegeflächen	6/1	Farblichttherapie	Ja
Steuerung	in.ye-3-ce	Pop-up Fontäne	Nein
Systemsteuerung Gecko	in.k300	Sound System via Bluetooth	Nein
Massage Düsen Anzahl	22	Module WLAN	Ja
Fußmassage/Pressotherapie	Nein	Thermoabdeckung	Ja
Luft Mischung	Nein	ABS Boden	Ja
Schallpegel Wert (gemessen in Hersteller/ Produktionbereich)	67-69 dB		

4.2.5 HAVANA II. / HARMONY

Havana ist der perfekte Whirlpool für die ganze Familie. Er verkörpert das Gleichgewicht zwischen Luxus und Funktionalität. Havana hat eine längliche Platzierung und fünf Sitzplätze, von denen zwei mit extra Düsen ausgestattet sind. Es gibt sogar zwei pop-up Fontänen für das kleine Plus. Im Ganzen, umfasst er 46 rostfreie Düsen, 15 LED, eine Heizung mit 2 kW, eine zweistufige Pumpe mit 2 PS, Ozon Desinfektion. Havana II. Modell hat einen Plug&Play Anschluss womit der Aussenpool einachsch installiert werden kann. Plug&Play Anschluss bedeutet Stecker 230 V mit integriertem Personenschutzschalter. Ausstattung von Harmony sehen Sie unter Datenblatt Angaben.

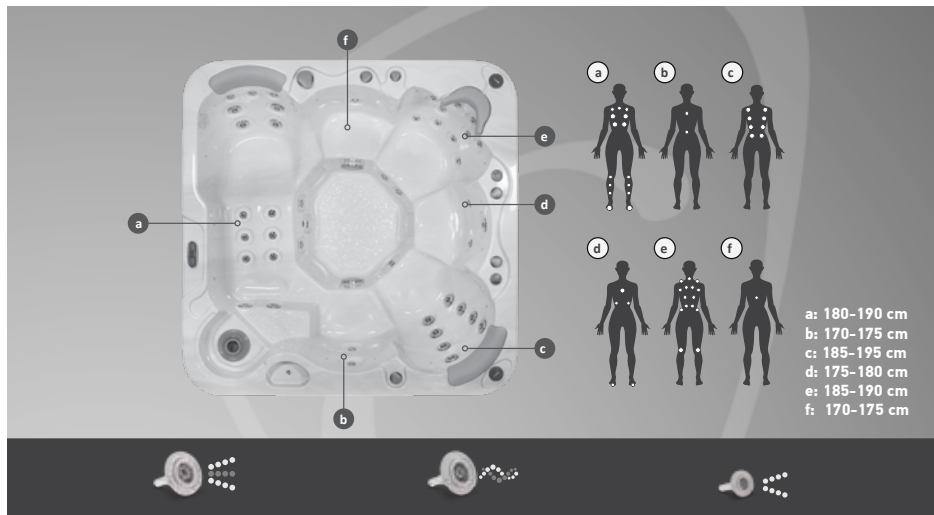

a: 180–190 cm
b: 170–175 cm
c: 185–195 cm
d: 175–180 cm
e: 185–190 cm
f: 170–175 cm



THYPHON 3"

konzentriert sich auf einen kleinen Teil des Körpers, halbhart rotierende Massage



TWISTER 3"

konzentriert sich auf den großen Teil des Körpers, halbhart rotierende Massage



TYPHON 2"

konzentriert sich auf die kleinen Teile des Körpers, leichte Massage

INFORMATIONEN (1. Havana / 2. Harmony)

Masse in mm (LxHxT)	2000x2000x870	Diverter	1
Stromanschluss	1. 1x16 A/230V/50Hz 2. 3x16 A/230V/ 50Hz 400V Starkstrom	Heizung	1. 2 kW 2. 3 kW
Leergewicht/Wassermenge	300 kg/ 1100 L	Zirkulationspumpe	1. Keine 2. Ja
Total Gewicht Wasser & max. Personenanzahl inbegriffen	1 880 Kg	Massagepumpe	1. 1x16 A/ 230V/50Hz 2. 3x16 A/ 230V/ 50Hz (400V) Starkstrom
Tiefe des Beckens	35,0-69,0 cm	Filter/Filter Anzahl	1 Filter Superfine
Acrylwanne	6,3 mm Acryl + ABS (Lucite)	Ozongenerator	Ja
Polyurethanverstärkung	Ja	Wasserrand Beleuchtung	15 X 1 LED
Polyfoam Isolation (1 cm)	Ja	Kopfstütze	3
Totale Anzahl von Sitz/Liegeflächen	6/1	Farblichttherapie	Ja
Steuerung	in.ye-2	Pop-Up Fontäne 2	Ja
Systemsteuerung Gecko	in.k300	Sound System via Bluetooth	2 Lautsprecher
Massage Düsen Anzahl	46	Module WLAN	Ja
Fußmassage/Pressotherapie	Ja	Thermoabdeckung	Ja
Luft Mischung	4	ABS Boden	Ja
Schallpegel Wert (gemessen in Hersteller/ Produktionbereich)	67-71 dB		

4.2.6 SPIRIT

Der Whirlpool Spirit ist mit 2 Liegeflächen und 3 Sitzplätzen ausgestattet.

Die Ausstattung umfasst 42 Düsen, 16 LED, eine Heizung mit 3 kW, eine Pumpe mit 3 PS, eine Zirkulationspumpe und ein Ozongenerator. Modell Spirit wird mit vier integrierten Bluetooth Lautsprecher geliefert, ist Wlan kompatibel und bietet die Möglichkeit, Ihren Whirlpool über ein Smartphone zu Steuern.

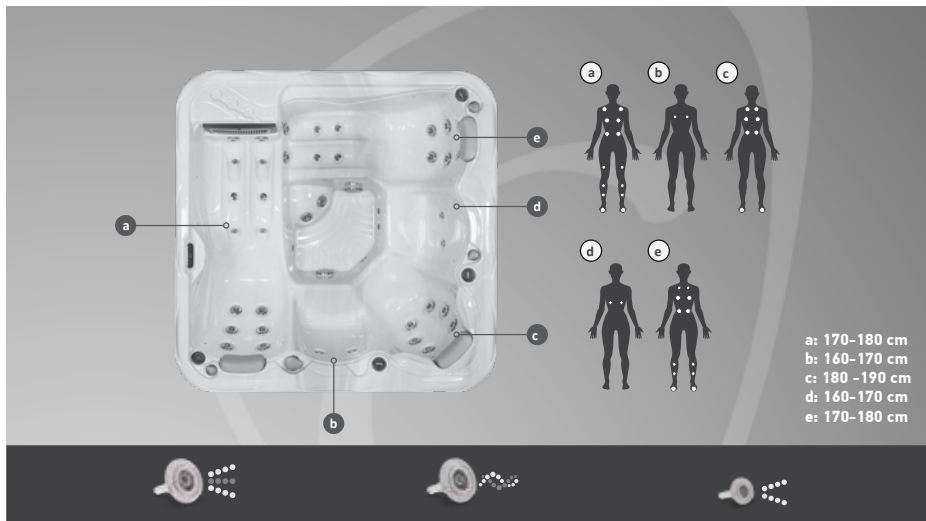

a: 170-180 cm
b: 160-170 cm
c: 180-190 cm
d: 160-170 cm
e: 170-180 cm



THYPHON 3"

konzentriert sich auf einen kleinen Teil des Körpers, halbharte Massage



TWISTER 3"

konzentriert sich auf den großen Teil des Körpers, halbharte rotierende Massage



TYPHON 2"

konzentriert sich auf die kleinen Teile des Körpers, leichte Massage

INFORMATIONEN

Masse in mm (LxHxT)	2000X2000X890	Diverter	1
Stromanschluss	3x16A/230V/50Hz (400V)	Heizung	3 kW
Leergewicht/Wassermenge	300 kg/ 960 L	Zirkulationspumpe	Ja
Total Gewicht Wasser & max. Personenanzahl inbegriffen	1 660 Kg	Massagepumpe	1X3 PS Schnelligkeit
Tiefe des Beckens	60,0-70,6 cm	Filter/Filter Anzahl	1 Filter Superfine
Acrylwanne	6,3 mm Acryl + ABS (Lucite)	Ozongenerator	Ja
Polyurethanverstärkung	Ja	Wasserrand Beleuchtung	16 X 1 LED
Polyfoam Isolation (1 cm)	Ja	Kopfstütze	3
Totale Anzahl von Sitz/Liegeflächen	5/2	Farblichttherapie	Ja
Steuerung	in.ye-3-ce	Pop-up Fontäne	Nein
Systemsteuerung Gecko	in.k300	Sound System via Bluetooth	2 Lautsprecher
Massage Düsen Anzahl	42	Module WLAN	Ja
Fußmassage/Pressotherapie	Ja	Thermoabdeckung	Ja
Luft Mischung	3	ABS Boden	Ja
Schallpegel Wert (gemessen in Hersteller/ Produktionbereich)	67-69 dB		

4.2.7 SERENITY

Der Whirlpool Serenity ist mit einer Liegefläche und fünf Sitzplätzen ausgestattet. Seine Ausstattung umfasst 82 Düsen, 12 LED und einen entspannenden Wasserfall mit Beleuchtung.

Zum Schluss aber nicht im Geringsten unwichtig. Modell Serenity wird mit vier integrierten Bluetooth Lautsprecher geliefert, ist Wlan kompatibel und bietet die Möglichkeit, Ihren Whirlpool über ein Smartphone zu Steuern.

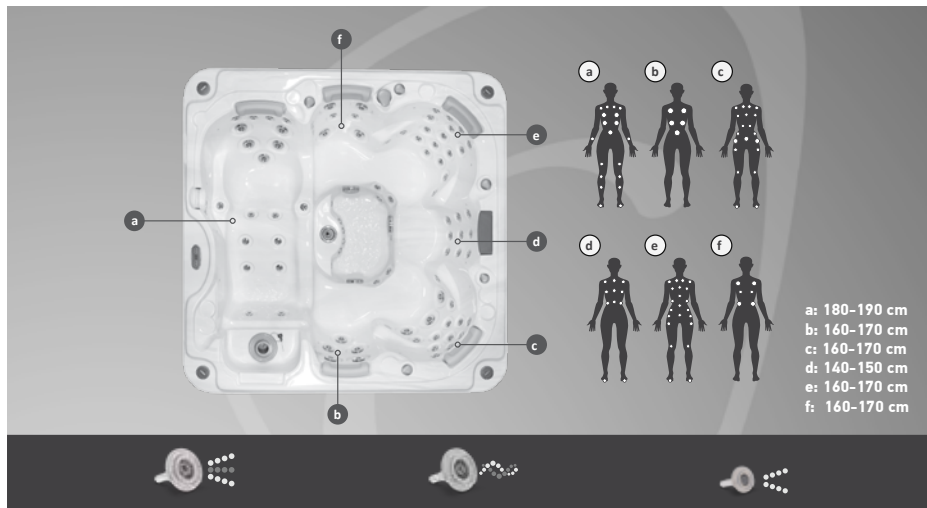

- a: 180-190 cm
- b: 160-170 cm
- c: 160-170 cm
- d: 140-150 cm
- e: 160-170 cm
- f: 160-170 cm

THYPHON 3"
konzentriert sich auf einen kleinen Teil des Körpers, halbharte Massage

TWISTER 3"
konzentriert sich auf den großen Teil des Körpers, halbharte rotierende Massage

TYPHON 2"
konzentriert sich auf die kleinen Teile des Körpers, leichte Massage

INFORMATIONEN

Masse in mm (LxHxT)	2130X2130X910	Diverter	1
Stromanschluss	3x16A,230V/50Hz (400V)	Heizung	3 kW
Leergewicht/Wassermenge	350 kg/ 1300 L	Zirkulationspumpe	Ja
Total Gewicht Wasser & max. Personenanzahl inbegriffen	2 130 Kg	Massagepumpe	2 x 3 PS
Tiefe des Beckens	61,0-68,0 cm	Filter/Filter Anzahl	1 Filter Superfine
Acrylwanne	6,3 mm Acryl + ABS (Lucite)	Ozongenerator	Ja
Polyurethanverstärkung	Ja	Wasserrand Beleuchtung	12 X 1 LED
Polyfoam Isolation (1 cm)	Ja	Kopfstütze	5
Totale Anzahl von Sitz/Liegeflächen	6/1	Farblichttherapie	Ja
Steuerung	in.ye-3-ce	Pop-up Fontäne	Nein
Systemsteuerung Gecko	in.k300	Sound System via Bluetooth	2 Lautsprecher
Massage Düsen Anzahl	82	Module WLAN	Ja
Fußmassage/Pressotherapie	Ja	Thermoabdeckung	Ja
Luft Mischung	4	ABS Boden	Ja
Schallpegel Wert (gemessen in Hersteller/ Produktionbereich)	69-71 dB		

4.2.8 ETERNITY

Der Whirlpool Eternity ist ein Whirlpool mit Vollausrüstung. Er bietet alles was man sich von einem Whirlpool wünscht. Eternity hat 60 Düsen, 15 LED, Heizung von 3 kW, zwei Massagepumpen, Zirkulationspumpe und Ozongenerator. Zum Schluss aber nicht im Geringsten unwichtig, Das Modell Eternity verfügt über 2 integrierte Lautsprecher, ist Wlan kompatibel und kann über ein Smartphone gesteuert werden.

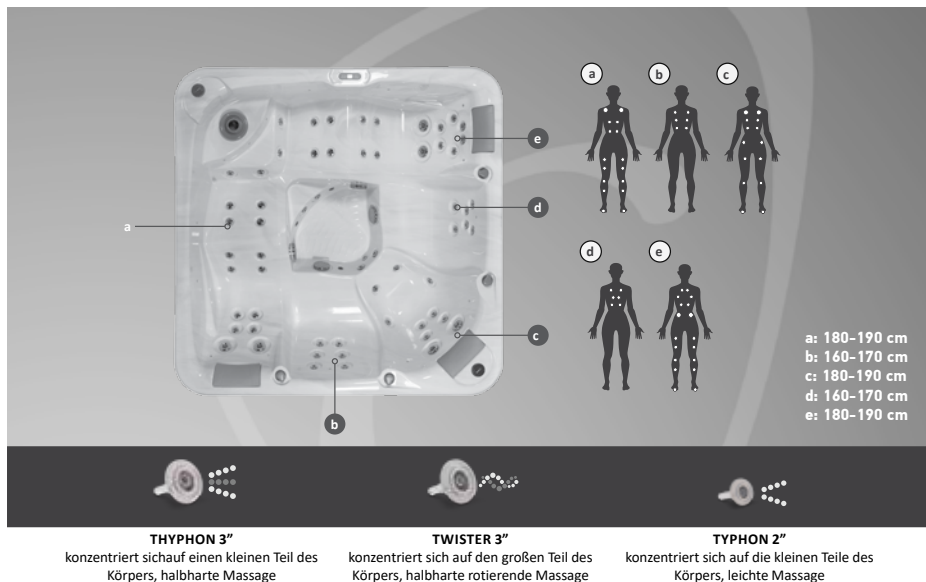

INFORMATIONEN

Masse in mm (LxHxT)	2180X2180X810	Diverter	Nein
Stromanschluss	3x16A, 230V/50Hz (400V)	Heizung	3 kW
Leergewicht/Wassermenge	350 kg/1300 L	Zirkulationspumpe	Ja
Total Gewicht Wasser & max. Personenanzahl inbegriffen	2 050 Kg	Massagepumpe	2 x 3 PS
Tiefe des Beckens	53,5-70,0 cm	Filter/Filter Anzahl	1 Filter Superfine
Acrylwanne	6,3 mm Acryl + ABS (Lucite)	Ozongenerator	Ja
Polyurethanverstärkung	Ja	Wasserrand Beleuchtung	15 X 1 LED
Polyfoam Isolation (1 cm)	Ja	Kopfstütze	3
Totale Anzahl von Sitz/Liegeflächen	5/2	Farblichttherapie	Nein
Steuerung	in.ye-3-ce	Pop-up Fontäne	Nein
Systemsteuerung Gecko	in.k300	Sound System via Bluetooth	2 Lautsprecher
Massage Düsen Anzahl	60	Module WLAN	Ja
Fußmassage/Pressotherapie	Ja	Thermoabdeckung	Ja
Luft Mischung	4	ABS Boden	Ja
Schallpegel Wert (gemessen in Hersteller/ Produktionbereich)	69-71 dB		

4.3 MACHEN SIE DAS LEBEN MIT IHREM WHIRLPOOL LEICHTER UND GLEICHZEITIG ÖKONOMISCHER

Nachfolgend präsentieren wir Ihnen sinnvolle Zubehöre, die Ihnen den Umgang mit Ihrem Whirlpool erleichtern.

4.3.1 EASY LIFTER

Mit einem Easy Lifter spielt das Gewicht der thermischen Schutzabdeckung keine Rolle mehr. Das System lässt sich einfach an den Seiten des Whirlpools anbringen und braucht nur 30-40 cm Platz hinter dem Whirlpool, damit die Abdeckung in aufgerichteter Position Platz findet.



4.3.2 TREPPE

Eine Treppe mit einer Länge von 70 cm kann ein Gewicht von mehr als 150 kg tragen. MyStep vereinfacht den Aus- und Einstieg in den Whirlpool.

Größe: 830 x 700 x 390 mm



4.3.3 SPA BAG

Das Spa bag bringt Ihrem Whirlpool einen zusätzlichen Schutz gegen UV strahlen, so dass Ihr Whirlpool zwischen Badegängen bestens geschützt ist. Das Spa bag trägt dazu bei, den Hitzeverlust und die Energiekosten während der Winterzeit zu minimieren.

LIEFERUNG VON ERSATZ: Abdeckplanen können selbstverständlich nachbestellt werden. Bei Bestellung bitte unbedingt die Seriennummer und das Herstellungsdatum (siehe Typenschild an der Verkleidung) angegeben werden.



4.3.4 FILTER PAPIER SUPERFINE

Stetige Reinigung des Filters ermöglicht die Verlängerung seiner Lebensdauer, dennoch muss er regelmäßig gewechselt werden um eine optimale Wirkung zu erzielen und eine perfekte, dauerhafte Wasserqualität zu gewährleisten. Lesen Sie die Anleitung, um mehr über die Reinigung und die gewöhnliche Lebensdauer eines Filters zu erfahren. Wenn Sie Ersatzfilter bestellen möchten, prüfen Sie bitte in den technischen Datenblättern mit welchem Filter Ihr Whirlpool arbeitet (Kartuschen- oder Schraubfilter). Filterpapier Farbe kann je Lieferung Bau oder Weiße Farbe haben. Hersteller behaltet Recht auf Änderung des Filter Papier Farbe.



AKU0116



AKU0135

MANHATTAN BH AT 2012	22716037 /24607979	AKU0116
PALERMO BH AT 2012	22716037 /24607979	AKU0116
MIAMI / MIAMI FAMILIE	22716037 /24607979	AKU0116
EMOTION	22716037 /24607979	AKU0116
SERENITY	22716037 /24607979	AKU0116
ETERNITY	22716037 /24607979	AKU0116
HARMONY 400 V	22716037 /24607979	AKU0116
HAVANA / HAVANA II	22716037 /24607979	AKU0116
DOMINIKA / MARS	22739706	AKU0135
SANTANA / VENUS	22739706	AKU0135
GRANADA /SATURN	22739706	AKU0135
SPIRIT	22739706	AKU0135

4.3.5 VORFILTERUNG

4.3.5.1 IONENAUSTAUSCH VORFILTER

Die Anwendung ist ein Muss für stark Metallhaltiges Wasser. Warten Sie Ihren Whirlpool bereits bei der ersten Inbetriebnahme mit einfachen Schritten. Eisen, Kupfer, Zink und Nickel beeinflussen die Wasserqualität und die Lebensdauer jeder einzelnen Komponente Ihres Whirlpools. Eine Kartusche reicht für die Vorfiltration von bis zu 8.000 Liter Wasser. Nach Gebrauch schließen- und lagern Sie den Filter hochkant und trocken.



4.3.5.2 VORFILTER KOHLENAKTIVFILTER

Wir empfehlen Ihnen die Nutzung des Pure Stream falls ihr Wasser hart ist, und einen hohen Calcium Grad hat. Dieser Filter verwandelt Calcium und Magnesium in natürliches Natron.

Der Filter reicht für ca. 6500 Liter Wasser. Nach der Nutzung schließen- und lagern Sie den Filter vertikal, damit das Wasser herauslaufen kann.

Stecken Sie den Filter zurück in das Unterteil der Plastikkappe und füllen Sie den Filter mit Salzwasser um ihn zu reaktivieren. Die Menge besteht aus 1 Esslöffel Standard Tafelsalz auf 2dl Wasser. Stecken Sie den Filter zurück in das Oberteil der Plastikkappe und lagern Sie den Filter in Salzwasser bis zur nächsten Nutzung.



4.3.6 NUTZUNG DES FILTERS

1. Entnehmen Sie Ihrem Handbuch die Menge nötigen Wassers um Ihren Whirlpool zu füllen. Die exakte Menge zu kennen ist wichtig für eine richtige Füllung.
2. Als Nächstes entfernen Sie die Abdeckungen der Filterenden , damit Sie die Kartusche mit Adapter und Schlauch verbinden können.



3. Schrauben Sie nun den Adapter auf die Kartusche und stecken den Gartenschlauch auf.

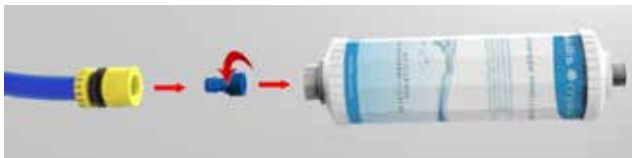

4. Öffnen Sie das Wasserventil und fangen das Wasser in einem Behälter auf, bis das Wasser klar aus der Kartusche fließt. In dieser Phase, werden die PCDD/F Emissionen beseitigt, die sich immer in Kohlefilter befinden. Der Vorgang dauert ca. 30 Sekunden und ungefähr 10 Liter Wasser Verlust entspricht.



0'-30'



>30'

5. Füllen Sie danach $\frac{1}{3}$ des totalen Volumen des Whirlpools, was auf 1000 L Wasser ungefähr 330 L Wasser entspricht. Die richtige Füllung ist wichtig damit das Wasser eine angemessene Härte erreicht.



6. Sobald der Whirlpool zu $\frac{1}{3}$ gefüllt ist, Ihr Wasser hart ist und Sie das gerne korrigieren möchten, nehmen Sie die Filterabdeckung von Pure Stream ab und verbinden die den Pure Stream Filter, dann können Sie Ihren Whirlpool weiter auffüllen. Falls Sie keinen Anti-kalk Filter brauchen, füllen Sie Ihren Whirlpool einfacher weiter auf.



7. Sobald der vorgeschriebene Wasserstand erreicht ist und Sie den Pure Stream Filter benutzt haben, ist es wichtig die Wasserhärte zu kontrollieren. Die Wasserhärte kann man mit verschiedenen Testern kontrollieren. Handeln Sie, je nach abgelesenem Wert nach Anleitung. Falls die Wasserhärte sehr niedrig ist, füllen Sie Ihren Whirlpool ohne den Pure Stream Filter zu benutzen auf.



4.4 SICHERHEIT

- LESEN SIE UND VERFOLGEN SIE DIE GESAMTE ANLEITUNG.
- VORSICHT: Um das Risiko für Verletzungen zu verringern, lassen sie niemals Kinder dieses Produkt ohne Aufsicht von Erwachsenen benutzen.
- Der Whirlpool muss von einem kompetenten Techniker installiert werden. Alle Elektroinstallationen müssen von einem kompetenten Elektriker vorschriftsmäßig durchgeführt werden.
- Der Whirlpool muss an eine vorschriftskonforme Steckdose für den Außenbetrieb angeschlossen werden.
- Bitte prüfen, bei Plug & Play wird der Pool nicht direkt angeschlossen
- Der Elektroinstallation muss ein differenzierter Personenschutzschalter (FI) vorgehen mit separaten Kontakt, der eine totale Trennung im Falle einer Überspannung erlaubt.
- Falls die Stromleitung beschädigt ist, muss diese von Seite des Herstellers, oder einem Elektriker ausgetauscht werden um weitere Unfälle zu vermeiden.
- Der Whirlpool darf nicht von kleinen Kindern benutzt werden wenn der Erwachsene keine Sicherheit garantieren kann.
- Menschen, die unter Herzerkrankungen, niedrigen oder hohen Blutdruck, Zirkulationsproblemen, Diabetes oder Übergewicht leiden müssen erst Ihren Arzt konsultieren bevor sie den Whirlpool zu benutzen.
- Menschen, die Medikamente nehmen müssen erst Ihren Arzt konsultieren bevor sie den Whirlpool benutzen. Gewisse Medikamente können Schläfrigkeit verursachen während andere die Herzfrequenz, den Blutdruck und die Blutzirkulation beeinflussen können.
- Nutzen Sie den Pool nicht, wenn Sie ansteckend erkrankt sind. Um Hyperthermie (Wärmeschlag) zu vermeiden, sind Badetemperaturen von über 40°C nicht zu empfehlen.
- Die Reparatur der Steuerung, der Heizung, der Pumpen und anderen elektrischen Teilen müssen von einem kompetenten Elektriker durchgeführt werden.
- Benutzen sie keine elektrischen Geräte in einem Radius von 1,5m Entfernung zu dem Whirlpool.
- Es ist verboten die Beschilderung abzunehmen wenn Sie den Whirlpool benutzen.
- Falls der Whirlpool in ein Gitterrost eingelassen ist, liegt es in der Verantwortung des Besitzers dafür zu sorgen dass der Whirlpool für die Pflege und Reparatur zugänglich ist.

4.5 HÄUFIG GESTELLTE KUNDENFRAGEN

WIE RICHTET MAN DEN WHIRLPOOL EIN?

Der Whirlpool wiegt mehr als 300 kg, daher wird empfohlen, mindestens 4 kräftige Helfer vor Ort zu haben oder einen entsprechenden Kranwagen zu ordern.

WIE HOCH IST DER STROMVERBRAUCH DES WHIRLPOOLS?

Dieser hängt vom Modell, der Umgebung des Standortes, der Außentemperatur und der Häufigkeit der Nutzung ab. Entnehmen Sie in 3.8 Kapitel mehr Informationen.

WIE OFT MUSS DAS WASSER GEWECHSELT WERDEN?

Das Wasser muss ungefähr 4 Mal pro Jahr gewechselt werden abhängig von der Häufigkeit der Nutzung und der Wasserqualität. Bevor sie das Wasser entleeren, trennen Sie den Whirlpool vom Stromnetz. Für eine schnelle und simple Entleerung ist es empfehlenswert eine Tauchpumpe zu benutzen. Während das Wasser in das Becken gepumpt wird, spülen Sie die Düsen und Ablaufleitung mit einem Wasserstrahl. Sehen Sie 3.4.5 für mehr Informationen.

SIND CHEMISCHE PRODUKTE NOTWENIG UM DAS WASSER SAUBER ZU HALTEN?

Ja, unbedingt, chemische Produkte wie Chlor, Brom oder aktiver Sauerstoff sind nötig um das Wasser im Whirlpool sauber und angenehm zu halten. Sollte Ihr Whirlpool über einen Ozongenerator verfügen, minimiert sich die notwendige Menge der einzusetzenden Chemie. Die Dosis und Nutzung von diesen Produkten variiert, informieren Sie sich über Ihre Produkte und folgen Sie der Gebrauchsanweisung. Chemische Produkte müssen bereits bei der Erstinbetriebnahme hinzugefügt werden. Siehe 3.4.3 für mehr Informationen.

SÄUBERUNG MIT DEM OZONGENERATOR

Ozon, ein Sauerstoff mit drei Sauerstoffatomen, hat ein hohes Oxydationspotential und ist sehr reaktionsfreudig. Ozon reagiert mit den Schadstoffen im Wasser (Ozonierung) und verbrennt regelrecht Bakterien, Viren, Algen und Körperöle und als Abfallprodukt bleibt Sauerstoff zurück. Ozon wird daher weltweit zur Wasseraufbereitung verwendet, so auch natürlich auch in Whirlpools. Ozon beeinflusst nicht den pH Wert des Wassers, daher müssen chemische Produkte zusätzlich, jedoch vermindert eingesetzt werden. Der Ozongenerator erzeugt eine der Größe des Pools angepasste menge Ozon, das per Unterdruck und während der Filterzyklen in das Poolwasser gelangt.

WIE OFT SOLLTE MAN DEN FILTER WECHSELN?

Der Filtereinsatz sollte regelmäßig, wöchentlich gereinigt werden um grobe Verschmutzungen, wie Insekten und Haare zu entfernen. Entnehmen Sie den Filter und spülen ihn mit Wasser einmal pro Woche aus. Benutzen Sie den Whirlpool nicht ohne Filter. Alle 4-5 Monate müssen die Filter ausgetauscht werden. Siehe unter 3.4.1 Kapitel mehr Informationen.

WIE WARTE ICH MEINEN WHIRLPOOL?

Benutzen Sie nur sanfte Reinigungsmittel, um die Oberfläche sauber zu halten. Benutzen Sie niemals scheuernde Produkte. Die Nackenstütze lässt sich abnehmen und mit Wasser säubern. Falls Sie den Whirlpool für einen langen Zeitraum nicht benutzen, entnehmen sie die Kopfstütze um ihre Lebensdauer zu verlängern. Die Außenwand lässt sich mit einem feuchten Tuch und Wasser säubern. Reinigen Sie das Bedienfeld nie mit starkem Druck, Wasser könnte eindringen und die Elektronik beschädigen. Siehe 3.4.4 für mehr Informationen.

KANN ICH DAS WASSER ENTLEREN UND DEN WHIRLPOOL AUSSCHALTEN?

Wir empfehlen, den Whirlpool immer im Betrieb zu halten. Es ist schwierig den Whirlpool komplett zu leeren und falls die Temperaturen sehr niedrig sind, riskieren Sie, dass u.a. die Schläuche, Pumpen und Düsen einfrieren. Bei höheren Temperaturen, besteht das Risiko von Algen und Schimmelbildung in Pool und Schlauchsystem.

WIEVIEL WASSER SOLLTE IN DEN POOL GEFÜLLT WERDEN?

Der Whirlpool sollte bis zum angegebenen Niveau am inneren Beckenrand.

WELCHE WASSERTEMPERATUR SOLLTE EINGESTELLT SEIN?

Wir empfehlen eine Wassertemperatur zwischen 36-38°C. Sie sollten niemals in einer Temperatur von über 40°C baden.

ICH BIN EINIGE WOCHEN NICHT DA, KANN ICH DEN WHIRLPOOL AUSSCHALTEN?

Der Whirlpool sollte immer gefüllt und eingeschaltet sein. Die Zirkulationspumpe lässt das Wasser zirkulieren, behält die programmierte Temperatur bei und den Whirlpool sauber.

WAS SOLLTE MAN TUN IM FALLE EINES STROMAUSFALLES MITTEN IM WINTER?

Lassen Sie die Schutzabdeckung an ihrem Platz um Wärmeverlust zu vermindern. Sobald der Strom wieder an ist, kontrollieren Sie, ob die Zirkulationspumpe anläuft und Wasser fördert. Beobachten Sie die Funktion in regelmäßigen Abständen, bis Sie sicher sind, dass das Wasser wieder beheizt wird.

WAS GESCHIEHT, WENN SIE NACH DEM BAD VERGESSEN DIE PUMPEN ABZUSCHALTEN?

Die Pumpen schalten automatisch nach 15 Minuten ab. Falls Sie möchten können Sie sofort wieder starten.

WAS PASSIERT FALLS DIE BEHEIZUNG IM WINTER NICHT FUNKTIONIERT?

Ein System überwacht die Wassertemperatur (Frostwächter), um sicher zu gehen dass das Wasser im Whirlpool nicht gefriert für den Fall, das die Heizung nicht korrekt funktioniert. Das System startet alle Pumpen, so dass das Wasser zirkuliert, falls die Temperatur unter 7°C fällt. Die Pumpen sollten solange aktiviert sein bis die Temperatur wieder mehr als 7°C beträgt.

WELCHE EIGENSCHAFTEN SOLLTE DER BODEN MEINES WHIRLPOOLS HABEN?

Der Whirlpool sollte auf einer flachen, kompakten und verdichteten Untergrund platziert werden, der das Gewicht (siehe technische Datenblätter) trägt. Dies kann eine stabile, tragende Holzterasse oder eine eben geflieste Oberfläche sein. Falls der Whirlpool auf dem Rasen aufgestellt werden soll, muss der Standort abgegraben und mit Schotter, Kies usw. aufgefüllt und verdichtet werden. Auf das Schotterbett sollte danach eine Polystyrol Isolation geschaffen werden, die auf günstige Weise für Isolation sorgt. Der Whirlpool kann auch in eine Holzterasse bis zur mittleren Höhe eingelassen werden, damit der Einstieg einfacher und leichter wird. eingelassen werden. In diesem Fall muss ein Schacht von ca. 100 cm geschaffen werden, damit Wartungs- oder Reparaturarbeiten durchgeführt werden können. Dieser Schacht muss über eine Drainage verfügen, damit er bei evtl. Schäden an Leitungen nicht volllaufen oder versumpfen kann. Der Whirlpool kann selbst in ein Holzdeck eingelassen werden. Den Whirlpool auf mitt lerer Höhe einzulassen macht es einfach einzusteigen, demnach ist eine Leiter nicht nötig. Behalten Sie immer vor Auge dass ein Schacht den Eintritt zur Machinerie bietet und demnach zugänglich sein sollte auf allen Seiten.

SOLLTE ICH MICH DUSCHEN BEVOR ICH DEN WHIRLPOOL BENUTZE?

Ja, Duschen vor dem Betreten des Whirlpools verlängert signifikant den Zeitraum, bis das Wasser des Pools ausgetauscht werden muss. Versichern Sie sich, dass keine Spuren von Seife oder Shampoo an Ihnen haften wenn Sie in den Pool steigen, dies kann zu Schimmelbildungen führen.

KANN DAS SYSTEM SO EINGESTELLT WERDEN DASS DIE BEHEIZUNG ZU EINER GEWISSEN ZEIT STATTFINDET?

Nein, die Heizung wird automatisch gesteuert, so das die eingestellten Werte erreicht und gehalten werden.

5. BEDINGUNGEN DER GARANTIE UND GARANTIESCHEIN

5.1 GARANTIEBEDINGUNGEN

Wir gewähren bis zu 5 Jahren Garantie auf Bauteile, sofern nicht anders in unseren allgemeinen Geschäftsbedingungen angegeben. Defekte sollten sofort nach der Entdeckung reklamiert werden.

NICHT VON DER GARANTIE ABGEDECKT SIND

- Die benutzten Teile sowie Filter, Ozongenerator, Kopfstützen, Düsen und Kugellager.
- Schäden an den elektrischen Komponenten, die durch einen Aufprall, Überlastung oder aufgrund eines Gewitters oder anderen äußerlichen Ursachen verursacht sind.
- Schäden die durch nicht ausbalanciertes Wasser verursacht sind, z.B aufgrund fehlerhafter Werte von Chlor, pH oder Salzgehalt.
- Frostschäden die durch eine falsche Überwinterung verursacht sind.
- Schäden die durch eine falsche oder nachlässige Handhabung verursacht sind.

GEWÄRLEISTUNG EINSCHRÄNKUNGEN

1. Diese Garantie deckt keine Schäden, die durch Missbrauch, mangelnde Wartung oder Kalkablagerungen verursacht werden.
2. Der Hersteller behält sich das Recht vor, die defekten Teile mit Werkteilen oder wiederaufgearbeiteten Teilen zu ersetzen.
3. Der Hersteller ist nicht verantwortlich für Schäden, welche durch Veränderungen oder Modifikationen durch den Benutzer verursacht wurden.
4. Der Radioempfang ist nicht durch die Garantie abgedeckt, da der Empfang von den örtlichen Gegebenheiten abhängt. Das empfangene Signal kann sich verschlechtern, wenn Hochspannungsleitungen in der Nähe des Spa vorhanden sind.
5. Der Hersteller bietet 1 Jahr allgemeine Garantie für jedes Ersatzteil in dem SPA-Pool.
6. Die Garantie des SPA-Pool umfasst nicht Mängel, Schäden oder durch den gemeinsamen Träger verursachten Ausfall, Installateur, Benutzer oder andere Personen, Haustiere oder Nagetiere, oder als Resultat, ohne Einschränkung, eine der folgenden Umstände: sorglose Handhabung (Hebe Einheit von Sanitär-, Abschleifen Finish, etc.) inklusive eigene Fahrlässigkeit; Änderungen jeglicher Art aus irgendeinem Grund (einschließlich Änderungen, um lokalen Vorschriften gerecht zu werden); unsachgemäße Installation (einschließlich der Installation, die nicht in Übereinstimmung mit den Anweisungen und Spezifikationen dieses Gerätes ist); Verbindungen, die vom Installateur der Anlage zur Verfügung gestellt werden; ungeeignete Spannungsversorgung oder nicht autorisierte elektrische Veränderung; Missbrauch; Fehlbedienung oder mangelnde Routine-Wartung; Betrieb des Gerätes ohne die festgelegte Mindestmenge an Wasser oder bei ungeeigneter Wassertemperatur; Verwendung von aggressiven oder unsachgemäßen Reinigern; oder höherer Gewalt, wie Blitzschlag, Überschwemmungen, Erdbeben, usw.

7. Darüber hinaus wird der Hersteller nicht für nebensächlichen oder daraus folgenden Schäden oder Verlusten, die aus jeglichen Gründen entstehen (zum Beispiel Wasserschäden an Teppichen, Decken, Fliesen, Marmor, Nutzungsausfall, etc.) haftbar gemacht, inklusive seine eigene Fahrlässigkeit; Schäden an, bezüglich, oder aus: beschichteten Teilen wenn Pool und / oder Whirlpool-Chemikalien in der Einheit oder hartem Wasser verwendet werden; optionale Bad Ausrüstung, die von dem Hersteller nicht hergestellt wurde, sondern durch Händler, Installateur oder der Firma geliefert wurde; die vorherige Nutzung des Gerätes, als Betriebs Display; oder Mängel, die vor der Montage entdeckt worden sein sollten.
8. Diese Garantie umfasst nicht: Arbeit, Transport oder andere bei der Entfernung und/oder Neuinstallation entstandenen Kosten der ursprünglichen Einheit und / oder die Installation eines Ersatzgerätes; alle Kosten, die im Zusammenhang mit dem Zugang für Reparaturen stehen; oder Nutzungsausfallschäden, einschließlich entgangenen Umsatz, Gewinn oder geschäftlichen Vorteil jeglicher Art unter keinen Umständen. SPA-Pool-Einheiten sind von jeglicher Gewährleistung ausgeschlossen, wenn eine Ergänzung, Löschung oder Änderung jeglicher Art am Gerät vorgenommen wurde (oder an einer Komponente).
9. Diese Garantie deckt keine Defekte oder Schäden verursacht durch normale Abnutzungen, eine unsachgemäße Nutzung, Veränderungen durchgeführt ohne die schriftliche Zustimmung des Herstellers, Unfall, Fehlgebrauch, Missbrauch, Kommerzielle oder Industrielle Nutzung, die Nutzung eines vom Hersteller nicht genehmigten Zubehörs, ein Versagen bei der sachgemäßen Befolgung der Gebrauchsanweisung oder Reparaturen durchgeführt oder angestrebt von irgendjemand anderes als einem Vertreter des Herstellers.

DAS GESETZ ÜBER VERBRAUCHSGÜTER GILT IMMER

Gemäß des Gesetzes über Verbrauchsgüter haben Sie drei Jahre um eine Reklamation, die einen ursprünglichen Fehler im Produkt betrifft vorzunehmen. Ein ursprünglicher Fehler kann ein Fehler in der Produktion sein oder einen anderen Fehler, den das Produkt betrifft, bevor es in Ihrem Besitztum kam. Diese Fehler können relativ lange nach dem Kauf auftauchen. Eine kürzere Zeitdauer in der Garantie bedeutet keine verkürzte Zeitdauer in der Reklamation. Der Unterschied liegt in dem Fakt dass sobald die Garantie abläuft, Sie beweisen können müssen dass der Fehler seit dem Anfang existiert.

Hierunter sind die Garantie Zeiträume der verschiedenen Bauteile.

GARANTIEN:

5 Jahre Garantie für den Rahmen/ die Struktur

3 Jahre Garantie das Acryl des Whirlpools. Anwendbar im Falle von Rissen oder Lecks.

2 Jahre Garantie für die Rohrleitung und Rohre. Anwendbar im Falle von Lecks.

2 Jahre Garantie für die Massagedüsen.

2 Jahre Garantie für das Kontrollsystem.

2 Jahre Garantie für die Beheizung.

2 Jahre Garantie für die Motorpumpe

2 Jahre Garantie für die thermische Schutzabdeckung

2 Jahre Garantie für die LED Beleuchtung

Die Garantie deckt den benutzten Whirlpool nicht bei kommerziellen Zwecken.

Die Garantie greift von dem Tag der Lieferung an den ursprünglichen Eigentümer, gegen die Einreichung der Quittung der Garantie. Im Falle von einer Rücknahme der Garantie, muss eine Empfangsbestätigung beigefügt werden.

5.2 KONTAKTINFORMATION

Im Falle von eventuellen technischen Probleme, kontaktieren Sie die Betreuung unter der hierunter angegebenen Email Adresse. Fügen Sie die Seriennummer des Whirlpools sowie die Rechnungskopie hinzu. Für eine schnellere Betreuung, zögern Sie nicht Fotos von den Problemen hinzu zu fügen für eine detailliertere Beschreibung der Probleme.

Die technische Hilfe kontaktiert Sie, sobald Sie diese Informationen angegebenen haben.

Technischer Hotline Deutschland und Luxemburg

Mo-Fr 9,00-17 Uhr, Sa : 9,00-13

Uhr (ausser örtliche Feiertage): +49(0)22669017150; +49(0)22669017151; +49 15253776444

Österreich: +49 30 318 78 941

Schweiz Mo-Fr (ausser örtliche Feiertage): +41 79 959 04 94

5.3 GARANTIESCHEIN

bitte unbedingt im Falle einer Reklamation ausfüllen und weiterleiten

GARANTIE CAMARGUE WELLNESS WHIRLPOOL

Für die Garantie gilt:

Reklamation Anmeldung unter: **kundenservice@wellis.com**

WICHTIG:

Bei Reklamation Abwicklung benötigen wir Ihre 1 x Kaufrechnung, 1 x Zustellung von Gerät Seriennummer.(befindet sich Seite Steuertaste ,rechts Fußfeldbereich) Ohne diese Angaben können die relevanten Informationen wie Ersatzteil, Baujahr nicht erfasst werden. Gemeinsam zeigen diese den Wert im Falle des Garantieanspruches.

Es ist sehr wichtig dass Sie diese Informationen versendet werden um Ihre Garantie zu aktivieren!

Model/Name: _____

Serien Nummer: _____

Kaufdatum: _____

Kaufort: _____

Datum des Aufbaus: _____

Kunden Name: _____

Kunden Adresse: _____

Postleitzahl: _____

Stadt: _____

Tel: _____

Handy: _____

Email Adresse: _____

Örlicher Fachservice Dienst wird sich danach mit Ihnen in Verbindung setzen.

MAR0626

