

EN	Cordless Coffee Maker	Instruction Manual
PL	Bezprzewodowy Expres Do Kawy	Instrukcja obsługi
HU	Vezeték nélküli kávéfőző	Használati útmutató
SK	Bezdrôtový kávovar	Návod na obsluhu
CS	Bezdrátový kávovar	Návod k použití
UK	Бездротова кавоварка	Інструкція з експлуатації
RO	Cafetieră cu acumulator	Manual de instrucțiuni
DE	Akku-Kaffeemaschine	Betriebsanleitung
SL	Brezžični kavni aparat	NAVODILA ZA UPORABO
SQ	Makineri kafeje pa tela	MANUALI I PËRDORIMIT
BG	Акумулаторна кафемашина	РЪКОВОДСТВО ЗА ЕКСПЛОАТАЦИЯ
HR	Bežični aparat za kavu	PRIRUČNIK S UPUTAMA
MK	Безжичен апарат за кафе	УПАТСТВО ЗА УПОТРЕБА
SR	Уређај за прављење кафе	УПУТСТВО ЗА УПОТРЕБУ
RU	Акумулаторная Кофеварка	Інструкція по експлуатації

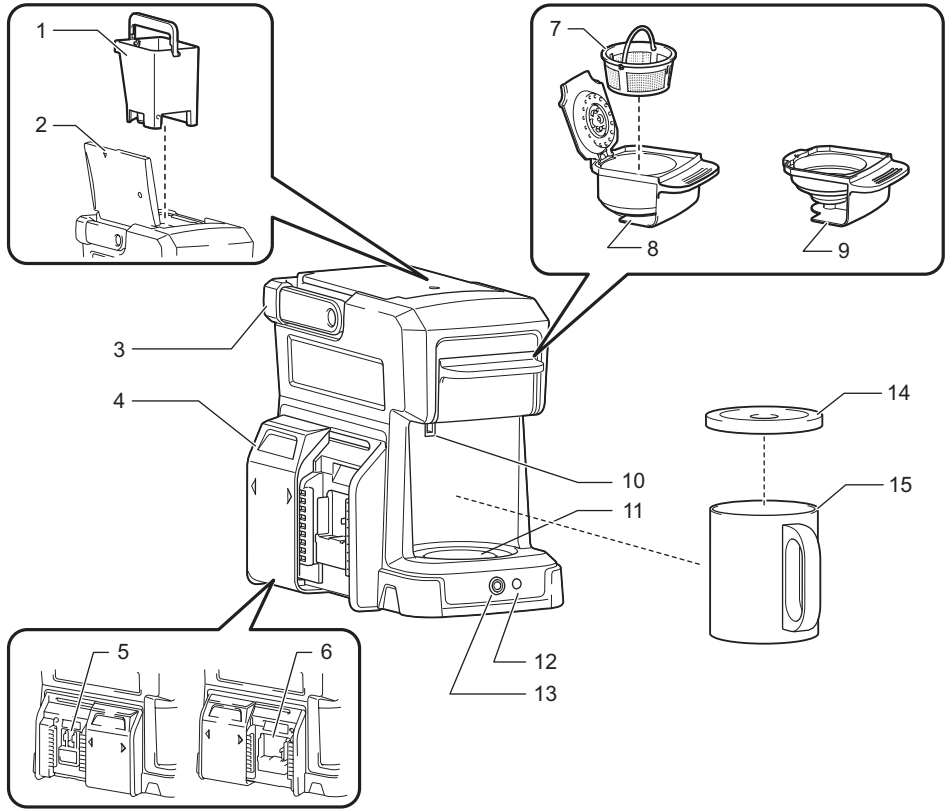

A**B**

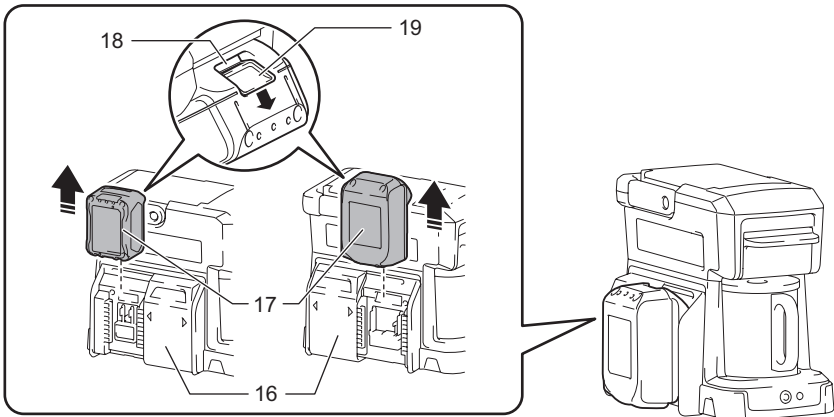
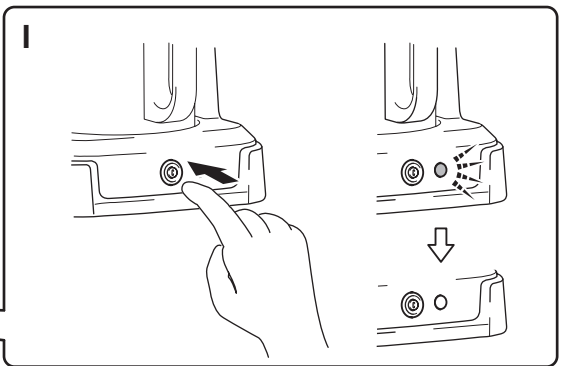
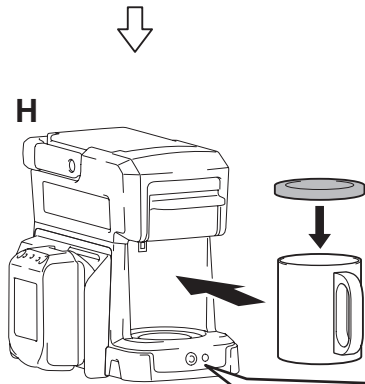
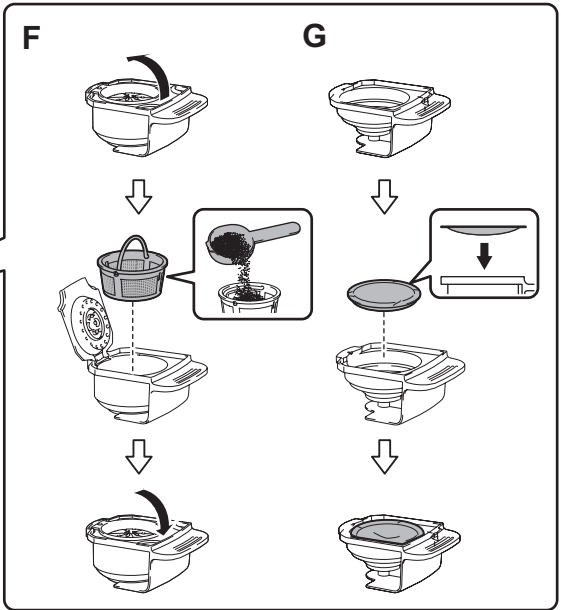
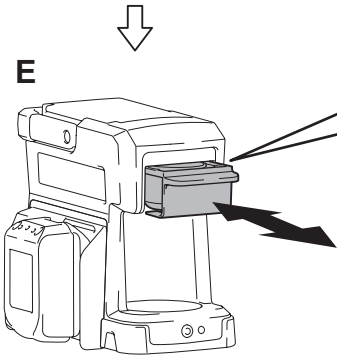
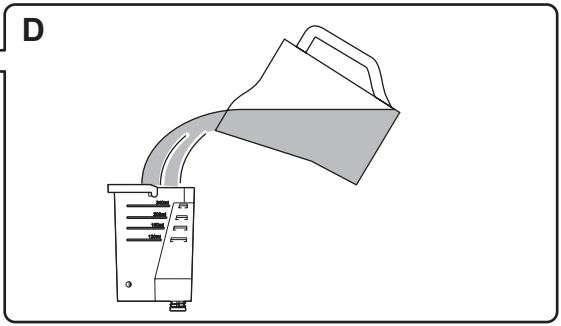
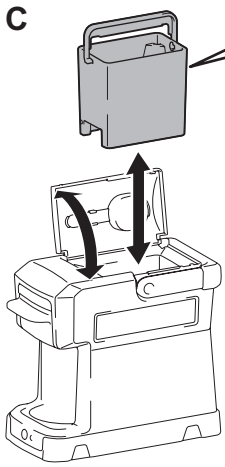

J

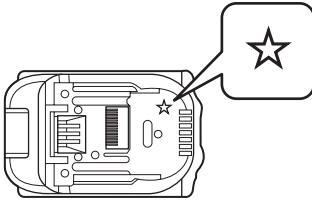

K

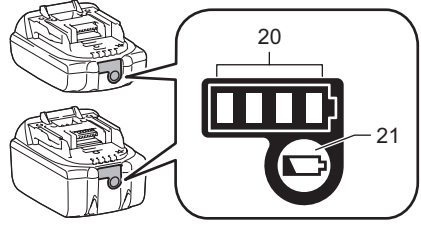

L



M

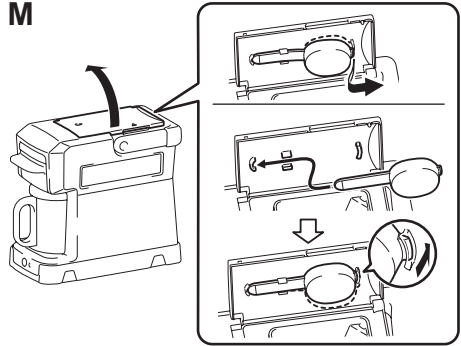

WARNING AND SAFETY RULES

- This appliance can be used by children aged from 8 years and above if they have been given supervision or instruction concerning use of the appliance in a safe way and if they understand the hazards involved. Cleaning and user maintenance shall not be made by children unless they are older than 8 and supervised. Keep the appliance and battery cartridges out of reach of children aged less than 8 years.
 - Appliances can be used by persons with reduced physical, sensory or mental capabilities or lack of experience and knowledge if they have been given supervision or instruction concerning use of the appliance in a safe way and understand the hazards involved.
 - Children shall not play with the appliance.
1. This appliance is intended to be used in household and similar applications such as:
 - staff kitchen areas in shops, offices and other working environments;
 - farm houses;
 - by clients in hotels, motels and other residential type environments;
 - bed and breakfast type environments.Do not use the appliance other than its intended use.
 2. Read all instructions.
 3. Surfaces are liable to get hot during use. Do not touch hot surfaces.
 4. To protect against fire, electric shock, do not immerse the appliance and battery in water or in any other liquid.
 5. Remove the battery cartridge when not in use and before cleaning. Allow to cool before putting on or taking off parts, and before cleaning the appliance.
 6. Do not operate any appliance with damaged battery terminals after the appliance malfunctions, or has been damaged in any manner. Return appliance to the nearest authorized service facility for examination, repair or adjustment.
 7. The use of accessory attachments not recommended by the appliance manufacturer may result in fire, electric shock or injury to persons.
 8. Do not place on or near a hot gas or electric burner, or in a heated oven.
 9. Always turn off the power switch before removing the battery.

10. Do not use appliance for other than intended use.
11. Do not open the water tank lid during the brewing cycles.
12. Scalding may occur if the filter holder/cafe pod holder is removed during the brewing cycles.
13. Place the appliance on a hard, flat level surface to avoid interruption of airflow underneath the appliance.
14. To reduce the risk of fire or electric shock, do not remove the bottom cover. No user serviceable parts inside. Service and repair should only be performed by an authorized service center.
15. Disconnect the battery cartridge from the appliance before making any adjustments, changing accessories, or storing appliance. Such preventive safety measures reduce the risk of starting the appliance accidentally.
16. Recharge only with the charger specified by the manufacturer. A charger that is suitable for one type of battery cartridge may create a risk of fire when used with another battery cartridge.
17. Use appliances only with specifically designated battery cartridges. Use of any other battery cartridges may create a risk of injury and fire.
18. When battery cartridge is not in use, keep it away from other metal objects, like paper clips, coins, keys, nails, screws or other small metal objects, that can make a connection from one terminal to another. Shorting the battery terminals together may cause burns or a fire.
19. Under abusive conditions, liquid may be ejected from the battery; avoid contact. If contact accidentally occurs, flush with water. If liquid contacts eyes, additionally seek medical help. Liquid ejected from the battery may cause irritation or burns.
20. Do not use a battery cartridge or appliance that is damaged or modified. Damaged or modified batteries may exhibit unpredictable behavior resulting in fire, explosion or risk of injury.
21. Do not expose a battery cartridge or appliance to fire or excessive temperature. Exposure to fire or temperature above 130°C may cause explosion.
22. Have servicing performed by a qualified repair person using only identical replacement parts. This will ensure that the safety of the product is maintained.
23. Follow all charging instructions and do not charge the battery pack or tool outside the temperature range specified in the instructions. Charging improperly or at temperatures outside the specified range may damage the battery and increase the risk of fire.

24. Be careful not to spill liquid on the battery terminals. If liquid spills on the battery terminals, remove the battery.

SAVE THESE INSTRUCTIONS.

IMPORTANT SAFETY INSTRUCTIONS FOR BATTERY CARTRIDGE

- Before using battery cartridge, read all instructions and cautionary markings on (1) battery charger, (2) battery, and (3) appliance using battery.
- Do not disassemble battery cartridge.
- If operating time has become excessively shorter, stop operating immediately. It may result in a risk of overheating, possible burns and even an explosion.
- If electrolyte gets into your eyes, rinse them out with clear water and seek medical attention right away. It may result in loss of your eyesight.
- Do not short the battery cartridge:
 - Do not touch the terminals with any conductive material.
 - Avoid storing battery cartridge in a container with other metal objects such as nails, coins, etc.
 - Do not expose battery cartridge to water or rain. A battery short can cause a large current flow, overheating, possible burns and even a breakdown.
- Do not store the appliance and battery cartridge in locations where the temperature may reach or exceed 50°C (122°F).
- Do not incinerate the battery cartridge even if it is severely damaged or is completely worn out. The battery cartridge can explode in a fire.
- Be careful not to drop or strike battery.
- Do not use a damaged battery.
- The contained lithium-ion batteries are subject to the Dangerous Goods Legislation requirements. For commercial transports e.g. by third parties, forwarding agents, special requirement on packaging and labeling must be observed. For preparation of the item being shipped, consulting an expert for hazardous material is required. Please also observe possibly more detailed national regulations. Tape or mask off open contacts and pack up the battery in such a manner that it cannot move around in the packaging.
- Follow your local regulations relating to disposal of battery.
- Use the batteries only with the products specified by Makita. Installing the batteries to non-compliant products may result in a fire, excessive heat, explosion, or leak of electrolyte.

SAVE THESE INSTRUCTIONS.

CAUTION

Only use genuine Makita batteries. Use of non-genuine Makita batteries, or batteries that have been altered, may result in the battery bursting causing fires, personal injury and damage. It will also void the Makita warranty for the Makita tool and charger.

Tips for maintaining maximum battery life

- Charge the battery cartridge before completely discharged.
Always stop appliance operation and charge the battery cartridge when you notice less appliance power.
- Never recharge a fully charged battery cartridge.
Overcharging shortens the battery service life.

- Charge the battery cartridge with room temperature at 10°C - 40°C (50°F - 104°F). Let a hot battery cartridge cool down before charging it.
- Charge the battery cartridge once in every six months if you do not use it for a long period of time.

Symbols

The following show the symbols used for the appliance. Be sure that you understand their meaning before use.



- Read instruction manual.



- Hot surfaces - Burns to fingers or hands.



Cd
Ni-MH
Li-Ion

- Only for EU countries
Do not dispose of electric equipment or battery pack together with household waste material! In observance of the European Directives, on Waste Electric and Electronic Equipment and Batteries and Accumulators and Waste Batteries and Accumulators and their implementation in accordance with national laws, electric equipment and batteries and battery pack(s) that have reached the end of their life must be collected separately and returned to an environmentally compatible recycling facility.

SPECIFICATIONS

DCM501		
Rated voltage and applicable battery cartridges	DC 18 V	BL1815N, BL1820, BL1820B, BL1830, BL1830B, BL1840, BL1840B, BL1850, BL1850B, BL1860B
	DC 14.4 V	BL1430, BL1430B, BL1440, BL1450, BL1460B
	10.8 V - 12V max	BL1040B, BL1041B
Water tank capacity	240 ml	
Keep-warm function	None	
Applicable cafe pod type	60 mm	
Dimensions (L x W x H)	243 x 145 x 218 mm (without battery cartridge)	
Weight	1.5 kg (without battery cartridge)	

- Following battery cartridges can be installed to this appliance however the total brewing amount will be smaller than a cup.
BL1415N, BL1020B, BL1021B : approx. 140 ml
BL1015, BL1016 : approx. 100 ml
- Due to our continuing program of research and development, the specifications herein are subject to change without notice.
- Specifications and battery cartridge may differ from country to country.

WARNING

Only use the battery cartridges listed above. Use of any other battery cartridges may cause injury and/or fire.

PARTS IDENTIFICATION (Fig. A)

- Water tank
- Water tank lid
- Handle
- Battery slot cover
- Battery slot (for 10.8 V - 12 V max battery cartridge)
- Battery slot (for 18 V and 14.4 V battery cartridge)
- Filter
- Filter holder
- Cafe pod holder
- Overflow opening
- Cup rest
- Power lamp
- Power switch
- Coffee cup cover
- Coffee cup

PREPARATION

CAUTION

- Always switch off the appliance before installing or removing of the battery cartridge.
- Hold the top of the appliance and the battery cartridge firmly when installing or removing battery cartridge. Failure to do so may cause them to slip off your hands and result in damage to the appliance and battery cartridge and a personal injury.
- Always install the battery cartridge fully until the red indicator cannot be seen. If not, it may accidentally fall out of the battery holder, causing injury to you or someone around you.
- Do not install the battery cartridge forcibly. If the cartridge does not slide in easily, it is not being inserted correctly.
- Always install the battery to the suitable slot for the battery cartridge to be used.

When using the appliance first time, or after long period of storage, perform the following steps:

- Remove all packing materials from the appliance.
- Clean the appliance exterior and wash all removable parts. (refer to the "Daily cleaning" section for removable parts)
- To clear any residue from the appliance, pour 240 ml of fresh water into the water tank and brew without ground coffee or cafe pod until the water tank gets empty. Repeat the same operation at least twice. (refer to the "Brewing" section for how to brew)

Installing or removing battery cartridge (Fig. B)

To install the battery cartridge (17), slide the battery slot cover (16) to open the battery slot that you are going to use (6) for 18 V or 14.4 V battery cartridge, (5) for 10.8 V - 12 V max battery cartridge). Align the tongue on the battery cartridge with the groove in the housing and slip it into place. Insert it all the way until it locks in place with a little click. If you can see the red indicator (18) on the upper side of the button (19), it is not locked completely.

To remove the battery cartridge, slide it from the appliance while sliding the button on the front of the cartridge.

Battery protection system

The appliance is equipped with a battery protection system. This system automatically cuts off power to the appliance to extend battery life.

The appliance will automatically stop during operation if the appliance and/or battery are placed under one of the following conditions:

- Overheated:**
If the appliance does not start, the battery is overheated. In this situation, let the battery cool over pressing the power switch again.
- Low battery voltage:**
If the remaining battery capacity is too low, the appliance will not operate. The power lamp blinks in this situation. Remove and recharge the battery.









NOTE

- The overheat protection works only with a battery cartridge with a star mark (Fig. J).

Indicating the remaining battery capacity (Fig. K)

(Only for battery cartridges with the indicator)

Press the check button (21) on the battery cartridge to indicate the remaining battery capacity. The indicator lamps (20) light up for few seconds.

Indicator lamps			Remaining capacity
			
Lighted	Off	Blinking	
			75% to 100%
			50% to 75%
			25% to 50%
			0% to 25%
			Charge the battery.
(For 18 V and 14.4 V batteries only)			
			The battery may have malfunctioned.
(For 18 V and 14.4 V batteries only)			

NOTE

- Depending on the conditions of use and the ambient temperature, the indication may differ slightly from the actual capacity.

OPERATION

⚠ CAUTION

To reduce the risk of scalding, follow the instructions below:

- Do not remove the filter holder/cafe pod holder during the brewing cycle. Steam builds up under the filter holder/cafe pod holder.
- When the brewing section marked with ⚠ is steaming, do not touch it. (Fig. L)
- Be aware that hot coffee drips from the bottom of the filter holder/cafe pod holder even after the brewing cycle.
- After the brewing is finished, wait at least 5 minutes before removing the filter holder/cafe pod holder.
- If another brewing cycle is to be started, wait at least 5 minutes before supplying water to the appliance. Otherwise, steam and hot water could be released and scalding may result.
- Do not touch the plate on the bottom of the appliance during and immediately after brewing.

NOTE

- For brewing, do not use any other liquid than water.
- Always use cold water for brewing. Hot water promotes the dripping speed and cause overflow from the filter holder/cafe pod holder.
- The maximum water tank capacity is 240ml. Do not pour too much water to the water tank. Excess water may come out of the overflow opening.

Brewing

- Open the water tank lid and take the water tank out. (Fig. C)
- Pour preferred amount of fresh cold water into the water tank and install it to the appliance. (Fig. D)

Style	Recommended amount of water
Ground coffee (6.5 g *)	160 ml
Cafe pod (60 mm type)	120 ml

* Equals to a level of the supplied spoon.

- Close the water tank lid.
- Remove the filter holder/cafe pod holder. (Fig. E)
- Follow the procedures below according to the style of the coffee to be brewed :

Ground coffee (Fig. F)

Open the cover. Take the filter out from the filter holder. Put preferred amount of ground coffee into the filter. Place the filter back in position and close the cover.

Cafe pod (Fig. G)

Set a cafe pod into the cafe pod holder.

- Be sure that the flat surface of the cafe pod faces up when placed.
- Do not use a torn cafe pod.
- Do not set two or more cafe pods. Hot water will overflow.

- Insert the filter holder/cafe pod holder to the slot on the appliance.
If the holder/cafe pod holder cannot be inserted to the slot properly, check if the filter/cafe pod is correctly installed.
- Put the cover on the coffee cup and place it on the cup rest. (Fig. H)
- Press the power switch. The power lamp lights up and brewing cycle begins. (Fig. I)
The appliance will automatically turn off the power when the brewing cycle is finished. Press the power switch if you want to stop the brewing in the middle.

Estimated time for brewing (160 ml)

Battery cartridge (fully charged)	Estimated time
18 V (with BL1830B)	approx. 5 min.
14.4 V (with BL1430B)	approx. 5 min.
10.8 V - 12 V max (with BL1041B)	approx. 7 min.

MAINTENANCE

⚠ WARNING

- When servicing is required, ask a Makita authorized service center which deals genuine replacement parts. Use of any other parts may create a hazard or cause product damage.
- To avoid serious personal injury, always remove the battery cartridge from the unit when cleaning or performing any maintenance.
- Do not immerse the appliance and battery in water or other liquids.

Daily cleaning

NOTICE

- Never use gasoline, benzene, thinner, alcohol or the like when cleaning plastic parts. Discoloration, deformation or cracks may result. After appliance cooled, use clean clothes to remove dirt, dust, oil, grease etc.
- Do not use abrasive cleansers or scouring pads.
- Do not dry the inside of the appliance with a cloth, as lint may remain.

Proper maintenance will ensure years of service for your appliance. Clean the appliance after every use to maintain quality coffee flavor.

- Remove the battery from the appliance and allow the appliance to cool.
- Wipe the exterior with a soft cloth moistened with water.
- Remove the filter holder (with filter) or the cafe pod holder from the appliance. Wash the removed parts with soapy water. After that, rinse them with water.
- Allow the appliance and all parts to dry completely.

Removing scales inside the appliance

Through the use of the appliance, water scale will build up in the piping inside. Water scale hinders the water flow and prolongs the dripping time as the result. If the dripping time has become longer than before, clean the inside piping with citric acid.

1. Take the water tank out and pour 240 ml of water into it.
2. Add 5 g of citric acid commercially available into the water and stir it up.
3. Install the water tank into the appliance.
4. Remove the filter holder/cafe pod holder from the appliance.
5. Put a cup on the cup rest.
6. Press the power switch.
7. After the dripping is finished, take the water tank and the coffee cup out and rinse them with water.
8. Pour 240 ml of water to the water tank and install it into the appliance.
9. Put the coffee cup on the cup rest.
10. Press the power switch and wait until the dripping finished.

Repeat the step 8 to 10 if you taste or smell citric acid. Repeat the above procedures if the dripping still takes time.

Transportation / Storage

- Use the handle when carrying the appliance. When folding the handle, be careful not to get your fingers pinched.
- To prevent fire or burning, allow the appliance to cool down completely before you carry or store it.
- Do not store the discharged battery for long periods, as it can shorten its service life.
- The supplied spoon can be stored in the back side of the water tank lid. To store, slide the end of the spoon into the hooks. **(Fig. M)**

To maintain product SAFETY and RELIABILITY, repairs, any other maintenance or adjustment should be performed by Makita Authorized Service Centers, always using Makita replacement parts.

OPTIONAL ACCESSORY

CAUTION

- These accessories or attachments are recommended for use with your appliance specified in this manual. The use of any other accessories or attachments might present a risk of injury to persons. Only use accessory or attachment for its stated purpose.

If you need any assistance for more details regarding these accessories, ask your local Makita Service Center.

- Makita genuine battery and charger
- Cafe pod for Makita coffee maker

NOTE

- Some items in the list may be included in the appliance package as standard accessories. They may differ from country to country.

OSTRZEŻENIA I ZASADY BEZPIECZNEJ OBSŁUGI

- Z urządzenia mogą korzystać dzieci w wieku od 8 lat, pod warunkiem, że są one pod nadzorem lub otrzymały instrukcje w zakresie bezpiecznej obsługi urządzenia i że rozumieją związane z nim zagrożenia. Zabrania się powierzania dzieciom czyszczenia i ogólnej konserwacji urządzenia, chyba że mają one więcej niż 8 lat i są pod nadzorem. Urządzenie oraz kasetę akumulatora należy umieścić poza zasięgiem dzieci poniżej 8 roku życia.
 - Urządzenie mogą obsługiwać osoby o ograniczonych możliwościach fizycznych, czuciowych i umysłowych lub niemające stosownego doświadczenia ani wiedzy, pod warunkiem, że są one pod nadzorem lub otrzymały instrukcje w zakresie bezpiecznej obsługi urządzenia i że rozumieją związane z nim zagrożenia.
 - Zabrania się udostępniania urządzenia dzieciom do zabawy.
1. Niniejsze urządzenie jest do użytku w domu lub w podobnych zastosowaniach, takich jak:
 - obszary kuchenne dla pracowników sklepów, biur i innych środowisk pracy;
 - gospodarstwa wiejskie;
 - klienci w hotelach, motelach oraz innych środowiskach mieszkalnych;
 - placówki oferujące zakwaterowanie ze śniadaniem.Urządzenia nie wolno używać niezgodnie z przeznaczeniem.
 2. Należy przeczytać całą instrukcję obsługi.
 3. Podczas eksploatacji urządzenia jego powierzchnie mogą się nagrzewać. Nie dotykać gorących powierzchni.
 4. Aby uniknąć ryzyka pożaru i porażenia prądem, nie wolno zanurzać urządzenia ani akumulatora w wodzie ani w żadnej innej cieczy.
 5. Wymontować kasetę akumulatora przed czyszczeniem oraz w sytuacji, gdy nie jest używana. Poczekać na schłodzenie urządzenia przed montażem i demontażem jego części oraz przed przystąpieniem do czyszczenia.
 6. Nie obsługiwać żadnego urządzenia, które ma uszkodzone styki akumulatora, działa nieprawidłowo albo zostało uszkodzone w inny sposób. Dostarczyć takie urządzenie do najbliższego autoryzowanego serwisu w celu dokonania jego przeglądu, naprawy lub regulacji.
 7. Używanie przystawek opcjonalnych, które nie są zalecane przez producenta urządzenia, może skutkować pożarem, porażeniem prądem oraz obrażeniami ciała.

8. Nie umieszczać urządzenia na gorącym palniku gazowym, palniku elektrycznym, na rozgrzany piecyku ani w ich pobliżu.
9. Zawsze wyłączyć urządzenie przełącznikiem zasilania przed wymontowaniem akumulatora.
10. Nie używać urządzenia niezgodnie z przeznaczeniem.
11. Nie otwierać pokrywy zbiornika na wodę podczas cyklu parzenia kawy.
12. Jeśli oprawa filtra albo oprawa kapsułki zostanie wymontowana podczas cyklu parzenia, może dojść do poparzenia.
13. Aby uniknąć zakłócenia przepływu powietrza pod urządzeniem, należy je umieścić na twardej, płaskiej powierzchni.
14. Aby zmniejszyć ryzyko pożaru i porażenia prądem, nie zdejmować dolnej osłony. Wewnątrz urządzenia nie znajdują się żadne części przeznaczone do serwisowania przez użytkownika. Serwis i naprawy mogą być wykonywane wyłącznie przez autoryzowane centrum serwisowe.
15. Przed wprowadzeniem jakichkolwiek regulacji, wymianą akcesoriów oraz przed odłożeniem urządzenia do przechowania należy odłączyć od niego kasetę akumulatora. Taki zapobiegawczy środek ostrożności zmniejsza ryzyko przypadkowego uruchomienia urządzenia.
16. Ładować akumulator wyłącznie ładowarką wskazaną przez producenta. Ładowarka odpowiednia do ładowania jednego typu kasety akumulatora może spowodować ryzyko pożaru, gdy zostanie użyta z kasetą innego typu.
17. Urządzenia należy używać wyłącznie z kasetą akumulatora zaprojektowaną specjalnie do niego. Używanie jakichkolwiek innych kaset akumulatora może powodować ryzyko urazów i pożaru.
18. Gdy kasetą akumulatora nie jest używana, trzymać ją z dala od takich metalowych obiektów, jak spinacze biurowe, monety, klucze, gwoździe, śruby i inne małe metalowe przedmioty, które mogą zewrzeć ze sobą styki. Zwarcie styków akumulatora może skutkować poparzeniami i pożarem.
19. W nieprawidłowych warunkach eksploatacji z akumulatora może wyciekać płyn — nie należy go dotykać. W razie przypadkowego kontaktu z płynem natychmiast przepłukać skórę wodą. Jeśli płyn dostanie się do oczu, natychmiast wezwać pomoc medyczną. Płyn wyciekający z akumulatora może powodować poparzenia i podrażnienia skóry.
20. Nie używać kasety akumulatora ani urządzenia, które jest uszkodzone lub zmodyfikowane. Uszkodzone i zmodyfikowane akumulatory mogą zachowywać się w nieprzewidywalny sposób, skutkujący pożarem, wybuchem i ryzykiem powstania urazów.

21. Nie narażać kasety akumulatora ani urządzenia na działanie ognia ani nadmiernej temperatury. Narażenie na ogień lub temperaturę powyżej 130°C może skutkować wybuchem.
22. Czynnności serwisowe mogą być wykonywane wyłącznie przez przeszkolonego serwisanta z zastosowaniem identycznych części zamiennych. Zagwarantuje do utrzymania odpowiedniego poziomu bezpieczeństwa produktu.
23. Przestrzegać wszystkich instrukcji ładowania. Nie ładować akumulatora ani narzędzia w temperaturze spoza zakresu wskazanego w instrukcjach. Ładowanie w sposób nieprawidłowy oraz w temperaturze spoza wskazanego zakresu może skutkować uszkodzeniem akumulatora oraz zwiększeniem ryzyka pożaru.
24. Uważać, aby nie rozlać płynu na styki akumulatora. W razie rozlania płynu na styki akumulatora należy wymontować akumulator.

ZACHOWAĆ TE INSTRUKCJE.

WAŻNE INSTRUKCJE BEZPIECZNEJ OBSŁUGI KASETY AKUMULATORA

1. Przed użyciem kasety akumulatora przeczytać wszystkie instrukcje i przestrogi umieszczone na (1) ładowarce akumulatorowej, (2) akumulatorze oraz (3) na urządzeniu wykorzystującym akumulator.
2. Nie rozmontowywać kasety akumulatora.
3. Jeśli czas pracy urządzenia na akumulatorze stał się nagle znacznie krótszy, natychmiast przerwać eksploatację. Może dojść do przegrzania, poparzenia, a nawet do wybuchu.
4. Jeśli elektrolit dostanie się do oczu, przepłukać je czystą wodą i natychmiast wezwać pomoc medyczną. Może dojść do utraty wzroku.
5. Nie zwierać ze sobą styków kasety akumulatora:
 - (1) Nie dotykać styków żadnym materiałem przewodzącym prąd.
 - (2) Unikać przechowywania kasety akumulatora w jednym pojemniku z takimi innymi metalowymi przedmiotami, jak gwoździe, monety itp.
 - (3) Nie narażać kasety akumulatora na działanie wody ani deszczu.
 Zwarcie akumulatora może skutkować przepływem prądu o dużym natężeniu, przegraniem, poparzeniami, a nawet poważnym uszkodzeniem.
6. Nie przechowywać urządzenia ani kasety akumulatora w miejscach, w których temperatura osiąga lub przekracza 50°C.
7. Nie wrzucać kasety akumulatora do ognia nawet wtedy, gdy jest poważnie uszkodzona lub całkowicie zużyta. Znajdująca się w ogniu kaseta akumulatora może wybuchnąć.
8. Uważać, aby nie upuścić akumulatora ani go nie uderzyć.
9. Nie używać uszkodzonego akumulatora.
10. Zamknięte akumulatory litowo-jonowe podlegają przepisom dotyczącym towarów niebezpiecznych. W przypadku transportu komercyjnego realizowanego przez zewnętrzne podmioty, na przykład firmy kurierskie, muszą one przestrzegać specjalnych wymogów związanych z pakowaniem i etykietowaniem. Podczas przygotowania przedmiotu do wysyłki należy się skonsultować ze specjalistą

ds. materiałów niebezpiecznych. Należy również przestrzegać potencjalnie bardziej szczegółowych przepisów krajowych. Zakleić taśmą lub zasłonić wszystkie styki oraz spakować akumulator w sposób, który uniemożliwia jego przemieszczanie się w opakowaniu.

11. Przestrzegać lokalnych przepisów dotyczących utylizacji akumulatorów.
12. Używać akumulatorów wyłącznie z produktami wskazanymi przez firmę Makita. Zamontowanie akumulatorów w niezgodnych produktach może skutkować pożarem, przegrzewaniem, wybuchem oraz wyciekami elektrolitu.

ZACHOWAĆ TE INSTRUKCJE.

PRZESTROGA

Używać wyłącznie oryginalnych akumulatorów firmy Makita. Stosowanie akumulatorów innych firm oraz akumulatorów, które zostały zmodyfikowane, może skutkować rozerwaniem akumulatora oraz doprowadzić do pożaru, obrażeń ciała i uszkodzeń mienia. Takie działanie będzie także stanowić naruszenie postanowień gwarancji udzielanej przez firmę Makita na urządzenia i ładowarki.

Wskazówki pozwalające maksymalnie wydłużyć trwałość akumulatora

1. Rozpocząć ładowanie akumulatora zanim całkowicie się rozładuje. Zawsze wyłączyć urządzenie i naładować akumulator, gdy w urządzeniu pozostało mało energii.
2. Nigdy nie ładować w pełni naładowanego akumulatora. Przeładowanie skraca trwałość eksploatacyjną akumulatora.
3. Ładować akumulator w temperaturze pokojowej od 10°C do 40°C. Jeśli kaseta akumulatora jest gorąca, przed ładowaniem pozwolić jej ostygnąć.
4. Jeśli kaseta akumulatora nie jest używana przez dłuższy czas, ładować akumulator raz na sześć miesięcy.

Symbole

Poniżej przedstawiono symbole używane z urządzeniem. Przed rozpoczęciem eksploatacji urządzenia należy koniecznie poznać ich znaczenie.



- Należy przeczytać instrukcję obsługi.



- Gorące powierzchnie — grożą poparzeniem palców i dłoni.



- Dotyczy wyłącznie krajów UE
Nie wyrzucać sprzętu elektrycznego ani akumulatora razem z odpadami gospodarstwa domowego! Zgodnie z unijnymi dyrektywami w sprawie zużytego sprzętu elektrotechnicznego i elektronicznego oraz w sprawie baterii i akumulatorów oraz zużytych baterii i akumulatorów, a także ich krajowymi wdrożeniami, sprzęt elektrotechniczny oraz baterie i akumulatory wycofywane z eksploatacji należy selektywnie zbierać i dostarczać do ekologicznych ośrodków unieszkodliwiania odpadów.



Cd
Ni-MH
Li-ion

DANE TECHNICZNE

DCM501		
Napięcie znamionowe i zgodne kasety akumulatora	Prąd stały 18 V	BL1815N, BL1820, BL1820B, BL1830, BL1830B, BL1840, BL1840B, BL1850, BL1850B, BL1860B
	Prąd stały 14,4 V	BL1430, BL1430B, BL1440, BL1450, BL1460B
	Maks. 10,8–12 V	BL1040B, BL1041B
Objętość zbiornika na wodę	240 ml	
Funkcja utrzymywania ciepła	Brak	
Typ zgodnych kapsulek	60 mm	
Wymiary (dł. x szer. x wys.)	243 x 145 x 218 mm (bez kasety akumulatora)	
Masa	1,5 kg (bez kasety akumulatora)	

- W tym urządzeniu można instalować poniższe kasety akumulatora, jednak wtedy łączna objętość parzenia będzie mniejsza od objętości dzbanka.
BL1415N, BL1020B, BL1021B: ok. 140 ml
BL1015, BL1016: ok. 100 ml
- W związku z naszym prowadzonym nieprzerwanym programem badawczo-rozwojowym przedstawione tutaj dane techniczne mogą się zmienić bez powiadomienia.
- Dane techniczne i kasety akumulatora mogą różnić się w poszczególnych krajach.

⚠ OSTRZEŻENIE

Używać wyłącznie wymienionych wyżej kaset akumulatora. Używanie jakichkolwiek innych kaset akumulatora może grozić obrażeniami ciała i/lub pożarem.

IDENTYFIKACJA CZĘŚCI (Rys. A)

- Zbiornik na wodę
- Pokrywa zbiornika na wodę
- Uchwyt
- Ostona gniazda akumulatora
- Gniazdo akumulatora (do akumulatorów maks. 10,8–12 V)
- Gniazdo akumulatora (do akumulatorów 18 V i 14,4 V)
- Filtr
- Oprawa filtra
- Oprawa kapsulek
- Otwór przelewowy
- Podstawa dzbanka
- Kontrolka zasilania
- Przełącznik zasilania
- Pokrywa dzbanka na kawę
- Dzbanek na kawę

PRZYGOTOWANIE URZĄDZANIA

⚠ PRZESTROGA

- Przed zamontowaniem lub wymontowaniem kasety akumulatora zawsze należy najpierw wyłączyć urządzenie.
- Podczas zamontowywania lub wymontowywania kasety akumulatora należy trzymać górną część urządzenia. Niezastosowanie się do tego zalecenia może spowodować ich wysłizgnięcie się z rąk i zakończyć się uszkodzeniem urządzenia i kasety akumulatora oraz urazem ciała.
- Należy zawsze tak zamontować kasetę akumulatora, aby czerwony wskaźnik nie był widoczny. W przeciwnym razie akumulator przypadkowo wypaść z uchwytu i spowodować uraz osoby obsługującej lub osoby w sąsiedztwie.
- Nie montować kasety akumulatora na siłę. Jeżeli kasetka akumulatora nie wsuwa się z łatwością, nie została prawidłowo włożona.
- Zawsze montować akumulator w odpowiednim gnieździe na akumulator.

Podczas korzystania z urządzenia po raz pierwszy lub po długim okresie przechowywania należy wykonać następujące czynności:

- Usunąć z urządzenia wszystkie materiały opakowaniowe.
- Wyczyścić urządzenie z zewnątrz oraz umyć wszystkie części wymienne. (Informacje o częściach wymiennych znajdują się w temacie „Codzienne czyszczenie”).
- Aby pozbyć się wszelkiego osadu z urządzenia, do zbiornika na wodę należy wlać 240 ml świeżej wody i rozpocząć parzenie bez kawy mielonej ani bez kapsułki, aż zbiornik na wodę będzie pusty. Powtórzyć tę czynność co najmniej dwukrotnie. (Informacje o parzeniu znajdują się w temacie „Parzenie”).

Montaż i demontaż kasety akumulatora (Rys. B)

Aby zamontować kasetę akumulatora (17), przesunąć osłonę gniazda akumulatora (16) w celu otwarcia gniazda, które będzie używane ((6) dla akumulatora 18 V lub 14,4 V, (5) dla akumulatora maks. 10,8–12 V). Dopasować występ kasety akumulatora do rowków w obudowie i wsunąć kasetę na miejsce. Należy dosunąć akumulator do końca, aż do zatrzaśnięcia się z nieznacznym kliknięciem. Jeżeli na górnej części przycisku (19) widoczny jest czerwony wskaźnik (18), akumulator nie zatrzasnął się całkowicie.

Aby wymontować kasetę akumulatora, należy wysunąć ją z urządzenia, przesuając przycisk z przodu kasety.

Układ ochrony akumulatora

Urządzenie wyposażono w układ ochrony akumulatora. Układ ten automatycznie odcina zasilanie urządzenia w celu wydłużenia działania akumulatora.

Urządzenie automatycznie się wyłączy podczas pracy, jeśli urządzenie i/lub akumulator znajdują się w jednym z poniższych stanów:

• Przegrzanie:

Jeżeli urządzenie się nie włącza, akumulator jest zbyt ciepły. W tej sytuacji przed ponownym naciśnięciem przełącznika zasilania należy odczekać, aż akumulator ostygnie.

• Niskie napięcie akumulatora:

Stan naładowania akumulatora jest zbyt niski, dlatego urządzenie się nie uruchomi. W tej sytuacji miga kontrolka zasilania. Należy wyjąć i naładować akumulator.

WSKAZÓWKA

• Ochrona przed przegrzaniem działa wyłączanie w kasecie akumulatora oznaczonej gwiazdką (Rys. J).

Wskazuje stan naładowania akumulatora (Rys. K)

(Dotyczy wyłącznie kaset akumulatora z kontrolką)

Nacisnąć przycisk kontrolny (21) znajdujący się na kasecie akumulatora w celu wskazania stanu naładowania akumulatora. Kontrolki (20) zaświecą się na kilka sekund.

Kontrolki			Poziom naładowania
Świecą	Nie świecą	Migają	
			75% do 100%
			50% do 75%
			25% do 50%
			0% do 25%
			Naładować akumulator.
(Wyłącznie dla akumulatorów 18 V i 14,4 V)			
			Prawdopodobnie akumulator jest uszkodzony.
(Wyłącznie dla akumulatorów 18 V i 14,4 V)			

WSKAZÓWKA

• Zależnie od warunków użytkowania i temperatury otoczenia wskazywany poziom może nieznacznie się różnić od rzeczywistego poziomu naładowania akumulatora.

OBSŁUGA URZĄDZENIA

⚠ PRZESTROGA

Aby zmniejszyć ryzyko poparzenia, należy przestrzegać poniższych instrukcji:

- Nie demontować oprawy filtra ani oprawy kapsułki podczas cyklu parzenia. Pod oprawą filtra/kapsułki gromadzi się para.
- Kiedy z części parzącej oznaczonej symbolem wydobywa się para, nie należy jej dotykać. (Rys. L)
- Należy uważać, ponieważ gorąca kawa kapie od spodu oprawy filtra/kapsułki nawet po zakończeniu cyklu parzenia.
- W celu wyjęcia oprawy filtra/kapsułki po zakończeniu parzenia należy odczekać co najmniej 5 minut.
- Przed waniem wody do urządzenia w celu rozpoczęcia kolejnego cyklu parzenia należy odczekać co najmniej 5 minut. W przeciwnym razie z urządzenia może wydobyć się para i gorąca woda, powodując ryzyko oparzenia.
- Nie dotykać płytki na spodzie urządzenia podczas parzenia i bezpośrednio po nim.

WSKAZÓWKA

- Do parzenia używać wyłącznie wody.
- Do parzenia zawsze używać zimnej wody. Gorąca woda zwiększa szybkość kapania i może powodować przepelnienie oprawy filtra/kapsułki.
- Maksymalna objętość zbiornika na wodę wynosi 240 ml. Nie wlewać do zbiornika na wodę większej ilości wody. Nadmiar wody może wypływać przez otwór przelewowy.

Parzenie

1. Otworzyć pokrywę zbiornika na wodę i wyjąć zbiornik na wodę. (Rys. C)
2. Wlać preferowaną ilość świeżej, zimnej wody do zbiornika i zamontować zbiornik w urządzeniu. (Rys. D)

Typ	Zalecana ilość wody
Kawa mielona (6,5 g*)	160 ml
Kapsułka (typ 60 mm)	120 ml

* Równe objętości dostarczonej łyżki

3. Zamknąć pokrywę zbiornika na wodę.
4. Zdemontować oprawę filtra/kapsułki. (Rys. E)
5. Wykonać poniższe procedury zależnie od typu parzonej kawy:

Kawa mielona (Rys. F)

Otworzyć pokrywę. Wyjąć filtr z oprawy filtra. Wsypać preferowaną ilość kawy mielonej do filtra. Założyć filtr z powrotem na miejscu i zamknąć pokrywę.

Kapsułka (Rys. G)

Włożyć kapsułkę w oprawę kapsułki.

- Upewnić się, że płaska powierzchnia kapsułki jest po włożeniu skierowana w górę.
- Nie używać rozerwanych kapsulek.
- Nie wkładać więcej niż jednej kapsułki. Może wtedy dojść do przelania wody.

- Włożyć oprawę filtra/kapsułki do gniazda w urządzeniu.
Jeśli oprawy filtra/kapsułki nie da się prawidłowo włożyć w gniazdo, należy sprawdzić, czy prawidłowo włożono filtr/kapsułkę.
- Założyć pokrywę na dzbanek i włożyć dzbanek w podstawkę. (Rys. H)
- Nacisnąć przełącznik zasilania. Zaświeci się kontrolka zasilania i rozpocznie się cykl parzenia. (Rys. I) Po zakończeniu cyklu parzenia kawy urządzenie automatycznie się wyłączy. Aby przerwać trwający cykl parzenia, można nacisnąć przełącznik zasilania.

Szacowany czas parzenia (160 ml)

Kaseta akumulatora (akumulator w pełni naładowany)	Szacowany czas
18 V (z BL1830B)	ok. 5 min
14,4 V (z BL1430B)	ok. 5 min
Maks. 10,8–12 V (z BL1041B)	ok. 7 min

KONSERWACJA

OSTRZEŻENIE

- Gdy jest konieczny serwis urządzenia, należy go zlecić autoryzowanemu punktowi serwisowemu firmy Makita stosującemu oryginalne części zamienne. Użycie jakichkolwiek innych części może spowodować zagrożenie lub uszkodzić produkt.
- Aby uniknąć poważnych urazów ciała, podczas czyszczenia oraz wszelkich prac konserwacyjnych od urządzenia należy zawsze odłączyć kasetę akumulatora.
- Nie zanurzać urządzenia ani akumulatora w wodzie ani w innej cieczy.

Codzienne czyszczenie

UWAGA

- Do czyszczenia części plastikowych nigdy nie stosować benzyny, rozcieńczalnika, alkoholu ani podobnych środków. Mogłoby to skutkować odbarwieniem, zniekształceniem lub pęknięciem. Po ostygnięciu urządzenia należy czystymi ścierkami usunąć z niego brud, pył, olej, tłuszcz itp.
- Nie stosować ściernych środków czyszczących ani zmywaków do szorowania.
- Nie suszyć wnętrza urządzenia ścierką, gdyż mogą w nim pozostać kłaczki.

Prawidłowe czyszczenie zapewni wieloletnie i niezawodne działanie urządzenia. Aby smak kawy zachowywał swoją jakość, urządzenie należy wyczyścić po każdym użyciu.

- Odłączyć akumulator od urządzenia i odczekać, aż urządzenie ostygnie.
- Przetrzeć zewnętrzne powierzchnie urządzenia miękką, wilgotną ścierką.
- Wymontować oprawę filtra (z filtrem) albo oprawę kapsułki z urządzenia. Umyć wymontowane części wodą z mydłem. Następnie spłukać je wodą.

- Odczekać, aż urządzenie i wszystkie jego części całkowicie wyschną.

Odkamienianie wnętrza urządzenia

Podczas użytkowania urządzenia w jego wnętrzu osadza się kamień. Kamień zakłóca przepływ wody i w efekcie wydłuża czas kapienia. Jeśli czas kapienia stał się dłuższy niż zwykle, należy wyczyścić wnętrze przewodów kwasem cytrynowym.

- Wyjąć zbiornik na wodę z urządzenia i wlać do niego 240 ml wody.
- Dodać do wody 5 g dostępnego w sprzedaży kwasu cytrynowego i wymieszać.
- Zamontować zbiornik na wodę w urządzeniu.
- Wymontować oprawę filtra/kapsułki z urządzenia.
- Postawić dzbanek na podstawce dzbanka.
- Nacisnąć przełącznik zasilania.
- Po zakończeniu kapienia wyjąć zbiornik z wodą oraz dzbanek i przepłukać je wodą.
- Wlać 240 ml wody do zbiornika i zamontować zbiornik w urządzeniu.
- Postawić dzbanek na kawę na podstawce dzbanka.
- Nacisnąć przełącznik zasilania i poczekać na zakończenie kapienia.

Powtórzć czynności od 8 do 10, jeśli nadal czuć kwas cytrynowy. Powtórzć powyższą procedurę, jeśli czas kapienia nadal jest dłuższy.

Transport i przechowywanie

- Przenosić urządzenie, trzymając je za uchwyt. Podczas składania uchwytu uważać, aby nie ścisnąć palców.
- Aby zapobiec pożarowi lub przypaleniu, przed przeniesieniem lub odłożeniem urządzenia do przechowania należy odczekać, aż całkowicie ostygnie.
- Nie przechowywać rozładowanego akumulatora przez dłuższy czas, gdyż może to skrócić jego trwałość.
- Dostarczoną łyżkę można przechowywać na spodzie pokrywy zbiornika na wodę. Aby przechować łyżkę, wystarczy wsunąć ją w zaczepy. (Rys. M)

Aby zachować BEZPIECZEŃSTWO i NIEZAWODNOŚĆ produktu, naprawy i inne czynności konserwacyjne lub regulacyjne należy wykonywać w autoryzowanych punktach serwisowych firmy Makita, zawsze stosując części zamienne Makita.

DOSTĘPNE AKCESORIA

PRZESTROGA

- Zaleca się stosowanie w urządzeniu wyłącznie akcesoriów i przystawek wskazanych w niniejszej instrukcji obsługi. Użycie wszelkich innych akcesoriów i przystawek może skutkować powstaniem ryzyka urazu. Akcesoria i przystawki należy używać wyłącznie zgodnie z ich przeznaczeniem.

W razie potrzeby uzyskania szczegółowych informacji o niżej wskazanych akcesoriach prosimy o kontakt z lokalnym punktem serwisowym firmy Makita.

- Oryginalny akumulator i ładowarka firmy Makita
- Kapsułka do ekspresu do kawy Makita

WSKAZÓWKA

- Niektóre pozycje z powyższego wykazu mogą być dołączone do urządzenia jako akcesoria standardowe. Mogą być one różne w poszczególnych krajach.

FIGYELMEZTETÉS ÉS BIZTONSÁGI SZABÁLYOK

- Ezt a készüléket 8 éven felüli gyerekek használhatják, amennyiben felügyelet alatt vannak vagy a készülék biztonságos használatáról utasításokat kaptak, és amennyiben megértették a használatból járó kockázatokat. A tisztítást és a karbantartást gyerekek nem végezhetik el, hacsak nem idősebbek 8 évesnél és felügyelet alatt teszik azt. Tartsa távol a készüléket és az akkumulátorokat 8 éven aluli gyermekektől.
 - A készüléket használhatják olyan személyek, akik csökkent fizikai, szenzoros vagy mentális képességekkel rendelkeznek, amennyiben felügyelet alatt vannak vagy a készülék biztonságos használatáról utasításokat kaptak, és amennyiben megértették a használatból járó kockázatokat.
 - Gyerekek nem játszhatnak a készülékkel.
1. Ezt a készüléket háztartási és hasonló célokra lehet használni, mint például:
 - boltokban, irodákban és más munkakörnyezetben konyhafelületeken;
 - mezőgazdasági házakban;
 - szállodákban, motelekben és más lakónegyed típusú környezetben az ügyfelek által;
 - bed and breakfast típusú környezetben.Csak rendeltetésszerűen használja a készüléket.
 2. Olvasson el minden utasítást.
 3. A felületek felmelegedhetnek a használat során. Ne érintse meg a forró felületeket.
 4. A tűz és áramütés elleni védekezésül ne merítse a készüléket vagy az akkumulátort vízbe vagy más folyadékba.
 5. Vegye ki az akkumulátor, amikor nincs használatban vagy tisztítás előtt. Hagyja lehűlni, mielőtt betenné vagy kivenné az alkatrészeket és mielőtt megtisztítaná a készüléket.
 6. Ne működtesse a készüléket sérült akkumulátorokkal, miután a készülék meghibásodott vagy bármilyen módon megsérült. Vizsgálat, javítás vagy beállítás céljából vigye vissza a készüléket a legközelebbi hivatalos szervizbe.
 7. A készülék gyártója által nem ajánlott tartozékok használata tüzet, áramütést vagy személyi sérülést okozhat.
 8. Ne helyezze forró gázra vagy elektromos égőre vagy azok közelébe, vagy működő sütőbe.
 9. Mindig kapcsolja ki a tápkapcsolót, mielőtt kivenné az akkumulátort.
 10. A készüléket csak rendeltetésszerűen használja.
 11. Ne nyissa ki a víztartály fedelét a főzési ciklusok alatt.

12. Forrázás fordulhat elő, amennyiben a szűrőtartó/kávépáratartó eltávolításra kerül a főzési ciklusok alatt.
13. A készüléket helyezze kemény, sík felületre, hogy elkerülje a készülék alatti légáramlás megszakadását.
14. Tűz és áramütés kockázatának a csökkentéséhez ne távolítsa el az alsó burkolatot. Nincs benne felhasználó által javítható alkatrész. A szervizelést és a javítást csak hivatalos szervizközpont végezheti.
15. Húzza ki az akkumulátort a készülékből, mielőtt bármilyen módosítást végezne, tartozékot cserélne vagy tárolná a készüléket. Az ilyen preventív biztonsági intézkedések csökkentik a készülék véletlen elindításának a kockázatát.
16. Csak a gyártó által meghatározott töltővel töltsen fel. Az egyik típusú akkumulátorhoz való töltő tűzveszélyt jelenthet egy másik akkumulátor használatakor.
17. Csak speciálisan kijelölt akkumulátorokkal használja a készüléket. Bármilyen más akkumulátor használata sérülés- vagy tűzveszélyes.
18. Amikor az akkumulátor nincs használatban, tartsa távol más fémtárgyaktól, mint például gemkapcsoktól, érméktől, kulcsoktól, szögektől, csavaroktól vagy más kis fémtárgyaktól, amelyek kapcsolatot létesíthetnek a csatlakozók között. Az akkumulátor csatlakozók kisülése égési sérülést vagy tüzet okozhat.
19. Abuzív körülmények között a folyadék kiszivároghat az akkumulátorból; kerülje a kapcsolatot. Amennyiben az érintkezés véletlenül megtörténik, öblítse le vízzel. Amennyiben a folyadék a szemmel érintkezik, kérjen orvosi segítséget is. Az akkumulátorból kiszivárgó folyadék irritációt vagy égési sérüléseket okozhat.
20. Ne használjon sérült vagy módosított akkumulátorokat vagy készüléket. A sérült vagy módosított akkumulátorok kiszámíthatatlan viselkedést mutathatnak, amely tüzet, robbanást vagy sérülést okozhat.
21. Ne tegye ki az akkumulátorokat vagy a készüléket tűznek vagy túl magas hőmérsékletnek. A tűznek való kitevés vagy a 130 °C feletti hőmérséklet robbanást okozhat.
22. Szervizelést csak minősített szakember végezzen csak azonos csere alkatrészekkel. Ez biztosítja a termék biztonságának a megőrzését.
23. Kövesse az összes töltési utasítást, és ne töltsen az akkumulátorokat vagy az eszközt az útmutatóban meghatározott hőmérséklet-tartományon kívül. A nem megfelelő töltés vagy a megadott tartományon kívüli hőmérséklet károsíthatja az akkumulátort és növeli a tűz kockázatát.

24. Vigyázzon, hogy ne kerüljön folyadék az akkumulátor csatlakozóira. Amennyiben folyadék kerül az akkumulátor csatlakozóira, vegye ki az akkumulátort.

MENTSE EL EZEN UTASÍTÁSOKAT.

FONTOS BIZTONSÁGI UTASÍTÁSOK AZ AKKUMULÁTORRA VONATKOZÓAN

1. Az akkumulátor használata előtt olvassa el az összes utasítást és figyelmeztető jelzést (1) az akkumulátortöltőn, (2) az akkumulátoron és (3) az akkumulátort használó készüléken.
2. Ne szerezje szét az akkumulátort.
3. Amennyiben az élettartam túlságosan rövidde válik, azonnal állítsa le a készülék működtetését. Túlmelegedést, lehetséges égési sérüléseket, sőt robbanást is okozhat.
4. Amennyiben elektrolit kerül a szemébe, tiszta vízzel öblítse ki és azonnal forduljon orvoshoz. Látásvesztést okozhat.
5. Ne zárja rövidre az akkumulátort:
 - (1) Semmilyen vezetőképes anyaggal ne érintse meg a csatlakozókat.
 - (2) Ne tartsa az akkumulátort egy dobozban más fémtárgyakkal együtt, mint például szögek, érmék stb.
 - (3) Ne tegye ki az akkumulátort víz vagy eső hatásának.

Az akkumulátor rövidzárlata túlfeszültséget, túlmelegedést, lehetséges égési sérüléseket, sőt meghibásodást is okozhat.

6. Ne tárolja a készüléket és az akkumulátorokat olyan helyen, ahol a hőmérséklet eléri vagy meghaladja az 50 °C-ot.
7. Ne égesse el az akkumulátort, még ha súlyosan sérült is vagy teljesen elhasználódott. Az akkumulátor a tűzben felrobbanhat.
8. Ügyeljen arra, hogy ne ejtse le vagy üsse meg az akkumulátort.
9. Ne használjon sérült akkumulátort.
10. A zárt lítium-ion akkumulátorok a Veszélyes árukra vonatkozó jogszabályok hatálya alá esnek. Kereskedelmi szállítások esetén - például harmadik fél, szállítmányozók által - a csomagolással és a címkézéssel kapcsolatos különleges követelményeket be kell tartani. A szállítandó tétel előkészítéséhez szükséges konzultálni egy veszélyes anyagokkal foglalkozó szakértővel. Kérjük, tartsa be az esetlegesen részletesebb országos szabályozásokat is. Ragassza le vagy rejtse el a nyitott csatlakozókat és úgy csomagolja el az akkumulátort, hogy az ne mozduljon el a csomagolásban.
11. Kövesse a helyi, az akkumulátor megsemmisítésére vonatkozó szabályozásokat.
12. Az akkumulátorokat csak a Makita által meghatározott termékekkel szabad használni. Az akkumulátorok nem megfelelő termékekbe való helyezése tűzet, túlzott hőt, robbanást vagy elektrolitszivárgást okozhat.

MENTSE EL EZEN UTASÍTÁSOKAT.

VIGYÁZAT

Csak eredeti Makita akkumulátorokat használjon.
A nem eredeti Makita akkumulátorok vagy módosított akkumulátorok használata miatt az akkumulátor szétpattanhat, ami tüzet, személyi sérülést és károkat okozhat. Emellett ez érvényteleníti a Makita eszközre és tölőre vonatkozó Makita garanciát.

Típek az akkumulátor maximális élettartamának a megtartásához

1. Azelőtt töltsse fel az akkumulátort, hogy az teljesen lemerülne.
Mindig állítsa le a készülék működését és töltsse fel az akkumulátort, amikor alacsonyabbnak észleli a készülék teljesítményét.
2. Soha ne töltsse újra a teljesen feltöltött akkumulátort. A túltöltés lerövidíti az akkumulátor élettartamát.
3. Szobahőmérsékleten, 10-40 °C között töltsse fel az akkumulátorokat. Töltés előtt hagyja lehűlni a forró akkumulátortartót.
4. Töltsse fel félévente egyszer az akkumulátort, amennyiben azt hosszú ideig nem használja.

Szimbólumok

Az alábbi ábra a készülék esetében használt szimbólumokat mutatja. Bizonyosodjon meg arról, hogy használat előtt mindnek ismeri a jelentését.



- Olvassa el az útmutatót.



- Forró felületek – Megégeti az ujjakat vagy a kezét.



- Csak az EU országai számára
Ne dobja ki az elektromos berendezéseket vagy az akkumulátorokat a háztartási hulladékkal együtt! Az Elektromos és elektronikus berendezések hulladékaira, az elemekre és akkumulátorokra és a hulladékelemekre és -akkumulátorokra vonatkozó európai irányelvek betartása és végrehajtása az országos törvényekkel összhangban az elektromos berendezéseket, akkumulátorokat és akkumulátorcsoport(ka)t, amelyek elérték élettartamuk végét, külön kell összegyűjteni és vissza kell azokat szállítani egy környezetbarát újrahasznosító üzembe.



Cd
Ni-MH
Li-Ion

MŰSZAKI ADATOK

DCM501		
Névleges feszültség és az alkalmazandó akkumulátorok	18 V, egyenáram	BL1815N, BL1820, BL1820B, BL1830, BL1830B, BL1840, BL1840B, BL1850, BL1850B, BL1860B
	14,4 V, egyenáram	BL1430, BL1430B, BL1440, BL1450, BL1460B
	10,8 V - 12 V max	BL1040B, BL1041B
Víztartály kapacitás	240 ml	
Melegen tartó funkció	Nincs	
Alkalmazható kávépárna típus	60 mm	
Méretetek (H x Sz x M)	243 x 145 x 218 mm (akkumulátor nélkül)	
Tömeg	1,5 kg (akkumulátor nélkül)	

- A készülékbe további akkumulátort lehet behelyezni, de a teljes főzési mennyiség kevesebb lesz, mint egy csésze.

BL1415N, BL1020B, BL1021B: kb. 140 ml

BL1015, BL1016: kb. 100 ml

- Folyamatos kutatási és fejlesztési programunknak köszönhetően az itt megadott műszaki adatok értesítés nélkül megváltoztathatók.
- A műszaki adatok és az akkumulátor országonként változhatnak.

⚠ FIGYELMEZTETÉS

Csak a fentebb listázott akkumulátorokat használja. Bármely más akkumulátor használata sérülést és/vagy tüzet okozhat.

ALKATRÉSZEK AZONOSÍTÁSA (A ábra)

- Víztartály
- Víztartály fedő
- Fogantyú
- Akkumulátortartó rekesz fedele
- Akkumulátortartó rekesz (max. 10,8 V - 12 V akkumulátorhoz)
- Akkumulátortartó rekesz (18 V és 14,4 V akkumulátorhoz)
- Szűrő
- Szűrőtartó
- Kávépárna tartó
- Túlfolyás nyílás
- Csészetartó
- Tápjelző lámpa
- Tápkapcsoló
- Kávécésze fedő
- Kávécésze

ELŐKÉSZÍTÉS

⚠ VIGYÁZAT

- Mindig kapcsolja ki a készüléket az akkumulátor behelyezése vagy eltávolítása előtt.
- Tartsa meg erősen a készülék tetejét és az akkumulátort az akkumulátor behelyezésekor vagy eltávolításakor. Ennek elmulasztása miatt kicsúszhat a készülék a kezéből és sérülhet a készülék és az akkumulátor, vagy személyi sérülés történhet.
- Mindig teljesen helyezze be az akkumulátort, amíg a piros jelzés meg nem jelenik. Amennyiben nem, véletlenül kicsúszhat az akkumulátortartóból, megsérte Önt vagy valaki más Önt körül.
- Ne erőltesse be az akkumulátort. Amennyiben az akkumulátor nem csúszik be könnyedén, nem került megfelelően behelyezésre.
- Mindig a használandó akkumulátoregység megfelelő nyílásába helyezze be az akkumulátort.

A készülék első használatakor vagy hosszú tárolási időszak után végezze el a következő lépéseket:

- Távolítson el minden csomagolóanyagot a készülékről.
- Tisztítsa meg a készülék külsejét és mossa el az összes eltávolítható alkatrészt. (tekintse meg a „Napi tisztítás” részt az eltávolítható alkatrészek tekintetében)
- A készülékből származó maradványok eltávolításához öntsön 240 ml csapvizet a víztartályba és órólít kávé vagy kávépárna nélkül indítsa el a főzést, amíg a víz tartály üres nem lesz. Legalább kétszer ismételje meg a műveletet. (tekintse meg a „Főzés” részt arra vonatkozóan, hogy miként kell főzni)

Az akkumulátor behelyezése vagy eltávolítása (B ábra)

Az akkumulátor behelyezéséhez (17) csúsztassa el az akkumulátornyílás tetejét (16), hogy kinyithassa azt az akkumulátornyílást, amelyet használni fog ((6) a 18 V-os vagy 14,4 V-os akkumulátorhoz, (5) a maximum 10,8 V – 12 V-os akkumulátorhoz). Illessze a nyelvet a házban lévő horonnyal az akkumulátortokba és csúsztassa be a helyére. Helyezze be egészen addig, amíg kicsi kattánással a helyére nem kerül. Amennyiben látja a piros jelzést (18) a gomb (19) felső oldalán, nem került teljesen zárásra.

Az akkumulátor eltávolításához csúsztassa azt ki a készülékből, miközben elcsúsztatja a gombot a tok elején.

Akkumulátorvédő rendszer

A készülék akkumulátorvédő rendszerrel van felszerelve. Ez a rendszer automatikusan kikapcsolja a készüléket az akkumulátor élettartamának meghosszabbítása érdekében.

A készülék automatikusan leáll működés közben, amennyiben a készülék és/vagy akkumulátorra az alábbi valamelyik körülmény lesz érvényes:

- Túlmelegedés:
Amennyiben a készülék nem indul el, az akkumulátor túlmelegedett. Ebben a helyzetben hagyja kihűlni az akkumulátort, mielőtt újra bekapcsolná a készüléket.
- Alacsony feszültség:
Amennyiben a fennmaradó akkumulátorkapacitás túl alacsony, a készülék nem fog működni. Ebben a helyzetben a tápkapcsoló lámpája villog. Vegye ki és töltsé fel az akkumulátort.











MEGJEGYZÉS

- A túlelgedés elleni védelem csak a csillagjelzéssel ellátott akkumulátorral működik (**J ábra**).

Jelzi a fennmaradó akkumulátorkapacitást (K ábra)

(Csak a jelzéssel ellátott akkumulátorok esetében)

Nyomja meg az ellenőrző gombot (**21**) az akkumulátortartón a fennmaradó akkumulátorkapacitás kijelzéséhez. A jelzőlámpák (**20**) néhány másodpercig világítanak.

Jelzőlámpák			Fennmaradó kapacitás
 Világít	 Ki	 Villog	
			75-100%
			50-75%
			25-50%
			0-25%
			Töltse fel az akkumulátort.
(Csak 18 V és 14,4 V akkumulátoroknál)			
			Lehet, hogy az akkumulátor helytelenül működik.
			
(Csak 18 V és 14,4 V akkumulátoroknál)			

MEGJEGYZÉS

- A használati körülmények és a környezeti hőmérséklet függvényében a jelzés enyhén eltérhet a valós kapacitástól.

MŰKÖDTETÉS

VIGYÁZAT

A forrázás kockázatának a csökkentéséhez kövesse az alábbi utasításokat:

- Ne távolítsa el a szűrőtartót/kávépárna tartót a főzési ciklus közben. A gőz felgyülemlik a szűrőtartó/kávépárna tartó alatt.
- Amikor a -vel jelölt főzési ciklus gőzzel jár együtt, ne érintse azt meg. (**L ábra**)
- Figyeljen arra, hogy a forró kávé a szűrőtartó/kávépárna tartó aljáról még a főzési ciklus után is csöpöghet.
- Miután a főzés befejeződött, várjon legalább 5 percet a szűrőtartó/kávépárna tartó eltávolításával.
- Amennyiben másik főzési ciklust kell elindítani, várjon legalább 5 percet, mielőtt újra vizet töltene a készülékbe. Különböző gőz és forró víz szabadulhat ki, amely forrázást okozhat.
- Ne érintse meg a készülék alján a lemezt főzés közben és közvetlenül utána.

MEGJEGYZÉS

- A főzéshez csak vizet használjon.
- A főzéshez mindig hideg vizet használjon. A forró víz elősegíti a csöpögési sebességet és túlfolyást okoz a szűrőtartóból/kávépárnatartóból.

- A víztartály maximális kapacitása 240 ml. Ne öntsön túl sok vizet a víztartályba. A túl sok víz kijuthat a túlfolyó nyílásból.

Főzés

- Nyissa ki a víztartály nyílását és vegye ki a víztartályt. (**C ábra**)
- Öntsön kívánt mennyiségű tiszta hideg vizet a víztartályba és tegye vissza a készülékbe. (**D ábra**)

Stílus	Ajánlott vízmennyiség
Örölt kávé (6,5 g *)	160 ml
Kávépárna (60 mm típus)	120 ml

*Egyenlő a mellékelt kanál szintjével.

- Zárja le a víztartály nyílását.
- Távolítsa el a szűrőtartót/kávépárna tartót. (**E ábra**)
- Kövesse az alábbi lépéseket a főzni kívánt kávé stílusának megfelelően.

Örölt kávé (F ábra)

Nyissa ki a fedelet. Vegye ki a szűrőt a szűrőtartóból. Tegye a szűrőbe a kívánt mennyiségű örölt kávé. Helyezze vissza a szűrőt a megfelelő helyzetbe és csukja le a fedelet.

Kávépárna (G ábra)

Tegye be a kávépárnát a kávépárna tartóba.

- Győződjön meg arról, hogy elhelyezéskor a kávépárna lapos része van felfelé.
 - Ne használjon szakadt kávépárnát.
 - Ne tegyen be kettő vagy több kávépárnát. A forró víz túlfolyik.
- Helyezze be a szűrőtartót/kávépárna tartót a készüléken lévő nyílásba. Amennyiben a szűrőtartó/kávépárna tartó nem helyezhető be megfelelően a nyílásba, ellenőrizze, hogy a szűrő/kávépárna megfelelően került-e elhelyezésre.
 - Helyezze a fedelet a kávéscsészére és helyezze a pohártartóra. (**H ábra**)
 - Nyomja meg a tápkapcsolót. A tápkapcsoló lámpája kigyullad és a főzési ciklus elkezdődik. (**I ábra**) A készülék automatikusan kikapcsol a főzési ciklus befejezésekor. Nyomja meg a tápkapcsolót, amennyiben a közepén szeretné megállítani a főzést.

Becsült főzési idő (160 ml)

Akkumulátor (teljesen feltöltve)	Becsült idő
18 V (BL1830B esetében)	kb. 5 perc
14,4 V (BL1430B esetében)	kb. 5 perc
10,8 V - 12 V max (BL1041B esetében)	kb. 7 perc

KARBANTARTÁS

FIGYELMEZTETÉS

- Szükség esetén kérje a Makita hivatalos szervizközpont segítségét, amely eredeti cserealkatrészeket kínál. Bármilyen más alkatrész használata veszélyt jelenthet vagy károsíthatja a terméket.
- A súlyos személyi sérülés megelőzése érdekében mindig távolítsa el az akkumulátorokat az egységből tisztításkor vagy karbantartáskor.
- Ne merítse a készüléket és az akkumulátort vízbe vagy más folyadékba.

Napi tisztítás

MEGJEGYZÉS

- Soha ne használjon benzint, benzént, alkoholt vagy hasonló terméket a műanyag részek tisztításakor. Elszíneződés, deformáció vagy repedések keletkezhetnek. A készülék lehűlése után használjon tiszta ruhát a kosz, por, olaj, zsír stb. eltávolításához.
- Ne használjon dörzsölő tisztítószereket vagy súrolópárnákat.
- Ne szárítsa a készülék belsejét ruhával, mert a szálak ott maradhatnak.

A megfelelő karbantartás biztosítja a készülék hosszú élettartamát. Minden használat után tisztítsa meg a készüléket a kávé ízének megtartása érdekében.

1. Vegye ki az akkumulátort a készülékből és hagyja a készüléket kihűlni.
2. A külső felületet vízzel megnedvesített puha ruhával törölje le.
3. Távolítsa el a szűrőtartót (a szűrővel együtt) vagy a kávépárna tartót a készülékből. Mossa le szappanos vízzel az eltávolított alkatrészeket. Ezután öblítse le azokat vízzel.
4. Hagyja a készüléket és az összes alkatrészt teljesen megszáradni.

Vízkő eltávolítása a készülék belsejéből

A készülék használatával vízkő gyűlik össze a vízcsővekben. A vízkő akadályozza a víz áramlását és ennek következtében meghosszabbítja a csöpögési időt. Amennyiben a csöpögési idő hosszabb lesz, mint korábban, tisztítsa meg a csövek belsejét citromsavval.

1. Vegye ki a víztartályt és öntsön bele 240 ml vizet.
2. Tegyen bele 5 g kereskedelmi forgalomban kapható citromsavat és keverje össze.
3. Tegye vissza a víztartályt a készülékbe.
4. Távolítsa el a szűrőtartót/kávépárna tartót a készülékből.
5. Tegyen egy csészét a pohártartóra.
6. Nyomja meg a tápkapcsolót.
7. Miután a csöpögés befejeződött, vegye ki a víztartályt és a pohártartót, és öblítse el azokat vízzel.
8. Öntsön 240 ml vizet a víztartályba és tegye vissza a készülékbe.
9. Tegye a kávécsészét a pohártartóra.
10. Nyomja meg a tápkapcsolót és várjon, amíg a csöpögés befejeződik.

Ismételje meg a 8-10. lépést, ha még érzi a citromsav ízét vagy illatát. Ismételje meg a fenti eljárásokat, amennyiben a csöpögés még időt vesz igénybe.

Szállítás / Tárolás

- Használja a fogantyút a készülék szállításakor. A fogantyú összecusukásakor figyeljen arra, hogy ne csipje oda az ujjait.
- Tűz vagy égési sérülések megelőzése érdekében hagyja teljesen kihűlni a készüléket, mielőtt azt szállítaná vagy tárolná.
- Ne tárolja hosszú ideig a lemerült akkumulátort, mert az lerövidíti az élettartamát.
- A mellékelt kanalat a víztartály fedelének a hátoldalán lehet tárolni. A tároláshoz csúsztassa a kanál végét a kapcsokba. **(M ábra)**

Atermék BIZTONSÁGÁNAK és MEGBÍZHATÓSÁGÁNAK a fenntartása érdekében a javításokat, bármilyen más karbantartást és beállítását a Makita hivatalos szervizközpontjai végezhetik el, mindig Makita cserealkatrészeket használva.

VÁLASZTHATÓ TARTOZÉKOK

VIGYÁZAT

- Ezen kiegészítők vagy tartozékok használata csak az ebben a kézikönyvben leírt készülékhez ajánlott. Bármilyen más kiegészítő vagy tartozék használata személyi sérülést okozhat. Csak rendeltetésszerűen használja a kiegészítőket vagy tartozékokat.

Amennyiben további segítségre lenne szüksége ezen kiegészítőkkel kapcsolatban, kérdezze a helyi Makita szervizközpontot.

- Makita eredeti akkumulátor és töltő
- Kávépárna a Makita kávéfőzőhöz

MEGJEGYZÉS

- A listán szereplő néhány tétel a készülék csomagolásában szabványos kiegészítőként szerepelhet. Ezek országonként eltérőek lehetnek.

VAROVANIA A BEZPEČNOSTNÉ PRAVIDLÁ

- Tento spotrebič môžu využívať deti od 8 rokov za predpokladu, že im bol poskytnutý dohľad alebo pokyny o používaní spotrebiča bezpečným spôsobom. Musia si tiež byť vedomé hroziacich rizík. Čistenie a používateľskú údržbu môžu deti vykonávať až od 8 rokov za predpokladu, že to robia pod dohľadom. Spotrebič a akumulátor udržiavajte mimo dosahu detí do 8 rokov.
 - Spotrebiče môžu používať osoby so zníženými fyzickými, zmyslovými alebo duševnými schopnosťami alebo nedostatkom skúseností a vedomostí len pod dozorom alebo po poskytnutí pokynov týkajúcich sa bezpečného používania spotrebiča. Musia tiež porozumieť hroziacim rizikám.
 - Deti by sa so zariadením nemali hrať.
1. Toto zariadenie je určené na použitie v domácnostiach a podobných miestach, akými sú:
 - kuchynky pre personál v obchodoch, kanceláriách alebo na iných pracoviskách,
 - chalupy,
 - príprava nápojov pre hostí v hoteloch, motelloch a iných typoch ubytovacích zariadení,
 - ubytovanie s nocľahom a raňajkami.Spotrebič používajte iba uvedeným spôsobom.
 2. Prečítajte si všetky pokyny.
 3. Povrchy sa počas používania môžu zahriať. Nedotýkajte sa horúcich povrchov.
 4. Aby ste predišli vzniku požiaru a riziku zásahu elektrickým prúdom, neponárajte spotrebič ani batériu do vody či inej tekutiny.
 5. Ak zariadenie nepoužívate alebo sa ho chystáte čistiť, akumulátor vyberte. Pred vyberaním alebo vkladáním dielov, prípadne pred čistením spotrebiča, ho najprv nechajte vychladnúť.
 6. Nepoužívajte spotrebič s poškodenými pólmi batérie pri poruche spotrebiča ani spotrebič, ktorý bol akýmkoľvek spôsobom poškodený. Spotrebič odneste do najbližšieho autorizovaného servisného strediska, kde ho posúdia, opraví alebo nastaví.
 7. Použitie doplnkov, ktoré výrobca neodporúča, môže spôsobiť požiar, zásah elektrickým prúdom alebo zranenia osôb.
 8. Zariadenie neumiestňujte na alebo do blízkosti plynových či elektrických varičov ani k rúre na pečenie.
 9. Pred vybratím batérie zariadenie vždy vypnite.

10. Spotřebič používejte len na určené použitie.
11. Počas cyklov varenia neotvárajte veko nádrže na vodu.
12. Ak počas cyklu vyberiete držiak na filter alebo kávovú kapsulu, môžete sa popáliť.
13. Spotřebič umiestnite na pevný a rovný povrch, čím predídete zamedzeniu prúdenia vzduchu pod zariadením.
14. Aby ste predišli riziku vzniku požiaru alebo zásahu elektrickým prúdom, nedemontujte spodný kryt. Vnútri sa nenachádzajú žiadne používateľom opraviteľné súčasti. Servis a údržbu smie vykonávať len autorizované servisné centrum.
15. Pred akýmikoľvek úpravami, výmenou príslušenstva alebo skladovaním spotřebiča z neho najprv odpojte akumulátor. Týmto preventívnym bezpečnostným opatrením znížite riziko náhodného zapnutia spotřebiča.
16. Na nabíjanie používajte iba nabíjačku určenú výrobcom. Nabíjačka určená na nabíjanie jedného typu akumulátora môže pri použití s iným typom predstavovať riziko vzniku požiaru.
17. Zariadenie používajte len s použitím na to špeciálne určených kaziet batérie. Pri použití iného druhu kariet batérie hrozí riziko zranenia a vzniku požiaru.
18. V prípade, že akumulátor nevyužívate, uskladnite ho mimo dosahu iných kovových objektov, akými sú papierové spony, mince, kľúče, klince, skrutky alebo iné malé kovové objekty, ktoré môžu spôsobiť prepojenie pólov. Skrat pólov batérie môže spôsobiť popáleniny alebo požiar.
19. Pod tlakom môže dôjsť k vymršteniu tekutiny z batérie. Tejto tekutiny sa nedotýkajte. Ak však k nemu dôjde, opláchnite miesto vodou. V prípade, že sa vám tekutina dostane do očí, vyhľadajte lekársku pomoc. Tekutina pochádzajúca z batérie môže spôsobiť podráždenie pokožky alebo popáleniny.
20. Nepoužívajte akumulátor ani spotřebič, ktoré sú poškodené alebo upravované. Poškodené alebo upravené batérie môžu vykazovať neočakávané správanie vedúce k riziku vzniku požiaru, výbuchu alebo zranenia.
21. Akumulátor ani spotřebič nevystavujte ohňu ani nadmerným teplotám. Ich vystavenie ohňu alebo teplotám nad 130 °C môže zapríčiniť výbuch.
22. Servisné úkony zverte do rúk kvalifikovaného opravára s využitím iba identických náhradných dielov. Týmto postupom docielite, že bezpečnosť výrobku zostane dodržaná.

23. Riadte sa všetkými pokynmi pre nabíjanie, pričom batérie alebo nástroj nabíjajte len v teplotnom rozsahu, ktorého hodnota je uvedená v pokynoch. Nesprávne nabíjanie – prípadne nabíjanie mimo teplotný rozsah – môže poškodiť batériu a zvýšiť tak riziko vzniku požiaru.
24. Dávajte pozor, aby ste na póly batérie nevyliali žiadne tekutiny. Ak sa na póly batérie dostane tekutina, batériu vyberte.

TIETO POKYNY SI USCHOVAJTE.

DÔLEŽITÉ BEZPEČNOSTNÉ INFORMÁCIE TÝKAJÚCE SA AKUMULÁTORA

- Pred použitím akumulátora si prečítajte všetky pokyny a bezpečnostné označenia na (1) nabíjačke batérie, (2) batérii a (3) spotrebiči, ktoré batériu využíva.
- Akumulátor nerozoberajte.
- V prípade, že sa prevádzkový čas výrazne skrátí, okamžite prestaňte spotrebič používať. Môže dôjsť k prehriatiu, možným popáleninám a dokonca aj k výbuchu.
- V prípade, že sa vám elektrolyty dostanú do očí, vypláchnite si oči čistou vodou a okamžite vyhľadajte lekársku pomoc. Môžete prísť o zrak.
- Akumulátor neskratujte:
 - Pólov sa nedotýkajte žiadnym vodivým materiálom.
 - Vyvarujte sa skladovaniu akumulátora v nádobe s inými kovovými predmetmi, akými sú kince, mince a pod.
 - Akumulátor nevystavujte pôsobeniu vody alebo dažďa.

Skratovaním batérie môže dôjsť k nadmernému prúdeniu, prehriatiu, možným popáleninám či dokonca k poruche.
- Zariadenie ani akumulátor neskladujte na miestach, kde teplota môže dosiahnuť alebo prekročiť 50 °C.
- Akumulátor nespájajte ani v prípade, ak je čiastočne poškodená alebo úplne opotrebovaná. Akumulátor môže v ohni explodovať.
- Dajte pozor, aby vám batéria nespadla, ani s ňou nikdy neudierajte.
- Poškodenú batériu nepoužívajte.
- Predmetné lítium-iónové batérie podliehajú legislatívnym požiadavkám týkajúcim sa nebezpečných tovarov. Pri komerčnej preprave, napr. tretími stranami a sprostredkovateľmi sa musia dodržiavať špeciálne požiadavky na balenie a označovanie. V súvislosti s prípravou odosielaných položiek sa v prípade potreby obráťte na odborníka v oblasti nebezpečných materiálov. Nezabudnite dodržiavať aj podrobnejšie národné nariadenia. Voľné kontakty zakryte alebo opáskujte. Batérie zabaľte spôsobom, aby sa v balení nehybali.
- Pri likvidácii batérií postupujte podľa miestnych nariadení.
- Batérie využívajte len vo výrobkoch, ktoré stanovuje spoločnosť Makita. V prípade použitia batérií v neschválených produktoch hrozí riziko vzniku požiaru, hromadenia tepla, výbuchu alebo úniku elektrolytov.

TIETO POKYNY SI USCHOVAJTE.

POZOR

Používajte iba originálne batérie Makita. Použitie neoriginálnych batérií Makita alebo upravených batérií môže predstavovať riziko vzniku požiaru, zranenia osôb alebo materiálnych škôd. Poruší sa tým tiež záruka spoločnosti Makita poskytovaná pre nástroj a nabíjačku Makita.

Tipy pre maximálnu životnosť batérie

- Akumulátor nabíjajte ešte pred jej úplným vybitím. Pri každom spozorovaní poklesu výkonu spotrebiča ho vždy prestaňte používať a nabite akumulátor.
- Nikdy nenabíjajte úplne nabitý akumulátor. Nadmerným nabíjaním sa skracuje prevádzková životnosť batérie.
- Akumulátor nabíjajte pri izbovej teplote na úrovni 10 °C – 40 °C. Pred nabíjaním počkajte, kým horúci akumulátor vychladne.
- V prípade, že akumulátor neplánujete dlhšiu dobu používať, nabite ju každých šesť mesiacov.

Symboly

Na spotrebiči možno nájsť nasledovné symboly. Pred používaním sa uistite, že im rozumiete.



- Prečítajte si návod na použitie.



- Horúce povrchy – popáleniny prstov alebo rúk.



Cd
Ni-MH
Li-Ion

- Len v krajinách EÚ. Elektrické zariadenie ani batériu nevyhadzujte spolu s domovým odpadom! Pri dodržiavaní európskych smerníc o odpade z elektrických a elektronických zariadení a batérií a akumulátorov a odpadových batériách a akumulátoroch a ich implementácii v súlade s národnými zákonmi, elektrické zariadenia, batérie a akumulátory, ktoré dosiahli koniec životnosti je potrebné zbierať samostatne a odovzdať na environmentálne vyhovujúcom recyklačnom mieste.

TECHNICKÉ ŠPECIFIKÁCIE

DCM501		
Menovité napätie a príslušné akumulátory	Jednosmerný prúd 18 V	BL1815N, BL1820, BL1820B, BL1830, BL1830B, BL1840, BL1840B, BL1850, BL1850B, BL1860B
	Jednosmerný prúd 14,4 V	BL1430, BL1430B, BL1440, BL1450, BL1460B
	10,8 V – 12 V max.	BL1040B, BL1041B
Kapacity nádrže na vodu	240 ml	
Funkcia udržiavania teploty	Žiadna	
Veľkosť kávovej kapsuly	60 mm	
Rozmery (D x Š x H)	243 x 145 x 218 mm (bez akumulátora)	
Hmotnosť	1,5 kg (bez akumulátora)	

- V spotrebiči možno použiť nasledujúce akumulátory, no celkové uvarené množstvo neprekročí jednu šálku. BL1415N, BL1020B, BL1021B : približne 140 ml. BL1015, BL1016 : približne 100 ml.
- V dôsledku neustáleho vývoja a pokroku sa tu uvedené technické údaje môžu bez predošlého upozornenia zmeniť.
- Technické údaje a akumulátor sa môžu líšiť v závislosti od krajiny.

VAROVANIE

Používajte iba akumulátory uvedené vyššie. Použitie iných akumulátorov môže spôsobiť zranenie alebo požiar.

SÚČASTI (obr. A)

1. Nádrž na vodu
2. Veko nádrže na vodu
3. Rukoväť
4. Kryt zásuvky na batériu
5. Zásuvka na batériu (pre 10,8 V - 12 V max akumulátor)
6. Zásuvka na batériu (pre 18 V a 14,4 V akumulátor)
7. Filter
8. Držiak filtra
9. Držiak kávovej kapsuly
10. Otvor na prietok vody
11. Miesto na uloženie šálky
12. Kontrolka
13. Vypínač
14. Veko kávovej šálky
15. Kávová šálka

PRÍPRAVA

POZOR

- Pred vkladáním alebo vyberaním akumulátora spotrebič vždy najprv vypnite.
- Pri vkladaní alebo vyberaní akumulátora pevne držte vrchnú časť spotrebiča a akumulátora. V opačnom prípade sa vám môžu vyšmyknúť z rúk, čo predstavuje riziko poškodenia spotrebiča a akumulátora, prípadne môže dôjsť k poraneniu.
- Akumulátor vždy vkladajte, kým bude červený indikátor úplne skrytý. V opačnom prípade môže dôjsť k náhodnému vypadnutiu držiaku batérie, ktorý môže zraniť vás alebo osoby v blízkosti.
- Akumulátor nekladajte nasilu. V prípade, že akumulátor sa nezasúva jednoducho, nekladáte ho správne.
- Batériu vždy vkladajte do príslušného otvoru pre daný akumulátor.

Pri prvom použití spotrebiča, prípadne po dlhom období jeho skladovania, absolvujte nasledovné kroky:

1. Zo spotrebiča odstráňte akýkoľvek baliaci materiál.
2. Vyčistite vonkajšiu časť spotrebiča a umyte všetky demontovateľné časti. (Zoznam demontovateľných častí nájdete v kapitole Denné čistenie.)
3. Aby ste zo spotrebiča vyčistili všetky usadeniny, nalejte do nádrže na vodu 240 ml čistej vody a nechajte ju prevariť bez mletej kávy alebo kávovej kapsuly, kým sa nádrž nevyprázdni. Tento postup zopakujte aspoň dvakrát. (Postup pri varení nájdete uvedený v kapitole Varenie.)

Vkladanie alebo vyberanie akumulátora (obr. B)

Pri vkladaní akumulátora (17) zasuňte kryt zásuvky batérie (16) do otvorenej zásuvky batérie, ktorú sa chystáte použiť ((6) pre akumulátor 18 V alebo 14,4 V, či (5) pre akumulátor 10,8 V – 12 V max.). Jazyček batérie zarovnajte so zárezom na puzdre a zasuňte ju na miesto. Zasuňte ju, až pokým nezačujete slabé cvaknutie. V prípade, že ešte stále vidíte červený indikátor (18) na hornej strane tlačidla (19), nedošlo k úplnému zasunutiu.

Pri vyberaní akumulátora ho vysúvajte smerom od spotrebiča, pričom súčasne posúvajte tlačidlo na prednej strane puzdra.

Systém ochrany batérie

Zariadenie je vybavené systémom ochrany batérie. Systém automaticky vypne prívod prúdu do spotrebiča, čím predlíži výdrž batérie.

Spotrebič automaticky prestane pracovať v prípade, ak sa bude zariadenie alebo spotrebič nachádzať v niektorých z týchto podmienok:

- Prehriatie:
Ak sa spotrebič nezapne, batéria je prehriata. V tomto prípade pred stlačením spínača počkajte, kým batéria vychladne.
- Nízke napätie batérie:
V prípade, že kapacita akumulátora bude nízka, spotrebič nebude fungovať. Túto situáciu signalizuje blikajúca kontrolka napájania. Batériu vyberte a nabite ju.











POZNÁMKA

- Ochrana pred prehriatím funguje len v prípade akumulátora s označením hviezdíčky (obr. J).

Signalizácia kapacity akumulátora (obr. K)

(Platí len pre akumulátory s indikátorom.)

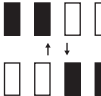
Na zistenie kapacity akumulátora stlačte kontrolné tlačidlo (21) na akumulátore. Kontrolky (20) sa na pár sekúnd rozsvietia.

Kontrolky			Zostatková kapacita
 Svieti	 Nesvieti	 Bliká	
			75 % až 100 %
			50 % až 75 %
			25 % až 50 %
			0 % až 25 %
			Nabíte batériu. (platí len pre batérie 18 V a 14,4 V)
			Batéria je možno poškodená. (platí len pre batérie 18 V a 14,4 V)

POZNÁMKA

- V závislosti od podmienok používania a okolitej teploty môže indikátor signalizovať hodnoty, ktoré sa mierne od skutočnej kapacity budú líšiť.

POUŽÍVANIE

⚠ POZOR

Pomocou nasledovných opatrení predídete riziku oparenia sa:

- Počas cyklu varenia nevyberajte držiak filtra/držiak kávy kapsuly. Pod držiakom na filter/držiakom kávy kapsuly sa hromadí para.
- Pri naparovaní varnej časti s označením  sa jej nedotýkajte. (obr. L)
- Upozorňujeme, že horúca káva kvapká zo spodnej časti držiaka filtra/držiaka kávy kapsuly aj po dokončení cyklu varenia.
- Po dokončení varenia počkajte 5 minút a až potom demontujte držiak filtra/držiak kávy kapsuly.
- Ak chcete začať ďalší cyklus varenia, počkajte pred priliatím vody aspoň 5 minút. V opačnom prípade môže dôjsť k uvoľneniu pary a horúcej vody, čo môže spôsobiť obarenie.
- Počas varenia a okamžite po jeho dokončení sa nedotýkajte platne v spodnej časti spotrebiča.

POZNÁMKA

- Na varenie používajte výlučne vodu.
- Vždy používajte len studenú vodu. Horúca voda zrýchľuje rýchlosť kvapkania a spôsobuje pretečenie držiaka filtra/držiaka kávy kapsuly.
- Nádž na vodu má maximálnu kapacitu 240 ml. Dbajte na to, aby ste do nádže na vodu neliali priveľa vody. V dôsledku toho môže z otvoru na prietok vody vytekať nadmerné množstvo vody.

Varenie

- Otvorte veko nádže na vodu a vyberte ju. (obr. C)
- Do nádže nalejte požadované množstvo studenej vody a následne nádž vložte do spotrebiča. (obr. D)

Štýl	Odporúčané množstvo vody
Mletá káva (6,5 g*)	160 ml
Kávoval kapsula (60 mm typ)	120 ml

*Zodpovedá množstvu pri použití pribalenej lyžice.

- Zatvorte veko nádže na vodu.
- Demontujte držiak filtra/držiak kávy kapsuly. (obr. E)
- V závislosti od druhu varenej kávy postupujte podľa nižšie uvedeného postupu:

Mletá káva (obr. F)

Otvorte kryt. Vyberte filter z držiaka filtra. Do filtra vložte obľúbené množstvo mletej kávy. Filter vložte späť a zatvorte kryt.

Kávoval kapsula (obr. G)

Kávoval kapsulu vložte do držiaka na kapsuly.

- Pri vkladaní dbajte na to, aby rovný povrch kapsuly smeroval nahor.
- Natrhnuté kávoval kapsuly nepoužívajte.
- Nevkladajte dnu dve alebo viaceré kávoval kapsuly. Horúca voda cez ne pretečie.

- Vložte držiak filtra/držiak kávy kapsuly do na to určeného priestoru. V prípade, že držiak filtra/držiak kávy kapsuly nemožno do priestoru správne vložiť, skontrolujte, či je správne vložený filter alebo kávoval kapsula.
- Založte kryt kávy kapsuly a položte ju na miesto na uloženie šálky. (obr. H)
- Stlačte vypínač. Kontrolka napájania sa rozsvieti a cyklus varenia sa spustí. (obr. I) Po skončení cyklu varenia sa spotrebič automaticky vypne. V prípade, že chcete varenie zastaviť v strede cyklu, stlačte vypínač.

Odhadovaný čas varenia (160 ml)

Akumulátor (úplne nabitý)	Odhadovaný čas
18 V (použitím BL1830B)	približne 5 min.
14,4 V (použitím BL1430B)	približne 5 min.
10,8 V – 12 V max. (použitím BL1041B)	približne 7 min.

ÚDRŽBA

VAROVANIE

- V prípade potreby vykonania údržby sa obráťte na autorizované servisné centrum spoločnosti Makita, ktoré predáva originálne náhradné diely. Použitie akýchkoľvek iných dielov môže spôsobiť poškodenie výrobku.
- Počas čistenia alebo pri akejkoľvek údržbe vždy zo spotrebiča vyberte akumulátor, čím predídete možnému vážnemu poraneniu.
- Spotrebič ani batériu neponárajte do vody ani iných tekutín.

Denné čistenie

UPOZORNENIE

- Počas čistenia plastových častí nikdy nepoužívajte benzín, benzén, riedidlo, alkohol a pod. Výsledkom môže byť strata farby, deformácia alebo praskliny. Po vychladnutí spotrebiča použite čisté handričky a očistite špinu, prach, olej, masť a pod.
- Nepoužívajte abrazívne čistiace prostriedky ani drôtenky.
- Vnútro spotrebiča neutierajte pomocou handričky, pretože by tam mohli zostať vlákna.

Správnou údržbou docielite dlhú funkčnosť zariadenia. Ak budete výrobok čistiť po každom použití, docielite kvalitnú chuť kávy.

1. Vyberte zo spotrebiča batériu a nechajte ho vychladnúť.
2. Vonkajšiu časť zariadenia utrite jemnou handričkou navlhčenou vo vode.
3. Zo spotrebiča vytiahnite držiak filtra (s filtrom) alebo držiak na kávové kapsuly. Demontované časti umyte mydlovou vodou. Následne ich opláchnite vodou.
4. Spotrebič aj všetky súčasti nechajte vyschnúť.

Odstránenie vodného kameňa vnútri spotrebiča

Používaním spotrebiča sa vo vnútorných rúrkach bude vytvárať vodný kameň. Vodný kameň bráni prietoku vody a predlžuje čas prevapkávania. Ak sa čas prevapkávania v porovnaní s minulosťou výrazne predlží, vyčistíte vnútorné rúrky kyselinou citrónovou.

1. Vyberte nádrž na vodu a nalejte do nej 240 ml vody.
2. Do vody pridajte 5 g kyseliny citrónovej, ktorú dostanete v obchodoch, a zamiešajte.
3. Vložte nádrž na vodu do zariadenia.
4. Zo spotrebiča vytiahnite držiak filtra/držiak na kávové kapsuly.
5. Šálku umiestnite na miesto na uloženie šálky.
6. Stlačte vypínač.
7. Po dokončení prevapkávania vytiahnite nádrž na vodu a kávovú šálku a opláchnite ich vodou.
8. Do nádrže nalejte 240 ml vody a vložte ju do spotrebiča.
9. Kávovú šálku umiestnite na miesto na uloženie šálky.
10. Stlačte spínač a počkajte, kým sa prevapkávanie neskončí.

Kroky 8 až 10 zopakujte, ak kyselinu citrónovú aj naďalej cítite (na jazyku alebo zápach). Ak sa prevapkávanie nezrýchli, zopakujte vyššie uvedený postup.

Preprava/skladovanie

- Na prenášanie spotrebiča použite rukoväť. Pri jej skladaní si dajte pozor, aby ste si neprecvikli prsty.
- Pred prenášaním alebo skladovaním spotrebiča ho nechajte úplne vychladnúť. Predídete tak možnosti vznikať požiaru alebo popáleninám.
- Vybitú batériu dlhšiu dobu neskladujte, pretože by to mohlo predĺžiť jej prevádzkovú životnosť.
- Pribalenú lyžicu možno uschovať zo zadnej strany veka nádrže na vodu. Na miesto ju založte zasunutím do háčikov. (**obr. M**)

Aby sa zabezpečila SPOLAHLIVOSŤ a BEZPEČNOSŤ zariadenia, opravy a akúkoľvek údržbu a nastavenia smú vykonávať iba autorizované servisné centrá Makita, ktoré vždy používajú náhradné diely Makita.

DOPLNKOVÉ PRÍSLUŠENSTVO

POZOR

Na použitie so spotrebičom uvedeným v tomto návode sa odporúčajú nasledovné doplnky a príslušenstvo. Použitie iného príslušenstva alebo doplnkov môže predstavovať riziko zranenia. Príslušenstvo a doplnky využívajte len na určený účel.

Ak potrebujete viac informácií týkajúcich sa týchto doplnkov, obráťte sa na miestne servisné centrum spoločnosti Makita.

- Originálna batéria a nabíjačka značky Makita
- Kávová kapsula pre kávovar značky Makita

POZNÁMKA

- Niektoré položky zoznamu sa môžu v balení spotrebiča nachádzať ako štandardné príslušenstvo. Obsah balenia sa môže líšiť v závislosti od krajiny.

VAROVÁNÍ A BEZPEČNOSTNÍ PŘEDPISY

- Tento přístroj mohou používat děti starší 8 let, pokud budou pod dohledem nebo byly poučeny o bezpečném používání přístroje a chápou související nebezpečí. Čištění a uživatelskou údržbu nesmí provádět děti mladší 8 let a děti bez dozoru. Přístroj a jeho akumulátory nenechávejte v dosahu dětí mladších 8 let.
 - Přístroje mohou používat osoby se sníženými fyzickými, smyslovými nebo duševními schopnostmi nebo s nedostatečnými zkušenostmi a znalostmi, pokud budou pod dohledem nebo byly poučeny o bezpečném používání přístroje a chápou související nebezpečí.
 - Děti si nesmí s přístrojem hrát.
1. Přístroj je určen k používání v domácnostech a v podobném prostředí, například:
 - v kuchyňkách zaměstnanců v obchodech, kancelářích a na jiných pracovištích;
 - na farmách;
 - hosty v hotelech, motelech a jiných ubytovacích zařízeních;
 - v penzionech.Přístroj nepoužívejte k jiným než určeným účelům.
 2. Čtěte veškeré pokyny.
 3. Během používání se může povrch přístroje zahřát. Nedotýkejte se horkých ploch.
 4. Přístroj ani akumulátor neponořujte do vody ani jiné tekutiny, aby nedošlo k požáru nebo úrazu elektrickým proudem.
 5. Vyjměte akumulátor, pokud přístroj nepoužíváte nebo před čištěním. Před nasazením nebo sundáním dílů a před čištěním nechte přístroj vychladnout.
 6. Přístroj nepoužívejte, pokud má poškozené kontakty akumulátoru, došlo k jeho poruše nebo jakémukoli poškození. Přístroj odevzdejte v nejbližším autorizovaném servisním středisku a požádejte o jeho přezkoušení, opravu nebo seřízení.
 7. Použití příslušenství, které není doporučeno výrobcem, může mít za následek požár, úraz elektrickým proudem nebo osobní zranění.
 8. Nepokládejte přístroj na horký plynový či elektrický vaříč nebo do rozehřáté trouby ani do jejich blízkosti.
 9. Před vyjmutím akumulátoru vždy vypněte vypínač.
 10. Přístroj nepoužívejte k jiným než určeným účelům.
 11. Během varných cyklů neotvírejte víčko nádržky na vodu.

12. Pokud vyjmete držák filtru / kávového podu během varného cyklu, může dojít k opaření.
13. Přístroj umístěte na pevnou rovnou plochu umožňující zespolu volné proudění vzduchu.
14. Z důvodu snížení rizika úrazu elektrickým proudem nesundávejte spodní kryt. Přístroj neobsahuje žádné uživatelsky opravitelné díly. Servis a opravy smí provádět pouze autorizované servisní středisko.
15. Před každým nastavením, výměnou příslušenství nebo uložením přístroje odpojte akumulátor. Tato opatření snižují nebezpečí náhodného zapnutí přístroje.
16. K nabíjení používejte pouze nabíječku určenou výrobcem. Nabíječka, která je vhodná pro určitý druh akumulátoru, může při použití s jiným typem akumulátoru představovat nebezpečí požáru.
17. Přístroj používejte výhradně s určenými akumulátory. Použití jiných akumulátorů může představovat nebezpečí zranění a požáru.
18. Pokud se akumulátor nepoužívá, chraňte ho před kontaktem s jinými kovovými předměty, jako jsou kancelářské sponky, mince, klíče, hřebíky, šrouby nebo jiné drobné kovové předměty, které mohou vytvořit zkrat mezi kontakty. Při zkratování kontaktů akumulátoru může dojít ke vzniku popálenin nebo požáru.
19. Při nesprávném použití může z akumulátoru vystříknout kapalina. Zabraňte kontaktu. Pokud dojde k náhodnému kontaktu, postižené místo omyjte vodou. Pokud se kapalina dostane do očí, vyhledejte lékařskou pomoc. Kapalina uniklá z akumulátoru může způsobit podráždění nebo popáleniny.
20. Nepoužívejte akumulátor ani přístroj, který je poškozen či upraven. U poškozených či upravených akumulátorů může docházet k nepředvídatelnému chování, jehož výsledkem může být požár, výbuch nebo zranění.
21. Akumulátor ani přístroj nevystavujte ohni nebo vysoké teplotě. Při vystavení ohni nebo teplotě vyšší než 130 °C může dojít k explozi.
22. Opravy svěřte kvalifikovanému servisnímu pracovníkovi, který používá výhradně totožné náhradní díly. Tak bude zaručen bezpečný provoz výrobku.
23. Řiďte se všemi pokyny k nabíjení a nenabíjejte akumulátor či přístroj mimo teplotní rozsah uvedený v pokynech. Nesprávné nabíjení nebo nabíjení při teplotách mimo určený rozsah může poškodit akumulátor či zvýšit riziko požáru.

24. Dbejte na to, aby nedošlo k potřísnění kontaktů akumulátoru tekutinou. V případě potřísnění kontaktů tekutinou vyjměte akumulátor.

TYTO POKYNY SI ULOŽTE.

DŮLEŽITÉ BEZPEČNOSTNÍ POKYNY K AKUMULÁTORU

1. Před použitím akumulátoru si přečtěte všechny pokyny a varovné symboly na (1) nabíječe, (2) akumulátoru a (3) přístroji využívajícím akumulátor.
2. Akumulátor nerozebírejte.
3. Pokud se provozní doba výrazně zkracuje, okamžitě přestaňte přístroj používat. Jinak může dojít k přehřátí, popáleninám a dokonce i k výbuchu.
4. Pokud se vám dostane do očí elektrolyt, vypláchněte si je čistou vodou a okamžitě vyhledejte lékařskou pomoc. Může dojít ke ztrátě zraku.
5. Dbejte, aby nedošlo ke zkratu akumulátoru:
 - (1) Nedotýkejte se konekturů vodivými předměty.
 - (2) Akumulátor neskladujte v krabicích s jinými kovovými předměty, např. s hřebíky, mincemi apod.
 - (3) Akumulátor nevystavujte vlhku nebo dešti. Zkrat akumulátoru může způsobit velký průtok proudu, přehřátí, popálení nebo poruchu.
6. Přístroj a akumulátor neskladujte v prostředí, kde teplota může dosáhnout nebo překročit 50 °C.
7. Akumulátor nevhazujte do ohně, ani když je vážně poškozen nebo skončila jeho životnost. Akumulátor může v ohni explodovat.
8. Dejte pozor, abyste akumulátor neupustili nebo aby neutrpěl náraz.
9. Nepoužívejte poškozený akumulátor.
10. Obsažené lithium-iontové akumulátory podléhají požadavkům zákonů o nebezpečných výrobcích. V případě komerčního převozu třetími stranami či zprostředkovateli přepravy je třeba dodržet speciální požadavky na balení a označení. Ohledně přípravy položky na přepravu je nutné se obrátit na odborníka na nebezpečné materiály. Také dodržujte případné podrobnější národní předpisy. Zalepte odhalené kontakty akumulátoru a uložte akumulátor tak, aby se nemohl uvnitř obalu pohybovat.
11. Dodržujte místní předpisy týkající se likvidace akumulátorů.
12. Používejte akumulátory pouze ve výrobcích určených společnostmi Makita. Vložení akumulátoru do nekompatibilního produktu může způsobit požár, přehřátí, výbuch nebo únik elektrolytu.

TYTO POKYNY SI ULOŽTE.

UPOZORNĚNÍ

Používejte pouze originální akumulátory Makita. Použití neoriginálních akumulátorů nebo akumulátorů, které byly upraveny, může způsobit roztržení akumulátoru, požár, osobní zranění či poškození. Dojde také k zneplatnění záruky společnosti Makita na přístroj i nabíječku.

Tipy pro zachování maximální životnosti akumulátoru

1. Akumulátor dobijte dříve, než se zcela vybijе. Pokud zaznamenáte snížení výkonu přístroje, přestaňte ho používat a akumulátor nabijte.
2. Plně nabitý akumulátor nikdy nenabíjejte. Přebíjením se zkracuje doba životnosti akumulátoru.

3. Akumulátor nabíjejte při pokojové teplotě 10–40 °C. Horký akumulátor nechte před nabíjením vychladnout.
4. Pokud akumulátor delší dobu nepoužíváte, každých šest měsíců ho nabijte.

Symboly

Na přístroji se používají následující symboly. Než začnete zařízení používat, přesvědčte se, že symbolům rozumíte.



- Přečtěte si návod k použití.



- Horké povrchy – popálení rukou.



Cd
Ni-MH
Li-Ion

- Pouze pro země EU:
Nevhazujte elektrické zařízení nebo akumulátory společně se směsným odpadem! Podle Evropských směrnic o odpadních elektrických a elektronických zařízeních, o bateriích a akumulátorech a odpadních bateriích a akumulátorech a jejich použití v souladu s národními zákony je nutné elektrická zařízení a baterie/akumulátory po skončení životnosti samostatně shromažďovat a předat sběrným dvorům zabývajícím se recyklací šetrnou k životnímu prostředí.

TECHNICKÉ ÚDAJE

DCM501		
Jmenovité napětí a použitelné akumulátory	18 V DC	BL1815N, BL1820, BL1820B, BL1830, BL1830B, BL1840, BL1840B, BL1850, BL1850B, BL1860B
	14,4 V DC	BL1430, BL1430B, BL1440, BL1450, BL1460B
	Max. 10,8–12 V	BL1040B, BL1041B
Kapacita nádržky na vodu	240 ml	
Funkce udržování teploty	Není	
Použitelný typ kávového podu	60 mm	
Rozměry (D x Š x V)	243 x 145 x 218 mm (bez akumulátoru)	
Hmotnost	1,5 kg (bez akumulátoru)	

- Následující akumulátory lze do tohoto zařízení vložit, celkové množství uvařené vody však bude menší než jeden šálek:

BL1415N, BL1020B, BL1021B: cca. 140 ml
BL1015, BL1016: cca. 100 ml

- Vzhledem k našemu nepřetržitému programu výzkumu a vývoje se zde uvedené technické parametry mohou změnit bez předchozího upozornění.
- Technické údaje a akumulátor se mohou mezi jednotlivými zeměmi lišit.

VAROVÁNÍ

Používejte pouze výše uvedené akumulátory. Použití jiných akumulátorů může způsobit zranění nebo požár.

POPIS DÍLŮ (obr. A)

- Nádržka na vodu
- Vičko nádržky na vodu
- Madlo
- Kryt prostoru akumulátoru
- Prostor akumulátoru (max. akumulátor 10,8–12 V)
- Prostor akumulátoru (akumulátor 18 V a 14,4 V)
- Filter
- Držák filtru
- Držák kávového podu
- Přepřlovací otvor
- Plocha pro šálek
- Kontrolka zapnutí
- Síťový vypínač
- Vičko šálku
- Šálek

PŘÍPRAVA

UPOZORNĚNÍ

- Před nasazením nebo vyjmutím akumulátoru vždy přístroj vypněte.
- Při nasazování nebo vyjímání akumulátoru pevně přidržujte horní část přístroje i akumulátor. Jinak vám může přístroj nebo akumulátor vyklouznout z ruky a může dojít k poškození přístroje/akumulátoru nebo ke zranění.
- Akumulátor vždy zasuňte až na doraz, aby nebyla vidět červená značka. Pokud nebude akumulátor zasunut správně, může z držáku vyklouznout a zranit vás nebo někoho kolem.
- Akumulátor nenaszujte silou. Pokud nelze akumulátor snadno zasunout, není správně nasazen.
- Vždy baterii vkládejte do odpovídajícího prostoru pro akumulátor.

Při prvním použití přístroje nebo po dlouhém uložení postupujte následujícím způsobem:

- Z přístroje odeberte všechny obalové materiály.
- Vyčistěte vnějšek přístroje a omyjte všechny odejmutelné součásti. (Viz odstavec „Každodenní čištění“ ohledně vyměnitelných součástí.)
- Abyste se zbavili zbytkového znečištění přístroje, do nádržky nalijte 240 ml pitné vody a bez náplně kávy ji vařte tak dlouho, dokud nebude nádržka prázdná. Toto opakujte nejméně dvakrát. (Informace o vaření najdete v odstavci „Vaření“.)

Instalace nebo odebrání akumulátoru (obr. B)

Chcete-li vložit akumulátor (17), posuňte kryt prostoru akumulátoru (16) a zpřístupněte požadovaný prostor akumulátoru ((6) pro 18V nebo 14,4V akumulátor, (5) pro 10,8–12V max. výdrž akumulátoru). Vyrovnějte jazýček na akumulátoru s drážkou na krytu a akumulátor zasuňte na místo. Zasuňte ho až na doraz, dokud se neozve klapnutí. Pokud vidíte červenou značku (18) na horní straně tlačítka (19), akumulátor není zcela zajištěn.

Chcete-li akumulátor vyjmout, posuňte tlačítko na přední straně a přitom vysuňte akumulátor z přístroje.

Systém ochrany akumulátoru

Přístroj je vybaven systémem ochrany akumulátoru. Tento systém automaticky odpojuje napájení přístroje, aby se prodloužila životnost akumulátoru.

Činnost přístroje se automaticky zastaví, pokud se přístroj či akumulátor ocitnou v některé z následujících situací:

- Přehřátí:
Pokud se přístroj nespustí, akumulátor je přehřátý. V tomto případě nechte akumulátor před stiskem vypínače vychladnout.
- Nízké napětí akumulátoru:
Zbývající kapacita akumulátoru je příliš nízká a přístroj nelze používat. Kontrolka zapnutí v tomto případě bliká. Vyndejte a nabijte akumulátor.

















POZNÁMKA

- Ochrana proti přehřátí je dostupná pouze u akumulátorů opatřených symbolem hvězdičky (obr. J).

Indikace zbývající kapacity akumulátoru (obr. K)

(Pouze pro akumulátory s označením)

Stisknutím kontrolního tlačítka (21) na akumulátoru zobrazíte zbývající kapacitu akumulátoru. Kontrolky (20) se na několik sekund rozsvítí.

Kontrolky			Zbývající kapacita
 Svítí	 Zhasnutá	 Bliká	
			75–100 %
			50–75 %
			25–50 %
			0–25 %
			Nabijte akumulátor.
(Pouze pro 18V a 14,4V akumulátory)			
			Pravděpodobně došlo k poruše akumulátoru.
			
(Pouze pro 18V a 14,4V akumulátory)			

POZNÁMKA

- Kapacita udávaná indikátorem se může mírně lišit od skutečné kapacity v závislosti na podmínkách používání a teplotě prostředí.

PROVOZ

⚠ UPOZORNĚNÍ

V zájmu snížení nebezpečí opaření postupujte dle níže uvedených pokynů:

- Během varného cyklu nevyjímejte držák filtru / kávového podu – může dojít k opaření. Pod držákem filtru / kávového podu se tvoří pára.
- Pokud se z varné části označené symbolem ⚠ uvolňuje pára, nedotýkejte se jí (**obr. L**).
- Berte na vědomí, že horká káva může ze spodní strany držáku filtru / kávového podu kapat i po varném cyklu.
- Po dokončení vaření vyčkejte s vyjmutím držáku filtru nejméně 5 minut.
- Pokud chcete začít s dalším vařením, před nalitím studené vody vyčkejte nejméně 5 minut. Jinak může uniknout pára a horká voda a může dojít k opaření.
- Během vaření a bezprostředně po něm se nedotýkejte desky na spodní straně přístroje.

POZNÁMKA

- K vaření nepoužívejte žádnou jinou kapalinu než vodu.
- K vaření vždy používejte studenou vodu. Horká voda zvyšuje rychlost překapávání a může způsobit přetečení z držáku filtru / kávových podů.
- Maximální kapacita nádržky na vodu je 240 ml. Nenalévejte do nádržky na vodu příliš mnoho vody. Přebytková voda může uniknout přeplňovacím otvorem.

Vaření

1. Otevřete víčko nádržky na vodu a vytáhněte nádržku (**obr. C**).
2. Nalijte do nádržky na vodu požadované množství čerstvé pitné vody a vložte nádržku zpět do přístroje (**obr. D**).

Styl	Doporučené množství vody
Mletá káva (6,5 g*)	160 ml
Kávový pod (60 mm typ)	120 ml

* Odpovídá množství v dodané naběračce.

3. Zavřete víčko nádržky na vodu.
4. Vyndejte držák filtru / kávového podu (**obr. E**).
5. Podle níže uvedených pokynů můžete uvařit vodu požadovaným stylem:

Mletá káva (**obr. F**)

Otevřete kryt. Vyměňte filtr z držáku filtru. Dejte do filtru požadované množství mleté kávy. Vložte filtr zpět na místo a zavřete kryt.

Kávový pod (**obr. G**)

Vložte kávový pod do držáku.

- Při vkládání se ujistěte, že je rovná plocha kávového podu otočena směrem nahoru.
- Nepoužívejte protřezný kávový pod.
- Nevkládejte dva nebo více kávových podů. Přetekla by horká voda.

6. Vložte držák filtru / kávového podu do slotu na zařízení.
Pokud držák filtru / kávového podu nelze do slotu správně vložit, zkontrolujte, zda je filtr / kávový pod správně vložen.
7. Nasadte víčko na kávový šálek a umístěte ho na plochu pro šálek (**obr. H**).

8. Stiskněte vypínač. Rozsvítí se kontrolka zapnutí a začne cyklus vaření (**obr. I**). Přístroj se automaticky vypne po dokončení varného cyklu. Pokud ho chcete vypnout v průběhu vaření, stiskněte vypínač.

Odhadovaná doba vaření (160 ml)

Akumulátor (plně nabitý)	Odhadovaná doba
18 V (BL1830B)	Cca. 5 min.
14,4 V (BL1430B)	Cca. 5 min.
max. 10,8–12 V (BL1041B)	Cca. 7 min.

ÚDRŽBA

⚠ VAROVÁNÍ

- Je-li nutná oprava, obraťte se na autorizované servisní středisko Makita, které disponuje originálními náhradními díly. Při použití jiných dílů může hrozit nebezpečí nebo poškození výrobku.
- Při čištění nebo provádění údržby z přístroje vždy vyndejte akumulátor – zabráníte tak vážnému osobnímu zranění.
- Neponořujte přístroj ani akumulátor do vody ani jiné kapaliny.

Každodenní čištění

POZOR

- K čištění plastových dílů nikdy nepoužívejte automobilový benzin, technický benzin, ředidlo, alkohol ani podobné prostředky. Jinak může dojít ke změně zabarvení, deformacím nebo prasklinám. Po vychladnutí přístroje odstraňte čisticí tkaninou špinu, prach, olej, mastnotu apod.
- Nepoužívejte abrazivní čisticí prostředky ani brusnou vatu.
- Nesuňte vnitřní části přístroje hadříkem, protože by mohl zanechat chloupky.

Náležitá údržba zaručí dlouholetou službu vašeho spotřebiče. Pravidelným čištěním po každém použití přístroje zachováte kvalitní chuť kávy.

1. Vymějte z přístroje akumulátor a počkejte, až přístroj vychladne.
2. Vnější části přístroje otřete měkkou tkaninou navlhčenou vodou.
3. Z přístroje vyndejte držák filtru (s filtrem) nebo držák kávového podu. Vyjmuté součásti omyjte mydlovou vodou. Poté je opláchněte vodou.
4. Přístroj a všechny díly nechte důkladně oschnout.

Odvápnění přístroje

Při používání přístroje se ve vnitřních trubcích usazuje vodní kámen. Vodní kámen omezuje průtok vody a ve výsledku prodlužuje dobu překapávání. Pokud překapávání trvá déle než dříve, vyčistěte vnitřní trubice kyselinou citronovou.

1. Vyměňte nádržku na vodu a nalijte do ní 240 ml vody.
2. Přidejte 5 g běžně dostupné kyseliny citronové a zamíchejte.
3. Vraťte nádržku na vodu do přístroje.
4. Z přístroje vyndejte držák filtru / kávového podu.
5. Umístěte šálek na plochu pro šálek.
6. Stiskněte vypínač.
7. Po skončení překapávání vyměňte nádržku na vodu a kávový šálek a vypláchněte je vodou.
8. Do nádržky na vodu nalijte 240 ml vody a vložte nádržku zpět do přístroje.
9. Umístěte kávový šálek na plochu pro šálek.
10. Stiskněte vypínač a počkejte, až skončí překapávání.

Pokud cítíte chuť nebo vůni kyseliny citronové, zopakujte kroky 8 až 10. Pokud překapávání stále trvá dlouho, zopakujte výše uvedený postup.

Převoz/skladování

- Při přenášení přístroje použijte madlo. Při skládání madla dbejte na to, abyste si nepřivřeli prsty.
- Před uskladněním nechte přístroj důkladně vychladnout, aby nedošlo k požáru nebo vznícení.
- Vybitý akumulátor neskladujte dlouho, protože může dojít ke zkrácení jeho životnosti.
- Dodanou naběračku lze uložit do zadní části víčka nádržky na vodu. Stačí naběračku vsunout koncem do háčků (**obr. M**).

Chcete-li zachovat BEZPEČNOST a SPOLEHLIVOST přístroje, veškerou další údržbu nebo seřizování musí provádět autorizované servisní středisko Makita, vždy s využitím náhradních dílů značky Makita.

VOLITELNÉ PŘÍSLUŠENSTVÍ

UPOZORNĚNÍ

- S přístrojem popisovaným v tomto návodu doporučujeme používat následující příslušenství nebo doplňky. Při použití jiného příslušenství nebo doplňků může hrozit nebezpečí zranění osob. Příslušenství nebo doplňky používejte pouze k uvedeným účelům.

Pokud budete potřebovat pomoc a další podrobnosti ohledně těchto příslušenství, obraťte se na místní servisní středisko Makita.

- Originální akumulátor a nabíječka Makita
- Kávový pod pro kávovar Makita

POZNÁMKA

- Některé položky ze seznamu mohou být obsaženy u přístroje jako standardní příslušenství. Mezi jednotlivými zeměmi se mohou lišit.

ПОПЕРЕДЖЕННЯ ТА ПРАВИЛА ТЕХНІКИ БЕЗПЕКИ

- Цим приладом можуть користуватися діти від 8 років, якщо вони перебувають під наглядом дорослих або якщо їм було надано вказівки щодо безпечного використання приладу і вони розуміють пов'язану з цим небезпеку. Чистити та обслуговувати прилад можуть діти від 8 років, якщо вони роблять це під наглядом дорослих. Тримайте прилад та касети з акумуляторами у місцях, недосяжних для дітей, яким менше 8 років.
 - Особи з обмеженими фізичними, сенсорними або розумовими можливостями та особи з браком досвіду і знань, можуть користуватися приладом під наглядом інших осіб, або якщо їм було надано вказівки щодо безпечного використання приладу і вони розуміють пов'язану з цим небезпеку.
 - Не дозволяйте дітям гратися з цим приладом.
1. Цей прилад призначений для побутового використання та для аналогічних потреб, а саме:
 - у кухонних блоках у магазинах, офісних приміщеннях та інших робочих приміщеннях;
 - у сільських будинках;
 - клієнтами у готелях, мотелях та інших приміщеннях такого типу;
 - у пансіонах.Не використовуйте прилад з іншою метою, аніж визначено.
 2. Прочитайте цю інструкцію повністю.
 3. Під час роботи поверхня приладу нагрівається. Не торкайтеся гарячих поверхонь.
 4. Для запобігання займанню та ураженню електричним струмом не занурюйте прилад або акумуляторну батарею у воду або іншу рідину.
 5. Коли прилад не використовується, а також перед чищенням приладу виймайте з нього касету з акумулятором. Перед тим як вставити чи зняти певний компонент приладу, а також перед чищенням зачекайте, доки прилад охолоне.
 6. Не використовуйте несправний або пошкоджений прилад, а також прилад з пошкодженими клемми акумуляторної батареї. У разі необхідності виконати перевірку, ремонт або налаштування приладу звертайтеся до найближчого фірмового сервісного центру.
 7. Використання додаткового приладдя, не рекомендованого виробником приладу, може призвести до займання, ураження електричним струмом або травмування людей.
 8. Не ставте прилад поблизу газової чи електричної плити або нагрітої печі.
 9. Перед вийманням акумуляторної батареї обов'язково вимкніть живлення приладу вимикачем.

10. Не використовуйте прилад з іншою метою, аніж визначено.
11. Під час процесу приготування напою не відкривайте кришку резервуара для води.
12. Не виймайте тримач фільтра/тримач кавової таблетки під час процесу приготування напою, щоб не отримати опіків.
13. Щоб забезпечити постійну циркуляцію повітря під приладом, встановлюйте його на тверду, рівну поверхню.
14. Щоб запобігти займанню або ураженню електричним струмом, не знімайте нижню кришку. В середині приладу немає компонентів, які потребують обслуговування. Обслуговування і ремонт приладу має здійснюватися у фірмовому центрі обслуговування.
15. Перед виконанням будь-яких налаштувань чи заміною приладдя або перед тим, як покласти прилад на зберігання, вийміть з нього касету з акумулятором. Такі застережні заходи потрібні для запобігання випадковому ввімкненню приладу.
16. Акумуляторну батарею слід заряджати лише за допомогою зарядного пристрою, вказаного виробником. Зарядний пристрій, призначений для касети з акумулятором певного типу, не можна використовувати для заряджання касет з акумуляторами іншого типу, бо це може призвести до займання.
17. Використовуйте прилад лише з призначеними для нього касетами з акумуляторами. Використання приладу з будь-якими іншими касетами з акумуляторами може призвести до травмування або займання.
18. Коли касета з акумулятором не використовується, слідкуйте за тим, щоб поруч із нею не було металевих предметів, таких як скріпки, монети, ключі, цвяхи, гвинти або інші дрібні металеві предмети, які можуть закортити клеми. Закорочення клем акумуляторної батареї може призвести до опіків або займання.
19. У разі неналежного поводження з акумуляторною батареєю з неї може витекти рідина — уникайте контакту з цією рідиною. У разі випадкового контакту з рідиною змийте її великою кількістю води. Якщо рідина потрапить в очі, зверніться до лікаря. Рідина, яка витекла з акумулятора, може спричинити подразнення чи опіки.
20. Не використовуйте касету з акумулятором та прилад, якщо вони пошкоджені або в них внесені зміни. Пошкоджена або змінена акумуляторна батарея може працювати непередбачувано, що може призвести до займання, вибуху або травмування людей.
21. Бережіть касету з акумулятором та прилад від вогню та надмірного нагрівання. У результаті дії вогню або температури понад 130°C може статися вибух.
22. Обслуговування приладу має виконуватися кваліфікованими фахівцями з використанням лише відповідних запасних частин. Це необхідно для забезпечення безпечності приладу.

23. Дотримуйтесь усіх вказівок щодо заряджання акумуляторної батареї. Виконуйте заряджання лише при температурі в межах діапазону, зазначеного у цьому посібнику. Порушення правил заряджання або заряджання при температурі поза межами зазначеного діапазону може призвести до пошкодження батареї або до займання.

24. Бережіть клеми батареї від вологи. Якщо на клеми потрапить рідина, вийміть батарею з приладу.

ЗБЕРЕЖІТЬ ЦЕЙ ПОСІБНИК.

ПРАВИЛА ТЕХНІКИ БЕЗПЕКИ ПІД ЧАС ВИКОРИСТАННЯ КАСЕТИ З АКУМУЛЯТОРОМ

- Перед використанням касети з акумулятором повністю прочитайте цей посібник та подивіться на застережні позначки на (1) зарядному пристрої, (2) акумуляторній батареї та на (3) приладі, де застосовується акумуляторна батарея.
- Не розбирайте касету з акумулятором.
- Якщо час роботи від акумулятора помітно скоротився, негайно припиніть його використання. Це може призвести до перегріву та отриманню опіків і навіть до вибуху.
- Якщо в очі потрапить електроліт, промийте їх чистою водою і негайно зверніться до лікаря. Інакше можна втратити зір.
- Не закорочуйте клеми касети з акумулятором:
 - Не торкайтеся клем матеріалами, що проводять струм.
 - Не зберігайте касету з акумулятором у коробці разом з металевими предметами, наприклад цвяхами, монетами тощо.
 - Бережіть касету з акумулятором від води та дощу.Закорочення клем акумуляторної батареї може призвести до великого струму, перегрівання, отримання опіків і навіть руйнування батареї.
- Не зберігайте прилад та касету з акумулятором у місцях, де температура може сягати 50°C чи більше.
- Не спалюйте касету з акумулятором, навіть якщо вона дуже пошкоджена або повністю зношена. У вогні касета з акумулятором може вибухнути.
- Бережіть акумуляторну батарею від падіння та ударів.
- Не використовуйте пошкоджену акумуляторну батарею.
- На встановлені у приладі літєво-іонні акумуляторні батареї розповсюджується дія законодавства про небезпечні речовини. Під час комерційних перевезень, наприклад, третіми особами чи експедиторами, слід дотримуватись особливих вимог щодо пакування та маркування. Для підготовки виробу до транспортування слід звернутися за консультацією до спеціаліста з небезпечних матеріалів. Крім того, слід дотримуватись місцевих державних нормативів, які можуть бути більш докладними. Закрийте відкриті контакти ізоляційною стрічкою або іншим матеріалом і запакуйте акумуляторну батарею таким чином, щоб вона не могла переміщатися в упаковці.
- Дотримуйтесь місцевих нормативів щодо утилізації акумуляторних батарей.
- Використовуйте акумуляторні батареї лише з виробами, визначеними компанією Makita. Встановлення батарей на несумісні виробы може призвести до займання, перегрівання, вибуху або витoku електроліту.

ЗБЕРЕЖІТЬ ЦЕЙ ПОСІБНИК

⚠ УВАГА!

Використовуйте лише оригінальні акумуляторні батареї Makita. Використання акумуляторних батарей інших виробників або батарей зі зміненою конструкцією може призвести до вибуху батареї, займання, травмування людей або пошкодження майна. Це також призведе до скасування гарантійних зобов'язань компанії Makita на прилад та зарядний пристрій.

Поради щодо забезпечення максимального часу роботи від акумуляторної батареї

- Заряджайте касету з акумулятором, не чекаючи її повного розряджання. Якщо потужність приладу помітно зменшилася, обов'язково припиніть використання приладу і зарядьте касету з акумулятором.
- Ніколи не заряджайте повністю заряджену касету з акумулятором. Надмірне заряджання акумулятора скорочує термін його служби.
- Заряджайте касету з акумулятором за кімнатної температури — від 10°C до 40°C. Перш ніж заряджати касету з акумулятором, зачекайте, доки вона охолоне.
- Якщо касета з акумулятором тривалий час не використовується, заряджайте її кожні шість місяців.

Умовні позначення

Нижче описані умовні позначення, які використовуються стосовно цього приладу. Перед використанням приладу ознайомтеся зі значеннями цих позначок.



• Див. посібник з експлуатації.



• Гаряча поверхня — бережіть пальці та руки від опіків.



• Лише для країн ЄС
Не викидайте електричне обладнання та акумуляторну батарею разом із побутовими відходами! Відповідно до Директив ЄС щодо утилізації електричного та електронного обладнання, батарей та акумуляторів, а також використаних батарей та акумуляторів, та відповідно до місцевих державних нормативів, електричне обладнання, батареї та акумулятори, термін служби яких закінчився, слід збирати окремо і повертати на підприємства по переробці вторинної сировини, які відповідають нормам природоохоронного законодавства.



ТЕХНІЧНІ ХАРАКТЕРИСТИКИ

DCM501		
Номинальна напруга і відповідні касети з акумулятором	18 В пост. струму	BL1815N, BL1820, BL1820B, BL1830, BL1830B, BL1840, BL1840B, BL1850, BL1850B, BL1860B
	14,4 В пост. струму	BL1430, BL1430B, BL1440, BL1450, BL1460B
	10,8 В – 12 В макс.	BL1040B, BL1041B
Місткість резервуара для води	240 мл	
Функція підтримки у нагрітому стані	Немає	
Придатний тип кави в таблетках	60 мм	
Розміри (Д x Ш x В)	243 x 145 x 218 мм (без касети з акумулятором)	
Маса	1,5 кг (без касети з акумулятором)	

- У цей прилад можна встановлювати вказані касети з акумулятором, однак загальний об'єм напою буде меншим за місткість чашки.
BL1415N, BL1020B, BL1021B: приблизно 140 мл
BL1015, BL1016: приблизно 100 мл
- Зважаючи на нашу постійну програму досліджень та розробок, наведені тут технічні характеристики можуть бути змінені без попереднього повідомлення.
- Технічні характеристики приладу та касети з акумулятором можуть різнитися залежно від країни.

ПОПЕРЕДЖЕННЯ

Використовуйте лише касети з акумулятором, зазначені у цьому посібнику. Використання інших касет з акумулятором може спричинити травмування або займання.

Перелік компонентів (рис. А)

- Резервуар для води
- Кришка резервуара для води
- Ручка
- Кришка відсіку для акумуляторної батареї
- Відсік для касети з акумулятором (для касети з акумулятором напругою макс. 10,8 В - 12 В)
- Відсік для касети з акумулятором (для касети з акумулятором напругою 18 В і 14,4 В)
- Фільтр
- Тримач фільтра
- Тримач кавової таблетки
- Переливний отвір
- Місце для чашки
- Індикатор живлення
- Вимикач живлення

14. Кришка чашки для кави

15. Чашка для кави

ПІДГОТОВКА ПРИЛАДУ ДО ВИКОРИСТАННЯ

УВАГА!

- Перед встановленням або вийманням касети з акумулятором обов'язково вимикайте прилад.
- Установлюючи або виймаючи касети з акумулятором, міцно тримайте касету та притримуйте прилад зверху. Якщо цього не зробити, касета або прилад можуть вислизнути з рук, що призведе до пошкодження приладу та касети з акумулятором, а також до травмування.
- Обов'язково вставляйте касету з акумулятором до кінця — так, щоб не було видно червоного індикатора. Якщо не встановити батарею належним чином, вона може випасти з відсіку і травмувати вас або оточуючих людей.
- Встановлюючи касету з акумулятором, не докладайте надмірних зусиль. Батарея повинна легко входити у відсік. Якщо це не так, значить, вона встановлюється неправильно.
- Встановлюйте касету з акумулятором тільки у відповідний відсік.

Перед першим використанням приладу або після тривалого зберігання виконайте такі дії.

- Зніміть з приладу всі пакувальні матеріали.
- Очистіть прилад зовні та вимийте усі знімні компоненти (перелік знімних компонентів див. у розділі "Щоденне чищення").
- Щоб видалити з приладу залишки бруду, налейте у резервуар 240 мл питної води і розпочніть процес приготування напою без додавання меленої кави або кавової таблетки. Дочекайтеся, поки резервуар спорожніє. Виконайте цю процедуру принаймні двічі (опис процедури приготування напою див. у розділі "Приготування кави").

Встановлення та виймання касети з акумулятором (рис. В)

Встановлення касети з акумулятором (17): зсуньте кришку відповідного відсіку для акумуляторної батареї (16) ((6) для касети з акумулятором напругою 18 В або 14,4 В, (5) — напругою макс. 10,8 В - 12 В). Щоб встановити касету з акумулятором, сумістіть виступ на касеті з пазом на корпусі приладу і вставте касету на місце. Вставляйте касету з акумулятором доти, доки вона не зафіксується (буде чути тихе клацання). Якщо на верхньому боці кнопки (19) видно червоний індикатор (18), значить, акумуляторну батарею не зафіксовано належним чином.

Щоб вийняти касету з акумулятором, посуňte кнопку на передньому боці касети та витягніть її з відсіку.

Система захисту акумуляторної батареї

Цей прилад обладнано системою захисту акумуляторної батареї. Ця система автоматично відключає живлення приладу з метою подовження терміну служби акумуляторної батареї.

Перелік умов, за яких прилад автоматично вимикається:

- Перегрівання:
Якщо прилад не вмикається, можливо, акумуляторна батарея перегрілася. У такому випадку не натискайте вмикач живлення приладу, доки акумуляторна батарея не охолоне.
- Низька напруга акумуляторної батареї:
Якщо залишковий заряд акумулятора надто малий, прилад не працюватиме. У таких випадках індикатор живлення блимає. Вийміть і зарядіть акумуляторну батарею.









ПРИМІТКА

- Система захисту від перегрівання діє лише з тими касетами з акумуляторами, на яких є позначка у вигляді зірочки (рис. J).

Відображення залишкового заряду акумулятора (рис. K)

(Тільки для касет з акумулятором, оснащених індикатором)

Щоб дізнатися рівень залишкового заряду касети з акумулятором, натисніть кнопку перевірки залишкового заряду (21) на касеті з акумулятором. Індикатори (20) світлитимуться протягом декількох секунд.

Індикатори			Залишок заряду
 Світиться	 Не світиться	 Блимає	
			75% – 100%
			50% – 75%
			25% – 50%
			0% – 25%
			Зарядіть батарею. (Тільки для батарей напругою 18 В і 14,4 В)
			Можливо, акумуляторна батарея несправна. (Тільки для батарей напругою 18 В і 14,4 В)

ПРИМІТКА

- За деяких умов використання та температури навколишнього середовища дані можуть трохи відрізнятися від дійсного рівня заряду.

ЕКСПЛУАТАЦІЯ

УВАГА!

Щоб уникнути опіків, дотримуйтеся цих правил:

- Не виймайте тримач фільтра/тримач кавової таблетки під час процесу приготування кави. Під тримачем фільтра/тримачем кавової таблетки накопичується пара.
- Не торкайтеся частини приладу з позначкою , якщо звідти виходить пара (рис. L).

- Майте на увазі, що після закінчення процесу приготування кави з тримача фільтра/тримача кавової таблетки ще деякий час падатимуть краплі гарячої кави.
- Після завершення процесу приготування кави не виймайте одразу тримач фільтра/тримач кавової таблетки — зачекайте принаймні 5 хвилин.
- Якщо потрібно розпочати це один цикл приготування кави, зачекайте принаймні 5 хвилин, перш ніж наливати холодну воду. У резервуарі може залишатися пара і гаряча вода, що може спричинити опіки.
- Не торкайтеся нижньої панелі приладу під час процесу приготування кави і одразу після його закінчення.

ПРИМІТКА

- Для приготування кави можна використовувати тільки воду. Не використовуйте інші рідини.
- Для приготування кави наливайте холодну воду. Використання гарячої води прискорює утворення крапель кави, що може призвести до виливання рідини з тримача фільтра/тримача кавової таблетки.
- Максимальні місткості резервуару для води — 240 мл. Не слід наливати у нього надто багато води — надлишок води виллється через переливний отвір.

Приготування кави

1. Відкрийте кришку резервуару для води і вийміть резервуар з приладу (рис. C).
2. Налийте у резервуар потрібну кількість холодної питної води і встановіть його у прилад (рис. D).

Спосіб приготування	Рекомендована кількість води
Мелена кава (6,5 г *)	160 мл
Кавова таблетка (тип 60 мм)	120 мл

* Місткість мірної ложки, яка входить до комплекту.

3. Закрийте кришкою резервуар для води.
4. Вийміть тримач фільтра/тримач кавової таблетки (рис. E).
5. Для приготування кави відповідного типу дотримуйтеся цих вказівок:
Мелена кава (рис. F)
Відкрийте кришку. Вийміть фільтр з тримача. Насипте у фільтр потрібну кількість меленої кави. Вставте фільтр на місце і закрийте кришку.
Кавові таблетки (рис. G)
Покладіть кавову таблетку у призначений для неї тримач.
- Обов'язково кладіть кавові таблетки пласкою стороною догори.
- Не використовуйте кавові таблетки з розірваною оболонкою.
- Не кладіть у тримач більше однієї кавової таблетки — надлишок гарячої води виллється.
6. Вставте тримач фільтра/тримач кавової таблетки на своє місце.
Якщо тримач фільтра/тримач кавової таблетки не вдається вставити у прилад належним чином, перевірте, чи правильно його вставлено.
7. Накрийте чашку для кави кришкою і поставте у прилад на призначене для неї місце (рис. H).

8. Натисніть вимикач живлення. Індикатор живлення засвітиться, і розпочнеться процес приготування кави (рис. I). Після закінчення процесу приготування прилад автоматично вимкнеться. Якщо потрібно припинити процес приготування кави до його завершення, натисніть вимикач живлення.

Орієнтовний час приготування кави (160 мл)

Касета з акумулятором (повністю заряджена)	Орієнтовний час
18 В (з батареєю BL1830В)	прибл. 5 хв.
14,4 В (з батареєю BL1430В)	прибл. 5 хв.
10,8 В – 12 В макс. (з батареєю BL1041В)	прибл. 7 хв.

ДОГЛЯД

⚠ ПОПЕРЕДЖЕННЯ

- Якщо пристрій потребує обслуговування, зверніться до фірмового сервісного центру компанії Makita, де можна отримати оригінальні запасні деталі. Використання деталей будь-яких інших виробників може бути небезпечним або може призвести до пошкодження приладу.
- Щоб уникнути важких травм, перед чищенням або обслуговуванням приладу обов'язково виймайте з нього касету з акумулятором.
- Не занурюйте прилад та акумуляторну батарею у воду чи іншу рідину.

Щодення чищення

ЗАУВАЖЕННЯ

- Ніколи не використовуйте для чищення пластмасових деталей приладу бензин, розчинники, спирт або подібні речовини. Нехтування цією вимогою може призвести до знебарвлення, деформації чи тріщин. Коли прилад охолоне, протріть його чистою ганчіркою, щоб видалити бруд, пил, олію, жир тощо.
- Не використовуйте абразивні миїні засоби або металеві губки.
- Не протирайте внутрішні поверхні приладу ганчіркою, оскільки на них можуть залишитися ворсини.

Належний догляд за приладом забезпечить його тривале використання. Щоб кава мала добрий аромат, прилад слід очищувати після кожного використання.

1. Зачекайте, доки прилад охолоне, і вийміть з нього акумуляторну батарею.
2. Протріть зовнішню поверхню приладу вологою ганчіркою з м'якої тканини.
3. Вийміть з приладу тримач фільтра (разом з фільтром) або тримач кавової таблетки. Вийміть зняті компоненти водою з милом та сполосніть їх чистою водою.
4. Зачекайте, доки прилад та всі компоненти повністю висохнуть.

Видалення накипу з внутрішніх поверхонь приладу

Під час використання приладу у внутрішніх трубках накопичується накип. Накип заважає протіканню води, через що час крапання подовжується. Якщо час крапання став довшим, ніж раніше, промийте внутрішні трубки розчином лимонної кислоти.

1. Вийміть резервуар для води і налійте у нього 240 мл води.
2. Додайте у воду 5 г лимонної кислоти, яку можна придбати у магазині, та розмішайте.
3. Встановіть резервуар для води у прилад.
4. Вийміть з приладу тримач фільтра/тримач кавових таблеток.
5. Поставте чашку у прилад на призначене для неї місце.
6. Натисніть вимикач живлення.
7. Після закінчення крапання вийміть резервуар для води і чашку для кави та промийте їх водою.
8. Налійте 240 мл води в резервуар для води та встановіть його у прилад.
9. Поставте чашку у прилад на призначене для неї місце.
10. Натисніть вимикач живлення та зачекайте, доки закінчиться крапання.

Якщо відчувається смак або запах лимонної кислоти, повторіть кроки 8–10. Якщо крапання все ще триває довше ніж звичайно, повторіть описані вище процедури.

Транспортування та зберігання

- Переносьте прилад за ручку. Складаючи ручку, бережіть пальці від защемлення.
- Щоб запобігти займанню або пожежі, перед тим як переносити прилад або покласти його на зберігання, дочекайтеся, поки він повністю охолоне.
- Не зберігайте розряджені акумуляторні батареї тривалий час. Це може скоротити термін їхньої служби.
- Мірну ложку, яка входить у комплект, можна зберігати на нижньому боці кришки резервуару для води. Щоб покласти ложку на зберігання, всуньте кінець ложки під гачки (рис. М).

Для забезпечення БЕЗПЕЧНОСТІ та НАДІЙНОСТІ приладу всі ремонтні роботи, технічне обслуговування та налаштування мають виконувати фахівці фірмових сервісних центрів компанії Makita із застосуванням лише оригінальних запасних деталей Makita.

ДОДАТКОВЕ ПРИЛАДДЯ

⚠ УВАГА!

- Нижче наведено перелік додаткового приладді, рекомендованого для використання з приладом, описаним у цьому посібнику. Використання іншого приладдя або додаткових пристроїв може спричинити травмування людей. Використовуйте додаткове приладдя та пристрої тільки за призначенням.

Для отримання додаткових відомостей щодо зазначеного додаткового приладдя зверніться до місцевого сервісного центру компанії Makita.

- Оригінальна акумуляторна батарея та зарядний пристрій Makita
- Кавові таблетки для кавоварок Makita

ПРИМІТКА

- Деяке приладдя з цього переліку може входити до стандартного комплекту постачання приладу. Це залежить від країни придбання приладу.

AVERTISMENTE ȘI REGULI DE SIGURANȚĂ

- Acest aparat poate fi utilizat de către copiii mai mari de 8 ani cu condiția să fie supravegheați și instruiți cu privire la utilizarea aparatului într-un mod sigur și să conștientizeze pericolele pe care le implică utilizarea aparatului. Operațiunile de curățare și întreținere nu vor fi efectuate de către copii decât dacă sunt mai mari de 8 ani și supravegheați. Nu lăsați aparatul și cartușul acumulatorului la îndemâna copiilor mai mici de 8 ani.
 - Aparatele pot fi utilizate de către persoane cu capacități fizice, senzoriale sau mentale reduse ori fără experiență și cunoștințe cu condiția ca acestea să fie supravegheate sau instruite cu privire la utilizarea aparatului într-un mod sigur și să conștientizeze pericolele la care se pot expune.
 - Li se va interzice copiilor să se joace cu aparatul.
1. Acest aparat este de uz casnic și poate fi folosit, de asemenea, și:
 - în încăperile destinate servirii mesei din magazine, birouri și alte spații de lucru pentru angajați;
 - în locuințele rurale;
 - de către clienții hotelurilor, motelurilor și ai altor spații de cazare;
 - în unitățile de cazare care oferă mic dejun inclus.Nu utilizați aparatul în alte scopuri decât cele pentru care a fost conceput.
 2. Citiți toate instrucțiunile.
 3. Suprafețele se pot încălzi în timpul funcționării. Nu atingeți suprafețele fierbinți.
 4. Pentru a evita producerea unui incendiu sau electroșoc, nu introduceți acumulatorii și aparatul în apă sau în alte lichide.
 5. Scoateți cartușul acumulatorului atunci când nu folosiți aparatul și înainte de a-l curăța. Lăsați aparatul să se răcească înainte de a monta sau demonta componentele și înainte de a-l curăța.
 6. Nu puneți în funcțiune aparatul dacă terminalele acumulatorului s-au defectat ca urmare a unei defecțiuni al aparatului sau dacă acestea prezintă semne de deteriorare. Predați aparatul la cea mai apropiată unitate de service autorizată în vederea verificării, reparării sau reglării.
 7. Utilizarea accesoriilor nerecomandate de către producătorul aparatului poate provoca incendii, electrocutare sau vătămări corporale.
 8. Nu așezați aparatul pe, sau în apropierea arzătoarelor pe gaz sau electrice fierbinți și nici în cuptorul încins.

9. Opreți întotdeauna de la întrerupător înainte de a îndepărta acumulatorul.
10. Nu utilizezi aparatul în alte scopuri decât cele pentru care a fost conceput.
11. Nu deschideți capacul rezervorului de apă în timpul preparării cafelei.
12. Vă puteți opări dacă scoateți suportul filtrului/capsulei de cafea în timpul preparării cafelei.
13. Așezați aparatul pe o suprafață dreaptă și dură, pentru a vă asigura că circulația aerului pe sub aparat nu este întreruptă.
14. Pentru a reduce pericolul de incendiu sau de electrocutare, nu demontați capacul inferior. Aparatul nu conține piese care să poată fi reparate de către utilizator. Operațiunile de reparație și întreținere trebuie efectuate numai la un centru de service autorizat.
15. Scoateți cartușul acumulatorului din aparat înainte de a efectua reglaje, de a schimba accesoriile sau de a depozita aparatul. Aceste măsuri preventive de siguranță reduc riscul de pornire accidentală a aparatului.
16. Încărcați acumulatorul numai cu încărcătorul specificat de producător. Un încărcător potrivit pentru un anumit model de cartuș de acumulatori poate reprezenta un pericol de incendiu dacă este utilizat cu un alt model de cartuș de acumulatori.
17. Utilizați numai cartuș de acumulatori special concepuți pentru astfel de aparate. Utilizarea altor tipuri de cartuș de acumulatori poate provoca incendii și vătămări corporale.
18. Atunci când nu utilizați cartușul acumulatorului, nu îl păstrați laolaltă cu obiecte metalice, de exemplu agrafe pentru hârtie, monede, chei, cuie, șuruburi sau alte obiecte metalice mici, care pot realiza o conexiune între borne. Scurtcircuitarea bornelor acumulatorului poate provoca arsuri sau incendii.
19. Dacă acumulatorul este utilizat excesiv, electrolitul se poate scurge; evitați contactul cu electrolitul. Dacă atingeți din greșeală electrolitul, spălați-vă cu apă. În cazul contactului cu ochii, solicitați asistență medicală. Electrolitul scurs din acumulator poate provoca iritații sau arsuri.
20. Nu utilizați un cartuș de acumulatori sau un aparat deteriorat ori modificat. Acumulatorii deteriorați sau modificați pot avea manifestări neașteptate care pot produce incendii, explozii sau vătămări corporale.
21. Nu expuneți cartușul de acumulatori sau aparatul la foc sau la temperaturi excesive. Expunerea la foc sau la temperaturi de peste 130°C poate provoca o explozie.

22. Încredințați operațiunile de service unei persoane autorizate, care să utilizeze numai piese de schimb identice. Astfel, veți avea garanția că siguranța produsului nu este afectată.
23. Urmați toate instrucțiunile de încărcare și nu încărcați acumulatorii sau aparatul în afara intervalului de temperatură specificat în instrucțiuni. Încărcarea necorespunzătoare sau la temperaturi în afara intervalului specificat pot deteriora acumulatorul și pot crește riscul de incendiu.
24. Aveți grijă să nu vărsați lichide pe conectorii acumulatorului. Dacă totuși vărsați lichid, scoateți acumulatorul.

PĂSTRAȚI ACESTE INSTRUCȚIUNI.

INSTRUCȚIUNI IMPORTANTE PRIVIND SIGURANȚA CARTUȘULUI ACUMULATORULUI

1. Înainte de a utiliza cartușul de acumulatori, citiți toate instrucțiunile și marcajele de avertizare de pe (1) încărcător, (2) acumulator și (3) aparatul cu care va fi utilizat acumulatorul.
2. Nu demontați cartușul acumulatorului.
3. Dacă durata de funcționare se reduce prea mult, opriți imediat aparatul. Poate avea loc o supraîncălzire, se pot produce arsuri sau chiar o explozie.
4. Dacă electrolitul vă pătrunde în ochi, clătiți ochii cu apă curată și consultați de urgență medicul. În caz contrar, vă puteți pierde vederea.
5. Nu scurtcircuitați cartușul acumulatorului:
 - (1) Nu atingeți bornele cu un material conducător de electricitate.
 - (2) Nu păstrați acumulatorul în același loc cu alte obiecte metalice, cum ar fi cuie, monede etc.
 - (3) Nu expuneți cartușul acumulatorului la apă sau ploaie.
 Un acumulator scurtcircuitat poate provoca un flux intens de curent electric, supraîncălzire, arsuri sau chiar defectarea aparatului.
6. Nu păstrați aparatul și cartușul de acumulatori în locuri în care temperatura poate atinge sau depăși 50°C.
7. Nu incinerati cartușul de acumulatori nici măcar atunci când prezintă deteriorări grave sau este complet uzat. Cartușul de acumulatori poate exploda în foc.
8. Aveți grijă să nu scăpați și să nu loviți acumulatorul.
9. Nu utilizați un acumulator defect.
10. Acumulatorii litiu-ion se supun reglementărilor Legislației de bunuri periculoase. Pentru transport comercial, de ex. terța parte, agenți livratori trebuie respectate cerințe specifice de împachetare și etichetare. Pentru pregătirea livrării obiectului este necesară consultarea unui expert în materiale periculoase. Vă rugăm să studiați și reglementările naționale care pot fi mai detaliate. Lipiți cu bandă sau mascați contactele și împachetați acumulatorul în așa manieră, încât să nu se poată mișca în ambalaj.
11. Respectați legislația locală privind eliminarea acumulatorilor.
12. Folosiți acumulatorii doar cu produse specificate de Makita. Instalarea acumulatorilor în produse neconforme pot avea ca rezultat incendiu, căldură excesivă, explozie sau scurgeri de electroliti.

PĂSTRAȚI ACESTE INSTRUCȚIUNI.

ATENȚIE

Folosiți doar acumulatori originali Makita. Folosirea acumulatorilor Makita neoriginale sau al acumulatorilor care au fost modificați poate avea ca rezultat izbucnirea în foc al acumulatorului vătămare personală și pagube. De asemenea va invalida garanția Makita pentru aparatul Makita și pentru încărcător.

Idci pentru a menține timpul maxim de viață al acumulatorilor

1. Încărcați cartușul de acumulatori înainte să se descarce complet. Întotdeauna opriți folosirea aparatului și încărcați cartușul de acumulatori când observați scăderea puterii.
2. Nu reîncărcați un cartuș de acumulatori complet încărcat. Supraîncărcarea scurtează durata de viață al acumulatorului.
3. Încărcați cartușul de acumulatori la temperatura camerei de 10°C - 40°C. Lăsați cartușul de acumulatori încălzit să se răcească înainte de încărcare.
4. Încărcați cartușul de acumulatori o dată la șase luni dacă nu o folosiți pentru o perioadă îndelungată.

Simboluri

Mai jos sunt prezentate simbolurile utilizate pentru aparat. Asigurați-vă că înțelegeți semnificația acestora înainte de utilizare.



- Citiți manualul de instrucțiuni.



- Suprafețe fierbinți - Arsuri ale degetelor sau ale mâinilor.



- Numai pentru țările UE
Nu aruncați echipamentul electric sau acumulatorul împreună cu deșeurile menajere obișnuite! În concordanță cu directivele europene privind deșeurile de echipamente electrice și electronice, bateriile și acumulatorii și deșeurile de baterii și acumulatori și implementarea acestora în conformitate cu legislația națională, echipamentele electrice, bateriile și acumulatorii care urmează să fie scoase din uz trebuie să fie colectate separat și predate unui centru de reciclare care respectă siguranța mediului înconjurător.



SPECIFICAȚII

DCM501		
Alimentare și cartușuri de acumulatori recomandați	18 V cc	BL1815N, BL1820, BL1820B, BL1830, BL1830B, BL1840, BL1840B, BL1850, BL1850B, BL1860B
	14,4 V cc	BL1430, BL1430B, BL1440, BL1450, BL1460B
	10,8 V - 12 V max	BL1040B, BL1041B
Capacitatea rezervorului de apă	240 ml	
Funcție de menținere a căldurii	Niciuna	
Tip de capsulă de cafea recomandată	60 mm	
Dimensiuni (L x l x Î)	243 x 145 x 218 mm (fără acumulatori)	
Greutate	1,5 kg (fără acumulatori)	

- Următorii cartușuri de acumulatori pot fi instalați în echipament, chiar dacă cantitatea totală de cafea va fi mai mică de o cană.
BL1415N, BL1020B, BL1021B : aprox. 140 ml
BL1015, BL1016 : aprox. 100 ml
- Datorită programului nostru continuu de cercetare și dezvoltare, datele tehnice pot fi modificate fără aviz prealabil.
- Specificațiile și cartușul de acumulatori pot fi diferite, în funcție de țară.

⚠️ AVERTIZARE

Folosiți doar cartușul de acumulatori de mai sus. Folosirea oricărui alt cartuș de acumulatori poate cauza vătămări și/sau incendiu.

PĂRȚILE COMPONENTE (Fig. A)

1. Rezervor de apă
2. Capac rezervor de apă
3. Mâner
4. Capac slot acumulator
5. Slot acumulator (pentru cartuș de acumulatori 10,8 V - 12 V max)
6. Slot acumulator (pentru cartuș de acumulatori 18 V și 14,4 V)
7. Filtru
8. Suport filtru
9. Suport capsulă cafea
10. Deschidere preaplin
11. Suport cană
12. Lampă alimentare
13. Întrerupător alimentare
14. Capac cană cafea
15. Cană cafea

PREGĂTIRE

⚠️ ATENȚIE

- Opriți întotdeauna aparatul înainte de a instala sau a îndepărta cartușul de acumulatori.
- Țineți bine de partea de sus a aparatului și de cartușul de acumulatori atunci când instalați sau îndepărtați cartușul de acumulatori. În caz contrar poate să vă alunece din mână și poate rezulta deteriorarea aparatului și al cartușului de acumulatori, precum și vătămări personale.
- Cartușul de acumulatori se introduce întotdeauna complet, până când indicatorul roșu nu se mai vede. Dacă nu, poate să cadă în mod accidental din suportul de acumulator, cauzând vătămări dumneavoastră sau persoanelor din jur.
- Nu instalați forțat cartușul de acumulatori. Dacă cartușul nu intră ușor, nu este introdus corect.
- Întotdeauna instalați acumulatorul în slotul potrivit cartușului de acumulatori folosit.

Atunci când utilizați aparatul pentru prima dată sau după o lungă perioadă de depozitare, efectuați pașii următori:

1. Îndepărtați toate ambalajele de pe aparat.
2. Curățați suprafața exterioară a aparatului și spălați toate piesele care se pot îndepărta. (vezi secțiunea "Curățarea zilnică" pentru piesele care se pot îndepărta)
3. Pentru îndepărtarea depunerilor din aparat, turnați 240 de ml de apă proaspătă în rezervor și inițiați prepararea fără a adăuga cafea măcinată sau capsulă de cafea, până la golirea rezervorului. Repetați procedura de cel puțin două ori. (consultați capitolul "Prepararea cafelei")

Introducerea sau scoaterea cartușului de acumulatori (Fig. B)

Pentru a instala cartușul de acumulatori (17), glisați capacul slotului de acumulator (16) pentru a deschide slotul de acumulator pe care urmează să-l folosiți ((6) pentru cartușul de acumulatori de 18 V sau 14,4 V, (5) pentru cartușul de acumulatori de 10,8 V - 12 V max). Aliniați limba de pe cartușul de acumulatori cu șanțul din carcasă și împingeți-l la locul lui. Împingeți până la capăt până când se blochează cu un clic. Dacă se poate observa indicatorul roșu (18) pe partea de sus al butonului (19), nu este blocat complet.

Pentru a scoate cartușul de acumulatori, trageți-l din aparat în timp ce glisați butonul din partea din față al cartușului.

Sistemul de protejare al acumulatorului

Aparatul este prevăzut cu un sistem de protejare al acumulatorului. Acesta întrerupe automat alimentarea aparatului, pentru a prelungi durata de viață al acumulatorului.

Aparatul se oprește automat în timpul funcționării dacă aparatul și/sau acumulatorul se află într-una dintre următoarele situații:

- Supraîncălzire:

Dacă aparatul nu pornește, înseamnă că acumulatorul s-a supraîncălzit. În acest caz, lăsați acumulatorul să se răcească înainte de a apăsa din nou butonul de pornire/oprire.

- Nivel scăzut de încărcare al acumulatorului:
Dacă capacitatea rămasă al acumulatorului este prea scăzută, aparatul nu va funcționa. În acest caz lampa de alimentare va clipi. Scoateți acumulatorul și încărcați-l.

NOTĂ

- Protecția la supraîncălzire funcționează numai cu un acumulator care poartă marcajul în formă de stea (Fig. J).

Indicarea capacității rămase al acumulatorului (Fig. K)

(Doar pentru acumulatori cu indicator)

Apăsăți butonul de verificare (21) de pe acumulator pentru a afișa capacitatea rămasă al acumulatorului. Lampa indicatoare (20) se aprinde timp de câteva secunde.

Lămpi indicator			Capacitate rămasă
Iluminat	Oprit	Iluminare intermitentă	
■ ■ ■ ■			Între 75% și 100%
■ ■ ■ □			Între 50% și 75%
■ ■ □ □			Între 25% și 50%
■ □ □ □			Între 0% și 25%
▬ □ □ □			Încărcați acumulatorul.
(Doar pentru acumulatori de 18 V și 14,4 V)			
■ □ □ □	↑ ↓	□ □ ■ ■	Este posibil ca acumulatorul să se fi defectat.
(Doar pentru acumulatori de 18 V și 14,4 V)			

NOTĂ

- În funcție de condițiile de utilizare și temperatura ambientală, indicația poate fi ușor diferită de capacitatea reală.

FUNCȚIONARE

⚠ ATENȚIE

Pentru a reduce riscul de opărire, urmați instrucțiunile de mai jos:

- Nu scoateți suportul filtrului/capsulei de cafea în timpul preparării cafelei. Aburii se formează sub suportul filtrului/al capsulei de cafea.
- Atunci când zona de preparare marcată cu  aburește, nu o atingeți. (Fig. L)
- Fiți conștient, că picături de cafea fierbinte picură de sub suportul filtrului/al capsulei de cafea chiar și după terminarea preparării cafelei.
- După ce prepararea cafelei s-a terminat, așteptați cel puțin 5 minute înainte de a îndepărta suportul filtrului/capsulei de cafea.

- Dacă se pornește un nou ciclu de preparare a cafelei, așteptați cel puțin 5 minute înainte de a umple aparatul cu apă. Altfel aburii și apa fierbinte pot fi eliberate și poate rezulta opărire.
- Nu atingeți placa de pe partea de jos al aparatului în timpul sau imediat după prepararea cafelei.

NOTĂ

- Pentru prepararea cafelei nu folosiți alt lichid decât apă.
- Întotdeauna folosiți apă rece pentru prepararea cafelei. Apa fierbinte grăbește viteza de picurare și cauzează scurgerea din suportul filtrului/capsulei de cafea.
- Capacitatea maximă a rezervorului de apă este 240 ml. Nu turnați prea multă apă în rezervorul de apă. Apa în exces poate să iasă prin deschiderea de preaplin.

Prepararea cafelei

1. Deschideți capacul rezervorului de apă și scoateți rezervorul de apă. (Fig. C)
2. Turnați cantitatea dorită de apă rece în rezervorul de apă și instalați-l în aparat. (Fig. D)

Stil	Cantitate recomandată de apă
Cafea măcinată (6,5 g *)	160 ml
Capsulă de cafea (tipul de 60 mm)	120 ml

* Echivalează cu un nivel al lingurei furnizate.

3. Închideți capacul rezervorului de apă.
4. Îndepărtați suportul filtrului/capsulei de cafea. (Fig. E)
5. Urmați procedurile de mai jos în funcție de stilul de cafea care urmează a fi preparată:

Cafea măcinată (Fig. F)

Deschideți capacul. Scoateți filtrul din suportul de filtru. Puneți cantitatea preferată de cafea măcinată în filtru. Așezați înapoi filtrul în poziție și închideți capacul.

Capsulă de cafea (Fig. G)

Puneți o capsulă de cafea în suportul capsulei de cafea.

- Asigurați-vă că partea plană a capsulei de cafea este în sus.
- Nu folosiți capsulă de cafea ruptă.
- Nu puneți două sau mai multe capsule. Apa fierbinte se va revărsa.

6. Introduceți suportul de filtru/al capsulei de cafea în locul din aparat.

Dacă suportul filtrului/capsulei de cafea nu se poate introduce corespunzător în loc, verificați dacă filtrul/capsula de cafea este instalat corect.

7. Puneți capacul pe cana de cafea și așezați-o pe suportul de căni. (Fig. H)
8. Apăsăți întrerupătorul de alimentare. Lampa indicatoare de alimentare se aprinde și începe ciclul de preparare al cafelei. (Fig. I) Aparatul va opri automat alimentarea când ciclul de preparare al cafelei s-a terminat. Apăsăți întrerupătorul de alimentare dacă vreți să întrerupeți prepararea.

TimP estimat pentru preparare (160 ml)

Cartușul acumulatorului (încărcat complet)	TimP estimat
18 V (cu BL1830B)	aproximativ 5 minute
14,4 V (cu BL1430B)	aproximativ 5 minute
10,8 V - 12 V max (cu BL1041B)	aproximativ 7 minute

ÎNȚREȚINERE

⚠ AVERTIZARE

- Dacă aparatul necesită reparații, adresați-vă unui centru de service Makita autorizat, care utilizează piese de schimb originale. Utilizarea altor piese poate provoca accidente sau defectarea produsului.
- Pentru a evita leziunile corporale grave, scoateți întotdeauna cartușul acumulatorului din aparat atunci când îl curățați sau efectuați o operațiune de întreținere.
- Nu scufundați aparatul și acumulatorul în apă sau alte lichide.

Curățare zilnică

NOTĂ

- Nu folosiți niciodată benzină, diluant, alcool sau substanțe asemănătoare pentru a curăța componentele din plastic. Se pot produce decolorări, deformări sau fisuri. După ce aparatul s-a răcit, folosiți o lavetă curată pentru a îndepărta murdăria, praful, uleiul, grăsimea etc.
- Nu folosiți produse de curățare abrazive sau bureți de vase abrazivi.
- Nu uscați interiorul aparatului cu cârpă, pot rămâne scame.

Întreținerea corespunzătoare va asigura ani de funcționare pentru aparatul dvs. Curățați aparatul după fiecare folosire pentru a păstra aroma de calitate a cafelei.

1. Îndepărtați acumulatorul din aparat și lăsați aparatul să se răcească.
2. Ștergeți exteriorul cu o lavetă moale îmbibată în apă.
3. Îndepărtați suportul filtrului (cu filtru) sau suportul capsulei de cafea din aparat. Spălați componentele îndepărtate cu apă cu săpun. După care clătiți-le cu apă.
4. Lăsați aparatul și toate componentele să se usuce complet.

Îndepărtarea calcarului din interiorul aparatului

În decursul utilizării aparatului, se va depune calcar în conductele din interior. Calcarul împiedică curgerea apei și ca urmare va prelungi timpul de picurare. Dacă timpul de picurare a devenit mai lung decât înainte, curățați conductele din interior cu acid citric.

1. Scoateți rezervorul de apă și turnați 240 ml apă în el.
2. Adăugați în apă 5 grame de acid citric din comerț și amestecați.
3. Puneți înapoi rezervorul de apă în aparat.
4. Îndepărtați suportul filtrului/capsulei de cafea din aparat.
5. Puneți o cană pe suportul de căni.

6. Apăsăți întrerupătorul de alimentare.
7. După ce picurarea s-a terminat, scoateți rezervorul de apă și cana de cafea și clătiți-le cu apă.
8. Turnați 240 ml de apă în rezervor și instalați-l înapoi în aparat.
9. Puneți cana de cafea pe suportul de căni.
10. Apăsăți întrerupătorul de alimentare și așteptați până se oprește picurarea.

Repetăți pașii de la 8 la 10 dacă simțiți miros de acid citric. Repetați procedura de mai sus dacă picurarea încă durează mult.

Transport/Depozitare

- Folosiți mânerul pentru a muta aparatul. Atunci când pliați mânerul, aveți grijă să nu vă prindeți degetele.
- Pentru a preveni incendiul sau arsura, lăsați aparatul să se răcească complet înainte de a-l muta sau a-l depozita.
- Nu depozitați acumulatorul descărcat pentru timp îndelungat, acest lucru îi poate scurta durata de viață.
- Lingura livrată cu aparat se poate depozita în partea din spate al capacului rezervorului de apă. Pentru a o depozita, glisați capătul în cărlige. (Fig. M)

Pentru ca produsul să fie în permanență SIGUR și FIABIL, reparațiile, lucrările de întreținere și reglajele vor fi efectuate de către un centru de service Makita autorizat, folosindu-se întotdeauna piese de schimb Makita.

ACCESORII OPȚIONALE

⚠ ATENȚIE

- Aceste accesorii sau piese suplimentare sunt recomandate pentru aparatul prezentat în acest manual. Utilizarea altor accesorii sau piese suplimentare poate reprezenta un pericol de vătămare corporală. Folosiți accesoriul sau piesa suplimentară numai în scopul pentru care a fost creat.

Dacă aveți nevoie de asistență sau mai multe informații cu privire la aceste accesorii, adresați-vă centrului de service Makita din zona dumneavoastră.

- Acumulator și încărcător originale Makita
- Capsulă de cafea pentru cafetieră Makita

NOTĂ

- Unele articole din listă pot fi livrate odată cu aparatul ca accesorii standard. Acestea pot diferi de la o țară la alta.

WARNUNG UND SICHERHEITSREGELN

- Dieses Gerät kann von Kindern ab 8 Jahren benutzt werden, wenn sie eine Betreuung oder Anweisung bezüglich des sicheren Gebrauchs des Gerätes erhalten und die damit verbundenen Gefahren verstanden haben. Reinigung und Benutzerwartung dürfen nicht von Kindern durchgeführt werden, es sei denn, dass sie älter als 8 Jahre sind und beaufsichtigt werden. Bewahren Sie das Gerät und seine Akkus außer Reichweite von Kindern unter 8 Jahren auf.
 - Geräte können von Personen mit verminderten körperlichen, sensorischen oder geistigen Fähigkeiten oder mangelnder Erfahrung und Kenntnis benutzt werden, wenn sie eine Betreuung oder Unterweisung im sicheren Gebrauch des Gerätes erhalten und die damit verbundenen Gefahren verstanden haben.
 - Kinder dürfen nicht mit dem Gerät spielen.
1. Dieses Gerät ist für den Gebrauch in Haushalten und ähnlichen Anwendungen wie den folgenden vorgesehen:
 - Personalküchenbereiche in Läden, Büros und anderen Arbeitsumgebungen;
 - Bauernhöfe;
 - von Kunden in Hotels, Motels und anderen Wohnumgebungen;
 - Frühstückspensionen.Benutzen Sie das Gerät nicht für sachfremde Zwecke.
 2. Lesen Sie alle Anweisungen.
 3. Oberflächen neigen zum Heißwerden während des Gebrauchs. Berühren Sie keine heißen Oberflächen.
 4. Tauchen Sie das Gerät und den Akku nicht in Wasser oder andere Flüssigkeiten, um einen Brand und elektrische Schläge zu vermeiden.
 5. Entfernen Sie bei Nichtbenutzung und vor dem Reinigen des Gerätes den Akku. Lassen Sie das Gerät abkühlen, bevor Sie Teile anbringen oder abnehmen und das Gerät reinigen.
 6. Betreiben Sie das Gerät nicht mit beschädigten Akkuklemmen, nachdem eine Funktionsstörung aufgetreten ist oder das Gerät in irgend einer Weise beschädigt worden ist. Bringen Sie das Gerät zur nächsten Vertragswerkstatt, um es überprüfen, reparieren oder einstellen zu lassen.
 7. Der Gebrauch von Zubehör, das nicht vom Hersteller empfohlen wird, kann zu einem Brand, elektrischen Schlag oder Personenverletzung führen.
 8. Stellen Sie das Gerät nicht auf einen heißen Gasbrenner, eine elektrische Herdplatte, in einen heißen Ofen oder in deren Nähe.

9. Schalten Sie immer zuerst das Gerät aus, bevor Sie den Akku entnehmen.
10. Benutzen Sie das Gerät nicht für sachfremde Zwecke.
11. Öffnen Sie nicht den Wassertankdeckel während der Aufbrühzyklen.
12. Es kann zu einer Verbrühung kommen, falls der Filterhalter/ Kaffeeepadhalter während der Aufbrühzyklen entfernt wird.
13. Stellen Sie das Gerät auf eine feste, ebene Fläche, um eine Unterbrechung des Luftstroms unter dem Gerät zu vermeiden.
14. Um die Gefahr eines Brands oder elektrischen Schlags zu verringern, entfernen Sie nicht die Bodenplatte. Es befinden sich keine vom Benutzer zu wartenden Teile im Inneren. Wartung und Reparatur dürfen nur von einer autorisierten Kundendienststelle durchgeführt werden.
15. Trennen Sie den Akku vom Gerät, bevor Sie Einstellungen vornehmen, Zubehör auswechseln oder das Gerät lagern. Solche vorbeugenden Sicherheitsmaßnahmen reduzieren die Gefahr eines versehentlichen Einschaltens des Gerätes.
16. Laden Sie den Akku nur mit dem vom Hersteller vorgeschriebenen Ladegerät. Ein Ladegerät, das für einen Akkutyp geeignet ist, kann bei Verwendung mit einem anderen Akku eine Brandgefahr darstellen.
17. Verwenden Sie Geräte nur mit den speziell vorgesehenen Akkus. Bei Verwendung irgendwelcher anderer Akkus besteht Verletzungs- und Brandgefahr.
18. Bewahren Sie den Akku bei Nichtgebrauch nicht zusammen mit Metallgegenständen, wie Büroklammern, Münzen, Schlüsseln, Nägeln, Schrauben oder anderen kleinen Metallteilen auf, welche die Kontakte kurzschließen können. Kurzschließen der Akkukontakte kann Verbrennungen oder einen Brand verursachen.
19. Bei Missbrauch kann Flüssigkeit aus dem Akku austreten. Vermeiden Sie Kontakt mit dieser Flüssigkeit. Falls Sie versehentlich mit der Flüssigkeit in Berührung kommen, spülen Sie die betroffenen Stellen mit Wasser ab. Falls die Flüssigkeit in die Augen gelangt, begeben Sie sich zusätzlich in ärztliche Behandlung. Die vom Akku austretende Flüssigkeit kann Hautreizungen oder Verätzungen verursachen.
20. Verwenden Sie den Akku oder das Gerät nicht, wenn er/es beschädigt oder abgeändert worden ist. Beschädigte oder abgeänderte Akkus können unberechenbares Verhalten zeigen, das zu einem Brand, einer Explosion oder Verletzung führen kann.
21. Setzen Sie den Akku oder das Gerät nicht Feuer oder sehr hohen Temperaturen aus. Die Einwirkung von Feuer oder Temperaturen über 130°C kann eine Explosion verursachen.
22. Lassen Sie das Gerät nur unter Verwendung identischer Ersatzteile von einem qualifizierten Wartungstechniker warten. Dadurch wird die Aufrechterhaltung der Sicherheit des Produkts gewährleistet.

23. Befolgen Sie alle Ladeanweisungen und laden Sie den Akku nicht außerhalb des in den Anweisungen angegebenen Temperaturbereichs auf. Ein unsachgemäßes Aufladen oder ein Aufladen bei Temperaturen außerhalb des angegebenen Bereichs kann den Akku beschädigen und die Brandgefahr erhöhen.
24. Achten Sie darauf, dass keine Flüssigkeit auf die Akkukontakte verschüttet wird. Falls Flüssigkeit auf die Akkukontakte verschüttet wird, sofort den Stecker abziehen/den Akku abnehmen.

DIESE ANWEISUNGEN AUFBEWAHREN.

WICHTIGE SICHERHEITSVORSCHRIFTEN FÜR DEN AKKU

1. Lesen Sie vor der Benutzung des Akkus alle Anweisungen und Warnhinweise, die an (1) Ladegerät, (2) Akku und (3) Gerät angebracht sind.
2. Unterlassen Sie Zerlegen des Akkus.
3. Falls die Betriebszeit beträchtlich kürzer geworden ist, stellen Sie den Betrieb sofort ein. Anderenfalls besteht die Gefahr von Überhitzung, möglichen Verbrennungen und sogar einer Explosion.
4. Falls Elektrolyt in Ihre Augen gelangt, waschen Sie sie mit sauberem Wasser aus, und begeben Sie sich unverzüglich in ärztliche Behandlung. Anderenfalls können Sie Ihre Sehkraft verlieren.
5. Der Akku darf nicht kurzgeschlossen werden:
 - (1) Die Kontakte dürfen nicht mit leitfähigem Material berührt werden.
 - (2) Lagern Sie den Akku nicht in einem Behälter zusammen mit anderen Metallgegenständen, wie z. B. Nägel, Münzen usw.
 - (3) Setzen Sie den Akku weder Wasser noch Regen aus.

Ein Kurzschluss des Akkus kann einen starken Stromfluss, Überhitzung, mögliche Verbrennungen und sogar einen Defekt verursachen.

6. Lagern Sie Gerät und Akku nicht an Orten, an denen die Temperatur 50°C erreichen oder überschreiten kann.
7. Versuchen Sie niemals, den Akku zu verbrennen, selbst wenn er stark beschädigt oder vollkommen verbraucht ist. Der Akku kann im Feuer explodieren.
8. Achten Sie darauf, dass der Akku nicht fallen gelassen oder Stößen ausgesetzt wird.
9. Benutzen Sie keinen beschädigten Akku.
10. Die enthaltenen Lithium-Ionen-Akkus unterliegen den Anforderungen des Gefahrgutrechts. Bei kommerziellen Transporten, z.B. durch Drittanbieter oder Spediteure, ist eine spezielle Anforderung an die Verpackung und die Kennzeichnung zu beachten. Zur Vorbereitung auf den Versand ist eine Beratung durch einen Experten für gefährliche Materialien erforderlich. Beachten Sie auch möglicherweise spezifischere nationale Bestimmungen. Kleben oder decken Sie offene Kontakte ab und verpacken Sie den Akku so, dass er sich in der Verpackung nicht bewegen kann.
11. Befolgen Sie die örtlichen Vorschriften bezüglich der Entsorgung von Akkus.
12. Verwenden Sie die Akkus nur mit den von Makita spezifizierten Produkten. Das Installieren der Akkus in anderen Produkten kann zu einem Feuer, übermäßiger Hitze, einer Explosion oder dem Austreten von Elektrolyt führen.

DIESE ANWEISUNGEN AUFBEWAHREN.

VORSICHT

Verwenden Sie nur originale Makita-Akkus. Die Verwendung von nicht originalen Makita-Akkus oder von veränderten Akkus kann zu einem Zerplatzen des Akkus und dadurch zu Feuer, Personenverletzung und Beschädigungen führen. Zudem wird dadurch die Makita-Garantie für das Gerät und das Ladegerät von Makita unwirksam.

Hinweise zur Aufrechterhaltung der maximalen Akkukapazität

1. Laden Sie den Akku, bevor er vollkommen erschöpft ist. Schalten Sie das Gerät stets aus, und laden Sie den Akku, wenn Sie ein Nachlassen der Geräteleistung feststellen.
2. Unterlassen Sie erneutes Laden eines voll aufgeladenen Akkus. Überladen führt zu einer Verkürzung der Nutzungsdauer des Akkus.
3. Laden Sie den Akku bei Raumtemperatur zwischen 10 – 40°C. Lassen Sie einen heißen Akku abkühlen, bevor Sie ihn laden.
4. Laden Sie den Akku bei längerer Nichtbenutzung alle sechs Monate nach.

Symbole

Nachfolgend werden die für das Gerät verwendeten Symbole beschrieben. Machen Sie sich vor der Benutzung mit ihrer Bedeutung vertraut.



- Bitte Betriebsanleitung lesen.



- Heiße Oberfläche - Verbrennt Finger oder Hände.



- Nur für EU-Länder
Werfen Sie Elektrogeräte oder Akkus nicht in den Hausmüll! Unter Einhaltung der Europäischen Richtlinie über Elektro- und Elektronik-Altgeräte, Batterien, Akkus sowie verbrauchte Batterien und Akkus und ihre Umsetzung gemäß den Landesgesetzen müssen Elektrogeräte und Batterien bzw. Akkus, die das Ende ihrer Lebensdauer erreicht haben, getrennt gesammelt und einer umweltgerechten Recycling-Einrichtung zugeführt werden.

Cd
Ni-MH
Li-Ion

TECHNISCHE DATEN

DCM501		
Nennspannung und anwendbare Akkus	Gleichstrom 18 V	BL1815N, BL1820, BL1820B, BL1830, BL1830B, BL1840, BL1840B, BL1850, BL1850B, BL1860B
	Gleichstrom 14,4 V	BL1430, BL1430B, BL1440, BL1450, BL1460B
	10,8 V - max. 12 V	BL1040B, BL1041B
Wassertankinhalt	240 ml	
Warmhaltefunktion	Keine	
Einsetzbarer Kaffeepad-Typ	60 mm	
Abmessungen (L x B x H)	243 x 145 x 218 mm (ohne Akku)	
Gewicht	1,5 kg (ohne Akku)	

- Folgende Akkus können in diesem Gerät installiert werden. Die aufgebürhte Menge wird jedoch weniger als eine Tasse sein.
BL1415N, BL1020B, BL1021B : ca. 140 ml
BL1015, BL1016 : ca. 100 ml
- Aufgrund unseres Dauerprogramms der Forschung und Entwicklung unterliegen die hier angegebenen technischen Daten Änderung ohne Vorankündigung.
- Die technischen Daten und der Akku können von Land zu Land unterschiedlich sein.

WARNUNG

Verwenden Sie nur die oben aufgelisteten Akkus. Bei Verwendung irgendwelcher anderen Akkus besteht Verletzungs- und Brandgefahr.

BEZEICHNUNG DER TEILE (Abb. A)

1. Wassertank
2. Wassertankdeckel
3. Griff
4. Abdeckung des Akkufachs
5. Akkufach (für einen 10,8 V - max. 12 V Akku)
6. Akkufach (für einen 18 V und einen 14,4 V Akku)
7. Filter
8. Filterhalter
9. Kaffeepadhalter
10. Überlauföffnung
11. Tassenauflage
12. Stromanzeige
13. Ein-Aus-Schalter
14. Kaffeetassendeckel
15. Kaffeetasse

VORBEREITUNG

VORSICHT

- Schalten Sie stets das Gerät aus, bevor Sie den Akku anbringen oder abnehmen.
- Halten Sie die Oberseite des Geräts und den Akku beim Anbringen oder Abnehmen des Akkus sicher fest. Anderenfalls können Sie Ihnen aus der Hand rutschen, was zu einer Beschädigung von Gerät und Akku und zu Körperverletzungen führen kann.
- Schieben Sie den Akku stets bis zum Anschlag ein, bis die rote Anzeige nicht mehr sichtbar ist. Anderenfalls kann er aus dem Akkuhalter herausfallen und Sie oder umstehende Personen verletzen.
- Unterlassen Sie Gewaltanwendung beim Anbringen des Akkus. Falls der Akku nicht reibungslos hineingleitet, ist er nicht richtig ausgerichtet.
- Installieren Sie den Akku stets im passenden Fach für den zu verwendenden Akku.

Wenn Sie das Gerät zum ersten Mal nach langer Lagerzeit benutzen, führen Sie die folgenden Schritte aus:

1. Entfernen Sie sämtliches Verpackungsmaterial vom Gerät.
2. Reinigen Sie das Gerätegehäuse, und waschen Sie alle abnehmbaren Teile. (siehe den Abschnitt „Tägliche Reinigung“ für abnehmbare Teile)
3. Um das Gerät von jeglichen Rückständen zu befreien, füllen Sie 240 ml frisches Wasser in den Wassertank und kochen Sie das Wasser ohne Kaffeemehl im Filter, bis der Wassertank leer ist. Wiederholen Sie den gleichen Vorgang mindestens zweimal. (siehe den Abschnitt „Aufbrühen“ für Informationen zum Aufbrühen)

Anbringen und Abnehmen des Akkus (Abb. B)

Ziehen Sie zum Anbringen des Akkus (17) die Abdeckung des Akkufachs (16) auf, um das Akkufach zu öffnen, das Sie verwenden werden ((6) für einen 18 V oder 14,4 V Akku, (5) für einen 10,8 V - max. 12 V Akku). Richten Sie die Führungsfeder des Akkus auf die Nut im Gehäuse aus, und schieben Sie den Akku hinein. Schieben Sie ihn vollständig ein, bis er mit einem hörbaren Klicken einrastet. Falls die rote Anzeige (18) an der Oberseite des Knopfes (19) sichtbar ist, ist der Akku nicht vollständig verriegelt.

Ziehen Sie den Akku zum Abnehmen vom Gerät ab, während Sie den Knopf an der Vorderseite des Akkus verschieben.

Akku-Schutzsystem

Das Gerät ist mit einem Akku-Schutzsystem ausgestattet. Dieses System schaltet die Stromversorgung des Gerätes automatisch ab, um die Akku-Lebensdauer zu verlängern.

Das Gerät schaltet sich während des Betriebs automatisch ab, wenn Gerät und/oder Akku einer der folgenden Bedingungen unterliegen:

- Überhitzt:
Falls das Gerät nicht startet, ist der Akku überhitzt. Lassen Sie den Akku in dieser Situation abkühlen, bevor Sie den Ein-Aus-Schalter erneut betätigen.

- Niedrige Akkuspannung:
Wenn die Akku-Restkapazität zu niedrig ist, funktioniert das Gerät nicht. Die Stromanzeige blinkt in dieser Situation. Nehmen Sie den Akku ab und laden Sie ihn auf.

HINWEIS

- Der Überhitzungsschutz funktioniert nur mit einem Akku mit Sternsymbol (**Abb. J**).

Anzeigen der Akku-Restkapazität (Abb. K)

(Nur für Akkus mit Anzeige)

Drücken Sie die Prüftaste (**21**) am Akku, um die Akku-Restkapazität anzuzeigen. Die Anzeigelampen (**20**) leuchten wenige Sekunden lang auf.

Anzeigelampen			Restkapazität
Ein	Aus	Blinkt	
■	□	◐	
■ ■ ■ ■			75% bis 100%
■ ■ ■ □			50% bis 75%
■ ■ □ □			25% bis 50%
■ □ □ □			0% bis 25%
◐ □ □ □			Den Akku aufladen. (Nur für 18 V und 14,4 V Akkus)
■ ■ □ □	↑ ↓	□ □ ■ ■	Möglicherweise liegt eine Funktionsstörung im Akku vor. (Nur für 18 V und 14,4 V Akkus)

HINWEIS

- Abhängig von den Benutzungsbedingungen und der Umgebungstemperatur kann die Anzeige geringfügig von der tatsächlichen Kapazität abweichen.

BETRIEB

⚠ VORSICHT

Um die Verbrühungsgefahr zu verringern, befolgen Sie die folgenden Anweisungen:

- Entfernen Sie den Filterhalter/Kaffeepadhalter nicht während des Aufbrühzyklus. Dampf bildet sich unter dem Filterhalter/Kaffeepadhalter.
- Wenn der mit ⚠ markierte Aufbrühteil dampft, berühren Sie ihn nicht. (**Abb. L**)
- Beachten Sie, dass auch nach dem Aufbrühzyklus heißer Kaffee von der Unterseite des Filterhalters/Kaffeepadhalters tropfen kann.
- Warten Sie nach Abschluss des Aufbrühens mindestens 5 Minuten, bevor Sie den Filterhalter/Kaffeepadhalter entfernen.
- Soll ein weiterer Aufbrühzyklus gestartet werden, warten Sie mindestens 5 Minuten, bevor Sie Wasser in das Gerät einfüllen. Anderenfalls können Dampf und heißes Wasser ausströmen und Verbrühungen verursachen.

- Berühren Sie während und direkt nach dem Aufbrühen nicht die Platte an der Unterseite des Geräts.

HINWEIS

- Verwenden Sie zum Aufbrühen keine andere Flüssigkeit als Wasser.
- Verwenden Sie stets kaltes Wasser zum Aufbrühen. Heißes Wasser steigert die Tropfgeschwindigkeit und führt zu einem Überlaufen des Filterhalters/Kaffeepadhalters.
- Der maximale Wassertankinhalt beträgt 240 ml. Füllen Sie nicht zu viel Wasser in den Wassertank. Überschüssiges Wasser kann aus der Überlauföffnung herauslaufen.

AUFBRÜHEN

1. Öffnen Sie den Wassertankdeckel und entnehmen Sie den Wassertank. (**Abb. C**)
2. Füllen Sie die gewünschte Menge an frischem, kaltem Wasser in den Wassertank und bringen Sie ihn am Gerät an. (**Abb. D**)

Art	Empfohlene Wassermenge
Kaffeemehl (6,5 g *)	160 ml
Kaffeepad (60 mm Typ)	120 ml

* Entspricht der Menge des mitgelieferten Löffels.

3. Schließen Sie den Wassertankdeckel.
4. Entfernen Sie den Filterhalter/Kaffeepadhalter. (**Abb. E**)
5. Befolgen Sie je nach Kaffeeart die folgenden Vorgehensweisen:

Kaffeemehl (Abb. F)

Öffnen Sie die Abdeckung. Entnehmen Sie den Filter dem Filterhalter. Füllen Sie die gewünschte Menge an Kaffeemehl in den Filter. Legen Sie den Filter in seine Position zurück und schließen Sie die Abdeckung.

Kaffeepad (Abb. G)

Legen Sie ein Kaffeepad in den Kaffeepadhalter.

- Achten Sie darauf, dass die flache Oberfläche des Kaffeepads bei der Platzierung nach oben gerichtet ist.
 - Verwenden Sie kein zerrissenes Kaffeepad.
 - Legen Sie nicht zwei oder mehr Kaffeepads ein. Heißes Wasser wird überlaufen.
6. Schieben Sie den Filterhalter/Kaffeepadhalter in das Fach am Gerät.
Wenn der Filterhalter/Kaffeepadhalter nicht sachgemäß in das Fach geschoben werden kann, überprüfen Sie, ob der Filter/das Kaffeepad sachgemäß eingelegt ist.
 7. Legen Sie den Deckel auf die Kaffeetasse und stellen Sie sie auf die Tassenaufgabe. (**Abb. H**)
 8. Drücken Sie den Ein-Aus-Schalter. Die Stromanzeige leuchtet auf und der Aufbrühzyklus beginnt. (**Abb. I**) Das Gerät schaltet sich automatisch aus, wenn der Aufbrühzyklus beendet ist. Drücken Sie den Ein-Aus-Schalter, wenn Sie den Aufbrühvorgang abbrechen möchten.

Geschätzte Dauer des Aufbrühvorgangs (160 ml)

Akku (vollständig aufgeladen)	Geschätzte Dauer
18 V (bei BL1830B)	ca. 5 Min.
14,4 V (bei BL1430B)	ca. 5 Min.
10,8 V - max. 12 V (bei BL1041B)	ca. 7 Min.

WARTUNG

WARNUNG

- Wenn Wartung erforderlich ist, wenden Sie sich an eine autorisierte Makita-Kundendienststelle, die Original-Ersatzteile bereithält. Die Verwendung anderer Teile kann Gefahren erzeugen oder eine Beschädigung des Produkts verursachen.
- Um schwere Verletzungen zu verhüten, trennen Sie stets den Akku vom Gerät ab, bevor Sie Reinigungs- oder Wartungsarbeiten ausführen.
- Tauchen Sie das Gerät und den Akku nicht in Wasser oder andere Flüssigkeiten.

Tägliche Reinigung

ANMERKUNG

- Verwenden Sie auf keinen Fall Benzin, Benzol, Verdünner, Alkohol oder dergleichen zum Reinigen von Kunststoffteilen. Solche Mittel können Verfärbung, Verformung oder Rissbildung verursachen. Lassen Sie das Gerät abkühlen, bevor Sie Schmutz, Staub, Öl, Fett usw. mit einem sauberen Tuch entfernen.
- Verwenden Sie keine Scheuermittel oder Scheuerkissen.
- Wischen Sie die Innenseite des Geräts nicht mit einem Tuch aus, weil Flusen zurückbleiben können.

Pflegen Sie Ihr Gerät richtig, damit es Ihnen lange Jahre gute Dienste leistet. Reinigen Sie das Gerät nach jedem Gebrauch, um die Qualität des Kaffeearomas aufrechtzuerhalten.

1. Entnehmen Sie den Akku aus dem Gerät und lassen Sie das Gerät abkühlen.
2. Wischen Sie das Gehäuse mit einem weichen Tuch ab, das Sie mit Wasser angefeuchtet haben.
3. Entfernen Sie den Filterhalter (mit Filter) oder den Kaffeepadhalter vom Gerät. Waschen Sie die Teile in heißem Seifenwasser aus. Spülen Sie sie dann mit heißem Wasser ab.
4. Lassen Sie das Gerät und alle Teile vollkommen trocknen.

Entfernen von Ablagerungen innerhalb des Geräts

Durch die Verwendung des Geräts bilden sich Wasserablagerungen in den inneren Rohren. Wasserablagerungen behindern den Wasserdurchfluss und verlängern dadurch die Tropfzeit. Wenn die Tropfzeit sich verlängert hat, reinigen Sie die inneren Rohre mit Zitronensäure.

1. Entnehmen Sie den Wassertank und füllen Sie 240 ml Wasser hinein.
2. Fügen Sie 5 g handelsüblicher Zitronensäure zum Wasser hinzu und verrühren Sie es.

3. Bringen Sie den Wassertank am Gerät an.
4. Entfernen Sie den Filterhalter/Kaffeepadhalter vom Gerät.
5. Stellen Sie eine Tasse auf die Tassenauflage.
6. Drücken Sie den Ein-Aus-Schalter.
7. Nehmen Sie nach Abschluss des Tropfens den Wassertank und die Kaffeetasse heraus und spülen Sie sie mit Wasser ab.
8. Füllen Sie 240 ml Wasser in den Wassertank und bringen Sie ihn am Gerät an.
9. Stellen Sie die Kaffeetasse auf die Tassenauflage.
10. Drücken Sie den Ein-Aus-Schalter und warten Sie, bis das Tropfen abgeschlossen ist.

Wiederholen Sie Schritt 8 bis 10, wenn Sie Zitronensäure schmecken oder riechen. Wiederholen Sie die oben aufgelisteten Vorgehensweisen, wenn das Tropfen immer noch länger dauert.

Transport / Lagerung

- Verwenden Sie den Griff, wenn Sie das Gerät tragen. Achten Sie beim Zuklappen des Griffs darauf, nicht Ihre Finger einzuklemmen.
- Um einen Brand oder Verbrennungen zu vermeiden, lassen Sie das Gerät vollkommen abkühlen, bevor Sie es tragen oder lagern.
- Lagern Sie den entladenen Akku nicht über längere Zeitspannen, weil sich dadurch seine Lebensdauer verkürzen kann.
- Der mitgelieferte Löffel kann an der Rückseite des Wassertankdeckels aufbewahrt werden. Schieben Sie das Ende des Löffels zur Aufbewahrung in die Haken. (**Abb. M**)

Um die SICHERHEIT und ZUVERLÄSSIGKEIT dieses Produkts zu gewährleisten, sollten Reparaturen und andere Wartungs- oder Einstellarbeiten nur von autorisierten Makita-Kundendienstzentren unter ausschließlicher Verwendung von Makita-Originalersatzteilen ausgeführt werden.

SONDERZUBEHÖR

VORSICHT

- Die folgenden Zubehörteile oder Vorrichtungen werden für den Einsatz mit dem in dieser Anleitung beschriebenen Gerät empfohlen. Die Verwendung anderer Zubehörteile oder Vorrichtungen kann eine Verletzungsgefahr darstellen. Verwenden Sie Zubehörteile oder Vorrichtungen.

Wenn Sie weitere Einzelheiten bezüglich dieser Zubehörteile benötigen, wenden Sie sich bitte an Ihre Makita-Kundendienststelle.

- Original-Makita-Akku und -Ladegerät
- Kaffeepad für die Makita-Kaffeemaschine

HINWEIS

- Manche Teile in der Liste können als Standardzubehör in der Geräteverpackung enthalten sein. Sie können von Land zu Land unterschiedlich sein.

OPOZORILA IN VARNOSTNA PRAVILA

- Otroci, stari 8 let ali več, lahko uporabljajo ta aparat, če jih kdo nadzira ali jim svetuje o varni uporabi aparata in če poznajo nevarnosti, povezane z uporabo aparata. Otroci ne smejo čistiti in vzdrževati aparata, razen če so starejši od 8 let in nadzorovani. Aparat in akumulatorske baterije hranite zunaj dosega otrok, mlajših od 8 let.
 - Osebe s fizičnimi, senzoričnimi ali psihičnimi motnjami ali s premalo izkušnjami in znanja lahko uporabljajo aparate, če jih kdo nadzira ali jim svetuje o varni uporabi aparata in če poznajo nevarnosti, povezane z uporabo aparata.
 - Otroci se ne smejo igrati z aparatom.
1. Ta aparat je namenjen za uporabo v gospodinjstvu in za podobne namene, kot so:
 - kuhinje za osebje v trgovinah, pisarnah in drugih delovnih okoljih;
 - kmetije;
 - hoteli, moteli in druga bivalna okolja, kjer ga lahko uporabljajo gostje;
 - okolja, kjer ponujajo nočitve z zajtrkom.Aparat uporabljajte samo skladno s predvideno uporabo in ne v druge namene.
 2. Preberite vsa navodila.
 3. Površine se med uporabo lahko segrejejo. Ne dotikajte se vročih površin.
 4. Da preprečite požar in električni udar, ne potaplajte aparata in baterije v vodo ali druge tekočine.
 5. Odstranite akumulatorsko baterijo, ko aparata ne uporabljate in preden ga očistite. Pred nameščanjem ali odstranjevanjem delov in čiščenjem počakajte, da se aparat ohladi.
 6. Ne uporabljajte aparata, če ima poškodovane baterijske priključke, če ne deluje pravilno ali če je kakor koli poškodovan. Aparat vrnite v najbližji pooblaščen servisni center, da ga pregledajo, popravijo ali nastavijo.
 7. Uporaba dodatkov ali nastavkov, ki jih ne priporoča proizvajalec aparata, lahko povzroči požar, električni udar ali telesne poškodbe.
 8. Aparata ne postavljajte na vroč plinski ali električni gorilnik oziroma v njegovo bližino ali v segreto pečico.
 9. Pred odstranjevanjem baterije vedno izklopite stikalo za vklop/izklop.

10. Aparat uporabljajte samo skladno s predvideno uporabo in ne v druge namene.
11. Med cikli kuhanja ne odpirajte pokrova posode za vodo.
12. Če med cikli kuhanja odstranite držalo filtra/držalo kavne kapsule, lahko pride do oparin.
13. Postavite aparat na trdo, ravno in vodoravno površino, da preprečite prekinitev toka zraka pod aparatom.
14. Ne odstranjujte spodnjega pokrova, da zmanjšate nevarnost požara ali električnega udara. V notranjosti aparata ni delov, ki bi jih lahko servisiral uporabnik. Servisiranje in popravila lahko izvaja samo pooblaščen servisni center.
15. Pred kakršnimi koli prilagoditvami, zamenjavo dodatkov ali shranjevanjem aparata odklopite akumulatorsko baterijo z aparata. S takšnimi preventivnimi ukrepi zmanjšate nevarnost nenamernega vklopa aparata.
16. Za polnjenje uporabljajte samo polnilnik, ki ga je predpisal proizvajalec. Polnilnik, ki je primeren za eno vrsto akumulatorskih baterij, lahko pri drugih akumulatorskih baterijah povzroči nevarnost požara.
17. Aparate uporabljajte samo s predpisanimi akumulatorskimi baterijami. Uporaba drugih akumulatorskih baterij lahko povzroči nevarnost telesnih poškodb ali požara.
18. Ko akumulatorska baterija ni v uporabi, je ne približujte drugim kovinskim predmetom, kot so sponke za papir, kovanci, ključi, žebliji, vijaki ali drugi majhni kovinski predmeti, ki lahko vzpostavijo povezavo med obema priključkoma. Kratki stik med baterijskima priključkoma lahko povzroči opekline ali požar.
19. V primeru zlorabe lahko iz baterije izteče tekočina; ne dotikajte se te tekočine. Če pride do nenamernega stika, sperite z vodo. Če pride tekočina v stik z očmi, poiščite dodatno zdravniško pomoč. Tekočina, ki izteče iz baterije, lahko povzroči razdraženje ali opekline.
20. Ne uporabljajte poškodovane ali spremenjene akumulatorske baterije oziroma aparata. Delovanje poškodovanih ali spremenjenih baterij je lahko nepredvidljivo, zaradi česar lahko pride do požara, eksplozije ali nevarnosti telesnih poškodb.
21. Akumulatorske baterije ali aparata ne izpostavljajte ognju ali previsoki temperaturi. Izpostavljenost ognju ali temperaturi nad 130 °C lahko povzroči eksplozijo.
22. Servisiranje mora izvesti usposobljeno servisno osebje, ki mora uporabiti samo identične nadomestne dele. S tem se zagotovi, da je izdelek varen tudi po servisiranju.

23. Upoštevajte vsa navodila za polnjenje in ne polnite baterijskega sklopa ali orodja zunaj temperaturnega območja, predpisanega v navodilih. Nepravilno polnjenje ali polnjenje zunaj predpisanega temperaturnega območja lahko poškoduje baterijo in poveča nevarnost požara.
24. Pazite, da ne razlijete tekočine po baterijskih priključkih. Če se razlije tekočina po baterijskih priključkih, odstranite baterijo.

SHRANITE TA NAVODILA.

POMEMBNA VARNOSTNA NAVODILA ZA AKUMULATORSKO BATERIJO

1. Pred uporabo akumulatorske baterije preberite vsa navodila in opozorilne oznake na (1) polnilniku baterije, (2) bateriji in (3) aparatu, v katerem uporabljate baterijo.
2. Ne razstavlajte akumulatorske baterije.
3. Če se čas delovanja preveč skrajša, takoj prekinite uporabo. Lahko pride do nevarnosti pregrevanja, opeklin in celo eksplozije.
4. Če pride elektrolit v oči, sperite oči s čisto vodo in takoj poiščite zdravniško pomoč. Lahko pride do izgube vida.
5. Če povzročajte kratkega stika na akumulatorski bateriji:
 - (1) Ne dotikajte se priključkov s prevodnim materialom.
 - (2) Ne shranjujte akumulatorske baterije v škatli z drugimi kovinskimi predmeti, kot so željni, kovanci itd.
 - (3) Akumulatorske baterije ne izpostavljajte vodi ali dežju.
 Kratki stik baterije lahko povzroči povečanje toka, pregrevanje, opekline in celo okvaro.
6. Ne shranjujte aparata ali akumulatorske baterije na mestih, kjer lahko temperatura doseže ali preseže 50 °C.
7. Ne sežigajte akumulatorske baterije, niti če je močno poškodovana ali popolnoma izrabljena. Akumulatorska baterija lahko v ognju eksplodira.
8. Baterije ne mečite na tla oz. je ne izpostavljajte udarcem.
9. Ne uporabljajte poškodovane baterije.
10. Za uporabljene litij-ionske baterije veljajo zahteve zakonodaje o nevarnem blagu. Pri komercialnem prevozu, ki ga izvajajo tretje osebe ali špediterji, je treba upoštevati posebne zahteve na embalaži in oznakah. Pri pripravi blaga, ki se odpremlja, se je treba posvetovati s strokovnjakom za nevarne snovi. Upoštevajte tudi morebitne natančnejše nacionalne predpise. Prelepote ali prekrijte odprte stike in zapakirajte baterijo tako, da se ne more premikati v embalaži.
11. Upoštevajte lokalne predpise v zvezi z odlaganjem baterije.
12. Baterije uporabljajte samo z izdelki, ki jih je navedla družba Makita. Namestitev baterij v neustrezne izdelke lahko povzroči požar, prekomerno segrevanje, eksplozijo ali uhajanje elektrolita.

SHRANITE TA NAVODILA.

POZOR

Uporabljajte samo originalne baterije Makita. Če uporabljate neoriginalne baterije Makita ali predelane baterije, lahko baterija počni, kar lahko povzroči požar, telesne poškodbe in materialno škodo. Razveljavi se tudi garancija družbe Makita za orodje in polnilnik Makita.

Nasveti za ohranjanje najdaljše možne življenjske dobe baterije

1. Napolnite akumulatorsko baterijo, preden se popolnoma izprazni.
Ko opazite, da aparat izgublja moč, ga nehalje uporabljati in napolnite akumulatorsko baterijo.
2. Ne polnite popolnoma napolnjene akumulatorske baterije.
Prenapolnenost skrajša življenjsko dobo baterije.
3. Akumulatorsko baterijo polnite pri temperaturi prostora od 10 °C do 40 °C. Če je akumulatorska baterija vroča, pred polnjenjem počakajte, da se ohladi.
4. Če akumulatorske baterije ne uporabljate dlje časa, jo napolnite vsakih šest mesecev.

Simboli

Spodaj so prikazani simboli, ki se uporabljajo za aparat. Pred uporabo se seznanite z njihovim pomenom.



- Preberite navodila za uporabo.



- Vroče površine – opekline prstov ali rok.



- Samo za države EU
Ne odlagajte električne opreme ali baterijskih sklopov med gospodinjske odpadke. Ob upoštevanju evropskih direktiv o odpadni električni in elektronski opremi, baterijah in akumulatorjih ter odpadnih baterijah in akumulatorjih ter nacionalnih zakonov v zvezi z njihovo uporabo je treba iztrošeno električno opremo, baterije in baterijske sklope zbirati ločeno in vrniti v reciklažni obrat, ki izpolnjuje okoljevarstvene predpise.

Cd
Ni-MH
Li-ion

Tehnični podatki

DCM501		
Nazivna napetost in združljive akumulatorske baterije	DC 18 V	BL1815N, BL1820, BL1820B, BL1830, BL1830B, BL1840, BL1840B, BL1850, BL1850B, BL1860B
	DC 14,4 V	BL1430, BL1430B, BL1440, BL1450, BL1460B
	Najv. 10,8–12 V	BL1040B, BL1041B
Prostornina posode za vodo	240 ml	
Funkcija ohranjanja tople kave	Brez	
Združljive kavne kapsule	60 mm	
Mere (D x Š x V)	243 x 145 x 218 mm (brez akumulatorske baterije)	
Teža	1,5 kg (brez akumulatorske baterije)	

- V ta aparat je mogoče namestiti naslednje akumulatorske baterije, vendar je celotna pripravljena količina manjša od skodelice.
BL1415N, BL1020B, BL1021B: pribl. 140 ml
BL1015, BL1016: pribl. 100 ml
- Zaradi nenehnih raziskav in razvoja lahko navedene tehnične podatke spremenimo brez predhodnega obvestila.
- Tehnični podatki in akumulatorske baterije se lahko razlikujejo med posameznimi državami.

OPOZORILO

Uporabljajte samo zgoraj navedene akumulatorske baterije. Uporaba drugih akumulatorskih baterij lahko povzroči telesne poškodbe in/ali požar.

SEZNAM DELOV (SI. A)

1. Posoda za vodo
2. Pokrov posode za vodo
3. Ročaj
4. Pokrov reže za baterijo
5. Reža za baterijo (za akumulatorske baterije z največjo napetostjo 10,8–12 V)
6. Reža za baterijo (za akumulatorske baterije z napetostjo 18 V in 14,4 V)
7. Filter
8. Držalo filtra
9. Držalo kavne kapsule
10. Prelivna odprtina
11. Podstavek za skodelico
12. Lučka napajanja
13. Stikalo za vklop/izklop
14. Pokrov skodelice za kavno
15. Skodelica za kavno

PRIPRAVA

POZOR

- Pred namestitvijo ali odstranitvijo akumulatorske baterije vedno izklopite aparat.
- Pri nameščanju ali odstranjevanju akumulatorske baterije trdno držite vrh aparata in akumulatorsko baterijo. V nasprotnem primeru vam lahko zdrsneta iz rok, kar lahko povzroči poškodbe aparata in akumulatorske baterije ter telesne poškodbe.
- Akumulatorsko baterijo vedno namestite do konca, tako da rdeči indikator ni več viden. V nasprotnem primeru lahko pade iz držala baterije in poškoduje uporabnika ali druge osebe v bližini.
- Akumulatorske baterije ne nameščajte na silo. Če baterija ne zdrsne zlahka v režo, jo napačno vstavljate.
- Baterijo vedno vstavite v režo, ki ustreza vrsti akumulatorske baterije.

Pri prvi uporabi aparata ali po dolgem skladiščenju opravite naslednje korake:

1. Iz aparata odstranite ves embalažni material.
2. Očistite zunanost aparata in operite vse odstranljive dele (za informacije o odstranljivih delih glejte razdelek „Dnevno čiščenje“).
3. Če želite odstraniti ostanke iz aparata, v posodo za vodo nalijte 240 ml sveže vode in kuhajte brez mlete kave ali kavne kapsule, dokler se posoda za vodo ne izprazni. Enak postopek ponovite najmanj dvakrat (za informacije o kuhanju glejte razdelek „Kuhanje“).

Namestitev ali odstranitev akumulatorske baterije (SI. B)

Namestitev akumulatorske baterije (17): potisnite pokrov reže za baterijo (16), da odprete ustrezno režo za baterijo ((6) za akumulatorsko baterijo z napetostjo 18 V ali 14,4 V, (5) za akumulatorsko baterijo z napetostjo najv. 10,8–12 V). Poravnajte jeziček akumulatorske baterije z utorom v ohišju in vstavite baterijo. Vstavite jo do konca, tako da se slišno zaskoči. Če je na zgornji strani gumba (19) viden rdeči indikator (18), baterija ni pravilno nameščena.

Odstranitev akumulatorske baterije: izvlecite jo iz aparata in pri tem potisnite gumb na sprednji strani baterije.

Sistem za zaščito baterije

Aparat je opremljen s sistemom za zaščito baterije. Ta sistem samodejno odklopi napajanje do aparata za podaljšanje življenjske dobe baterije.

Aparat samodejno neha delovati, če se pojavi eno od naslednjih stanj aparata in/ali baterije:

- Pregrevanje:
Če se aparat ne zažene, se je baterija pregrela. V tem primeru počakajte, da se baterija ohladi, preden znova pritisnete stikalo za vklop/izklop.
- Nizka napetost baterije:
Če je preostala zmogljivost baterije prenizka, aparat ne deluje. V tem primeru utripa lučka napajanja. Odstranite baterijo in jo napolnite.









OPOMBA

- Zaščita pred pregretjem deluje samo z akumulatorskimi baterijami, ki so označene z zvezdico (SI. J).

Prikaz preostale zmogljivosti baterije (SI. K)

(samo za akumulatorske baterije z indikatorjem)

Pritisnite gumb za preverjanje (21) na akumulatorski bateriji, da se prikaže preostala zmogljivost baterije. Za nekaj sekund zasvetijo indikatorske lučke (20).

Indikatorske lučke			Preostala zmogljivost
 Sveti	 Ne sveti	 Utripa	
			75–100 %
			50–75 %
			25–50 %
			0–25 %
			Napolnite baterijo.
(samo za baterije z napetostjo 18 V in 14,4 V)			
			Morda je prišlo do napake baterije.
(samo za baterije z napetostjo 18 V in 14,4 V)			

OPOMBA

- prikaz se lahko rahlo razlikuje od dejanske zmogljivosti, odvisno od pogojev uporabe in temperature okolja.

DELOVANJE

POZOR

Upošteвайте spodnja navodila, da zmanjšate nevarnost oparin:

- Med ciklom kuhanja ne odstranite držala filtra/držala kavne kapsule. Pod držalom filtra/držalom kavne kapsule se nabere para.
- Ko se kadi iz kahalnega dela, ki je označen z , se ga ne dotikajte. (SI. L)
- Iz spodnje strani držala filtra/držala kavne kapsule kaplja vroča kava tudi po ciklu kuhanja.
- Ko je kuhanje končano, počakajte vsaj 5 minut, preden odstranite držalo filtra/držalo kavne kapsule.
- Če želite zagnati naslednji cikel kuhanja, počakajte vsaj 5 minut, preden vstavite posodo z vodo v aparat. V nasprotnem primeru lahko pride do izpusta pare in vroče vode ter oparin.
- Med kuhanjem in takoj po kuhanju se ne dotikajte plošče na dnu aparata.

OPOMBA

- Za kuhanje uporabljajte samo vodo.
- Za kuhanje vedno uporabljajte hladno vodo. Vroča voda poveča hitrost kapljanja in povzroči izlivanje iz držala filtra/držala kavne kapsule.
- Največja prostornina posode za vodo je 240 ml. V posodo za vodo ne nalijte preveč vode. Odvečna voda lahko izteče skozi prelivno odprtino.

Kuhanje

- Odprite pokrov posode za vodo in odstranite posodo za vodo. (SI. C)
- V posodo za vodo nalijte zeleno količino sveže hladne vode in namestite posodo v aparat. (SI. D)

Vrsta kave	Priporočena količina vode
Mleta kava (6,5 g*)	160 ml
Kavna kapsula (60-mm tip)	120 ml

* Enakovredno poravnani priloženi žlici.

- Zaprte pokrov posode za vodo.
- Odstranite držalo filtra/držalo kavne kapsule. (SI. E)
- Izvedite spodnje postopke, odvisno od vrste kave, ki jo želite uporabiti:
Mleta kava (SI. F)
Odprite pokrov. Odstranite filter iz držala filtra. V filter dajte zeleno količino mlete kave. Namestite filter nazaj in zaprite pokrov.
Kavna kapsula (SI. G)
Položite kavno kapsulo v držalo kavne kapsule.
 - Kavno kapsulo namestite tako, da je ravna površina obrnjena navzgor.
 - Ne uporabljajte raztrganih kavni kapsul.
 - Ne namestite dveh ali več kavni kapsul. Prišlo bo do iztekanja vroče vode.
- Vstavite držalo filtra/držalo kavne kapsule v režo v aparatu.
Če držala/držala kavne kapsule ni mogoče ustrezno vstaviti v režo, preverite, ali je filter/kavna kapsula pravilno vstavljena.
- Namestite pokrov na skodelico za kavo in postavite skodelico na podstavek za skodelico. (SI. H)
- Pritisnite stikalo za vklop/izklop. Zasveti lučka napajanja in začne se cikel kuhanja. (SI. I) Ko je cikel kuhanja končan, se aparat samodejno izklopi. Če želite predčasno prekiniti kuhanje, pritisnite stikalo za vklop/izklop.

Ocenjeni čas kuhanja (160 ml)

Akumulatorska baterija (popolnoma napolnjena)	Ocenjeni čas
18 V (z BL1830B)	pribl. 5 min
14,4 V (z BL1430B)	pribl. 5 min
najv. 10,8–12 V (z BL1041B)	pribl. 7 min

VZDRŽEVANJE

OPOZORILO

- Če je treba izvesti servisiranje, se obrnite na pooblaščen servisni center Makita, ki vgrajuje originalne nadomestne dele. Uporaba kakršnih koli drugih delov lahko povzroči nevarnost ali poškodbe izdelka.
- Pred čiščenjem ali kakršnim koli vzdrževanjem vedno odstranite akumulatorsko baterijo iz enote, da preprečite hude telesne poškodbe.
- Aparata in baterije ne potapljajte v vodo ali druge tekočine.

Dnevno čiščenje

OPOMBA

- Za čiščenje plastičnih delov ne uporabljajte bencina, razredčila, alkohola ali podobnih snovi. Lahko pride do razbarvanja, deformacij ali razpok. Ko se aparat ohladi, s čistimi krpmi odstranite umazanijo, prah, olje, maščobo itd.
- Ne uporabljajte abrazivnih čistilnih sredstev ali žičnih gob.
- Ne sušite notranjosti aparata s krpo, saj lahko na površini ostanejo vlakna.

Z ustreznim vzdrževanjem boste zagotovili dolgoletno delovanje aparata. Po vsaki uporabi očistite aparat, da se ohrani kakovostna kavna aroma.

1. Odstranite baterijo iz aparata in počakajte, da se aparat ohladi.
2. Obrišite zunanost z mehko krpo, navlaženo z vodo.
3. Iz aparata odstranite držalo filtra (s filtrom) ali držalo kavne kapsule. Operite odstranjene dele z milnico. Nato jih sperite z vodo.
4. Počakajte, da se aparat in vsi deli popolnoma posušijo.

Odstranjevanje vodnega kamna iz aparata

Sčasoma se v ceveh aparata nabere vodni kamen. Vodni kamen ovira pretok vode in podaljša čas kapljanja. Če se je čas kapljanja podaljšal, očistite notranje cevi s citronske kisline.

1. Odstranite posodo za vodo in vanjo nalijte 240 ml vode.
2. V vodo dodajte 5 g citronske kisline, ki je na voljo v prosti prodaji, in premešajte.
3. Namestite posodo za vodo v aparat.
4. Iz aparata odstranite držalo filtra/držalo kavne kapsule.
5. Postavite skodelico na podstavek za skodelico.
6. Pritisnite stikalo za vklop/izklop.
7. Ko se kapljanje konča, odstranite posodo za vodo in skodelico za kavo ter ju sperite z vodo.
8. V posodo za vodo nalijte 240 ml vode in namestite posodo v aparat.
9. Postavite skodelico za kavo na podstavek za skodelico.
10. Pritisnite stikalo za vklop/izklop in počakajte, da se kapljanje konča.

Če zaznate okus ali vonj po citrinski kislini, ponovite korake od 8 do 10. Če kapljanje še vedno dolgo traja, ponovite zgornje postopke.

Prevoz/skladiščenje

- Pri prenašanju aparata uporabljajte ročaj. Pazite, da si pri zlaganju ročaja ne priščipnete prstov.
- Pred prenašanjem ali skladiščenjem počakajte, da se aparat popolnoma ohladi, da preprečite požar ali opekline.
- Prazne baterije ne skladiščite dlje časa, saj se lahko zaradi tega skrajša njena življenjska doba.
- Priloženo žlico lahko shranite na zadnji strani pokrova posode za vodo. Žlico shranite tako, da potisnete njen konec v kavljce. **(Sl. M)**

Če želite zagotoviti VARNOST in ZANESLJIVOST izdelka, mora popravila, morebitno drugo vzdrževanje ali nastavitve izvesti pooblaščen servisni center Makita, ki mora pri tem uporabiti nadomestne dele Makita.

IZBIRNI DODATKI

POZOR

- Ti dodatki ali nastavki so priporočeni za uporabo z vašim aparatom, opisanim v tem priročniku. Uporaba drugih dodatkov ali nastavkov lahko povzroči nevarnost telesnih poškodb. Dodatek ali nastavek uporabljajte samo v predviden namen.

Za pomoč ali dodatne podrobnosti o teh dodatkih se obrnite na lokalni servisni center Makita.

- Originalna baterija in polnilnik Makita
- Kavna kapsula za kavni aparat Makita

OPOMBA

- Nekateri deli na seznamu so morda vključeni v komplet aparata kot standardni dodatki. Lahko se razlikujejo med posameznimi državami.

RREGULLAT E KUJDESIT DHE TË SIGURISË

- Kjo pajisje mund të përdoret nga fëmijë të moshës 8 vjeçare e lart dhe nëse janë nën mbikëqyrje apo kanë marrë udhëzime në lidhje me përdorimin e sigurt të pajisjes dhe nëse kuptojnë rreziqet e mundshme. Pastrimi dhe mirëmbajtja nuk duhet të bëhen nga fëmijët, përveç nëse janë mbi 8 vjeç dhe mbikëqyren. Mbajeni pajisjen dhe kutitë e baterisë larg fëmijëve nën moshën 8 vjeç.
 - Pajisjet mund të përdoren nga persona me aftësi të kufizuara fizike, shqisore ose mendore, ose që u mungon përvoja dhe njohuria, nëse janë nën mbikëqyrje apo kanë marrë udhëzime në lidhje me përdorimin e sigurt të pajisjes dhe kuptimin e rreziqeve të mundshme.
 - Fëmijët nuk duhet të luajnë me pajisjen.
1. Pajisja synohet për përdorim në banesa dhe raste të ngjashme si p.sh.:
 - kuzhina në dyqane, zyra dhe ambiente të tjera pune;
 - shtëpi në ferma;
 - nga klientët në hotele, motele dhe mjedise të tjera banimi;
 - mjedise fjetjeje dhe mëngjesi.Mos e përdorni pajisjen përveçse për përdorimin e synuar.
 2. Lexoni të gjitha udhëzimet.
 3. Sipërfaqet janë të rrezikuara të nxehen gjatë përdorimit. Mos i prekni sipërfaqet e nxehta.
 4. Për t'u mbrojtur nga zjarri, goditjet elektrike mos e zhytni pajisjen dhe baterinë në ujë ose në ndonjë lëng tjetër.
 5. Hiqni kutinë e baterisë kur nuk e përdorni dhe përpara se ta pastroni. Lëreni pajisjen të ftohet përpara se të vendosni ose të hiqni pjesët, si dhe përpara se ta pastroni.
 6. Mos përdorni asnjë pajisje me terminale baterie të dëmtuar pas keqfunksionimeve ose çfarëdolloj dëmtimi të pajisjes. Kthejeni pajisjen në pikën më të afërt të autorizuar të shërbimit për shqyrtim, riparim ose rregullim.
 7. Përdorimi i pjesëve shtesë si aksesore nuk rekomandohet nga prodhuesi i pajisjes, pasi mund të shkaktohet zjarr, goditje elektrike ose lëndim i personave.
 8. Mos e vendosni mbi ose afër një sobe të nxehtë me gaz ose elektrike ose në një furrë të nxehtë.
 9. Fikeni gjithmonë çelësin e ndezjes përpara se të hiqni baterinë.
 10. Mos e përdorni pajisjen përveçse për përdorimin e synuar.
 11. Mos e hapni kapakun e depozitës së ujit gjatë cikleve të filtrimit.

12. Mund të shkaktohet djegie nëse mbajtësi i filtrit/mbajtësja e kutisë së kafesë hiqet gjatë cikleve të filtrimit.
13. Vendoseni pajisjen në një sipërfaqe të fortë, të sheshtë e të niveluar për të shmangur ndërprerjen e qarkullimit të ajrit poshtë pajisjes.
14. Për të reduktuar rrezikun e zjarrit ose të goditjeve elektrike, mos e hiqni kapakun e sipërm. Brenda nuk ka pjesë të riparueshme nga përdoruesi. Shërbimi dhe riparimi duhet të kryhet vetëm nga një qendër e autorizuar shërbimi.
15. Hiqeni kutinë e baterisë nga pajisja përpara se të bëni ndonjë rregullim, ndryshim të aksesorëve ose ruajtje të pajisjes. Masa të tilla parandaluese të sigurisë ulin rrezikun e ndezjes së pajisjes elektrike aksidentalisht.
16. Ngarkojeni vetëm me ngarkuesin e specifikuar nga prodhuesi. Ngarkuesit e përshtatshëm për një lloj kutie baterie mund të paraqesin rrezik zjarri kur përdoren me një kuti tjetër baterie.
17. Përdorini pajisjet vetëm me kuti baterie me synim të përcaktuar. Përdorimi i kutive të tjera të baterisë mund të paraqesë rrezik lëndimi dhe zjarri.
18. Kur kutia e baterisë nuk përdoret, mbajeni larg nga objektet e tjera metalike, si kapëset e letrave, monedhat, çelësat, gozhdët, vidat ose objektet e tjera të vogla metalike që mund të mund të bëjnë lidhje nga njëri terminal tek tjetri. Krijimi i lidhjes së shkurtër ndërmjet terminaleve të baterisë mund të shkaktojë djegie ose zjarr.
19. Në kushte sforcimi mund të dalë lëng nga bateria; shmangni kontaktin. Nëse aksidentalisht ndodh kontakt, shpëlani me ujë. Nëse lëngu bie në kontakt me sytë, kërkoni edhe ndihmën e mjekut. Lëngu i dalë nga bateria mund të shkaktojë acarim ose djegie.
20. Mos përdorni kuti baterie ose pajisje që është dëmtuar ose modifikuar. Bateritë e dëmtuara ose të modifikuara mund të shfaqin situata të parashikueshme që rezultojnë në zjarr, shpërthim ose rrezik lëndimi.
21. Mos e ekspozoni kutinë e baterisë ose pajisjen ndaj zjarrit ose temperaturës së tepërt. Ekspozimi ndaj zjarrit ose temperaturës mbi 130°C mund të shkaktojë shpërthim.
22. Bëjini shërbim nga një person i kualifikuar për riparime, duke përdorur vetëm pjesë identike zëvendësimi. Kjo do ta mbajë të sigurt produktin.

23. Ndiqni të gjitha udhëzimet e ngarkimit dhe mos e ngarkoni paketën e baterisë ose veglën jashtë diapazonit të temperaturës së specifikuar në udhëzime. Ngarkimi në mënyrë jo të duhur ose në temperatura jashtë diapazonit të specifikuar mund të dëmtojë baterinë dhe të rrisë rrezikun e zjarrit.
24. Bëni kujdes të mos derdhni lëng në terminalët e baterisë. Nëse derdhet lëng në to, hiqeni baterinë.

RUAJINI KËTO UDHËZIME.

UDHËZIME TË RËNDËSISHME RRETH SIGURISË PËR KUTINË E BATERISË

- Përpara se ta përdorni kutinë e baterisë, lexoni të gjitha udhëzimet dhe shëniet e masave parandaluese të (1) ngarkuesi i baterisë, (2) bateria dhe (3) pajisja që përdor baterinë.
- Mos e hiqni kutinë e baterisë.
- Nëse koha e përdorimit është shkurtuar jashtë mase, ndalojeni punën menjëherë. Kjo mund të rezultojë në rrezik mbinxheje, djegie të mundshme, madje edhe shpërthim.
- Nëse ju futen elektrolitë në sy, shpëljajini sytë me ujë të pastër dhe kërkoni ndihmë mjekësore menjëherë. Kjo gjë mund të rezultojë në humbje të shikimit.
- Mos bëni lidhje të shkurtër me kutinë e baterisë:
 - Mos i prekni terminalët me materiale përcjellëse.
 - Shmangni ruajtjen e kutisë së baterisë në një kuti me objekte të tjera metalike, si gozhdë, monedha etj.
 - Mos e ekspozoni kutinë e baterisë në ujë ose shi. Qarku i shkurtër i baterisë mund të shkaktojë qarkullim të madh të rrymës elektrike, mbinxheje, djegie të mundshme dhe madje prishje.
- Mos e ruani pajisjen dhe kutinë e baterisë në vende ku temperatura mund të arrijë ose tejkalojë 50°C .
- Mos e digjni kutinë e baterisë, edhe nëse është shumë e dëmtuar ose është konsumuar plotësisht. Kutia e baterisë mund të shpërthejë në zjarr.
- Bëni kujdes që të mos e rrezoni ose ta godisni baterinë.
- Mos përdorni bateri të dëmtuar.
- Bateritë e përfshira të litiumit u nënshtrohen kërkesave të legjislacionit për mallrat e rrezikshme. Për transport tregtar p.sh. nga palë të treta, agjentë të ndërmjetëm, duhet të ndiqen kërkesa specifike mbi paketimin dhe etiketimin. Për përgatitjen e artikullit për transport, është i nevojshëm konsultimi i një eksperti për materiale të rrezikshme. Ju lutemi, ndiqni gjithashtu rregulloret me gjasë më të detajuara vendore. Mbuloni me ngjitëse ose maskoni kontaktet e zhveshura dhe pakëtojeni baterinë në mënyrë të tillë që të mos lëvizë në paketim.
- Zbatoni rregulloret lokale rreth asgjësimit të baterisë.
- Përdorini bateritë vetëm me produktet e specifikuara nga Makita. Vendosja e baterive në produkte të papajtueshme mund të rezultojë në zjarr, nxehtësi të tepërt, shpërthim ose rrjedhje të elektrolitit.

RUAJINI KËTO UDHËZIME.

KUJDES

Përdorni vetëm bateri origjinale Makita. Përdorimi i baterive jo-origjinale Makita ose baterive që mund të jenë modifikuar, mund të rezultojë në marrjen flakë të baterisë, lëndime personale apo dëmtime. Kjo do të anulojë gjithashtu edhe garancinë e Makita-s për veglën e Makita-s dhe ngarkuesin.

Këshilla për të ruajtur jetëgjatësinë maksimale të baterisë

- Ngarkojeni baterinë përpara se të shkarkohet plotësisht. Gjithmonë ndaloni punën me pajisjen dhe ngarkoni baterinë kur vëreni ulje të fuqisë së pajisjes.
- Asnjëherë mos e ringarkoni baterinë e ngarkuar plotësisht. Mbingarkimi shkurton jetëgjatësinë e shërbimit të baterisë.
- Ngarkojeni baterinë në temperaturën e dhomës në 10°C - 40°C. Lëreni kutinë e nxehtë të baterisë të ftohet përpara se ta ngarkoni atë.
- Ngarkojeni baterinë një herë në gjashtë muaj nëse nuk e përdorni për një kohë të gjatë.

Simbolet

Pjesët në vazhdim tregojnë simbolet e përdorura për pajisjen. Sigurohuni që merrni vesh kuptimin e tyre përpara përdorimit.



- Lexoni manualin e përdorimit.



- Sipërfaqe të nxehta - Djegie të gishtave ose duarve.



 Li-ion

- Vetëm për shtetet e BE-së
Mos i hidhni pajisjet elektrike ose paketën e baterisë së bashku me mbeturinat e shtëpisë! Në përputhje me Direktivën Evropiane për mbetjet nga pajisjet elektrike dhe elektronike, për bateritë dhe akumulatorët dhe mbetjet nga bateritë dhe akumulatorët dhe implementimin e tyre në përputhje me legjislacionin kombëtar, pajisjet elektrike, bateritë dhe paketën(at) e baterisë që kanë arritur fundin e jetëgjatësisë së tyre duhet të mblihdhen veçmas dhe të dorëzohen në një objekt riciklimi që nuk dëmton mjedisin.

SPECIFIKIMET

DCM501		
Tensioni nominal dhe kutitë përkatëse të baterisë	DC 18 V	BL1815N, BL1820, BL1820B, BL1830, BL1830B, BL1840, BL1840B, BL1850, BL1850B, BL1860B
	DC 14,4 V	BL1430, BL1430B, BL1440, BL1450, BL1460B
	10,8 V - 12 V maks.	BL1040B, BL1041B
Kapaciteti i depozitës së ujit	240 ml	
Funksioni i mbajtjes ngrohtë	Asnjë	
Lloji i përdorur i kapsulës së kafes	60 mm	
Përmasat (L x W x H)	243 x 145 x 218 mm (pa kuti baterie)	
Pesha	1,5 kg (pa kuti baterie)	

- Në këtë pajisje mund të vendosen kutitë e baterisë si më poshtë, megjithatë sasia totale e filtrimit do të jetë më e vogël se filxhani.
BL1415N, BL1020B, BL1021B: afërsisht 140 ml
BL1015, BL1016: afërsisht. 100 ml
- Për shkak të programit tonë të vazhdueshëm të kërkim-zhvillimit, specifikimet që jepen këtu mund të ndryshojnë pa dhënë njoftim.
- Specifikimet dhe kutia e baterisë mund të ndryshojnë sipas shtetit.

VINI RE

Përdorni vetëm kutitë e baterisë të renditura më lartë. Përdorimi i kutive të tjera të baterisë mund të shkaktojë lëndim dhe/ ose zjarr.

IDENTIFIKIMI I PJESËVE (Fig. A)

- Depozita e ujit
- Kapaku i depozitës së ujit
- Doreza
- Kapaku i folesë së baterisë
- Foleja e baterisë (për kuti baterie 10,8 V - 12 V maks.)
- Foleja e baterisë (për kuti baterie 18 V dhe 14,4 V)
- Filtri
- Mbajtësi i filtrit
- Mbajtësi i kapsulës së kafes
- Gryka rrjedhëse
- Mbajtësja e filxhanit
- Llamba e energjisë
- Çelësi i ndezjes
- Kapaku i filxhanit të kafes
- Filxhani i kafes

PËRGATITJA

KUJDES

- Fikeni gjithmonë pajisjen përpara se të instaloni ose hiqni kutinë e baterisë.
- Mbajeni pjesën e sipërme të pajisjes dhe kutinë e baterisë kur vendosni ose hiqni kutinë e baterisë. Moskryerja e këtij veprimi mund të bëjë që t'ju rreshqasin nga duart dhe shkaktojë dëmtim të pajisjes dhe të kutisë së baterisë, si dhe lëndim personal.
- Gjithmonë vendoseni plotësisht kutinë e baterisë derisa treguesi i kuq të mos duket. Në të kundërt, ajo mund të bjerë aksidentalisht nga mbajtësi i baterisë duke ju lënduar juve ose personin pranë jush.
- Mos e vendosni me forcë kutinë e baterisë. Nëse kutia nuk hyn lehtë, nuk po e futni siç duhet.
- Vendoseni gjithmonë baterinë në follenë e duhur për kutinë e baterisë që do të përdoret.

Nëse e përdorni pajisjen për herë të parë ose pas një kohëruajtje të gjatë, kryeni hapat e mëposhtëm:

- Hiqni të gjitha materialet e paketimit nga pajisja.
- Pastroni pjesën e jashtme të pajisjes dhe lani të gjitha pjesët e heqshme. (shihni pjesën "Pastrimi i përditshëm" për pjesët e heqshme)
- Për të pastruar çdo mbetje në pajisje, derdhni 240 ml ujë të freskët në depozitën e ujit dhe filtroni pa kafe ose kapsulë kafeje derisa të zbrazet depozita e ujit. Përsërisni të njëjtin veprim të paktën dy herë. (shihni pjesën "Filtrimi" për mënyrën e si të bëni filtrimin)

Vendosja ose heqja e kutisë së baterisë (Fig. B)

Për të vendosur kutinë e baterisë (17), rreshqitni kapakun e folesë së baterisë (16) për të hapur follenë e baterisë që do të përdorni ((6) për kutinë e baterisë 18 V ose 14,4 V, (5) për kutinë e baterisë 10,8 V - 12 V maks.). Bashkoni gjuhëzën në kutinë e baterisë me kanalin e folesë dhe rreshqitni për ta futur. Futeni deri në fund, derisa të kërçasë dhe të bllokohet në vend. Nëse shikoni treguesin e kuq (18) në anën e sipërme të butonit (19), ajo nuk është e bllokuar plotësisht.

Për të hequr kutinë e baterisë, rreshqitni atë nga pajisja ndërsa rreshqisni butonin në pjesën e përparme të kutisë së baterisë.

Sistemi i mbrojtjes së baterisë

Pajisja ka një sistem për mbrojtjen e baterisë. Ky sistem ndërpret automatikisht energjinë në pajisje për të zgjatur jetëgjatësinë e baterisë.

Pajisja do të ndalojë automatikisht gjatë punës nëse ajo dhe/ose bateria janë vendosur sipas një prej kushteve të mëposhtme:

- Mbinxehur:
Nëse pajisja nuk ndizet, bateria është mbinxehur. Në këtë situatë, lëreni baterinë të ftohet përpara se ta shtypni përsëri çelësin e ndezjes.
- Tensioni i ulët i baterisë:
Nëse kapaciteti i mbetur i baterisë është shumë i ulët, pajisja nuk do të punojë. Llamba e energjisë pulson në këtë rast. Hiqni dhe ngarkoni përsëri baterinë.

SHËNIM

- Mbrojtja kundër mbinxehjes funksionon vetëm me një kuti baterie me shenjë ylli (Fig. J).

Treguesi i kapacitetit të mbetur të baterisë (Fig. K)

(Vetëm për kutitë e baterisë me tregues)

Shtypni butonin e kontrollit (21) në kutinë e baterisë për të treguar kapacitetin e mbetur të baterisë. Llambat treguese (20) ndizen për pak sekonda.

Llambat treguese			Kapaciteti i mbetur
Ndezur	Fikur	Duke pulsuar	
■	□	▬	
■ ■ ■ ■			75% deri 100%
■ ■ ■ □			50% deri 75%
■ ■ □ □			25% deri 50%
■ □ □ □			0% deri 25%
▬ □ □ □			Ngarkojeni baterinë.
(Vetëm për bateritë 18 V dhe 14,4 V)			
■ ■ □ □			Llambushka mund të ketë keqfunksionuar.
□ □ ■ ■			
(Vetëm për bateritë 18 V dhe 14,4 V)			

SHËNIM

- Në varësi të kushteve të përdorimit dhe të temperaturës së ambientit, treguesi mund të ndryshojë paksa nga kapaciteti aktual.

PËRDORIMI

⚠ KUJDES

Për të ulur rrezikun e djegies, ndiqni udhëzimet e mëposhtme:

- Mos e hiqni mbajtësin e kafes/mbajtësin e kapsulës së kafes gjatë ciklit të filtrimit. Nën mbajtësin e filtrit/mbajtësin e kapsulës së kafesë grumbullohet avull.
- Nëse pjesa e filtrimit ka shenjë ⚠ po avullon, mos e prekni. (Fig. L)
- Kini parasysh se kafeja e nxehtë kullon nga fundi i mbajtësit të filtrit/mbajtësit të kapsulës së kafesë edhe pas ciklit të filtrimit.
- Pasi të ketë përfunduar filtrimi, prisni të paktën 5 minuta para se të hiqni mbajtësin e filtrit/mbajtësin e kapsulës së kafesë.
- Nëse do të filloni një cikël tjetër filtrimi, prisni të paktën 5 minuta para se furnizoni pajisjen me ujë. Përndryshe, mund të çlirohet avull dhe ujë i nxehtë dhe mund të shkaktohet djegie.
- Mos e prekni pllakën në pjesën e sipërme të pajisjes gjatë dhe menjëherë pas filtrimit.

SHËNIM

- Për filtrimin, mos përdorni asnjë lëng tjetër përveç ujit.
- Gjithmonë përdorni ujë të ftohtë për filtrimin. Uji i nxehtë rrit shpejtësinë e pikimit dhe shkakton derdhje nga mbajtësi i filtrit/mbajtësi i kapsulës së kafesë.
- Kapaciteti maksimal i depozitës së ujit është 240 ml. Mos hidhni shumë ujë në depozitën e ujit. Uji i tepërt mund të dalë jashtë nga gryka rrjedhëse.

Filtrimi

- Hapni kapakun e depozitës së ujit dhe nxirrni jashtë depozitën e ujit. (Fig. C)
- Hidhni sasinë e preferuar të ujit të freskët e të ftohtë në depozitën e ujit dhe vendoseni në pajisje. (Fig. D)

Lloji	Sasia e rekomanduar e ujit
Kafe e bluar (6,5 g *)	160 ml
Kapsulë kafeje (lloji 60 mm)	120 ml

* E barabartë me nivelin e lugës së dhënë.

- Mbylleni kapakun e depozitës së ujit.
- Hiqeni mbajtësin e filtrit/mbajtësin e kapsulës së kafesë. (Fig. E)
- Ndiqni procedurat e mëposhtme sipas llojit të kafesë që do të filtroni:

Kafe e bluar (Fig. F)

Hapni kapakun. Hiqeni filtrin nga mbajtësi i filtrit. Vendosni në filtër sasinë e preferuar të kafesë së bluar. Vendoseni filtrin përsëri në pozicion dhe mbyllni kapakun.

Kapsulë kafeje (Fig. G)

Futni një kapsulë kafeje në mbajtësin e kapsulës së kafesë.

- Sigurohuni që sipërfaqja e sheshtë e kapsulës së kafesë të jetë e drejtuar për lart kur të vendoset.
 - Mos përdorni kapsula kafeje të grisura.
 - Mos vendosni dy ose më shumë kapsula kafeje. Do të derdhet uji i nxehtë.
- Futni mbajtësin e filtrit/mbajtësin e kapsulës së kafesë në fole të pajisjes. Nëse mbajtësi/mbajtësi i kapsulës së kafesë nuk mund të futet mirë në fole, kontrolloni nëse filtri/kapsula e kafesë është vendosur siç duhet.
 - Vendoseni kapakun në filxhanin e kafesë dhe lëreni në mbajtësin e filxhanit. (Fig. H)
 - Shtypni butonin e ndezjes. Llamba e energjisë ndizet dhe fillon cikli i filtrimit. (Fig. I) Pajisja do të fiket automatikisht kur të ketë përfunduar cikli i filtrimit. Shtypni çelësin e ndezjes nëse dëshironi të ndaloni filtrimin.

Koha e vlerësuar për filtrimin (160 ml)

Kutia e baterisë (ngarkuar plotësisht)	Koha e vlerësuar
18 V (me BL1830B)	afërsisht 5 min.
14,4 V (me BL1430B)	afërsisht 5 min.
10,8 V - 12 V maks. (me BL1041B)	afërsisht 7 min.

MIRËMBAJTJA

⚠ VINI RE

- Nëse ju nevojitet shërbim, kërkoni për një qendër të autorizuar shërbimi Makita, e cila tregon pjesë origjinale këmbimi. Përdorimi i ndonjë pjesë tjetër mund të përbëjë rrezik ose mund të shkaktojë dëmtim të produktit.

- Për të shmangur lëndimin e rëndë personal, hiqni gjithmonë kutinë e baterisë nga njësia kur pastroni ose kryeni mirëmbajtje.
- Mos e zhyni pajisjen dhe baterinë në ujë ose lëngje të tjera.

Pastrimi i përditshëm

NJOFTIM

- Mos përdorni kurrë benzinë, benzen, hollues, alkool ose të ngjashme kur pastroni pjesët plastike. Mund të shkaktoni çngjyrosje, deformime ose krisje. Pasi të jetë ftohur pajisja, përdorni leckë të pastra për të larguar pluhurin, papastërtitë, vajin, grason etj.
- Mos përdorni agjentë pastrimi gërryes ose sfungjerë për fërkimin e enëve.
- Mos e thani pajisjen nga brenda me leckë, pasi mund të mbeten fije.

Mirëmbajtja e duhur do të sigurojë vite të tëra përdorimi të pajisjes suaj. Pastrojeni pajisjen pas çdo përdorimi për të ruajtur cilësinë e shijes së kafesë.

1. Hiqni baterinë nga pajisja dhe lëreni këtë të fundit të ftohet.
2. Fshijeni pjesën e jashtme me një leckë të butë e të lagur me ujë.
3. Hiqni nga pajisja mbajtësin e filtrit (me filtër) ose mbajtësin e kapsulës së kafes. Lani pjesët e hequra me ujë me sapun. Pas kësaj, shpëlajini me ujë.
4. Lëreni pajisjen dhe të gjitha pjesët e tjera të thahen plotësisht.

Heqja e niveleve brenda pajisjes

Gjatë përdorimit të pajisjes, niveli i ujit do të grumbullohet brenda tubave. Niveli i ujit pengon rrjedhën e tij dhe si rezultat zgjatet koha e pikimit. Nëse koha e pikimit është zgjatur më shumë, pastroni tubat e brendshme me acid citrik.

1. Hiqni depozitën e ujit dhe hidhni 240 ml ujë në të.
2. Shtoni në ujë dhe përzini 5 g acid citrik të disponueshëm në treg.
3. Vendoseni depozitën e ujit në pajisje.
4. Hiqni mbajtësin e filterit/mbajtësin e kapsulës së kafes nga pajisja.
5. Vendosni një filxhan në mbajtësin e filxhanit.
6. Shtypni butonin e ndezjes.
7. Pasi të ketë përfunduar pikimi, hiqni depozitën e ujit dhe filxhanin e kafesë dhe shpëlajini me ujë.
8. Hidhni 240 ml ujë në depozitën e ujit dhe vendoseni atë në pajisje.
9. Vendosni filxhanin e kafesë në mbajtësin e filxhanit.
10. Shtypni butonin e ndezjes dhe prisni derisa të përfundojë pikimi.

Përsërisni hapat nga 8 deri në 10 nëse ndjeni shije ose erë acidi citrik. Përsëritni procedurat e mësipërme nëse pikimi kërkon ende kohë.

Transporti / Ruajtja

- Përdorni dorezën gjatë mbajtjes së pajisjes. Bëni kujdes që të mos zini gishtat kur të palosni dorezën.
- Për të parandaluar zjarrin ose djegien, lëreni pajisjen të ftohet plotësisht para se ta ngrini ose ta ruani.
- Mos e ruani baterinë e shkarkuar për periudha të gjata, pasi mund të shkurtohet jetëgjatësia e saj.
- Luga e dhënë mund të ruhet në anën e pasme të kapakut të depozitës së ujit. Për ta ruajtur, rrëshqisni bishtin e lugës nëpër grepa. (Fig. M)

Për të ruajtur SIGURINË dhe QËNDRUESHMËRINË, riparimet dhe çdo mirëmbajtje apo rregullim tjetër duhen kryer nga qendrat e autorizuara të shërbimit të Makita-s, duke përdorur gjithnjë pjesë këmbimi të Makita-s.

AKSESOR OPSIONAL

KUJDES

- Këta aksesore ose pjesë shtesë rekomandohen për përdorim me pajisjen të përcaktuar në këtë manual. Përdorimi i aksesorëve apo shtojcave të tjera ndryshe nga këto mund të përbëjë rrezik lëndimi. Aksesorët ose shtojcat përdorini vetëm për qëllimin e tyre të përcaktuar.

Nëse keni nevojë për më shumë të dhëna në lidhje me aksesorët, pyesni qendrën vendore të shërbimit të Makita-s.

- Bateri dhe ngarkues origjinal Makita
- Kapsulë kafeje për makinerinë e kafes Makita.

SHËNIM

- Disa artikuj të listës mund të përfshihen në paketën e pajisjes si aksesore standardë. Ato mund të ndryshojnë nga njëri shtet në tjetrin.

ПРЕДУПРЕЖДЕНИЯ И ПРАВИЛА ЗА БЕЗОПАСНОСТ

- Този уред може да се използва от деца на възраст най-малко 8 години, ако те са под наблюдение или са инструктирани как да използват уреда по безопасен начин, и ако разбират възможните опасности. Почистването и отслужването от страна на потребителя не трябва да се извършва от деца, освен ако те са на възраст над 8 години и са са под наблюдение. Дръжте уреда и акумулаторната батерия далече от деца на възраст под 8 години.
 - Този уред може да се използва от лица с намалени физически, сензорни или умствени способности или от хора, на които липсват опит и познания, ако им се осигури надзор или инструкции за безопасното използване на уреда и разбират опасностите, които произтичат от това.
 - Деца не трябва да играят с уреда.
1. Този уред е предназначен за домашна употреба и за приложения като:
 - за персонала в кухненски зони в магазини, офиси и друга работна среда;
 - селски къщи;
 - от посетители на хотели, мотели и други места за живеене;
 - в места, където се предлага преспиване и храна.Не използвайте уреда извън неговото предназначение.
 2. Прочетете всички указания.
 3. По време на работа е възможно да има горещи повърхности. Не докосвайте горещи повърхности.
 4. За предпазване от пожар и поражения от електрически ток, не потопявайте уреда и акумулаторната батерия във вода или други течности.
 5. Изваждайте акумулаторната батерия, когато уредът не се използва и преди почистване. Оставете уреда да изстине, преди да бъде включен или да се изваждат части, както и преди почистване.
 6. Не работете с уреди с повредени изводи за акумулатора, след неправилно функциониране на уреда, или след каквато и да било повреда. Върнете уреда в най-близкия оторизиран сервиз за проверка, ремонт или настройка.
 7. Използване на приспособления и принадлежности, които не са препоръчани от производителя на уреда, може да предизвика пожар, поражения от електрически ток или нараняване на хора.
 8. Не го поставяйте върху или близо до горещи газове или електрически отоплителни уреди, или горещи печки.

9. Винаги изключвайте превключвателя за захранването, преди да изваждате акумулаторната батерия.
10. Не използвайте уреда извън неговото предназначение.
11. Не отваряйте капачето на резервоара за вода по време на работа.
12. Възможно е да се опарите с вряла вода, ако държачът на филтъра / държачът на капсулата бъде изваден по време на работа.
13. Поставете уреда върху твърда, плоска и равна повърхност, за да не се препречва въздушният поток под уреда.
14. За намаляване на риска от пожар и поражения от електрически ток, не сваляйте долния капак. Вътре в уреда няма части, които да бъдат обслужвани от потребителя. Обслужването и ремонтите трябва да се извършват само от оторизиран сервиз.
15. Откачайте акумулаторната батерия от уреда, преди да правите настройки, да сменяте принадлежности или да съхранявате уреда. Такава профилактична поддръжка намалява риска от случайно задействане на уреда.
16. Презареждайте само със зарядното устройство, специфицирано от производителя. Зарядно устройство, което е подходящо за даден тип акумулаторна батерия, може да създаде риск, когато се използва с друга акумулаторна батерия.
17. Използвайте уредите само с акумулаторна батерия, за която конкретно са били предназначени. При използване на други акумулаторни батерии може да възникне риск от нараняване и пожар.
18. Когато акумулаторната батерия не се използва, дръжте я далече от метални предмети като кламери, монети, пирони, винтове или други малки части от метал, които може да дадат накъсо изводите ѝ. При закъсяване на изводите на акумулаторната батерия са възможни изгаряния или пожар.
19. В условията на неправилна експлоатация е възможно изхвърляне на течност от акумулаторната батерия пазете се от контакт с нея. При случайно докосване, изплакнете с вода. Ако течността попадне в очите ви, освен това потърсете и медицинска помощ. Изхвърлената течност от акумулаторната батерия може да предизвика дразнене или изгаряне.
20. Не използвайте акумулаторна батерия или уред, ако са повредени или са били модифицирани. Повредени или модифицирани акумулаторни батерии може да имат непредсказуемо поведение, което да доведе до пожар, експлозия или риск от нараняване.
21. Не подлагайте акумулаторната батерия или уреда на действието на огън или висока температура. Подлагането му на действието на огън или висока температура над 130°C може да предизвика експлозия.

22. Организирайте обслужването да се извършва от квалифициран за ремонтите техник и с използване само на идентични резервни части. Това ще гарантира запазване на безопасността на изделието.
23. Спазвайте всички указания за зареждане и не зареждайте батерийния комплект или инструмента извън температурния диапазон, специфициран в ръководството. Неправилно зареждане или зареждане при температура извън специфицирания температурен диапазон може да доведе до повреждане на акумулаторната батерия и повишава риска от пожар.
24. Внимавайте да не разливате течност върху изводите на акумулаторната батерия. Ако бъде разлята течност върху изводите на акумулаторната батерия, извадете акумулаторната батерия.

ЗАПАЗЕТЕ ТОВА РЪКОВОДСТВО.

ВАЖНИ УКАЗАНИЯ ЗА БЕЗОПАСНА РАБОТА С АКУМУЛАТОРНАТА БАТЕРИЯ

1. Преди да използвате акумулаторната батерия, прочетете всички указания и обозначения за внимание върху (1) зарядното устройство за акумулаторната батерия, (2) акумулаторната батерия и (3) уреда, в който се използва акумулаторната батерия.
2. Не разглобявайте акумулаторната батерия.
3. Ако тя се разреджа бързо, незабавно спрете работа. Това може да доведе до прегряване, възможни са изгаряния и дори експлозия.
4. Ако електролит попадне в очите ви, изплакнете и с чиста вода и веднага потърсете медицинска помощ. Това може да доведе до загуба на зрението ви.
5. Не давайте накъсо изводите на акумулаторната батерия.
 - (1) Не докосвайте изводите с каквито и да било проводящи материали.
 - (2) Избягвайте да съхранявате акумулаторната батерия в съд с други метални предмети като пирони, монети и подобни.
 - (3) Не подлагайте акумулаторната батерия на действието на вода или дъжд.
 Акумулаторната батерия може да предизвика протичане на силен ток, прегряване, възможни са изгаряния и дори повреда.
6. Не съхранявайте уреда и акумулаторната батерия в места, където температурата може да достигне или превишава 50°C.
7. Не изгаряйте акумулаторната батерия, дори и да е силно повредена или напълно износена. Акумулаторната батерия може да експлодира в огъня.
8. Внимавайте да не изпускате или удряте акумулаторната батерия.
9. Не използвате повредена акумулаторна батерия.
10. Доставените йонно-литиеви акумулаторни батерии подлежат на изисканията на законодателството за опасни стоки. Трябва да се спазват специални изисквания във връзка с опаковката и етикетирането им при търговско транспортиране - напр. от трети страни, експедитори. Във връзка с подготовката на изделието за транспортиране ако е необходимо, консултирайте се със специалист по опасни материали. Освен това спазвайте

възможни подробни национални правила. Закрийте с лепенка или покрийте откритите контакти и опаковайте акумулаторната батерия по такъв начин, че да не може да мърда в опаковката.

11. По отношение на извършването на акумулаторната батерия спазвайте местните правила.
12. Използвайте акумулаторните батерии само с изделията, специфицирани от Makita. Инсталирането на акумулаторните батерии в несъответстващи изделия може да доведе до пожар, прегряване, експлозия или изтичане на електролит.

ЗАПАЗЕТЕ ТОВА РЪКОВОДСТВО.

ВНИМАНИЕ

Използвайте само оригинални акумулаторни батерии от Makita. При използване на неоригинални акумулаторни батерии за Makita, или акумулаторни батерии, които са били приспособявани, може са се стигне до избухване на акумулаторната батерия, водещо до пожар, нараняване на хора и повреждане. Това също така ще направи невалидна гаранцията за инструмента и зарядното устройство на Makita.

Съвети за поддържане на максималния експлоатационен живот на акумулаторната батерия

1. Зареждайте акумулаторната батерия преди да се е разрезила напълно. Винаги спирайте използването на уреда и зареждайте акумулаторната батерия, когато усетите намаляване на мощността на уреда.
2. Никога не презареждайте напълно заредена акумулаторна батерия. Презареждането скъсява експлоатационния живот на акумулаторната батерия.
3. Зареждайте акумулаторната батерия при стайна температура 10°C - 40°C. Преди зареждане на гореща акумулаторна батерия я оставете да изстине.
4. Зареждайте акумулаторната батерия един път на всеки шест месеца, ако не я използвате дълго време.

Символи

Следното представлява символите, използвани във връзка с уреда. Уверете се, че разбирате смисъла им, преди да започнете да използвате уреда.



- Прочетете ръководството за експлоатация.



- Горещи повърхности - изгаряне на пръсти или ръце.



- Само за страните от ЕС
Не изхвърляйте електрическо оборудване или акумулаторна батерия заедно с битови отпадъци! Електрическо оборудване или акумулаторни батерии, които са в края на своя полезен живот, трябва да се събират отделно и да се връщат в екологично-съобразни съоръжения за рециклиране, както е определено в директивата на ЕС относно отпадъците от електрическо и електронно оборудване и нейното прилагане в съответствие с националното законодателство.



Cd
Ni-MH
Li-Ion

СПЕЦИФИКАЦИИ

DCM501		
Номинално напрежение и приложими акумулаторни батерии	Постоянно напрежение 18 V	BL1815N, BL1820, BL1820B, BL1830, BL1830B, BL1840, BL1840B, BL1850, BL1850B, BL1860B
	Постоянно напрежение 14,4 V	BL1430, BL1430B, BL1440, BL1450, BL1460B
	10,8 V - 12 V макс.	BL1040B, BL1041B
Вместимост на резервоара за вода	240 мл	
Функция за поддържане на топлината	Няма	
Тип приложими капсули за кафе	60 мм	
Размери (Д x Ш x В)	243 x 145 x 218 мм (без акумулаторна батерия)	
Тегло	1,5 кг (без акумулаторна батерия)	

- Следните акумулаторни батерии може да се инсталират в този уред, обаче количеството гореща вода ще е по-малко от за една чаша.
BL1415N, BL1020B, BL1021B: прилб. 140 мл
BL1015, BL1016 : прилб. 100 мл
- В резултат на нашата непрекъсната програма за изследвания и развитие, тези спецификации подлежат на изменения без уведомяване.
- Спецификациите и акумулаторната батерия може да се различават в различните страни.

⚠ ПРЕДУПРЕЖДЕНИЕ

Използвайте само акумулаторни батерии от посочените по-горе. При използване на други акумулаторни батерии може да се стигне до нараняване и / или пожар.

ИДЕНТИФИЦИРАНЕ НА ЧАСТИТЕ (Фиг. А)

1. Резервоар за вода
2. Капак на резервоара за вода
3. Дръжка
4. Капак на отсека за акумулаторната батерия
5. Отсек за акумулаторната батерия (за отсека за акумулаторна батерия 10,8 V - 12 V макс.)
6. Отсек за акумулаторната батерия (за отсека за акумулаторна батерия 18 V и 14,4 V)
7. Филтър
8. Държач на филтъра
9. Държач на капсулата
10. Отвор за препълване
11. Подложка за чаша
12. Индикатор за захранването
13. Превключвател за захранването
14. Капаче за чаша за кафе
15. Чаша за кафе

ПОДГОТОВКА

⚠ ВНИМАНИЕ

- Винаги изключвайте превключвателя за захранването, преди да поставяте или изваждате акумулаторната батерия.
- Дръжте горната част на уреда и акумулаторната батерия здраво, когато поставяте или изваждате акумулаторната батерия. В противния случай те може да се изплъзнат от ръцете ви, което да доведе до повреждане на уреда и акумулаторната батерия, и до нараняване.
- Винаги вкарвайте акумулаторната батерия докрай, докато червеният индикатор престане да се вижда. В противния случай тя може случайно да изпадне от държача на акумулаторната батерия и да нарани вас или някой друг, който се намира близо.
- Не вкарвайте акумулаторната батерия с прекалена сила. Ако акумулаторната батерия не влиза лесно, това означава, че тя се вкарва правилно.
- Винаги поставяйте акумулаторната батерия в подходящ за тази акумулаторна батерия отсек.

Когато използвате уреда за първи път или след като той е бил съхраняван дълго време, изпълнете следните стъпки:

1. Извадете целия опаковъчен материал от уреда.
2. Почистете отвън уреда и измийте всички части, които може да се изваждат. (вижте раздела „ежедневно почистване“ за частите, които може да се изваждат)
3. За да отстраните остатъците от уреда, налейте 240 мл чиста вода в резервоара за вода и я загрейте без мляно кафе или капсула с кафе, докато резервоарът за вода не се изпразни. Повторете тази операция най-малко два пъти. (вижте раздела „Приготвяне на кафе“ за начина на загреване)

Поставяне или изваждане на акумулаторната батерия (Фиг. В)

За да поставите акумулаторната батерия (17), плъзнете капака на отсека за акумулаторната батерия (16), за да отворите отсека за акумулаторната батерия, която ще използвате ((6) за акумулаторна батерия 18 V или 14,4 V, (5) за акумулаторна батерия 10,8V-12V макс.). Изравнете етикетона акумулаторната батерия с канала в корпуса и я плъзнете на мястото ѝ.

Вкарайте я докрай, докато се зафиксира на мястото си с леко изщракване. Ако можете да видите червения индикатор (18) върху горната страна на бутона (19), тя не е зафиксирана напълно.

За да извадите акумулаторната батерия, плъзнете я вън от уреда, докато плъзгата бутон върху предната част на акумулаторната батерия.

Система за защита на акумулаторната батерия

Уредът е оборудван със система за защита на акумулаторната батерия. Тази система автоматично прекъсва захранването на уреда, за да удължи живота на акумулаторната батерия.

Уредът автоматично ще спре да работи, ако уредът и / или акумулаторната батерия се намират в едно от следните състояния:

- Прегряване:
Ако уредът не се стартира, акумулаторната батерия е прегряла. В тази ситуация оставете акумулаторната батерия да изстине, преди отново да натиснете превключвателя за захранването.
- Напрежението на акумулаторната батерия е ниско:
Ако оставащият заряд на акумулаторната батерия е много нисък, уредът няма да работи. В тази ситуация индикаторът за захранването мига. Извадете акумулаторната батерия и я пререзедете.

















ЗАБЕЛЕЖКА

- Защитата срещу прегряване действа само за акумулаторна батерия, обозначена със звездичка (Фиг. J).

Индикация за оставащия заряд на акумулаторната батерия (Фиг. K)

(Само за акумулаторни батерии с индикатор)

Натиснете бутон за проверка (21) върху акумулаторната батерия, за да се покаже оставащият заряд на акумулаторната батерия. Индикаторната лампа (20) ще светне за няколко секунди.

Индикаторни лампи			Оставащ заряд
 Свети	 Изключена	 Мига	
			75% до 100%
			50% до 75%
			25% до 50%
			0% до 25%
			Заредете акумулаторната батерия.
(Само за акумулаторни батерии 18 V и 14,4 V)			
			Възможен отказ на акумулаторната батерия.
			
(Само за акумулаторни батерии 18 V и 14,4 V)			

ЗАБЕЛЕЖКА

- В зависимост от работните условия и околната температура индикацията може леко да се различава от действителния заряд.

РАБОТА

⚠ ВНИМАНИЕ

За намаляване на руска от опарване с вряла вода, спазвайте следното указание:

- Не изваждайте държача на филтъра / държача на капсулата по време на работа. Под държача на филтъра / държача на капсулата се събира пара.
- Когато секцията, обозначена с  изпуса пара, не я докосвайте. (Фиг. L)
- Имайте предвид, че горещо кафе капе от долната страна на държача на филтъра / държача на капсулата, дори и след работния цикъл.
- След приключване на приготвянето на кафе, изчакайте най-малко 5 минути, преди да извадите държача на филтъра / държача на капсулата.
- Ако трябва да се стартира нов работен цикъл, изчакайте най-малко 5 минути, преди да наливате вода в уреда. В противния случай е възможно изпускане на пара и гореща вода и опарване.
- Не докосвайте пластината върху долната част на уреда по време на работа и непосредствено след това.

ЗАБЕЛЕЖКА

- За приготвяне на кафе не използвайте никаква друга течност освен вода.
- За приготвяне на кафе винаги използвайте студена вода. Топлата вода увеличава скоростта на капането и предизвиква преливане от държача на филтъра / държача на капсулата.
- Максималната вместимост на резервоара за вода е 240 мл. Не наливайте прекалено много вода в резервоара за вода. Прекалено голямото количество вода води до преливане от отвора.

Приготвяне на кафе

1. Отворете капака на резервоара за вода и извадете резервоара за вода. (Фиг. C)
2. Налейте желаното количество прясна вода в резервоара за вода и го поставете в уреда. (Фиг. D)

Вид	Препоръчително количество вода
Мляно кафе (6,5 г *)	160 мл
Капсула с кафе (тип 60 мм)	120 мл

* Равно на нивото на доставената лъжичка.

3. Затворете капака на резервоара за вода.
4. Извадете държача на филтъра / държача на капсулата. (Фиг. E)
5. Следвайте процедурата по-долу в зависимост от вида на кафето, което ще се приготвя:

Мляно кафе (Фиг. F)

Отворете капака. Извадете филтъра от държача на филтъра. Поставете желаното количество кафе във филтъра. Върнете филтъра на мястото му и затворете капака.

Капсула с кафе (Фиг. G)

Поставете капсула с кафе в държача на капсулата.
 - Уверете се, че плоската повърхност на капсулата с кафе е обърната нагоре при поставянето.
 - Не използвайте скъсани капсули с кафе.
 - Не поставяйте две или повече капсули с кафе. Горещата вода ще прелее.

6. Вкарайте държача на филтъра / държача на капсулата в прореза в уреда. Ако не е възможно правилно вкарване на държача на филтъра / държача на капсулата в прореза, проверете дали филтърът / капсулата с кафе е сложен(а) правилно.

- Поставете капака на чашата за кафе и я поставете върху подложката за чаша. (Фиг. Н)
- Натиснете превключвателя за захранването. Индикаторът за захранването ще светне и цикълът за приготвяне на кафе ще започне. (Фиг. I) Уредът автоматично ще изключи захранването, когато цикълът за приготвяне на кафе приключи. Натиснете превключвателя за захранването, ако желаете да прекратите цикъла за приготвяне на кафе, преди да е свършил.

Приблизително време за приготвяне на кафе (160 мл)

Акумулаторна батерия (напълно заредена)	Приблизително време
18 V (с BL1830B)	прибл. 5 мин.
14,4 V (с BL1430B)	прибл. 5 мин.
10,8 V - 12 V макс. (с BL1041B)	прибл. 7 мин.

ОБСЛУЖВАНЕ

⚠ ПРЕДУПРЕЖДЕНИЕ

- Когато е нужно обслужване, обърнете се към оторизиран сервиз на Makita, който предоставя оригинални резервни части. Използване на каквито и да било други части може да е опасно или да предизвика повреждане на изделието.
- За избягване на тежки наранявания на хора, винаги изваждайте акумулаторната батерия от уреда, когато го почиствате или обслужвате.
- Не потопявайте уреда и акумулаторната батерия във вода или други течности.

Ежедневно почистване

БЕЛЕЖКА

- Никога не използвайте бензол, бензин, разтворител, спирт или подобни, когато почиствате пластмасовите части. Може да се предизвика обезцветяване, деформиране или напукване. След като уредът изстине, използвайте чисти кърпи, за да премахнете замърсяванията, праха, мазнините, маслото и подобни.
- Не използвайте абразивни средства за почистване или стъргалки.
- Не подсушавайте вътрешността на уреда с кърпа, тъй като може да останат конци.

Правилното обслужване ще гарантира години работа на вашия уред. Почиствайте уреда след всяка употреба, за да поддържате качествен аромат на кафе.

- Извадете акумулаторната батерия от уреда и го оставете да изстине.
- Избършете го отвън с мека кърпа, навлажнена с вода.
- Извадете държача на филтъра (с филтъра) или държача за капсулата от уреда. Измийте извадените части със сапунена вода. След това ги изплакнете с вода.
- Оставяйте уреда и всички части да изсъхнат напълно.

Отстраняване на котления камък от вътрешността на уреда

По време на използването на уреда вътре в тръбичките ще се натрупва котлен камък. Котленият камък пречи на протичането на водата и в резултат на това времето за капене се увеличава. Ако времето за капене се е увеличило, почистете отвътре тръбичките с лимонена киселина.

- Извадете резервоара за вода и налейте 240 мл вода в него.
- Добавете 5 г опаковка лимонена киселина от продавачите на пазара във вода и разбъркайте.
- Сложете резервоара за вода в уреда.
- Извадете държача на филтъра / държача за капсулата от уреда.
- Поставете чашата за кафе върху подложката за чаша.
- Натиснете превключвателя за захранването.
- След като капането спре, извадете резервоара за вода и чашата за кафе и ги изплакнете с вода.
- Налейте 240 мл вода в резервоара за вода и го поставете в уреда.
- Поставете чашата за кафе върху подложката за чаша.
- Натиснете превключвателя за захранването и изчакайте капането да спре.

Повторете стъпки 8 до 10, ако усещате или ви мирише на лимонена киселина. Повторете горните процедури, ако капането все още е бавно.

Транспортиране / Съхраняване

- Когато пренасяте уреда, използвайте дръжката. Когато държите за дръжката, внимавайте да не си прищипете пръстите.
- За да се предотврати изгаряне, оставете уреда да изстива напълно, преди да го пренасяте или съхранявате.
- Не съхранявайте продължително време разрежена акумулаторна батерия, тъй като това може да съкрати експлоатационния ѝ живот.
- Доставената лъжичка може да се съхранява в задната част на капака на резервоара за вода. За съхраняване плъзнете края на лъжичката в кукиите. (Фиг. М)

За поддържане на БЕЗОПАСНОСТТА и НАДЕЖНОСТТА на уреда, ремонтите, както и всякакви други обслужвания или настройки трябва да се извършват от оторизирани сервиси на Makita, винаги с използване на оригинални резервни части от Makita.

ДОПЪЛНИТЕЛНИ ПРИНАДЛЕЖНОСТИ

⚠ ВНИМАНИЕ

Тези приспособления или принадлежности, които се препоръчват за използване с вашия уред, са специфицирани в това ръководство. Използването на каквито и да било други приспособления или принадлежности може да представлява риск или да предизвика нараняване на хора. Използвайте приспособления или принадлежностите само по посоченото им предназначение.

Ако се нуждаете от съдействие, за допълнителни подробности за тези принадлежности се обърнете към местния сервизен център на Makita.

- Оригинални акумулаторна батерия и зарядно устройство от Makita
- капсула с кафе за кафемашина Makita

ЗАБЕЛЕЖКА

- Някои позиции от списъка може да са включени в пакета с уреда като стандартни принадлежности. Те може да се различават за различните страни.

UPOZORENJA I SIGURNOSNA PRAVILA

- Ovaj uređaj mogu koristiti djeca u dobi od 8 godina i više ako su pod nadzorom ili su dobila upute o korištenju uređaja na siguran način i ako razumiju potencijalne opasnosti. Čišćenje i korisničko održavanje ne smiju obavljati djeca osim ako su starija od 8 godina i pod nadzorom. Čuvajte uređaj i baterijski uložak izvan dohvata djece mlađe od 8 godina.
 - Uređaje mogu koristiti osobe sa smanjenim fizičkim, senzornim ili mentalnim sposobnostima ili osobe koje ne posjeduju iskustvo i znanje ako su pod nadzorom ili su dobile upute o korištenju uređaja na siguran način i ako razumiju potencijalne opasnosti.
 - Djeca se ne smiju igrati s uređajem.
1. Ovaj uređaj namijenjen je korištenju u domaćinstvu i za slične primjene kao što su:
 - kuhinje za osoblje u trgovinama, uredi i druga radna okruženja;
 - seoske kuće;
 - od strane klijenata u hotelima, motelima i drugim stambenim okruženjima;
 - prenoćištima.Uređaj koristite isključivo u predviđenu svrhu.
 2. Pročitajte sve upute.
 3. Površine se zagrijavaju tijekom upotrebe. Nemojte dodirivati vruće površine.
 4. U svrhu zaštite od požara i strujnog udara nemojte uranjati uređaj i bateriju u vodu ili bilo koju drugu tekućinu.
 5. Izvadite baterijski uložak kada se ne koristi i prije čišćenja. Pustite uređaj da se ohladi prije sastavljanja ili rastavljanja dijelova te prije čišćenja uređaja.
 6. Nemojte koristiti uređaj s oštećenim kontaktima baterije nakon kvara uređaja ili oštećenja uređaja na bilo koji način. Vratite uređaj najbližem ovlaštenom serviseru na pregled, popravke ili podešavanje.
 7. Korištenje dodatne opreme koju ne preporučuje proizvođač uređaja može dovesti do požara, strujnog udara ili ozljede osoba.
 8. Nemojte stavljati uređaj u blizini ili na plinski ili električni plamenik ili u zagrijanu pećnicu.
 9. Uvijek isključite prekidač za napajanje prije uklanjanja baterije.
 10. Uređaj koristite samo u predviđenu svrhu.
 11. Nemojte otvarati poklopac spremnika za vodu tijekom ciklusa kuhanja.

12. Možete se opeći ako skinete držač filtra/držač kapsula kave tijekom ciklusa kuhanja.
13. Postavite uređaj na tvrdu, ravnu površinu da ne bi došlo do prekida protoka zraka ispod uređaja.
14. U cilju smanjenja rizika od požara ili strujnog udara nemojte skidati donji poklopac. Unutar uređaja nema dijelova koje korisnik može servisirati. Servisiranje i popravke treba obavljati isključivo ovlašteni servisni centar.
15. Iskopčajte baterijski uložak iz uređaja prije bilo kakvih podešavanja, mijenjanja dodatne opreme ili pohrane uređaja. Ove preventivne sigurnosne mjere smanjuju rizik od slučajnog aktiviranja uređaja.
16. Uređaj puniti samo pomoću punjača koji je naveo proizvođač. Punjač koji odgovara jednoj vrsti baterijskog uložka može dovesti do rizika od požara kada se koristi s drugim baterijskim uloškom.
17. Koristite uređaj isključivo s navedenim baterijskim ulošcima. Upotreba s bilo kojim drugim baterijskim ulošcima može dovesti do rizika od ozljede i požara.
18. Kada se baterijski uložak ne koristi, držite ga dalje od drugih metalnih predmeta kao što su spajalice, kovanice, ključevi, čavli, vijci i drugi sitni metalni predmeti koji mogu izazvati spoj između kontakata. Izazivanje kratkog spoja između kontakata baterije može dovesti do opekline ili požara.
19. U destruktivnim uvjetima može doći do izbacivanja tekućine iz baterije; izbjegavajte kontakt. Ako dođe do slučajnog kontakta, isperite vodom. Ako tekućina dođe u kontakt s očima, potražite dodatnu pomoć liječnika. Tekućina izbačena iz baterije može izazvati nadražaj ili opekline.
20. Nemojte koristiti baterijski uložak ili uređaj koji je oštećen ili modificiran. Oštećene ili modificirane baterije mogu se ponašati nepredvidljivo, što može izazvati požar, eksploziju ili dovesti do rizika od ozljede.
21. Nemojte izlagati baterijski uložak ili uređaj vatri ili prekomjernoj temperaturi. Izlaganje vatri ili temperaturi iznad 130 °C može dovesti do eksplozije.
22. Servisiranje treba obavljati kvalificirana osoba za popravke uz primjenu identičnih zamjenskih dijelova. Na taj način se održava sigurnost proizvoda.
23. Slijedite sve upute za punjenje i nemojte puniti pakiranje baterija ili alat izvan raspona temperature navedenog u uputama. Nepravilno punjenje ili punjenje na temperaturi izvan navedenog raspona može oštetiti bateriju i povećati rizik od požara.

24. Pazite da ne prospete tekućinu na kontakte baterije. Ako se tekućina prospe na kontakte baterije, uklonite bateriju.

SAČUVAJTE OVE UPUTE.

VAŽNE SIGURNOSNE UPUTE ZA BATERIJSKI ULOŽAK

1. Prije upotrebe baterijskog uložka pročitajte sve upute i oznake upozorenja na (1) punjaču baterije, (2) bateriji i (3) uređaju koji koristi bateriju.
2. Nemojte rastavljati baterijski uložak.
3. Ako se vrijeme rada značajno skрати, odmah prekinite upotrebu. Može izazvati rizik od pregrijavanja, potencijalnih opekline, pa čak i eksplozije.
4. Ako vam elektroliti dospiju u oči, isperite ih čistom vodom i odmah potražite pomoć liječnika. Može doći do gubitka vida.
5. Ne izazivajte kratki spoj baterijskog uložka:
 - (1) Nemojte dodirivati kontakte bilo kakvim provodljivim materijalom.
 - (2) Nemojte čuvati baterijski uložak u spremniku s drugim metalnim predmetima kao što su čavli, kovanice i sl.
 - (3) Nemojte izlagati baterijski uložak vodi ili kiši. Kratki spoj baterije može izazvati veliki protok struje, pregrijavanje, potencijalne opekline, pa čak i kvar.
6. Nemojte čuvati uređaj i baterijski uložak na mjestima gdje temperatura može dostići ili premašiti 50 °C.
7. Nemojte spaljivati baterijski uložak čak i ako je teško oštećen ili potpuno istrošen. Baterijski uložak može eksplodirati u vatri.
8. Pazite da vam baterija ne ispadne ili da je ne udarite.
9. Nemojte koristiti oštećenu bateriju.
10. Priložene litij-ionske baterije podliježu zahtjevima Propisa o opasnoj robi. Prilikom komercijalnog transporta npr. koji vrše treće strane, prosljeđivači, obavezno je pridržavanje posebnog zahtjeva na pakiranju i oznakama. U svrhu pripreme za slanje artikla potrebno je savjetovanje sa stručnjaka za opasne materijale. Također se pridržavajte eventualno detaljnijih nacionalnih propisa. Otvorene kontakte zalijepite ljepljivom trakom ili maskirajte te zapakirajte bateriju tako da se ne može pomjerati unutar pakiranja.
11. Slijedite vaše lokalne propise u vezi s odlaganjem baterije.
12. Baterije koristite isključivo s proizvodima koje je navela tvrtka Makita. Postavljanje baterija u neskladne proizvode može dovesti do požara, prekomjernog zagrijavanja, eksplozije ili curenja elektrolita.

SAČUVAJTE OVE UPUTE.

OPREZ

Koristite isključivo originalne baterije tvrtke Makita. Ako se koriste baterije koje nisu originalne baterije tvrtke Makita ili baterije koje su izmijenjene, može doći do eksplozije baterija i dovesti do požara, tjelesnih ozljeda i oštećenja. To će također poništiti jamstvo tvrtke Makita za Makita alat i punjač.

Savjeti za održavanje maksimalnog radnog vijeka baterije

1. Napunite baterijski uložak prije nego što se potpuno isprazni. Uvijek isključite uređaj i napunite baterijski uložak kada primijetite smanjenu snagu uređaja.

2. Nikad nemojte puniti potpuno napunjen baterijski uložak. Prepunjavanje skraćuje radni vijek baterije.
3. Baterijski uložak puniti na sobnoj temperaturi od 10°C - 40°C. Vrući baterijski uložak pustite da se ohladi prije punjenja.
4. Napunite baterijski uložak jednom svakih šest mjeseci ako ga ne koristite duže vrijeme.

Simboli

Sljedeći simboli koriste se za uređaj. Prije upotrebe trebate razumjeti njihovo značenje.



- Pročitajte priručnik s uputama.



- Vruće površine - opekline prstiju ili ruku.



Cd
Ni-MH
Li-Ion

- Samo za zemlje EU Nemojte odlagati električnu opremu ili pakiranje baterija zajedno s kućnim otpadom! U skladu s europskim Direktivama o otpadnoj električnoj i elektroničkoj opremi, baterijama i akumulatorima te otpadnim baterijama i akumulatorima i njihovim provedbi u skladu s nacionalnim zakonima, električna oprema, baterije i pakiranja baterija koja su dostigla kraj radnog vijeka moraju se prikupiti zasebno i vratiti u ekološki kompatibilno postrojenje za recikliranje.

SPECIFIKACIJE

DCM501		
Nazivni napon i odgovarajući baterijski uložci	DC 18 V	BL1815N, BL1820, BL1820B, BL1830, BL1830B, BL1840, BL1840B, BL1850, BL1850B, BL1860B
	DC 14,4 V	BL1430, BL1430B, BL1440, BL1450, BL1460B
	10,8 V - 12 V maks.	BL1040B, BL1041B
Kapacitet spremnika za vodu	240 ml	
Funkcija održavanja topline	Nema	
Odgovarajuća vrsta kapsula kave	60 mm	
Dimenzije (D x Š x V)	243 x 145 x 218 mm (bez baterijskog uložka)	
Težina	1,5 kg (bez baterijskog uložka)	

- Sljedeći baterijski ulošci mogu se postaviti u ovaj uređaj, ali će ukupna količina za kuhanje biti manja od šalice.

BL1415N, BL1020B, BL1021B : oko 140 ml
BL1015, BL1016 : oko 100 ml

- S obzirom na naš kontinuirani program istraživanja i razvoja, navedene specifikacije su podložne promjenama bez prethodne najave.
- Specifikacije i baterijski uložak mogu se razlikovati od zemlje do zemlje.

UPOZORENJE

Koristite isključivo baterijske uloške navedene iznad. Upotreba bilo kojih drugih baterijskih uložaka može dovesti do ozljede i/ili požara.

IDENTIFIKACIJA DIJELOVA (SI. A)

1. Spremnik za vodu
2. Poklopac spremnika za vodu
3. Ručka
4. Poklopac utora za bateriju
5. Utor za bateriju (za baterijski uložak od maks. 10,8 V - 12 V)
6. Utor za bateriju (za baterijski uložak od 18 V i 14,4 V)
7. Filtar
8. Držać filtra
9. Držać kapsule kave
10. Otvor za prelijevanje
11. Podupirač za šalicu
12. Lampica napajanja
13. Prekidač za napajanje
14. Poklopac šalice za kavu
15. Šalica za kavu

PRIPREMA

OPREZ

- Uvijek isključite uređaj prije postavljanja ili uklanjanja baterijskog uloška.
- Čvrsto držite vrh uređaja i baterijski uložak prilikom postavljanja ili uklanjanja baterijskog uloška. U suprotnom vam mogu ispasti iz ruku, što može dovesti do oštećenja uređaja i baterijskog uloška i tjelesne ozljede.
- Uvijek postavite baterijski uložak od kraja tako da se crveni indikator ne može vidjeti. U suprotnom može slučajno ispasti iz držača baterije i ozlijediti vas ili nekoga u blizini.
- Nemojte postavljati baterijski uložak na silu. Ako uložak ne uđe lako, ne stavljate ga pravilno.
- Uvijek postavljajte bateriju u odgovarajući utor za baterijski uložak.

Kada uređaj koristite po prvi put ili nakon dugog vremena pohrane, obavite sljedeće korake:

1. Uklonite svu ambalažu iz uređaja.
2. Očistite eksterijer uređaja i operite sve odvojive dijelove (odvojive dijelove potražite u odjeljku „Dnevno čišćenje“).
3. Da biste očistili sve ostatke iz uređaja, ulijte 240 ml svježje vode u spremnik za vodu i kuhajte bez mljevene kave ili kapsula kave dok se spremnik za vodu ne isprazni. Ponovite postupak najmanje dvaput. (način kuhanja objašnjen je u odjeljku „Kuhanje“)

Postavljanje ili uklanjanje baterijskog uloška (SI. B)

Da postavite baterijski uložak (17), kliznite poklopac utora za bateriju (16) da otvorite utor za bateriju koji ćete koristiti ((6) za baterijski uložak od 18 V ili 14,4 V, (5) za baterijski uložak od maks. 10,8 V - 12 V). Poravnajte jezičak na baterijskom ulošku sa žlijebom na kućištu i ugurajte ga na mjesto. Umetnite ga do kraja dok se ne blokira na mjestu uz mali skljocaj. Ako vidite crveni indikator (18) s gornje strane gumba (19), nije potpuno blokiran.

Da izvadite baterijski uložak, izvucite ga iz uređaja dok klizete gumb s prednje strane uloška.

Sustav zaštite baterije

Uređaj je opremljen sustavom zaštite baterije. Taj sustav automatski prekida napajanje uređaja radi produžavanja radnog vijeka baterije.

Uređaj će se automatski zaustaviti tijekom rada ako uređaj i/ili baterija budu izloženi nekom od sljedećih uvjeta:

- Pregrijavanje:
Ako se uređaj ne pokreće, baterija se pregrijala. U tom slučaju pustite bateriju da se ohladi prije nego što ponovno pritisnete prekidač za napajanje.
- Nizak napon baterije:
Ako je preostali kapacitet baterije suviše nizak, uređaj neće raditi. U tom slučaju treperit će lampica napajanja. Uklonite i napunite bateriju.











OBAVIJEST

- Zaštita od pregrijavanja funkcionira samo s baterijskim uloškom sa znakom zvjezdice (SI. J).

Prikaz preostalog kapaciteta baterije (SI. K)

(Samo za baterijske uloške s indikatorom)

Pritisnite gumb za provjeru (21) na baterijskom ulošku da biste prikazali preostali kapacitet baterije. Lampice indikatora (20) zasvijetlit će na nekoliko sekundi.

Lampice indikatora			Preostali kapacitet
 Upaljeno	 Isključeno	 Treperi	
			75 % do 100 %
			50 % do 75 %
			25 % do 50 %
			0 % do 25 %
			Napunite bateriju.
(Samo za baterije od 18 V i 14,4 V)			
			Možda je došlo do kvara baterije.
			
(Samo za baterije od 18 V i 14,4 V)			

OBAVIJEST

- Ovisno o uvjetima korištenja i temperaturi okoliša, indikacija se može blago razlikovati od stvarnog kapaciteta.

UPOTREBA

⚠ OPREZ

Radi smanjenja rizika od opekline slijedite sljedeće upute:

- Nemojte skidati držač filtra/držač kapsula kave tijekom ciklusa kuhanja. Para se nakuplja ispod držača filtra/držača kapsula kave.
- Kada iz dijela za kuhanje označenog s ⚠ izlazi para, nemojte ga dirati. (SI. L)
- Imajte na umu da vruća kava kaplje s dna držača filtra/držača kapsula kave čak i nakon završetka ciklusa kuhanja.
- Nakon završetka kuhanja pričekajte najmanje 5 minuta prije skidanja držača filtra/držača kapsula kave.
- Ako je potrebno započeti drugi ciklus kuhanja, pričekajte najmanje 5 minuta prije sipanja vode u uređaj. U suprotnom može doći do ispuštanja pare i vruće vode i dovesti do opekline.
- Nemojte dodirivati ploču s dna uređaja tijekom i neposredno nakon kuhanja.

OBAVIJEST

- Za kuhanje koristite isključivo vodu.
- Uvijek koristite hladnu vodu za kuhanje. Vruća voda potiče brzinu kapanja i dovodi do prelijevanja iz držača filtra/držača kapsula kave.
- Maksimalni kapacitet spremnika za vodu je 240 ml. Nemojte sipati previše vode u spremnik za vodu. Višak vode može izaći kroz otvor za prelijevanje.

Kuhanje

1. Otvorite poklopac spremnika za vodu i izvadite spremnik za vodu. (SI. C)
2. Uspite željenu količinu svježe hladne vode u spremnik za vodu i stavite ga u uređaj. (SI. D)

Stil	Preporučena količina vode
Mljevena kava (6,5 g *)	160 ml
Kapsula kave (vrsta od 60 mm)	120 ml

* Jednako razini priložene žlice.

3. Zatvorite poklopac spremnika za vodu.
4. Uklonite držač filtra/držač kapsula kave. (SI. E)
5. Slijedite postupke opisane u nastavku u skladu sa stilom kave koju kuhate:

Mljevena kava (SI. F)

Otvorite poklopac. Izvadite filtar iz držača filtra. Stavite željenu količinu mljevene kave u filtar. Vratite filtar na mjesto i zatvorite poklopac.

Kapsula kave (SI. G)

Stavite kapsulu kave u držač kapsula kave.

- Pazite da ravna površina kapsule kave bude okrenuta nagore prilikom postavljanja.
- Nemojte koristiti potrganu kapsulu kave.
- Nemojte stavljati dvije ili više kapsula kave. Vruća voda će se prelijevati.

6. Umetnite držač filtra/držač kapsula kave u otvor u uređaju.

Ako se držač filtra/držač kapsula kave ne može pravilno umetnuti u otvor, provjerite je li filtar/kapsula kave pravilno umetnuta.

7. Stavite poklopac na šalicu za kavu i stavite je na podupirač za šalicu. (SI. H)

8. Pritisnite prekidač za napajanje. Lampica napajanja će zasvijetliti i ciklus kuhanja će započeti. (SI. I) Uređaj će se automatski isključiti kada se ciklus kuhanja završi. Pritisnite prekidač za napajanje ako želite zaustaviti kuhanje u sredini.

Procijenjeno vrijeme kuhanja (160 ml)

Baterijski uložak (potpuno napunjen)	Procijenjeno vrijeme
18 V (sa BL1830B)	oko 5 minuta
14,4 V (sa BL1430B)	oko 5 minuta
10,8 V - 12 V maks. (sa BL1041B)	oko 7 minuta

ODRŽAVANJE

⚠ UPOZORENJE

- Kada je potrebno servisiranje, obratite se ovlaštenom servisnom centru tvrtke Makita koji posjeduje originalne rezervne dijelove. Korištenje bilo kojih drugih dijelova može dovesti do opasnosti ili oštećenja proizvoda.
- Da biste izbjegli ozbiljnu tjelesnu ozljedu, uvijek uklanjajte baterijski uložak iz jedinice prilikom čišćenja ili obavljanja održavanja.
- Nemojte uranjati uređaj i bateriju u vodu ili druge tekućine.

Dnevno čišćenje

NAPOMENA

- Nikad nemojte koristiti benzin, razrjeđivač, alkohol i slično prilikom čišćenja plastičnih dijelova. Može doći do promjene boje, deformacije ili pojave pukotina. Nakon što se uređaj ohladi, krpom uklonite prljavštinu, prašinu, ulje, masnoću itd.
- Nemojte koristiti abrazivna sredstva za čišćenje ili spužvice za ribanje.
- Nemojte čistiti unutrašnjost uređaja krpom, jer mogu ostati dlaciće.

Pravilno održavanje osigurat će dugotrajan rad vašeg uređaja. Očistite uređaj nakon svake upotrebe radi održavanja kvalitetnog okusa kave.

1. Uklonite bateriju iz uređaja i pustite uređaj da se ohladi.
2. Obrišite eksterijer mekom krpom navlaženom vodom.
3. Izvadite držač filtra (zajedno s filtrom) ili držač kapsula kave iz uređaja. Operite izvađene dijelove sapunastom vodom. Nakon toga ih isperite vodom.
4. Ostavite uređaj i sve dijelove da se potpuno osuše.

Uklanjanje kamenca iz uređaja

Tijekom upotrebe uređaja vodeni kamenac se nakuplja u cijevima unutar uređaja. Vodeni kamenac ometa protok vode i posljedično proizvoda vrijeme kapanja. Ako se vrijeme kapanja produži, očistite unutarnje cijevi limunskom kiselinom.

1. Izvadite spremnik za vodu i uspite 240 ml vode u njega.
2. Dodajte 5 g komercijalno dostupne limunske kiseline u vodu i promiješajte.
3. Postavite spremnik za vodu u uređaj.

4. Izvadite držač filtra/držač kapsula kave iz uređaja.
5. Stavite šalicu na podupirač za šalicu.
6. Pritisnite prekidač za napajanje.
7. Nakon što se kapanje završi, izvadite spremnik za vodu i šalicu za kavu i isperite ih vodom.
8. Uspite 240 ml vode u spremnik za vodu i stavite ga u uređaj.
9. Stavite šalicu za kavu na podupirač za šalicu.
10. Pritisnite prekidač za napajanje i pričekajte da se kapanje završi.

Ponovite korake od 8 do 10 ako osjetite okus ili miris limunske kiseline. Ponovite prethodne postupke ako je kapanje i dalje sporo.

Transport / pohrana

- Koristite ručku prilikom nošenja uređaja. Kada savijate ručku pazite da ne priklještite prste.
- Da biste spriječili požar ili opekline, pustite uređaj da se potpuno ohladi prije nošenja ili pohrane.
- Nemojte pohranjivati ispražnjenu bateriju na duže vrijeme, jer joj to može skratiti životni vijek.
- Priložena žlica može se pohraniti na stražnjoj strani poklopca spremnika za vodu. Za pohranu ugurajte kraj žlice u kukice. **(SI. M)**

Da biste održali SIGURNOST i POUZDANOST proizvoda, sve popravke, postupke održavanja ili podešavanja trebaju obavljati ovlašteni servisni centri tvrtke Makita i uvijek treba koristiti zamjenske dijelove tvrtke Makita.

NEOBAVEZNA DODATNA OPREMA

OPREZ

- Ova dodatna oprema preporučuje se za upotrebu s vašim uređajem opisanim u ovom priručniku. Upotreba bilo koje druge dodatne opreme može predstavljati rizik od tjelesnih ozljeda. Dodatnu opremu koristite isključivo u naznačenu svrhu.

Ako vam je potrebna pomoć u vezi s dodatnim informacijama o dodatnoj opremi, obratite se svom lokalnom servisnom centru tvrtke Makita.

- Originalna Makita baterija i punjač
- Kapsula kave za Makita aparat za kavu

OBAVIJEST

- Neki predmeti na popisu mogu biti uključeni u paket uređaja kao standardna oprema. Mogu se razlikovati od zemlje do zemlje.

ПРЕДУПРЕДУВАЊЕ И ПРАВИЛА ЗА БЕЗБЕДНОСТ

- Овој апарат може да го користат деца повозрасни од 8 години ако се под надзор и им се дадени упатства за безбедно користење на апаратот и ги разбираат потенцијалните опасности. Чистењето и одржувањето не треба да го извршуваат деца, освен ако се повозрасни од 8 години и се под надзор. Чувајте го апаратот и касетите за батерија надвор од дофат на деца под 8-годишна возраст.
 - Апаратот може да го користат лица со намалени физички, сензорни или ментални способности или со недостаток на искуство и знаење, ако се под надзор и им се дадени упатства за безбедно користење на апаратот и ги разбираат потенцијалните опасности.
 - Децата не треба да играат со апаратот.
1. Овој апарат е наменет за употреба во домашни услови и за други слични намени како што се:
 - кујни на персонал во продавници, канцеларии и други работни средини;
 - фарми;
 - од страна на клиенти во хотели, мотели и други станбени објекти;
 - средини од типот ноќевање со појадок.Користете го апаратот само за предвидената намена.
 2. Прочитајте го упатството.
 3. Површините се загреваат за време на употреба. Не допирајте ги жешките површини.
 4. За да се заштитите од пожар и струен удар, не потопувајте ги апаратот и батеријата во вода или во која било друга течност.
 5. Извадете ја касетата на батерија кога не ја користите и пред чистење. Оставете го да се излади пред да ги вметнете или да ги отстраните деловите и пред да го чистите апаратот.
 6. Не користете го апаратот со оштетени терминали на батеријата по дефект на апаратот или ако е оштетен на кој било начин. Вратете го апаратот во најблискиот овластен центар за сервисирање за преглед, поправка или приспособување.
 7. Употребата на додатоци коишто не се препорачани од производителот на апаратот може да доведе до пожар, струен удар или лична повреда.
 8. Не поставувајте го на или во близина на жежок гас, електрична рингла или во загреана рерна.
 9. Секогаш исклучете го прекинувачот за напојување пред да ја отстраните батеријата.

10. Користете го апаратот само за предвидената намена.
11. Не отворајте го капакот на резервоарот за вода во текот на циклусите на подготовка.
12. Може да дојде до изгореници ако го отстраните држачот за филтер/држачот на сад за кафе за време на циклусот на подготовка.
13. Поставете го апаратот на цврста и рамна површина за да не дојде до прекин на протокот на воздух под апаратот.
14. За да го намалите ризикот од пожар или струен удар, не отстранувајте го долниот капак. Нема делови за поправка внатре. Сервисирањето и поправката треба да ги врши само овластен центар за сервисирање.
15. Исклучете ја касетата за батерија од апаратот пред да правите какви било приспособувања, промени на додатоци или пред да го складирате апаратот. Овие превентивни безбедносни мерки ја намалуваат опасноста од случајно вклучување на апаратот.
16. Полнете само со полнач наведен од производителот. Полначот којшто е соодветен за еден вид на касета за батерија може да доведе до опасност од пожар кога се користи со друга касета за батерија.
17. Користете апарати само со специјално наменети касети за батерија. Употреба на која било друга касета за батерија може да доведе до опасност од повреда и пожар.
18. Кога не ја користите касетата за батерија, држете ја подалеку од други метални предмети, како што се: спојници, железни пари, клучеви, шајки, завртки или други мали метални предмети коишто може да се поврзат од еден терминал на друг. Доближувањето на терминалите на батеријата може да доведе до изгореници или пожар.
19. Доколку неправилно се употребува, може да дојде до истекување на течност од батеријата; избегнувајте контакт. Ако случајно дојде до контакт, веднаш измијте со вода. Ако течноста дојде во контакт со очите, побарајте помош од лекар. Истечената течност од батеријата може да предизвика иритација или изгореници.
20. Не користете ги касетата за батерија или апаратот ако се оштетени или модифицирани. Оштетените или модифицираните батерии може непредвидливо да функционираат и да дојде до пожар, експлозија или повреда.
21. Не изложувајте ги касетата за батерија или апаратот на пожар или прекумерна температура. Изложеноста на пожар или температура над 130°C може да доведе до експлозија.
22. Сервисирањето треба да го врши квалификуван стручен персонал којшто користи само оригинални резервни делови. На овој начин ќе ја одржите безбедноста на производот.

23. Следете ги сите упатства за полнење и не полнете ги батеријата или алатката надвор од опсегот на температурата наведена во упатството. Неправилното полнење или на температура надвор од наведениот опсег може да ја оштети батеријата и да ја зголеми опасноста од пожар.
24. Внимавајте да не истурите течност на терминалите на батеријата. Ако течноста протече на терминалите на батеријата, извадете ја батеријата.

ЧУВАЈТЕ ГО ОВА УПАТСТВО.

ВАЖНИ БЕЗБЕДНОСНИ УПАТСТВА ЗА КАСЕТАТА ЗА БАТЕРИЈА

1. Пред да ја користите касетата за батерија, прочитајте го упатството и предупредувачките ознаки за (1) полнач на батерија, (2) батерија и (3) апаратот којшто ја користи батеријата.
2. Не расклопувајте ја касетата за батерија.
3. Ако времето на функционирање станува премногу кратко, веднаш престане да го користите. Може да дојде до опасност од прегревање, можни изгореници па дури и експлозија.
4. Ако електролит влезе во очите, исплакнете ги со чиста вода и веднаш побарајте лекарска помош. Може да дојде до губење на видот.
5. Не предизвикувајте прекин на касетата за батерија:
 - (1) Не допирајте ги терминалите со каков било спроводен материјал.
 - (2) Не чувајте ја касетата за батерија во сад со други метални предмети, како што се шајки, железни пари итн.
 - (3) Не изложувајте ја касетата на вода или дожд.
 Прекин на батеријата може да предизвика голем протокот на струја, прегревање, можни изгореници па дури и дефект.
6. Не складирајте ги апаратот и касетата за батерија на места каде што температурата може да достигне или надмине 50°C.
7. Не палете ја касетата за батерија дури и ако е многу оштетена или целосно истрошена. Касетата за батерија може да експлодира во пожар.
8. Внимавајте да не ја испуштите или да ја удристе батеријата.
9. Не користете оштетена батерија.
10. Литиум-јонските батерији во пакувањето подлежат на законодавството за опасни материји. На пример, за комерцијален превоз од страна на трети лица, шпедитери, мора да се почитуваат посебните барања за пакување и етикетирање. За подготовка на предметот за испорака, потребно е да се консултирате со експерт за опасни материји. Почитувајте ги и можните подетални национални регулативи. Залепете ги и покријте ги отворените контакти и спакувајте ја батеријата така што нема да може да се поместува во пакувањето.
11. Следете ги локалните регулативи во врска со отстранувањето на батеријата во отпад.
12. Користете ги батериите само со производи наведени од страна Makita. Поставувањето на батериите во несоодветни производи може да доведе до пожар, прегревање, експлозија или истекување на електролитите.

ЧУВАЈТЕ ГО ОВА УПАТСТВО.

⚠ ВНИМАНИЕ

Користете само оригинални Makita батерији. Употребата на неоригинални Makita батерији или батерији коишто се изменети може да доведе до пукање на батеријата и да предизвика пожар, телесна повреда и оштетување. Исто така, ја поништува гаранцијата на Makita за Makita алатката и полначот.

Совети за одржување на максимален животен век на батеријата

1. Наполнете ја касетата за батерија пред целосно да биде испразнета. Секогаш исклучете го апаратот и наполнете ја касетата за батерија кога ќе забележите помала моќност на апаратот.
2. Никогаш не полнете ја целосно наполнетата касета за батерија. Прекумерното полнење го скратува животниот век на батеријата.
3. Полнење на касетата за батерија на собна температура од 10°C до 40°C. Оставете ја жешката касета за батерија да се излади пред да ја наполните.
4. Полнете ја касетата за батерија еднаш во шест месеци ако не ја користите подолг временски период.

Симболи

Во продолжение се прикажани симболите коишто се користат за апаратот. Погрижете се дека сте го разбрале нивното значење пред употреба.



- Прочитајте го упатството за употреба.



- Жешки површини - Изгореници на прстите или рацете.



- Само за земјите од ЕУ
Не отстранувајте ги електричната опрема и батеријата заедно со другиот домашен отпад! Во согласност со европските директиви за отпадна електрична и електронска опрема и батерији и акумулатори и отпадни батерији и акумулатори и нивното спроведување во согласност со националните закони, електричната опрема и батериите и пакувањето(ата) на батерија коишто дошле до крајот на својот животен век мора да бидат одделно собрани и вратени во соодветна установа за рециклирање.

Cd
Ni-MH
Li-Ion

СПЕЦИФИКАЦИИ

DCM501		
Номинален напон и соодветни касети за батерија	DC 18 V	BL1815N, BL1820, BL1820B, BL1830, BL1830B, BL1840, BL1840B, BL1850, BL1850B, BL1860B
	DC 14,4 V	BL1430, BL1430B, BL1440, BL1450, BL1460B
	10,8 V - 12 V макс.	BL1040B, BL1041B
Капацитет на резервоарот за вода	240 ml	
Функција за одржување на топлината	Нема	
Соодветен вид на сад за кафе	60 mm	
Димензии (Д x Ш x В)	243 x 145 x 218 mm (без касета за батерија)	
Тежина	1,5 kg (без касета за батерија)	

- Може да се инсталираат следниве касети за батерија на овој апарат, меѓутоа вкупната подготвена количина ќе биде помала од една шолја. BL1415N, BL1020B, BL1021B: околу 140 ml
BL1015, BL1016: околу 100 ml
- Како резултат на нашата постојана програма за истражување и развој, спецификациите во ова упатство се предмет на промена без претходна најава.
- Спецификациите и касетата за батерија може да се разликуваат во зависност од земјата.

ПРЕДУПРЕДУВАЊЕ

Користете ги само горенаведените касети за батерија. Употреба на која било друга касета за батерија може да доведе до повреда и/или пожар.

ИДЕНТИФИКАЦИЈА НА ДЕЛОВИ (Сл. А)

1. Резервоар за вода
2. Капак на резервоар за вода
3. Рачка
4. Капак на отвор за батерија
5. Отвор на батерија (за касета за батерија од 10,8 V - 12 V макс.)
6. Отвор на батерија (за касета за батерија од 18 V и 14,4 V)
7. Филтер
8. Држач за филтер
9. Држач на сад за кафе
10. Отвор за прелевање
11. Подлога за шолја
12. Светло за напојување
13. Прекинувач за напојување
14. Капак за шолја за кафе
15. Шолја за кафе

ПОДГОТОВКА

ВНИМАНИЕ

- Секогаш исклучувајте го апаратот пред да ја вметнете или да ја отстраните касетата за батерија.
- Цврсто држете ги горниот дел на апаратот и касетата за батерија при вметнувањето или отстранувањето на касетата за батерија. Во спротивно, може да ви се лизнат од рацете и да дојде до оштетување на апаратот и касетата за батерија и до телесна повреда.
- Секогаш целосно вметнете ја касетата за батерија додека не го видите црвениот индикатор. Во спротивно, може случајно да падне од држачот на батеријата и да ви предизвика повреда вам или на некој околу вас.
- Не вметнувајте ја насилно касетата за батерија. Ако касетата не се лизне внатре лесно, тоа значи дека не е правилно вметната.
- Секогаш вметнувајте ја батеријата во соодветниот отвор за касетата за батерија.

Кога го користите апаратот за прв пат или по долг период на складирање, извршете ги следниве чекори:

1. Отстранете ги сите материјали за пакување од апаратот.
2. Исклучете ја надворешноста на апаратот и измијте ги сите делови што може да се извадат (погледнете го делот за „Секојдневно чистење“ за деловите што се вадат)
3. За да ги отстраните сите остатоци од апаратот, истурете 240 ml свежа вода во резервоарот за вода и извршете подготовка без мелено кафе или сад за кафе додека резервоарот за вода не биде празен. Повторете ја истата постапка најмалку два пати. (погледнете го делот „Подготовка“ во врска со тоа како да ја извршите подготовката)

Вметнување и отстранување на касетата за батерија (Сл. В)

За да ја вметнете касетата за батерија (17), лизнете го капакот за отвор на батерија (16) за да го отворите отворот за батеријата којшто ќе го користите ((6) за касета за батерија од 18 V или 14,4 V, (5) за касети за батерија од 10,8 V - 12 V макс.). Порамнете го јазикот на касетата со батерија со жлебот во куќиштето и лизнете го на своето место. Вметнете го до крај додека не го поставите наместо и не чуete кратко кликување. Ако може да го видите црвениот индикатор (18) на горната страна од копчето (19), значи дека не е целосно поставен.

За да ја отстраните касетата за батерија, лизнете го апаратот лизгајќи го копчето на предната страна на касетата.

Систем за заштита на батеријата

Апаратот е опремен со систем за заштита на батеријата. Овој систем автоматски го исклучува напојувањето на апаратот за да го зголеми животниот век на батеријата.

Апаратот автоматски ќе се исклучи во текот на функционирањето ако апаратот и/или батеријата се ставени под еден од следниве услови:

- **Прегревање:**
Ако апаратот не започне да работи, батеријата е прегреана. Во оваа ситуација, оставете да се излади батеријата пред повторно да го притиснете прекинувачот за напојување.
- **Низок напон на батеријата:**
Доколку преостанатиот капацитет на батеријата е премногу мал, апаратот нема да работи. Светлото за напојување трепка во оваа ситуација. Извадете ја и наполнете ја батеријата.















ЗАБЕЛЕШКА

- Заштитата од прегревање работи само со касета за батерија со знак за ѕвезда (Сл. J).

Го означува преостанатиот капацитет на батеријата (Сл. K)

(Само за касети за батерија со индикатор)

Притиснете го копчето за проверка (21) на касетата за батерија за да го видите преостанатиот капацитет на батеријата. Светлата за индикација (20) се палат во траење од неколку секунди.

Светла за индикација			Преостанат капацитет
 Вклучено	 Исклучено	 Трепка	
			од 75% до 100%
			од 50% до 75%
			од 25% до 50%
			од 0% до 25%
			Наполнете ја батеријата.
(Само за батерији од 18 V и 14,4 V)			
			Батеријата може да не функционира.
 (Само за батерији од 18 V и 14,4 V)			

ЗАБЕЛЕШКА

- Во зависност од условите на употреба и на собна температура, индикацијата може да се разликува од реалниот капацитет.

ФУНКЦИОНИРАЊЕ

ВНИМАНИЕ

За да ја намалите опасноста од изгореници, следете ги следниве упатства:

- Не отстранувајте го држачот за филтер/држачот на садот за кафе за време на циклусот на подготовка. Пареата се собира под држачот за филтер/држачот на садот за кафе.
- Кога делот за подготовка означен со  испарува, не допирајте го. (Сл. L)
- Имајте предвид дека топлото кафе капе од дното на држачот за филтер/држачот на сад за кафе и по циклусот на подготовка.

- Откако подготовката е завршена, почекајте најмалку 5 минути пред да го извадите држачот за филтер/држачот на садот за кафе.
- Ако сакате да започнете друг циклус на подготовка, почекајте најмалку 5 минути пред да ставите вода во апаратот. Во спротивно, пареата и жешката вода може да излезат и да предизвикаат изгореници.
- Не допирајте ја плочата на дното на апаратот за време на и веднаш по приготвувањето.

ЗАБЕЛЕШКА

- За приготвување, користете исклучиво вода.
- Секогаш користете ладна вода за приготвување. Жешката вода ја зголемува брзината на капење и предизвикува прелевање од држачот за филтер/држачот на сад за кафе.
- Максималниот капацитет на резервоарот за вода е 240 ml. Не ставајте премногу вода во резервоарот за вода. Вишокот вода може да излезе од отворот за претекување.

Подготовка

1. Отворете го капакот на резервоарот за вода и извадете го резервоарот за вода. (Сл. C)
2. Истурете ја саканата количина на свежа ладна вода во резервоарот за вода и поставете го во апаратот. (Сл. D)

Стил	Препорачана количина вода
Мелено кафе (6,5 g *)	160 ml
Сад за кафе (тип од 60 mm)	120 ml

* Еднакво на нивото на испорачаната лажлица.

3. Затворете го капакот на резервоарот за вода.
4. Отстранете го филтер/држачот на сад за кафе. (Сл. E)
5. Следете ги следниве постапки во зависност од стилот на кафето коешто го подготвувате:
 - Мелено кафе (Сл. F)**
Отворете го капакот. Извадете го филтерот од држачот за филтер. Ставете ја саканата количина мелено кафе во филтерот. Вратете го филтерот назад и затворете го капакот.
 - Сад за кафе (Сл. G)**
Поставете го садот за кафе во држачот за сад за кафе.
 - Погрижете се рамната површина на садот за кафе да биде завртена нагоре кога ќе се постави.
 - Не користете искинат сад за кафе.
 - Не поставувајте два или повеќе садови за кафе. Жешката вода ќе претече.
6. Вратете го држачот за филтер/држачот на сад за кафе на отворот на апаратот.
Ако не може правилно да го вметнете држачот/држачот на сад за кафе во отворот, проверете дали филтерот/садот за кафе е правилно вметнат.
7. Ставете го капакот на шолјата за кафе и ставете ја на подлогата за шолја. (Сл. H)
8. Притиснете го прекинувачот за напојување. Светлото за напојување се пали и започнува циклусот на приготвување. (Сл. I) Апаратот автоматски ќе се исклучи кога циклусот на приготвување ќе заврши. Притиснете го прекинувачот за напојување ако сакате да запрете со приготвувањето на средината на циклусот.

Проценто време за подготовка на (160 ml)

Касета за батерија (целосно наполнета)	Проценто време
18 V (со BL1830B)	околу 5 мин.
14,4 V (со BL1430B)	околу 5 мин.
10,8 V - 12 V макс. (со BL1041B)	околу 7 мин.

ОДРЖУВАЊЕ

⚠ ПРЕДУПРЕДУВАЊЕ

- Кога е потребно сервисирање, обратете се до овластен центар за сервисирање на Makita којшто располага со оригинални резервни делови. Користењето какви било други делови може да биде опасно или да предизвика оштетување на производот.
- За да избегнете сериозна повреда, секогаш вадете ја касетата за батерија од апаратот кога го чистите или вршите какво било одржување.
- Не потопувајте ги апаратот и батеријата во вода или во други течности.

Секојдневно чистење

ИЗВЕСТУВАЊЕ

- Никогаш не користете бензин, бензен, разредувач, алкохол или слично кога ги чистите пластичните делови. Може да дојде до промена на бојата, деформација или пукнатини. Откако апаратот ќе се излади, со чиста крпа отстранете ја нечистотијата, прашина, маслото, маснотијата и сл.
- Не користете абразивни средства за чистење или подлоги за триење.
- Не сушете ја внатрешноста на апаратот со крпа, затоа што може да останат отпадоци.

Со правилно одржување, апаратот ќе работи многу години. Чистете го апаратот по секоја употреба за да го задржите квалитетниот вкус на кафето.

1. Извадете ја батеријата од апаратот и почekaјте апаратот да се излади.
2. Избришете ја надворешноста со мека крпа навлажнета со вода.
3. Извадете го држачот на филтер (со филтерот) или држачот на садот за кафе од апаратот. Измијте ги извадените делови со сапуница. Потоа, исплакнете ги со вода.
4. Почekaјте апаратот и сите негови делови да се исушат.

Отстранување на наталожениот бигор во внатрешноста на апаратот

Во текот на употребата на апаратот, ќе се таложи бигор од водата во внатрешноста на цевките. Бигорот од водата го попречува протокот на вода и како резултат на тоа го продолжува времето за капење. Ако времето за капење е подолго од порано, исчистете ја внатрешноста на цевките со лимонска киселина.

1. Извадете го резервоарот за вода и ставете 240 ml вода во него.
2. Додадете 5 g лимонска киселина (достапна во слободна продажба) во водата и промешајте.
3. Вметнете го резервоарот за вода во апаратот.
4. Извадете го држачот за филтер/држачот на сад за кафе од апаратот.
5. Ставете шолја на подлогата за шолја.
6. Притиснете го прекинувачот за напојување.
7. Откако капењето ќе заврши, извадете ги резервоарот за вода и шолјата за кафе и исплакнете ги со вода.
8. Истурете 240 ml вода во резервоарот за вода и вметнете го во апаратот.
9. Ставете ја шолјата за кафе на подлогата за шолја.
10. Притиснете го прекинувачот за напојување и почekaјте додека капењето не заврши.

Повторете ги чекорите од 8 до 10 ако вкусите или намирисите лимонска киселина. Повторете ги горенаведените постапки ако за капењето е потребно повеќе време.

Транспорт / Складирање

- Користете ја рачката при пренесување на апаратот. При преклопување на рачката, внимавајте да не ги потфатите прстите.
- За да спречите пожар или горење, дозволете апаратот да се излади пред да го пренесувате или да го складирате.
- Не чувајте ја испразнетата батерија подолг период, затоа што тоа може да го скрати нејзиниот животен век.
- Испорачаната лажица може да ја чувате на задната страна на капакот на резервоарот за вода. За да ја складирате, лизнете го крајот на лажицата во кукиите. (Сл. М)

За да ги одржите БЕЗБЕДНОСТА и СИГУРНОСТА, поправете, сите одржувања или приспособувања треба да ги вршат овластените центри за сервисирање на Makita, секогаш користејќи Makita резервни делови.

ДОПОЛНИТЕЛНА ОПРЕМА

⚠ ВНИМАНИЕ

- Оваа дополнителна опрема или додатоци се препорачуваат за употреба со апаратот наведени во ова упатство. Употребата на каква било друга дополнителна опрема или додатоци може да доведе до опасност од повреда. Користете ги дополнителната опрема или додатоците само за предвидената намена.

Ако ви е потребна каква било помош за повеќе детали во врска со овие додатоци, обратете се до локалниот центар за сервисирање на Makita.

- Оригинална батерија и полнач на Makita
- Сад за кафе за апарат за кафе Makita

ЗАБЕЛЕШКА

- Некои предмети во листата може да бидат вклучени во пакетот на апаратот како стандардна опрема. Може да се разликуваат во зависност од земјата.

УПОЗОРЕЊЕ И БЕЗБЕДНОСНА ПРАВИЛА

- Овај уређај смеју да користе деца старости 8 година и више ако су под надзором или су добила упутства у вези са употребом уређаја на безбедан начин и ако разумеју укључене опасности. Чишћење и одржавање које обавља корисник не смеју да обављају деца осим ако нису старија од 8 година и ако су под надзором. Чувајте уређај и улошке батерије ван домаћаја деце која су млађа од 8 година.
 - Уређаје смеју да користе особе са смањеним физичким, сензорним или менталним способностима или недостатком искуства и знања ако су под надзором или су добила упутства у вези са употребом уређаја на безбедан начин и ако разумеју укључене опасности.
 - Деца не смеју да се играју уређајем.
1. Овај уређај је намењен да се користи у домаћинству и сличним применама, као што су:
 - одељци кухиња за особље у продавницама, канцеларијама и другим радним окружењима;
 - фарме;
 - клијенти у хотелима, мотелима и другим окружењима за становање;
 - окружења у којима се нуди услуга преноћишта и доручка.Немојте да користите уређај у сврхе за које није предвиђен.
 2. Прочитајте сва упутства.
 3. Површине могу да се загреју током употребе. Немојте да додирујете вруће површине.
 4. У циљу заштите од пожара и струјног удара, немојте да потапате уређај и батерију у воду или било коју другу течност.
 5. Извадите уложак батерије док није у употреби и пре чишћења. Допустите да се охлади пре стављања или уклањања делова и пре чишћења уређаја.
 6. Немојте да рукујете ниједним уређајем који има оштећене контакте за батерију након кварова уређаја или његовог оштећивања на било који начин. Вратите уређај најближем овлашћеном сервису на преглед, поправку или подешавање.
 7. Употреба додатног прибора који не препоручује произвођач уређаја може да доведе до пожара, струјног удара или повреде особа.
 8. Немојте да стављате на врући гасни горионик или електричну рерну или у њиховој близини, као ни у загрејану рерну.
 9. Увек искључите напајање преко прекидача пре уклањања батерије.
 10. Немојте да користите уређај у сврхе за које није предвиђен.

11. Немојте да отворате поклопац резервоара за воду током циклуса припреме.
12. Може доћи до опекотина ако се држач филтера / држач капсуле са кафом уклони током циклуса припреме.
13. Ставите уређај на чврсту, равну површину да бисте избегли прекид протока ваздуха испод уређаја.
14. Да бисте смањили ризик од пожара или струјног удара, немојте да уклањате поклопац на дну. У уређају нема делова које може да сервисира корисник. Сервис и поправку треба да обавља искључиво овлашћени сервис.
15. Одвојите уложак батерије из уређаја пре обављања подешавања, промене додатака или складиштења уређаја. Такве превентивне мере безбедности доводе до смањења ризика од случајног покретања уређаја.
16. Пуните користећи искључиво пуњач који је назначио произвођач. Пуњач који је погодан за једну врсту улошка батерије може да доведе до ризика од пожара када се користи са другим улошком батерије.
17. Користите уређаје искључиво са посебно назначеним улошцима батерије. Употреба било којих других уложака батерије може да доведе до ризика од повреде и пожара.
18. Када се уложак батерије не користи, држите га удаљеног од других металних предмета, као што су спајалице, новчићи, кључеви, ексери, завртњи или други мали метални предмети који могу да створе везу између контаката. Стварање кратког споја на контактима батерије може да доведе до опекотина или пожара.
19. У условима погрешне употребе може доћи до избацивања течности из батерије; избегавајте контакт. Ако случајно дође до контакта, исперите водом. Ако течност доспе у очи, потражите помоћ лекара. Течност избачена из батерије може да доведе до иритације или опекотина.
20. Немојте да користите уложак батерије или уређај који су оштећени или измењени. Оштећене или измењене батерије могу имати непредвидљиво понашање што доводи до пожара, експлозије или ризика од повреде.
21. Немојте да излагате уложак батерије или уређај пожару или прекомерној температури. Излагање пожару или температури изнад 130 °C може да доведе до експлозије.
22. Постарајте се да сервисирање обави квалификовани сервисер користећи искључиво идентичне резервне делове. То ће осигурати одржавање безбедности производа.

23. Поштујте сва упутства за пуњење и немојте да пуните батерију или алат изван опсега температуре назначеног у упутствима. Неправилно пуњење или пуњење при температурама изван одређеног опсега може довести до оштећења батерије и повећања ризика од пожара.

24. Будите опрезни да не проспете течност на контакте батерије. Ако дође до просипања течности на контакте батерије, извадите батерију.

САЧУВАЈТЕ ОВА УПУТСТВА.

ВАЖНА БЕЗБЕДНОСНА УПУТСТВА У ВЕЗИ СА УЛОШКОМ БАТЕРИЈЕ

- Пре коришћења уложка батерије прочитајте сва упутства и ознаке за опрез на (1) пуњачу батерије, (2) батерији и (3) уређају који користи батерију.
- Немојте да растављате уложак батерије.
- Ако је време рада значајно смањено, одмах прекините са употребом. То може довести до ризика од прегревања, могућих опекотина или чак експлозије.
- Ако електролит доспе у ваше очи, исперите их чистом водом и одмах потражите помоћ лекара. То може да доведе до губитка вашег вида.
- Немојте да доводите до кратког споја на уложку батерије:
 - Немојте да додирујете контакте користећи проводљиви материјал.
 - Избегавајте да складиштите уложак батерије у посуди са другим металним предметима, као што су ексери, новчићи итд.
 - Немојте да излажете уложак батерије води или киши.Кратак спој на батерији може довести до великог протока струје, прегревања, могућих опекотина, па чак и квара.
- Немојте да складиштите уређај и уложак батерије на локацијама на којима температура може да прекорачи 50 °C.
- Немојте да палите уложак батерије чак и ако је тешко оштећен или у потпуности истрошен. Уложак батерије може да експлодира када се запали.
- Будите опрезни да не испустите или ударите батерију.
- Немојте да користите оштећену батерију.
- Садржане литијум-јонске батерије подлежу захтевима Закона о опасним добрима. У случају комерцијалног транспорта, нпр. код трећих страна или шпедитера, потребно је поштовати посебне захтеве у вези са паковањем и означавањем. За припрему предмета који се транспортује потребно је консултовати се са стручњаком за опасни материјал. Такође поштујте националне прописе који могу бити детаљнији. Прелепите траком или замаскирајте отворене контакте и запакујте батерију тако да се не може померати унутар паковања.
- Поштујте локалне прописе у вези са одлагањем батерије у отпад.
- Са производима користите искључиво батерије које је назначила компанија Makita. Инсталација батерија у непогодне производе може довести до пожара, прекомерне топлоте, експлозије или цурења електролита.

САЧУВАЈТЕ ОВА УПУТСТВА.

⚠ ОПРЕЗ

Користите искључиво оригиналне батерије компаније Makita. Употреба неоригиналних батерија компаније Makita или батерија које су измењене може довести до експлозије батерија што доводи до пожара, повреде и оштећења. То ће такође довести до поништавања гаранције компаније Makita за алат и пуњач компаније Makita.

Савети за одржавање максималног радног века батерије

- Пуните уложак батерије пре него што се у потпуности испразни. Увек зауставите рад уређаја и напуните уложак батерије када приметите мању снагу уређаја.
- Никада немојте да допуњавате потпуно напуњени уложак батерије. Прекомерно пуњење скраћује радни век батерије.
- Пуните уложак батерије на температури просторије од 10 °C – 40 °C. Допустите да се врућ уложак батерије охлади пре пуњења.
- Пуните уложак батерије једном на сваких шест месеци ако га нећете користити дужи период.

Симболи

У наставку су приказани симболи који се користе за уређај. Постарајте се да разумете њихово значење пре употребе.



- Прочитајте упутство за употребу.



- Вруће површине – опекотине прстију или руку.



- Само за државе ЕУ
Немојте да одлажете у отпад електричну опрему или батерију заједно са комуналним материјалом! У складу са европским директивама о отпаду од електричне и електронске опреме и батеријама и акумулаторима и отпадним батеријама и акумулаторима и њиховим имплементацијама у складу са националним законима, електрична опрема и батерије и склопови батерија који су достигли крај радног века морају засебно да се прикупе и врате у постројење за рециклажу које је усклађено са захтевима заштите животне средине.

Cd
Ni-MH
Li-Ion

СПЕЦИФИКАЦИЈЕ

DCM501		
Номинални напон и применљиви улошки батерије	DC 18 V	BL1815N, BL1820, BL1820B, BL1830, BL1830B, BL1840, BL1840B, BL1850, BL1850B, BL1860B
	DC 14,4 V	BL1430, BL1430B, BL1440, BL1450, BL1460B
	10,8 V – 12 V макс.	BL1040B, BL1041B
Капацитет резервоара за воду	240 ml	
Функција одржавања топлоте	Нема	
Применљиви тип капсуле са кафом	60 mm	
Димензије (Д x Ш x В)	243 x 145 x 218 mm (без улошка батерије)	
Тежина	1,5 kg (без улошка батерије)	

- Следећи улошки батерије могу да се инсталирају у овај уређај, међутим, укупна количина припремљене кафе биће мања од једне шољице.
BL1415N, BL1020B, BL1021B: припл. 140 ml
BL1015, BL1016: припл. 100 ml
- Због нашег непрекидног програма истраживања и развоја, овде наведене спецификације подлежу измени без претходног обавештења.
- Спецификације и уложак батерије могу да се разликују у зависности од државе.

УПОЗОРЕЊЕ

Користите искључиво улошке батерија наведене изнад. Употреба било којих других уложака батерије може да доведе до повреде и/или пожара.

ИДЕНТИФИКАЦИЈА ДЕЛОВА (Сл. А)

1. Резервоар за воду
2. Поклопац резервоара за воду
3. Дршка
4. Поклопац лежишта за батерију
5. Лежиште за батерију (за уложак батерије 10,8 V – 12 V макс.)
6. Лежиште за батерију (за уложак батерије 18 V и 14,4 V)
7. Филтер
8. Држач филтера
9. Држач капсуле са кафом
10. Отвор за преливање
11. Постоље за шољицу
12. Лампица за напајање
13. Прекидач за напајање
14. Поклопац за шољицу за кафу
15. Шољица за кафу

ПРИПРЕМА

ОПРЕЗ

- Увек искључите уређај пре инсталације или уклањања улошка батерије.
- Држите горњи део уређаја и уложак батерије чврсто приликом инсталације или уклањања улошка батерије. Ако то не учините, они могу да исклизну из ваших руку што може довести до оштећења уређаја и улошка батерије и повреде.
- Увек инсталирајте уложак батерије у потпуности све док се црвени индикатор не може видети. Ако то не учините, уложак батерије може случајно испати из држача батерије доводећи до повреде вас или особе у вашој близини.
- Немојте да инсталирате уложак батерије на силу. Ако уложак не улази у лежиште лагано, то значи да се не убацује исправно.
- Увек инсталирајте батерију у одговарајуће лежиште за уложак батерије које треба користити.

Када се уређај користи први пут или када се користи након дужег периода складиштења, обавите следеће кораке:

1. Уклоните материјал паковања са уређаја.
2. Очистите спољашњост уређаја и оперите све уклоњиве делове. (погледајте одељак „Дневно чишћење“ за уклоњиве делове)
3. Да бисте уклонили остатак из уређаја, сипајте 240 ml свеже воде у резервоар за воду и покрените припрему без млечене кафе или капсуле са кафом све док се резервоар не испразни. Поновите исти поступак најмање два пута. (погледајте одељак „Припрема кафе“ за информације о припреми)

Инсталирање или уклањање улошка батерије (Сл. В)

Да бисте инсталирали уложак батерије (17), померите поклопац лежишта батерије (16) да бисте отворили лежиште батерије које ћете користити ((6) за уложак батерије од 18 V или 14,4 V, (5) за уложак батерије 10,8 V – 12 V макс.). Поравнајте језичак на улошку батерије са лежиштем на кућишту и убаците га у положај. Убаците га до краја док се не закључа у положају уз клик. Ако можете да видите црвени индикатор (18) на горњој страни дугмета (19), уложак није у потпуности закључан.

Да бисте уклонили уложак батерије, извадите га из уређаја док померате дугме на предњој страни улошка.

Систем за заштиту батерије

Уређај је опремљен системом за заштиту батерије. Овај систем аутоматски прекида напајање уређаја у циљу продужетка радног века батерије.

Уређај ће се аутоматски зауставити током рада ако се уређај и/или батерија нађу у једном од следећих стања:

- Прегревање:
Ако се уређај не покреће, батерија је прегрејана. У овој ситуацији допустите да се батерија охлади пре него што поново притиснете прекидач за напајање.
- Низак напон батерије:
Ако је преостали капацитет батерије пренизак, уређај неће радити. У овој ситуацији лампица за напајање трепери. Извадите и напуните батерију.

НАПОМЕНА

- Заштита од прегревања ради само са улошком батерије са ознаком звезде (Сл. Ј).

Назначавање преосталог капацитета батерије (Сл. К)

(Само за улошке батерије са индикатором)

Притисните дугме за проверу (21) на улошку батерије да погледате преостали капацитет батерије. Лампице индикатора (20) светле током неколико секунди.

Лампице индикатора			Преостали капацитет
Светли	Искључено	Трепери	
■	□	▨	
■ ■ ■ ■			Од 75% до 100%
■ ■ ■ □			Од 50% до 75%
■ ■ □ □			Од 25% до 50%
■ □ □ □			Од 0% до 25%
▨ □ □ □			Напуните батерију.
(Само за батерије од 18 V и 14,4 V)			
■ ■ □ □			Батерија је можда у квару.
□ □ ■ ■			
(Само за батерије од 18 V и 14,4 V)			

НАПОМЕНА

- У зависности од услова коришћења и амбијенталне температуре, индикација се може благо разликовати од стварног капацитета.

РАД

⚠ ОПРЕЗ

У циљу смањења ризика од опекотина, пратите упутства у наставку.

- Немојте да уклањајте држач филтера / држач капсуле са кафеом током циклуса припреме. Пара се ствара испод држача филтера / држача капсуле са кафеом.
- Када се појави пара у одељку за припрему означеном са , немојте да га додирујете. (Сл. L)
- Имајте на уму да врућа кафе капље из дна држача филтера / држача капсуле са кафеом чак и након циклуса припреме.

- Након што се припрема заврши, сачекајте најмање 5 минута пре уклањања држача филтера / држача капсуле са кафеом.
- Ако треба покренути други циклус припреме, сачекајте најмање 5 минута пре сипања воде у уређај. У супротном, може доћи до ослобађања паре и вруће воде и може доћи до опекотина.
- Немојте да додирујете плочу на дну уређаја током и непосредно након припреме кафе.

НАПОМЕНА

- За припрему кафе користите искључиво воду.
- Увек користите хладну воду за припрему кафе. Врућа вода убрзава капање и може доћи до преливања из држача филтера / држача капсуле са кафеом.
- Максимални капацитет резервоара за воду је 240 ml. Немојте да сипате превише воде у резервоар за воду. Прекомерна вода може изаћи из отвора за преливање.

Припрема кафе

1. Отворите поклопац резервоара за воду и извадите резервоар за воду. (Сл. С)
2. Сипајте жељену количину свеже хладне воде у резервоар за воду и инсталирајте га у уређај. (Сл. D)

Стил	Препоручена количина воде
Млевена кафе (6,5 g *)	160 ml
Капсула са кафеом (тип од 60 mm)	120 ml

* Једнако нивоу приложене кашике.

3. Затворите поклопац резервоара за воду.
4. Уклоните држач филтера / држач капсуле са кафеом из уређаја. (Сл. E)
5. Пратите поступке у наставку у складу са стилем кафе коју желите да припремите:

Млевена кафе (Сл. F)

Отворите поклопац. Извадите филтер из држача филтера. Сипајте жељену количину млене кафе у филтер. Вратите филтер у положај и затворите поклопац.

Капсула са кафеом (Сл. G)

Ставите капсулу са кафеом у држач капсуле са кафеом.

- Постарајте се да радна површина капсуле са кафеом буде усмерена нагоре када се постави.
 - Немојте да користите поцепану капсулу са кафеом.
 - Немојте да стављате две или више капсула са кафеом. Доћи ће до преливања вруће воде.
6. Убаците држач филтера / држач капсуле са кафеом у лежиште у уређају.
Ако се држач филтера / држач капсуле са кафеом не може убацити исправно у лежиште, проверите да ли су филтер / капсула са кафеом исправно постављени.
 7. Ставите поклопац на шољицу за кафу и ставите је на постолје за шољицу. (Сл. H)

8. Притисните прекидач за напајање. Лампица за напајање се укључује и циклус припреме кафе почиње. (Сл. I) Уређај ће аутоматски искључити напајање када се циклус припреме заврши. Притисните прекидач за напајање ако желите да прекинете припрему на средини.

Процењено време припреме (160 ml)

Уложак батерије (у потпуности напуњен)	Процењено време
18 V (са BL1830B)	прибл. 5 минута
14,4 V (са BL1430B)	прибл. 5 минута
10,8 V – 12 V макс. (са BL1041B)	прибл. 7 минута

ОДРЖАВАЊЕ

УПОЗОРЕЊЕ

- Када је потребно сервисирање, обратите се овлашћеном сервису компаније Makita који ради са оригиналним резервним деловима. Коришћење других делова може да доведе до опасности или оштећења производа.
- Да бисте избегли тешку повреду, увек извадите уложак батерије из јединице приликом чишћења или обављања било каквог одржавања.
- Немојте да потапате уређај и батерију у воду или друге течности.

Дневно чишћење

ОБАВЕШТЕЊЕ

- Никада немојте да користите бензин, медицински бензин, разређивач, алкохол или слично за чишћење пластичних делова. Може доћи до промене боје, деформације или напрслина. Након хлађења уређаја користите чисте крпе за уклањање нечистоћа, прашине, уља, масти итд.
- Немојте да користите абразивна средства за чишћење или јастучиће за чишћење.
- Немојте да сушите унутрашњост уређаја крпом јер длацице могу заостати.

Исправно одржавање осигураће године рада уређаја. Чистите уређај након сваке употребе да бисте задржали квалитет укуса кафе.

- Извадите батерију из уређаја и допустите да се уређај охлади.
- Обришите спољашњост меком крпом навлаженом водом.
- Уклоните држач филтера (са филтером) или држач капсуле са кафом из уређаја. Исперите извађене делове сапуњавом водом. Након тога исперите их водом.
- Допустите да се уређај и сви делови у потпуности осуше.

Уклањање каменца унутар уређаја

Током употребе уређаја, каменца из воде ће се нагомилавати у унутрашњим цевима. Каменца из воде спречава проток воде и продужава време капања. Ако време капања постане дуже него раније, очистите унутрашње цеви лимунском киселином.

- Извадите резервоар и сипајте 240 ml воде у њега.
- Додајте 5 g комерцијално доступне лимунске киселине у воду и промешајте.
- Поставите резервоар за воду у уређај.
- Уклоните држач филтера / држач капсуле са кафом из уређаја.
- Ставите шољицу на постоље за шољицу.
- Притисните прекидач за напајање.
- Након што капање престане, узмите резервоар за воду и шољицу за кафу и исперите их водом.
- Сипајте 240 ml воде у резервоар за воду и поставите га у уређај.
- Ставите шољицу за кафу на постоље за шољицу.
- Притисните прекидач за напајање и сачекајте док се капање не заврши.

Поновите корак од 8 до 10 ако осетите мирис лимунске киселине. Поновите горенаведене процедуре ако је за капање и даље потребно више времена.

Транспорт/складиштење

- Користите ручку приликом ношења уређаја. Приликом савијања дршке будите опрезни да не уштинете прсте.
- Да бисте спречили пожар или опекотине, допустите да се уређај у потпуности охлади пре него што га носите или складиштите.
- Немојте да складиштите испражњену батерију током дужих периода јер то може да скрати њен радни век.
- Приложена кашика може да се складишти на задњој страни поклопца резервоара за воду. За складиштење, убаците крај кашике у куке. (Сл. М)

У циљу одржавања БЕЗБЕДНОСТИ и ПОУЗДАНОСТИ производа, поправке, остала одржавања и подешавања треба да обављају овлашћени сервис компаније Makita, увек користећи заменске делове компаније Makita.

ОПЦИОНИ ПРИБОР

ОПРЕЗ

- Овај прибор или додаци препоручени су за употребу са вашим уређајем назначеним у овом приручнику. Употреба другог прибора или додатака може да представља ризик од повреде особа. Користите искључиво прибор или додатке у њихове наведене намене.

Ако вам је потребна помоћ, за више детаља у вези са овим прибором обратите се локалном сервису компаније Makita.

- Оригинална батерија и пуњач компаније Makita
- Капсула са кафом за уређај за прављење кафе компаније Makita

НАПОМЕНА

- Неке ставке на листи могу бити укључене у пакет производа као стандардни додаци. Они се могу разликовати од државе до државе.

МЕРЫ ПРЕДОСТОРОЖНОСТИ И ПРАВИЛА ТЕХНИКИ БЕЗОПАСНОСТИ

- Данное устройство может использоваться детьми с возраста 8 лет, если они находятся под присмотром или получили указания, касающиеся безопасного использования данного устройства, и если они понимают связанные с этим опасности. Осуществляемые пользователем очистка и техническое обслуживание не должно выполняться детьми младше 8 лет и без присмотра. Держите данное устройство и блоки аккумуляторов вне доступа детей младше 8 лет.
 - Устройство может использоваться лицами с ограниченными физическими, сенсорными или умственными способностями, а также не имеющими достаточного опыта и знаний, если они находятся под присмотром или получили указания, касающиеся безопасного использования данного устройства, и если они понимают связанные с этим опасности.
 - Не разрешайте детям играть с устройством.
1. Данное устройство предназначено для применения в бытовых и аналогичных им условиях, например:
 - на кухнях для персонала в магазинах, офисах и других учреждениях;
 - в сельских жилых домах;
 - в гостиницах, мотелях и других местах временного проживания;
 - в гостиницах полупансионного типа.
 Не используйте это устройство не по назначению.
 2. Прочтите все инструкции.
 3. В процессе использования некоторые поверхности становятся горячими. Не касайтесь горячих поверхностей.
 4. Во избежание пожара или поражения электрическим током не погружайте устройство и аккумуляторную батарею в воду или в иные жидкости.
 5. Когда устройство не используется, а также перед очисткой снимите блок аккумулятора. Подождите, пока устройство охладится, прежде чем устанавливать или снимать те или иные его части, а также прежде чем приступать к очистке.
 6. Не используйте устройство с поврежденными клеммами аккумуляторной батареи, после появления сбоев в работе или возникновения иных повреждений. Передайте устройство в ближайший официальный центр технического обслуживания для проверки, ремонта или регулировки.
 7. Использование дополнительных принадлежностей, не рекомендованных производителем устройства, может привести к пожару, поражению электрическим током или травмам.

8. Не размещайте данное устройство на газовых или электрических плитах, вблизи них или в духовом шкафу.
9. Прежде чем отсоединять аккумуляторную батарею, обязательно отключите питание устройства выключателем.
10. Не используйте устройство не по назначению.
11. Не открывайте крышку емкости для воды в процессе цикла варки.
12. При извлечении держателя фильтра/держателя кофейной капсулы в процессе цикла варки можно ошпариться.
13. Размещайте устройство на твердой плоской и ровной поверхности во избежание нарушения циркуляции воздуха снизу устройства.
14. Не снимайте нижнюю крышку, поскольку в ее отсутствие повышается риск возникновения пожара или поражения электрическим током. Внутри устройства нет компонентов, нуждающихся в обслуживании пользователем. Обслуживание и ремонт следует выполнять только в официальном сервисном центре.
15. Отсоедините блок аккумулятора от устройства перед выполнением каких-либо регулировок, перед заменой принадлежностей или перед помещением устройства на хранение. Эти превентивные меры безопасности снижают риск случайного запуска устройства.
16. Заряжайте аккумуляторные батареи только с использованием зарядного устройства, указанного производителем. Зарядное устройство, предназначенное для блоков аккумуляторов одного типа, может представлять опасность возгорания при использовании с блоками аккумуляторов других типов.
17. Используйте данное устройство только со специально предназначенными для него блоками аккумуляторов. Использование каких-либо иных блоков аккумуляторов может представлять опасность причинения травм или пожара.
18. Когда блок аккумулятора не используется, держите его подальше от металлических предметов, например, скрепок для бумаги, монет, ключей, гвоздей, винтов и других мелких металлических предметов, которые могут вызвать короткое замыкание клемм. Короткое замыкание клемм аккумуляторной батареи может привести к ожогам или пожару.
19. При нарушении правил обращения с аккумуляторной батареей из нее возможны утечки жидкости; избегайте контакта с ней. При случайном контакте с жидкостью смойте ее большим количеством воды. При попадании жидкости в глаза дополнительно обратитесь за медицинской помощью. Вытекшая из батареи жидкость может вызывать раздражение или ожоги.
20. Не используйте поврежденные или модифицированные блоки аккумуляторов или устройство. Поврежденные или модифицированные батареи могут демонстрировать

непредсказуемое поведение, следствием которого может стать пожар, взрыв или травмы.

21. Не подвергайте блоки аккумуляторов или устройство воздействию огня или чрезмерной температуры. Воздействие огня или температуры свыше 130°C может привести к взрыву.
22. Обслуживание должно выполняться только квалифицированным ремонтным персоналом с использованием только оригинальных запасных частей. Это гарантирует безопасность использования продукта, который подвергался обслуживанию.
23. Следуйте инструкциям по зарядке блоков аккумуляторов или инструментов, не производите их зарядку в интервале температур, не соответствующем указанному в инструкциях. Нарушение правил зарядки или проведение зарядки в несоответствующем диапазоне температур внешней среды может привести к повреждению аккумуляторной батареи и повысит опасность пожара.
24. Будьте осторожны, чтобы не пролить жидкость на клеммы аккумуляторной батареи. Если на клеммы батареи попала жидкость, извлеките батарею.

СОХРАНИТЕ ЭТИ ИНСТРУКЦИИ.

ВАЖНЫЕ ИНСТРУКЦИИ ПО ТЕХНИКЕ БЕЗОПАСНОСТИ, ОТНОСЯЩИЕСЯ К БЛОКУ АККУМУЛЯТОРА

1. Перед использованием блока аккумулятора прочтите все инструкции и предупреждающие надписи на (1) зарядном устройстве, (2) аккумуляторной батарее и (3) устройстве, которое питается от батареи.
2. Не разбирайте блок аккумулятора.
3. Если время работы значительно сократилось, немедленно прекратите использование. Это может привести к опасности перегрева, возможному ожогу и даже к взрыву.
4. Если электролит попал в глаза, промойте их чистой водой и сразу же обратитесь за медицинской помощью. Это может привести к потере зрения.
5. Не замыкайте накоротко клеммы блока аккумулятора:
 - (1) Не касайтесь клемм никакими проводящими материалами.
 - (2) Избегайте хранения блока аккумулятора в контейнере вместе с другими металлическими предметами, например, гвоздями, монетами и т.п.
 - (3) Не подвергайте блок аккумулятора воздействию воды, не оставляйте его под дождем.Короткое замыкание клемм аккумуляторной батареи может привести к возникновению большого электрического тока, перегреву, ожогу или даже к взрыву.
6. Не храните устройство и блок аккумулятора в местах, где температура может достичь или превысить 50°C.
7. Не утилизируйте блок аккумулятора путем сжигания, даже если он серьезно поврежден или полностью израсходовал свой ресурс. Блок аккумулятора может взорваться в огне.
8. Будьте осторожны, чтобы не уронить или не ударить батарею.
9. Не используйте поврежденную батарею.
10. На герметичные литий-ионные батареи распространяются требования законодательства об опасных грузах. При выполнении коммерческих перевозок, например, сторонними компаниями или службами доставки необходимо соблюдать

особые требования, касающиеся упаковки и маркировки. При подготовке товаров к перевозке требуется консультация специалиста по опасным материалам. Также, пожалуйста, соблюдайте национальные нормативы, возможно, содержащие дополнительные подробности. Закройте изоляционной лентой или другими подходящими материалами все открытые контакты и упакуйте аккумуляторную батарею таким образом, чтобы она не могла перемещаться внутри упаковки.

11. Следуйте местным нормативам, регламентирующим утилизацию батарей.
12. Используйте батареи только совместно с продуктами, указанными компанией Makita. Установка батарей в несоответствующие продукты может привести к пожару, чрезмерному выделению тепла, взрыву или утечке электролита.

СОХРАНИТЕ ЭТИ ИНСТРУКЦИИ.

⚠ ВНИМАНИЕ

Используйте только оригинальные аккумуляторные батареи Makita. Использование батарей, отличных от оригинальных батарей Makita, или модифицированных батарей может стать причиной разрыва батарей, что приведет к возгоранию, причинению травм или материального ущерба. Также это приведет к лишению гарантии компании Makita на инструмент и зарядное устройство Makita.

Рекомендации по обеспечению максимального срока службы аккумуляторных батарей

1. Заряжайте блок аккумулятора, не дожидаясь его полной разрядки. Обязательно прекратите работу устройства и зарядите блок аккумулятора, когда вы заметите снижение мощности устройства.
2. Никогда не заряжайте полностью заряженный блок аккумулятора. Избыточная зарядка сокращает срок службы батареи.
3. Заряжайте блок аккумулятора при комнатной температуре в интервале 10°C – 40°C. Подождите, пока нагретый блок аккумулятора остынет, прежде чем приступить к его зарядке.

4. Заряжайте блок аккумулятора раз в шесть месяцев, если вы не используете его в течение длительного периода времени.

Символы

Ниже описаны символы, используемые на устройстве. Прежде чем приступить к использованию данного устройства, обязательно уясните себе их смысл.



- Прочтите инструкцию по эксплуатации.



- Горячие поверхности – ожоги пальцев или рук.



- Только для стран ЕС
Не утилизируйте электрическое оборудование или аккумуляторные блоки вместе с бытовыми отходами! Согласно Европейским директивам об утилизации электрического и электронного оборудования, а также о батареях и аккумуляторах и утилизации батарей и аккумуляторов, и их реализациям в соответствии с национальным законодательством электрическое оборудование, батареи и блоки аккумуляторов, срок службы которых истек, должны подвергаться разделному сбору и передаче на предприятие по переработке вторичного сырья с соблюдением нормативов по охране окружающей среды.

ТЕХНИЧЕСКИЕ ХАРАКТЕРИСТИКИ

DCM501		
Номинальное напряжение и применимые блоки аккумуляторов	18 В пост. струму	BL1815N, BL1820, BL1820B, BL1830, BL1830B, BL1840, BL1840B, BL1850, BL1850B, BL1860B
	14,4 В пост. струму	BL1430, BL1430B, BL1440, BL1450, BL1460B
	10,8 В - 12 В макс.	BL1040B, BL1041B
Емкость бака для воды	240 мл	
Функция подогрева	Нет	
Тип применимых кофейных капсул	60 мм	
Размеры (Д x Ш x В)	243 x 145 x 218 мм (без блока аккумулятора)	
Вес	1,5 кг (без блока аккумулятора)	

- В данное устройство можно устанавливать перечисленные ниже блоки аккумуляторов, однако полный объем готового продукта будет меньше чашки. BL1415N, BL1020B, BL1021B: прил. 140 мл
BL1015, BL1016 : прил. 100 мл
- Вследствие модернизации, проводимой в рамках нашей постоянной программы исследований и разработок, приведенные здесь технические характеристики могут меняться без предварительного уведомления.
- Технические характеристики и блок аккумулятора в разных странах могут различаться.

⚠ ОСТОРОЖНО

Используйте только перечисленные выше блоки аккумуляторов. Использование каких-либо иных блоков аккумуляторов может привести к причинению травм и/или пожару.

ОПРЕДЕЛЕНИЕ ЧАСТЕЙ (Рис. А)

1. Бак для воды
2. Крышка бака для воды
3. Рукоятка
4. Крышка батарейного гнезда
5. Батарейное гнездо (для блока аккумулятора на 10,8 В - 12 В макс.)
6. Батарейное гнездо (для блока аккумулятора на 18 В и 14,4 В)
7. Фильтр
8. Держатель фильтра
9. Держатель кофейной капсулы
10. Сливное отверстие для защиты от переполнения
11. Подставка для чашки
12. Индикатор питания
13. Выключатель питания
14. Крышка кофейной чашки
15. Кофейная чашка

ПОДГОТОВКА

⚠ ВНИМАНИЕ

- Обязательно выключайте устройство перед установкой или снятием блока аккумулятора.
- При установке или снятии блока аккумулятора надежно удерживайте блок аккумулятора и устройство сверху. Пренебрежение этим требованием может привести к соскальзыванию рук, что приведет к повреждению устройства и блока аккумулятора, а также к причинению травм.
- Всегда устанавливайте блок аккумулятора до упора, чтобы красный индикатор исчез из поля зрения. В противном случае блок может случайно выпасть из держателя батареи, причинив травмы вам или окружающим.
- Не устанавливайте блок аккумулятора с применением чрезмерной силы. Если блок не удается перемещать без усилий, значит, он вставлен неправильно.
- Всегда устанавливайте батарею в подходящее гнездо для блока аккумулятора в зависимости от используемого типа.

При использовании устройства впервые или после длительного хранения выполните следующие действия:

1. Удалите с устройства все упаковочные материалы.
2. Очистите устройство снаружи и вымойте все съемные части. (обратитесь к описанию съемных частей в разделе «Ежедневная очистка»)
3. Для очистки устройства от каких-либо остатков налейте в бак для воды 240 мл пресной воды и выполните цикл варки без использования молотого кофе или кофейной капсулы до опорожнения бака для воды. Повторите эту операцию, по крайней мере, дважды. (за инструкциями по варке обратитесь к разделу «Варка»)

Установка или снятие блока аккумулятора (Рис. В)

Для установки блока аккумулятора (17) сдвиньте крышку батарейного гнезда (16), чтобы открыть батарейное гнездо, которое вы собираетесь использовать ((6) для блока аккумулятора на 18 В или 14,4 В, (5) для блока аккумулятора на 10,8 В - 12 В макс.). Совместите язычок на блоке аккумулятора с пазом на корпусе и задвиньте блок в посадочное место. Вставьте его до упора, пока он не зафиксируется на месте с небольшим щелчком. Если вы видите красный индикатор (18) с верхней стороны кнопки (19), значит блок все еще не зафиксирован должным образом.

Чтобы снять блок аккумулятора, выдвиньте его из гнезда устройства, нажимая при этом кнопку спереди блока.

Система защиты батареи

Данное устройство оснащено системой защиты батареи. Эта система автоматически отключает питание устройства для увеличения срока службы батареи.

Данное устройство автоматически отключается во время работы, если само устройство и/или батарея переходит в одно из описанных далее состояний:

• Перегрев:

Если устройство не запускается, значит батарея перегрелась. В этой ситуации подождите остывания батареи, прежде чем нажимать выключатель питания еще раз.

• Низкое напряжение батареи:

Слишком низкая остаточная емкость аккумулятора, устройство не будет работать. В этой ситуации мигает индикатор питания. Снимите и зарядите батарею.



ПРИМЕЧАНИЕ

- Защита от перегрева работает только для блоков аккумуляторов, помеченных звездочкой (Рис. J).

Индикация остаточного заряда аккумулятора (Рис. K)

(Только для блоков аккумуляторов с индикатором)

Нажмите кнопку проверки (21) на блоке аккумулятора для отображения остаточного заряда аккумулятора. Световые индикаторы (20) загораются на несколько секунд.

Световые индикаторы			Остаточная емкость
			
Светится	Выкл	Мигает	
			От 75% до 100%
			От 50% до 75%
			От 25% до 50%
			От 0% до 25%
			Зарядите батарею. (Только для батарей на 18 В и 14,4 В)
			Возможно, батарея неисправна. (Только для батарей на 18 В и 14,4 В)
			

ПРИМЕЧАНИЕ

- В зависимости от условий эксплуатации и температуры окружающей среды отображаемая индикаторами емкость может незначительно отличаться от фактической.

ИСПОЛЬЗОВАНИЕ

⚠ ВНИМАНИЕ

Во избежание опасности ошпаривания следуйте приведенным ниже инструкциям:

- Не извлекайте держатель фильтра/держатель кофейной капсулы в процессе цикла варки. Под держателем фильтра/держателем кофейной капсулы образуется пар.
- Не прикасайтесь к секции варки, помеченной значком , когда в нее подается пар. (Рис. L)

- Учтите, что горячий кофе продолжает стекать снизу держателя фильтра/держателя кофейной капсулы даже по окончании цикла варки.
- После завершения цикла варки, подождите не менее 5 минут, прежде чем извлекать держатель фильтра/держатель кофейной капсулы.
- Если нужно запустить другой цикл варки, подождите не менее 5 минут, прежде чем заливать в устройство холодную воду. В противном случае возможен выход пара и горячей воды, что может привести к ошпариванию.
- Не касайтесь пластины снизу устройства в процессе цикла варки и сразу после его завершения.

ПРИМЕЧАНИЕ

- Не используйте для варки никаких иных жидкостей, кроме воды.
- Всегда используйте для варки холодную воду. При использовании горячей воды увеличивается скорость стока, что вызывает переполнение держателя фильтра/держателя кофейной капсулы.
- Максимальная емкость бака для воды составляет 240 мл. Не наливайте в бак для воды слишком много воды. Избыточная вода может вытечь через отверстия для защиты от переполнения.

Варка

1. Откройте крышку бака для воды и извлеките бак для воды. (Рис. C)
2. Налейте в нужном объеме пресную холодную воду в бак для воды и установите его в устройство. (Рис. D)

Стиль	Рекомендуемое количество воды
Молотый кофе (6,5 г *)	160 мл
Кофейная капсула (диаметром 60 мм)	120 мл

* Соответствует объему прилагаемой ложки.

3. Закройте крышку бака для воды.
4. Извлеките держатель фильтра/держатель кофейной капсулы. (Рис. E)
5. Следуйте приведенным ниже инструкциям в соответствии с типомготавливаемого кофе:
Молотый кофе (Рис. F)
Откройте крышку. Извлеките фильтр из держателя фильтра. Поместите в фильтр предпочитаемое вами количество кофе. Установите фильтр на место и закройте крышку.
Кофейная капсула (Рис. G)
Поместите кофейную капсулу в держатель кофейной капсулы.
- Проследите за тем, чтобы кофейная капсула была сориентирована плоской поверхностью вверх.
- Не используйте порванные капсулы.
- Не вставляйте две и более капсулы. Это приведет к переполнению горячей водой.
6. Вставьте держатель фильтра/держатель кофейной капсулы в соответствующее гнездо в устройстве. Если держатель фильтра/держатель кофейной капсулы не может быть вставлен в гнездо должным образом, проверьте правильность установки фильтра/кофейной капсулы.
7. Накройте кофейную чашку крышкой и поместите ее на подставку для чашки. (Рис. H)
8. Нажмите кнопку выключателя питания. Загорается индикатор выключателя питания, и начинается цикл варки. (Рис. I) После завершения цикла варки питание устройства автоматически выключается. Нажмите кнопку выключателя питания, если вы хотите остановить варку в середине цикла.

Оценочное время варки (160 мл)

Блок аккумулятора (полностью заряжен)	Оценочное время
18 В (с использованием BL1830В)	прибл. 5 мин.
14,4 В (с использованием BL1430В)	прибл. 5 мин.
10,8 В - 12 В макс. (с использованием BL1041В)	прибл. 7 мин.

ТЕХНИЧЕСКОЕ ОБСЛУЖИВАНИЕ

ОСТОРОЖНО

- При необходимости в обслуживании обратитесь в официальный центр технического обслуживания Makita, в котором используются оригинальные запасные части. Использование любых иных запасных частей может представлять опасность или вызвать повреждение изделия.
- Во избежание тяжелых травм всегда снимайте блок аккумулятора с данного устройства при проведении очистки или любых работ по обслуживанию.
- Не погружайте устройство и батарею в воду или в другие жидкости.

Ежедневная очистка

ПРИМЕЧАНИЕ

- Ни в коем случае не используйте для очистки пластмассовых частей бензин, бензол, растворители, спирт и аналогичные вещества. Это может привести к изменению цвета, деформации или растрескиванию. После того как устройство охладится, удалите с него грязь, пыль, масло, жир и т.д., используя чистые салфетки.
- Не используйте абразивные чистящие средства или губки.
- Не вытирайте влагу с внутренних компонентов устройства сухой салфеткой, поскольку при этом может остаться ворс.

Правильное техническое обслуживание увеличит срок службы вашего устройства. Очищайте устройство после каждого использования для поддержания качественного кофейного аромата.

1. Снимите батарею с устройства и подождите охлаждения устройства.
2. Протрите внешние поверхности мягкой салфеткой, смоченной водой.
3. Извлеките из устройства держатель фильтра (с фильтром) или держатель кофейной капсулы. Промойте извлеченные части водой с мылом. После этого сполосните их водой.
4. Дайте устройству и всем частям полностью высохнуть.

Удаление накипи внутри устройства

В процессе использования устройства внутри трубок происходит отложение накипи. Накипь препятствует течению воды и увеличивает время вытекания. Если время вытекания стало заметно больше, чем раньше, очистите трубки изнутри лимонной кислотой.

1. Извлеките бак для воды и налейте в него 240 мл воды.
2. Добавьте в воду 5 г лимонной кислоты, которую можно приобрести в свободной продаже, и перемешайте.
3. Установите бак для воды в устройство.
4. Извлеките из устройства держатель фильтра/держатель кофейной капсулы.
5. Поместите чашку на подставку для чашки.
6. Нажмите кнопку выключателя питания.

7. После того как жидкость перестанет вытекать, извлеките бак для воды и чашку для кофе и сполосните их водой.
8. Налейте 240 мл воды в бак для воды и установите его в устройство.
9. Поместите чашку для кофе на подставку для чашки.
10. Нажмите кнопку выключателя питания и подождите, пока перестанет вытекать вода.

Повторите операции с 8 по 10, если чувствуется вкус лимонной кислоты. Повторите описанные выше процедуры, если для вытекания требуется слишком много времени.

Транспортировка / хранение

- При переносе устройства пользуйтесь ручкой. Складывая ручку, будьте осторожны, чтобы не прищемить пальцы.
- Для предотвращения возгорания или пожара подождите полного охлаждения устройства, прежде чем переносить его или помещать на хранение.
- Не храните разряженную аккумуляторную батарею в течение длительных периодов времени, так как это может сократить ее срок службы.
- Поставляемую в комплекте ложку можно хранить в задней части крышки бака для воды. Задвиньте ручку ложки за крючки, чтобы поместить ее на хранение. (Рис. М)

Для обеспечения БЕЗОПАСНОСТИ и НАДЕЖНОСТИ изделия необходимо, чтобы ремонт, а также иные операции технического обслуживания и регулировки выполнялись в официальных центрах технического обслуживания Makita с обязательным использованием запасных частей Makita.

ДОПОЛНИТЕЛЬНЫЕ ПРИНАДЛЕЖНОСТИ

ВНИМАНИЕ

- Для использования с вашим устройством рекомендуются приспособления или принадлежности, указанные в данном руководстве. Использование каких-либо иных приспособлений или принадлежностей может представлять опасность причинения травм. Используйте приспособления или принадлежности только по назначению.

Если вам нужна помощь для получения более подробной информации об этих приспособлениях, обратитесь в местный центр технического обслуживания Makita.

- Оригинальная батарея и зарядное устройство Makita
- Кофейные капсулы для кофеварки Makita

ПРИМЕЧАНИЕ

- Некоторые компоненты из списка могут входить в комплект поставки устройства в качестве стандартных принадлежностей. Они могут различаться в зависимости от страны.

Makita Europe N.V. Jan-Baptist Vinkstraat 2,
3070 Kortenberg, Belgium

Makita Corporation 3-11-8, Sumiyoshi-cho,
Anjo, Aichi 446-8502 Japan

www.makita.com

DCM501-AT15L-1710

CRE