

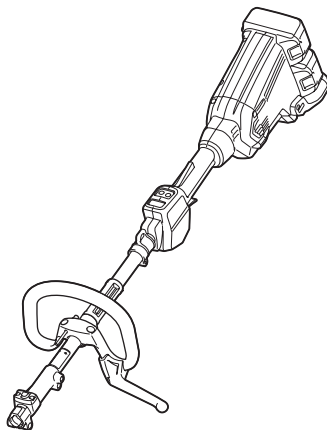

EN	Cordless Multi Function Power Head	INSTRUCTION MANUAL	5
PL	Bezprzewodowa Wielofunkcyjna Jednostka Napędowa	INSTRUKCJA OBSŁUGI	13
HU	Vezeték nélküli többfunkciós alapgép	HASZNÁLATI KÉZIKÖNYV	22
SK	Akumulátorová multifunkčná motorová jednotka	NÁVOD NA OBSLUHU	30
CS	Akumulátorová multifunkční motorová jednotka	NÁVOD K OBSLUZE	38
UK	Акумуляторний багатофункціональний приводний інструмент	ІНСТРУКЦІЯ З ЕКСПЛУАТАЦІЇ	46
RO	Cap cu motor universal fără cablu	MANUAL DE INSTRUCȚIUNI	55
DE	Multifunktions-Antrieb	BETRIEBSANLEITUNG	63

DUX60

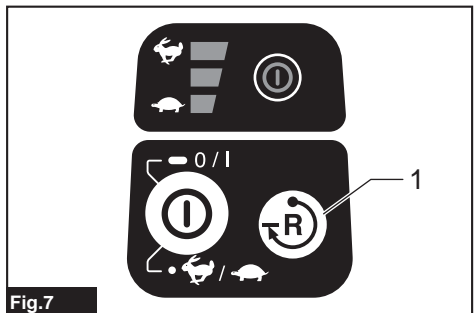

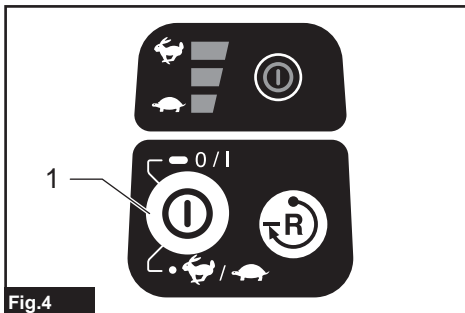
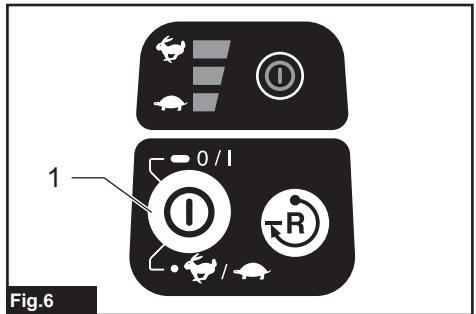
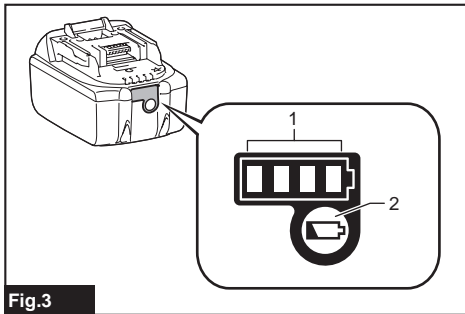
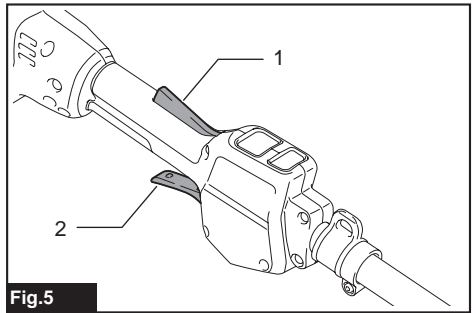
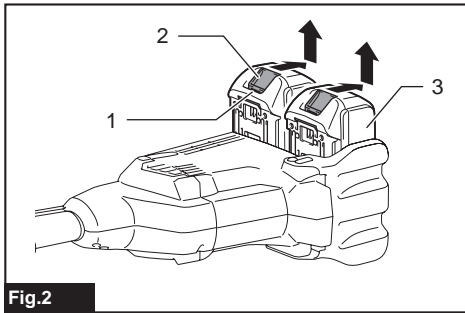
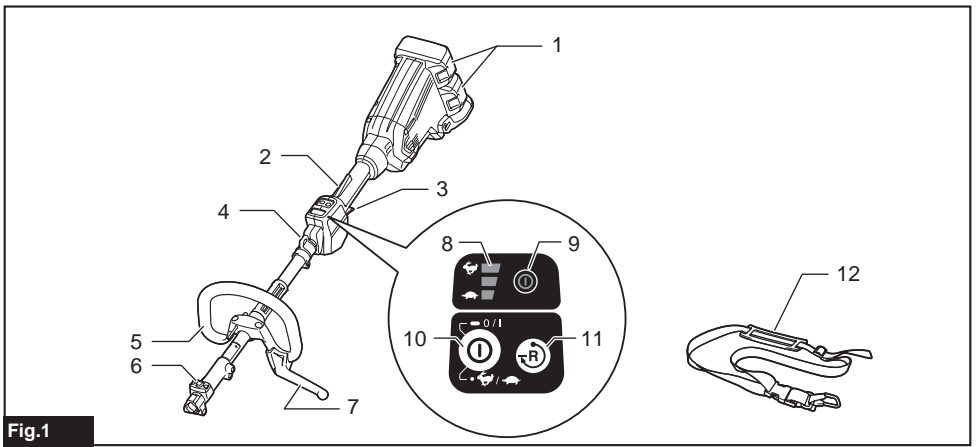

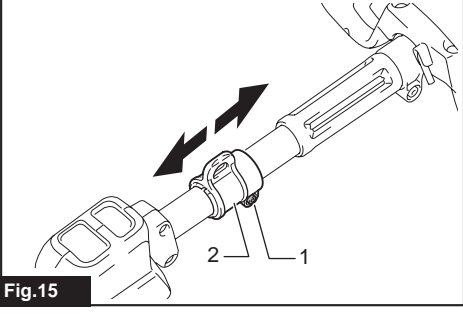
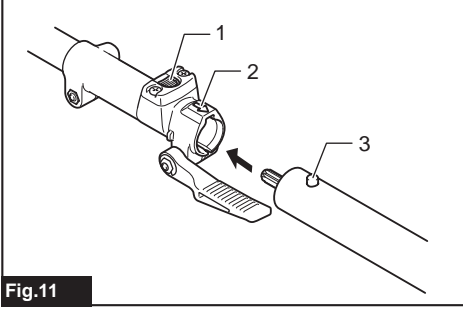
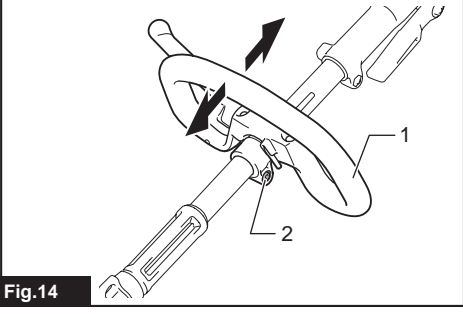
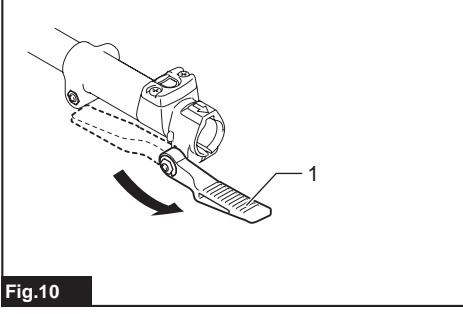
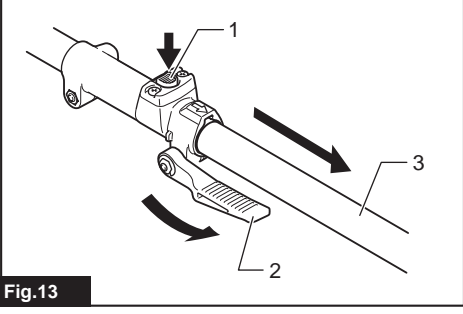
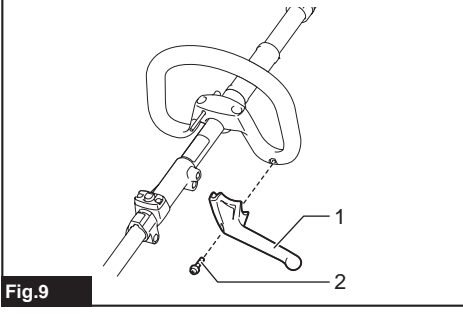
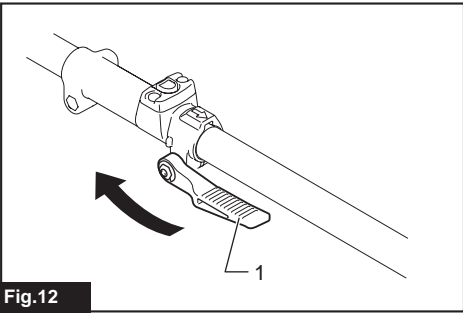
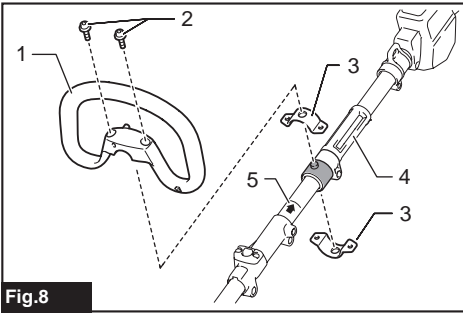

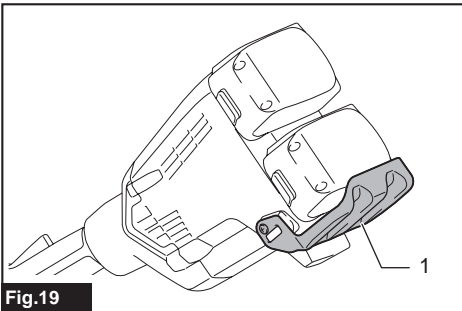
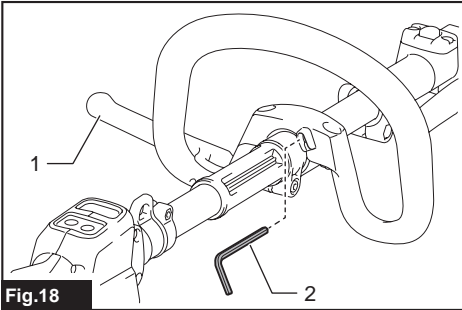
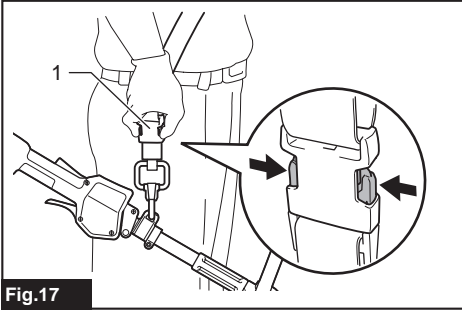
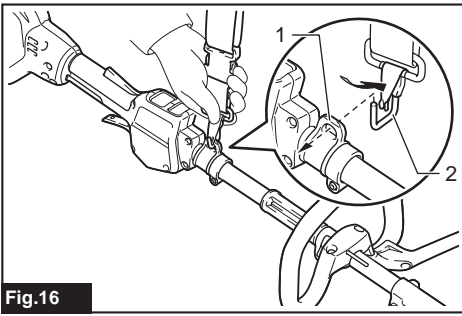

SPECIFICATIONS

Model:		DUX60
No load speed (without attachment)	Low	0 - 5,700 min ⁻¹
	Medium	0 - 8,200 min ⁻¹
	High	0 - 9,700 min ⁻¹
Overall length		1,011 mm
Rated voltage		D.C. 36 V
Net weight		4.1 kg - 8.7 kg

- Due to our continuing program of research and development, the specifications herein are subject to change without notice.
- Specifications may differ from country to country.
- The weight may differ depending on the attachment(s), including the battery cartridge. The lightest and heaviest combination, according to EPTA-Procedure 01/2014, are shown in the table.

Applicable battery cartridge

BL1815N / BL1820 / BL1820B / BL1830 / BL1830B / BL1840 / BL1840B / BL1850 / BL1850B / BL1860B

- Some of the battery cartridges listed above may not be available depending on your region of residence.

⚠ WARNING: Only use the battery cartridges listed above. Use of any other battery cartridges may cause injury and/or fire.

No load speed with attachment

Model	Rotation speed		
	Low	Medium	High
EM401MP	0 - 4,200 min ⁻¹	0 - 6,000 min ⁻¹	0 - 7,100 min ⁻¹
EM404MP, EM406MP	0 - 3,500 min ⁻¹	0 - 5,000 min ⁻¹	0 - 6,000 min ⁻¹
EN401MP, EN410MP, EN420MP	0 - 2,400 spm	0 - 3,400 spm	0 - 4,000 spm
EY401MP (chain speed)	0 - 12 m/s	0 - 17 m/s	0 - 20 m/s
KR400MP	0 - 160 min ⁻¹	0 - 230 min ⁻¹	0 - 280 min ⁻¹
EE400MP	0 - 2,800 min ⁻¹	0 - 4,000 min ⁻¹	0 - 4,700 min ⁻¹
EJ400MP	0 - 1,600 min ⁻¹	0 - 2,300 min ⁻¹	0 - 2,800 min ⁻¹

Approved attachment

Type	Model
Brushcutter attachment	EM401MP, EM404MP
String trimmer attachment	EM406MP
Hedge trimmer attachment	EN401MP, EN410MP
Ground trimmer attachment	EN420MP
Pole saw attachment	EY401MP
Cultivator attachment	KR400MP
Edger attachment	EE400MP
Coffee harvester attachment	EJ400MP
Shaft extension attachment	LE400MP

Symbols

The following show the symbols used for the equipment. Be sure that you understand their meaning before use.



Read instruction manual.



Take particular care and attention.



Do not expose to moisture.



Only for EU countries
Do not dispose of electric equipment or battery pack together with household waste material! In observance of the European Directives, on Waste Electric and Electronic Equipment and Batteries and Accumulators and Waste Batteries and Accumulators and their implementation in accordance with national laws, electric equipment and batteries and battery pack(s) that have reached the end of their life must be collected separately and returned to an environmentally compatible recycling facility.

Intended use

This cordless multi function power head is intended for driving an approved attachment listed in the section "SPECIFICATIONS" of this instruction manual. Never use the unit for the other purpose.

⚠ WARNING: Read the instruction manual of the attachment as well as this instruction manual before using. Failure to follow the warnings and instructions may result serious injury.

Noise

Attachment		Sound pressure level average		Sound power level average		Applicable standard
		L _{PA} (dB (A))	Uncertainty K (dB (A))	L _{WA} (dB (A))	Uncertainty K (dB (A))	
EM401MP (as a brushcutter)		78.5	1.0	90.2	1.5	EN11806
EM401MP (as a string trimmer)	Nylon cutting head	84.3	0.6	93.3	1.6	EN50636
	Plastic blade	77.0	1.7	88.5	1.8	EN50636
EM404MP (as a brushcutter)		82.5	2.2	93.3	2.9	EN11806
EM404MP (as a string trimmer)	Nylon cutting head	84.7	2.3	92.8	1.6	EN50636
	Plastic blade	76.0	1.8	87.7	1.5	EN50636
EM406MP	Nylon cutting head	84.7	2.5	93.5	2.2	EN50636
	Plastic blade	77.0	1.9	85.6	2.0	EN50636
EN401MP		83.7	1.2	92.6	0.7	ISO10517
EN401MP + LE400MP		83.7	1.3	92.8	1.1	ISO10517
EN410MP		80.2	1.9	88.2	2.2	ISO10517
EN410MP + LE400MP		78.9	1.7	88.3	2.7	ISO10517
EN420MP		84.0	0.8	94.0	0.7	ISO10517
EY401MP		92.5	1.4	101.9	1.4	ISO11680
EY401MP + LE400MP		86.6	1.0	101.2	1.0	ISO11680
KR400MP		76.7	2.2	84.2	1.0	EN709
EE400MP		74.8	1.5	88.2	2.6	ISO11789
EJ400MP		87.4	1.4	94.5	1.3	ISO10517
EJ400MP + LE400MP		85.6	1.0	95.5	1.3	ISO10517

- Even if the sound pressure level listed above is 80 dB (A) or less, the level under working may exceed 80 dB (A). Wear ear protection.

Vibration

Attachment		Left handle (Front grip)		Right handle (Rear grip)		Applicable standard
		ah (m/s ²)	Uncertainty K (m/s ²)	ah (m/s ²)	Uncertainty K (m/s ²)	
EM401MP (as a brushcutter)		3.0	1.5	≤ 2.5	1.5	EN11806
EM401MP (as a string trimmer)	Nylon cutting head	5.0	1.5	≤ 2.5	1.5	EN50636
	Plastic blade	≤ 2.5	1.5	≤ 2.5	1.5	EN50636
EM404MP (as a brushcutter)		3.0	1.5	≤ 2.5	1.5	EN11806
EM404MP (as a string trimmer)	Nylon cutting head	3.0	1.5	≤ 2.5	1.5	EN50636
	Plastic blade	≤ 2.5	1.5	≤ 2.5	1.5	EN50636
EM406MP	Nylon cutting head	2.5	1.5	≤ 2.5	1.5	EN50636
	Plastic blade	4.0	1.5	≤ 2.5	1.5	EN50636
EN401MP		5.5	1.5	3.5	1.5	ISO10517, EN60745
EN401MP + LE400MP		5.5	1.5	4.0	1.5	ISO10517, EN60745
EN410MP		4.0	1.5	2.5	1.5	ISO10517, EN60745
EN410MP + LE400MP		4.5	1.5	2.5	1.5	ISO10517, EN60745
EN420MP		6.5	1.5	4.0	1.5	ISO10517
EY401MP		2.5	1.5	≤ 2.5	1.5	ISO11680
EY401MP + LE400MP		5.5	1.5	≤ 2.5	1.5	ISO11680
KR400MP		≤ 2.5	1.5	≤ 2.5	1.5	EN709
EE400MP		≤ 2.5	1.5	≤ 2.5	1.5	ISO11789
EJ400MP		4.0	1.5	3.0	1.5	ISO10517
EJ400MP + LE400MP		4.5	1.5	3.0	1.5	ISO10517

NOTE: The declared vibration emission value has been measured in accordance with the standard test method and may be used for comparing one tool with another.

NOTE: The declared vibration emission value may also be used in a preliminary assessment of exposure.

⚠ WARNING: The vibration emission during actual use of the power tool can differ from the declared emission value depending on the ways in which the tool is used.

⚠ WARNING: Be sure to identify safety measures to protect the operator that are based on an estimation of exposure in the actual conditions of use (taking account of all parts of the operating cycle such as the times when the tool is switched off and when it is running idle in addition to the trigger time).

EC Declaration of Conformity

For European countries only

The EC declaration of conformity is included as Annex A to this instruction manual.

SAFETY WARNINGS

General power tool safety warnings

⚠ WARNING: Read all safety warnings, instructions, illustrations and specifications provided with this power tool. Failure to follow all instructions listed below may result in electric shock, fire and/or serious injury.

Save all warnings and instructions for future reference.

The term "power tool" in the warnings refers to your mains-operated (corded) power tool or battery-operated (cordless) power tool.

Important safety instructions for battery cartridge

1. Before using battery cartridge, read all instructions and cautionary markings on (1) battery charger, (2) battery, and (3) product using battery.
2. Do not disassemble battery cartridge.
3. If operating time has become excessively shorter, stop operating immediately. It may result in a risk of overheating, possible burns and even an explosion.
4. If electrolyte gets into your eyes, rinse them out with clear water and seek medical attention right away. It may result in loss of your eyesight.
5. Do not short the battery cartridge:
 - (1) Do not touch the terminals with any conductive material.
 - (2) Avoid storing battery cartridge in a container with other metal objects such as nails, coins, etc.
 - (3) Do not expose battery cartridge to water or rain.A battery short can cause a large current flow, overheating, possible burns and even a breakdown.
6. Do not store the tool and battery cartridge in locations where the temperature may reach or exceed 50 °C (122 °F).

7. Do not incinerate the battery cartridge even if it is severely damaged or is completely worn out. The battery cartridge can explode in a fire.
8. Be careful not to drop or strike battery.
9. Do not use a damaged battery.
10. The contained lithium-ion batteries are subject to the Dangerous Goods Legislation requirements.

For commercial transports e.g. by third parties, forwarding agents, special requirement on packaging and labeling must be observed.
For preparation of the item being shipped, consulting an expert for hazardous material is required. Please also observe possibly more detailed national regulations.
Tape or mask off open contacts and pack up the battery in such a manner that it cannot move around in the packaging.
11. Follow your local regulations relating to disposal of battery.
12. Use the batteries only with the products specified by Makita. Installing the batteries to non-compliant products may result in a fire, excessive heat, explosion, or leak of electrolyte.

SAVE THESE INSTRUCTIONS.

⚠ CAUTION: Only use genuine Makita batteries. Use of non-genuine Makita batteries, or batteries that have been altered, may result in the battery bursting causing fires, personal injury and damage. It will also void the Makita warranty for the Makita tool and charger.

Tips for maintaining maximum battery life

1. Charge the battery cartridge before completely discharged. Always stop tool operation and charge the battery cartridge when you notice less tool power.
2. Never recharge a fully charged battery cartridge. Overcharging shortens the battery service life.
3. Charge the battery cartridge with room temperature at 10 °C - 40 °C (50 °F - 104 °F). Let a hot battery cartridge cool down before charging it.
4. Charge the battery cartridge if you do not use it for a long period (more than six months).

PARTS DESCRIPTION

► Fig.1

1	Battery cartridge	2	Lock-off lever	3	Switch trigger	4	Hanger
5	Handle	6	Release button	7	Barrier (country specific)	8	Speed indicator
9	Power lamp	10	Main power button	11	Reverse button	12	Shoulder harness

FUNCTIONAL DESCRIPTION

⚠ WARNING: Always be sure that the tool is switched off and the battery cartridge is removed before adjusting or checking function on the tool. Failure to switch off and remove the battery cartridge may result in serious personal injury from accidental start-up.

Installing or removing battery cartridge

⚠ CAUTION: Always switch off the tool before installing or removing of the battery cartridge.

⚠ CAUTION: Hold the tool and the battery cartridge firmly when installing or removing battery cartridge. Failure to hold the tool and the battery cartridge firmly may cause them to slip off your hands and result in damage to the tool and battery cartridge and a personal injury.

► Fig.2: 1. Red indicator 2. Button 3. Battery cartridge

To remove the battery cartridge, slide it from the tool while sliding the button on the front of the cartridge.















To install the battery cartridge, align the tongue on the battery cartridge with the groove in the housing and slip it into place. Insert it all the way until it locks in place with a little click. If you can see the red indicator on the upper side of the button, it is not locked completely.

⚠ CAUTION: Always install the battery cartridge fully until the red indicator cannot be seen. If not, it may accidentally fall out of the tool, causing injury to you or someone around you.

⚠ CAUTION: Do not install the battery cartridge forcibly. If the cartridge does not slide in easily, it is not being inserted correctly.

Tool / battery protection system

The tool is equipped with a tool/battery protection system. This system automatically cuts off power to the motor to extend tool and battery life. The tool will automatically stop during operation if the tool or battery is placed under one of the following conditions:

Status	Indicator lamps		
	■ On	□ Off	▣ Blinking
Overload		    	
Overheat		    	
Over discharge		    	

Overload protection

If the tool is overloaded by entangled weeds or other debris,  and the middle indicators start blinking and the tool automatically stops.

In this situation, turn the tool off and stop the application that caused the tool to become overloaded. Then turn the tool on to restart.

Overheat protection for tool or battery

When a over heating occurs, all speed indicators blink. If the overheating occurs, the tool stops automatically. Let the tool and/or battery cool down before turning the tool on again.

Overdischarge protection

When the battery capacity becomes low, the tool stops automatically and  indicator blinks.



















If the tool does not operate even when the switches are operated, remove the batteries from the tool and charge the batteries.

Indicating the remaining battery capacity

Only for battery cartridges with the indicator

► Fig.3: 1. Indicator lamps 2. Check button

Press the check button on the battery cartridge to indicate the remaining battery capacity. The indicator lamps light up for a few seconds.

Indicator lamps			Remaining capacity
 Lighted	 Off	 Blinking	
			75% to 100%
			50% to 75%
			25% to 50%
			0% to 25%
			Charge the battery.
 	 	 	The battery may have malfunctioned.

NOTE: Depending on the conditions of use and the ambient temperature, the indication may differ slightly from the actual capacity.

Main power switch

⚠ WARNING: Always turn off the main power switch when not in use.

To stand by the tool, press the main power button until the main power lamp lights up. To turn off, press the main power button again.

► **Fig.4:** 1. Main power button

NOTE: The main power lamp blinks if the switch trigger is pulled under unoperable conditions. The lamp blinks if you turn on the main power switch while holding down the lock-off lever and the switch trigger

NOTE: This tool employs the auto power-off function. To avoid unintentional start up, the main power switch will automatically shut down when the switch trigger is not pulled for a certain period after the main power switch is turned on.

Switch action

⚠ WARNING: For your safety, this tool is equipped with lock-off lever which prevents the tool from unintended starting. **NEVER** use the tool if it runs when you simply pull the switch trigger without pressing the lock-off lever. Return the tool to our authorized service center for proper repairs **BEFORE** further usage.

⚠ WARNING: **NEVER** tape down or defeat purpose and function of lock-off lever.

⚠ CAUTION: Before installing the battery cartridge into the tool, always check to see that the switch trigger actuates properly and returns to the "OFF" position when released.

NOTICE: Do not pull the switch trigger hard without pressing the lock-off lever. This can cause switch breakage.

To prevent the switch trigger from being accidentally pulled, a lock-off lever is provided.

► **Fig.5:** 1. Lock-off lever 2. Switch trigger







To start the tool, turn on the main power switch and grasp the handle (the lock-off lever is released by the grasp) and then pull the switch trigger. Tool speed is increased by increasing the pressure on the switch trigger. To stop the tool, release the switch trigger.

Speed adjusting

You can adjust the tool speed by tapping the main power button.

Each time you tap the main power button, the level of speed will change.

► **Fig.6:** 1. Main power button

Indicator	Mode
 	High
 	Medium
 	Low

Reverse button for debris removal

⚠ WARNING: Switch off the tool and remove the battery cartridge before you remove entangled weeds or debris which the reverse rotation function can not remove. Failure to switch off and remove the battery cartridge may result in serious personal injury from accidental start-up.

This tool has a reverse button to change the direction of rotation. It is only for removing weeds and debris entangled in the tool.

To reverse the rotation, tap the reverse button and pull the trigger when the tool's head is stopped. The power lamp starts blinking, and the tool's head rotates in reverse direction when you pull the switch trigger.

To return to regular rotation, release the trigger and wait until the tool's head stops.

► **Fig.7:** 1. Reverse button

NOTE: During the reverse rotation, the tool operates only for a short period of time and then automatically stops.

NOTE: Once the tool is stopped, the rotation returns to regular direction when you start the tool again.

NOTE: If you tap the reverse button while the tool's head is still rotating, the tool comes to stop and to be ready for reverse rotation.

Electronic torque control function

The tool electronically detects a sudden drop in the rotation speed which may cause a kickback. In this situation, the tool automatically stops to prevent further rotation of cutting tool. To restart the tool, release the switch trigger. Clear the cause of sudden drop in the rotation speed and then turn the tool on.

NOTE: This function is not a preventive measure for kickbacks.

ASSEMBLY

⚠ WARNING: Always be sure that the tool is switched off and battery cartridge is removed before carrying out any work on the tool. Failure to switch off and remove the battery cartridge may result in serious personal injury from accidental start-up.

⚠ WARNING: Never start the tool unless it is completely assembled. Operation of the tool in a partially assembled state may result in serious personal injury from accidental start-up.

Mounting the handle

Attach the handle with supplied clamps and bolts. Make sure that the handle is located between the spacer and the arrow mark. Do not remove or shrink the spacer.

► **Fig.8:** 1. Handle 2. Hex socket bolt 3. Clamp 4. Spacer 5. Arrow mark

Attach the barrier (country specific) to the handle using the screw on the barrier. Once assembled, do not remove the barrier.

► **Fig.9:** 1. Barrier 2. Screw

Mounting the attachment pipe

Mount the attachment pipe to the power unit.

1. Turn the lever toward the cutting attachment.

► **Fig.10:** 1. Lever

2. Align the pin with the arrow mark and insert the attachment pipe until the release button pops up.

► **Fig.11:** 1. Release button 2. Arrow mark 3. Pin

3. Turn the lever toward the power unit.

► **Fig.12:** 1. Lever

Make sure that the surface of the lever is parallel to the pipe.

To remove the pipe, turn the lever toward the cutting attachment and pull the pipe out while pressing down the release button.

► **Fig.13:** 1. Release button 2. Lever 3. Pipe

Adjusting the handle/hanger position

Adjust the handle and hanger position to obtain comfortable handling of the tool.

Loosen the hex socket head bolt on the handle. Move the handle to a comfortable working position and then tighten the bolt.

► **Fig.14:** 1. Handle 2. Hex socket head bolt

Loosen the hex socket head bolt on the hanger. Move the hanger to a comfortable working position and then tighten the bolt.

► **Fig.15:** 1. Hex socket head bolt 2. Hanger

Attaching shoulder harness

⚠ WARNING: Be extremely careful to maintain control of the tool at all times. Do not allow the tool to be deflected toward you or anyone in the work vicinity. Failure to keep control of the tool could result in serious injury to the bystander and the operator.

⚠ CAUTION: Always use the shoulder harness attached. Before operation, adjust the shoulder harness according to the user size to prevent fatigue.

Put the shoulder harness on your left shoulder by putting your head and right arm through it. Keep the tool on your right side.

After putting the shoulder harness, attach it to the tool by connecting the buckles provided on both the tool hook and the harness. Be sure that the buckles click and lock completely in place.

Adjust the strap to the suitable length for your operation.

► **Fig.16:** 1. Hanger 2. Hook

The buckle is provided with a means of quick release which can be accomplished by simply squeezing the sides and the buckle.

► **Fig.17:** 1. Buckle

Hex wrench storage

⚠ CAUTION: Be careful not to leave the hex wrench inserted in the tool head. It may cause injury and/or damage to the tool.

When not in use, store the hex wrench as illustrated to keep it from being lost.

► **Fig.18:** 1. Handle 2. Hex wrench

MAINTENANCE

⚠ WARNING: Always be sure that the tool is switched off and battery cartridge is removed before attempting to perform inspection or maintenance on the tool. Failure to switch off and remove the battery cartridge may result in serious personal injury from accidental start-up.

NOTICE: Never use gasoline, benzine, thinner, alcohol or the like. Discoloration, deformation or cracks may result.

Battery guard

⚠ WARNING: Do not remove the battery guard. Do not use the tool with the battery guard removed or damaged. Direct impact to the battery cartridge may cause battery malfunction and result in injury and/or fire. If the battery guard is deformed or damaged, contact your authorized service center for repairs.

► Fig.19: 1. Battery guard

To maintain product SAFETY and RELIABILITY, repairs, any other maintenance or adjustment should be performed by Makita Authorized or Factory Service Centers, always using Makita replacement parts.

TROUBLESHOOTING

Before asking for repairs, conduct your own inspection first. If you find a problem that is not explained in the manual, do not attempt to dismantle the tool. Instead, ask Makita Authorized Service Centers, always using Makita replacement parts for repairs.

State of abnormality	Probable cause (malfunction)	Remedy
Motor does not run.	Battery cartridge is not installed.	Install the battery cartridge.
	Battery problem (under voltage)	Recharge the battery. If recharging is not effective, replace battery.
	The drive system does not work correctly.	Ask your local authorized service center for repair.
Motor stops running after a little use.	Rotation is in reverse.	Change the direction of rotation with the reversing switch.
	Battery's charge level is low.	Recharge the battery. If recharging is not effective, replace battery.
	Overheating.	Stop using of tool to allow it to cool down.
It does not reach maximum RPM.	Battery is installed improperly.	Install the battery cartridge as described in this manual.
	Battery power is dropping.	Recharge the battery. If recharging is not effective, replace battery.
	The drive system does not work correctly.	Ask your local authorized service center for repair.

OPTIONAL ACCESSORIES

⚠ CAUTION: These accessories or attachments are recommended for use with your Makita tool specified in this manual. The use of any other accessories or attachments might present a risk of injury to persons. Only use accessory or attachment for its stated purpose.

- Shaft extension attachment
- Makita genuine battery and charger

NOTE: Some items in the list may be included in the tool package as standard accessories. They may differ from country to country.

If you need any assistance for more details regarding these accessories, ask your local Makita Service Center.

Refer to "Approved attachment" section for the applicable models for this tool.

- Edger attachment
- Brushcutter attachment
- String trimmer attachment
- Hedge trimmer attachment
- Ground trimmer attachment
- Pole saw attachment
- Coffee harvester attachment
- Cultivator attachment

DANE TECHNICZNE

Model:		DUX60
Prędkość bez obciążenia (bez przyrządu)	Niska	0 - 5 700 min ⁻¹
	Średnia	0 - 8 200 min ⁻¹
	Wysoka	0 - 9 700 min ⁻¹
Długość całkowita		1 011 mm
Napięcie znamionowe		Prąd stały 36 V
Masa netto		4,1 kg - 8,7 kg

- W związku ze stale prowadzonym przez naszą firmę programem badawczo-rozwojowym niniejsze dane mogą ulec zmianom bez wcześniejszego powiadomienia.
- Dane techniczne mogą różnić się w zależności od kraju.
- Masa może być różna w zależności od osprzętu, w tym akumulatora. W tabeli przedstawiona jest najlżejsza i najcięższa konfiguracja, zgodnie z procedurą EPTA 01/2014.

Kompatybilne akumulatory

BL1815N / BL1820 / BL1820B / BL1830 / BL1830B / BL1840 / BL1840B / BL1850 / BL1850B / BL1860B

- Pewne z wymienionych powyżej akumulatorów mogą być niedostępne w regionie zamieszkania użytkownika.

⚠ OSTRZEŻENIE: Należy używać wyłącznie akumulatorów wymienionych powyżej. Używanie innych akumulatorów może stwarzać ryzyko wystąpienia obrażeń ciała lub pożaru.

Prędkość bez obciążenia z przyrządem

Model	Prędkość obrotowa		
	Niska	Średnia	Wysoka
EM401MP	0–4 200 min ⁻¹	0–6 000 min ⁻¹	0–7 100 min ⁻¹
EM404MP, EM406MP	0–3 500 min ⁻¹	0–5 000 min ⁻¹	0–6 000 min ⁻¹
EN401MP, EN410MP, EN420MP	0–2 400 s/min	0–3 400 s/min	0–4 000 s/min
EY401MP (prędkość łańcucha)	0–12 m/s	0–17 m/s	0–20 m/s
KR400MP	0–160 min ⁻¹	0–230 min ⁻¹	0–280 min ⁻¹
EE400MP	0–2 800 min ⁻¹	0–4 000 min ⁻¹	0–4 700 min ⁻¹
EJ400MP	0–1 600 min ⁻¹	0–2 300 min ⁻¹	0–2 800 min ⁻¹

Przyrząd zatwierdzony

Typ	Model
Przyrząd Do Koszenia Trawy	EM401MP, EM404MP
Przyrząd Do Podkaszania	EM406MP
Przyrząd Do Cięcia Żywopłotu	EN401MP, EN410MP
Przystawka — Nożyce do Żywopłotu	EN420MP
Przyrząd Do Podcinania Gałęzi	EY401MP
Przyrząd Do Spulchniania Gleby	KR400MP
Przystawka — Krawędziarka	EE400MP
Przyrząd Do Zbioru Kawy	EJ400MP
Przedłużenie Wału	LE400MP

Symbole

Poniżej pokazano symbole zastosowane na urządzeniu. Przed rozpoczęciem użytkowania należy zapoznać się z ich znaczeniem.



Przeczytać instrukcję obsługi.



Zachować szczególną ostrożność.



Chronić przed wilgocią.



Dotyczy tylko państw UE
Nie wyrzucać urządzeń elektrycznych ani akumulatorów wraz z odpadami z gospodarstwa domowego! Zgodnie z dyrektywami europejskimi w sprawie zużytego sprzętu elektrycznego i elektronicznego oraz baterii i akumulatorów oraz zużytych baterii i akumulatorów, a także dostosowaniem ich do prawa krajowego, zużyte urządzenia elektryczne, baterie i akumulatory należy składować osobno i przekazywać do zakładu recyklingu działającego zgodnie z przepisami dotyczącymi ochrony środowiska.

Przeznaczenie

Bezprzewodowa Wielofunkcyjna Jednostka Napędowa pełni funkcję napędu dla zatwierdzonych przyrządów, wymienionych w punkcie „DANE TECHNICZNE” niniejszej instrukcji obsługi. Nigdy nie używać tego urządzenia do innych celów.

⚠️ OSTRZEŻENIE: Zaleca się przeczytanie instrukcji obsługi przyrządu, jak również niniejszej instrukcji przed użyciem urządzenia. Niezastosowanie się do wspomnianych zasad i zaleceń może przyczynić się do poważnych obrażeń ciała.

Hałas

Przyrząd		Średni poziom ciśnienia akustycznego		Średni poziom mocy akustycznej		Obowiązująca norma
		L _{PA} (dB (A))	Niepewność K (dB (A))	L _{WA} (dB (A))	Niepewność K (dB (A))	
EM401MP (jako Kosa Spalinowa)		78,5	1,0	90,2	1,5	EN11806
EM401MP (jako Wykaszarka Spalinowa)	Żyłkowa głowica tnąca	84,3	0,6	93,3	1,6	EN50636
	Nóż z tworzywa sztucznego	77,0	1,7	88,5	1,8	EN50636
EM404MP (jako Kosa Spalinowa)		82,5	2,2	93,3	2,9	EN11806
EM404MP (jako Wykaszarka Spalinowa)	Żyłkowa głowica tnąca	84,7	2,3	92,8	1,6	EN50636
	Nóż z tworzywa sztucznego	76,0	1,8	87,7	1,5	EN50636
EM406MP	Żyłkowa głowica tnąca	84,7	2,5	93,5	2,2	EN50636
	Nóż z tworzywa sztucznego	77,0	1,9	85,6	2,0	EN50636
EN401MP		83,7	1,2	92,6	0,7	ISO10517
EN401MP + LE400MP		83,7	1,3	92,8	1,1	ISO10517
EN410MP		80,2	1,9	88,2	2,2	ISO10517
EN410MP + LE400MP		78,9	1,7	88,3	2,7	ISO10517
EN420MP		84,0	0,8	94,0	0,7	ISO10517
EY401MP		92,5	1,4	101,9	1,4	ISO11680
EY401MP + LE400MP		86,6	1,0	101,2	1,0	ISO11680
KR400MP		76,7	2,2	84,2	1,0	EN709
EE400MP		74,8	1,5	88,2	2,6	ISO11789
EJ400MP		87,4	1,4	94,5	1,3	ISO10517
EJ400MP + LE400MP		85,6	1,0	95,5	1,3	ISO10517

- Nawet jeśli podany powyżej poziom ciśnienia akustycznego wynosi 80 dB (A) lub mniej, poziom ten podczas pracy może przekroczyć 80 dB (A). Nosić ochronniki słuchu.

Przyrząd		Lewy uchwyt (rękojeść przednia)		Prawy uchwyt (rękojeść tylna)		Obowiązująca norma
		ah (m/s ²)	Niepiewność K (m/s ²)	ah (m/s ²)	Niepiewność K (m/s ²)	
EM401MP (jako Kosa Spalinowa)		3,0	1,5	≤ 2,5	1,5	EN11806
EM401MP (jako Wykaszarka Spalinowa)	Żyłkowa głowica tnąca	5,0	1,5	≤ 2,5	1,5	EN50636
	Nóż z tworzywa sztucznego	≤ 2,5	1,5	≤ 2,5	1,5	EN50636
EM404MP (jako Kosa Spalinowa)		3,0	1,5	≤ 2,5	1,5	EN11806
EM404MP (jako Wykaszarka Spalinowa)	Żyłkowa głowica tnąca	3,0	1,5	≤ 2,5	1,5	EN50636
	Nóż z tworzywa sztucznego	≤ 2,5	1,5	≤ 2,5	1,5	EN50636
EM406MP	Żyłkowa głowica tnąca	2,5	1,5	≤ 2,5	1,5	EN50636
	Nóż z tworzywa sztucznego	4,0	1,5	≤ 2,5	1,5	EN50636
EN401MP		5,5	1,5	3,5	1,5	ISO10517, EN60745
EN401MP + LE400MP		5,5	1,5	4,0	1,5	ISO10517, EN60745
EN410MP		4,0	1,5	2,5	1,5	ISO10517, EN60745
EN410MP + LE400MP		4,5	1,5	2,5	1,5	ISO10517, EN60745
EN420MP		6,5	1,5	4,0	1,5	ISO10517
EY401MP		2,5	1,5	≤ 2,5	1,5	ISO11680
EY401MP + LE400MP		5,5	1,5	≤ 2,5	1,5	ISO11680
KR400MP		≤ 2,5	1,5	≤ 2,5	1,5	EN709
EE400MP		≤ 2,5	1,5	≤ 2,5	1,5	ISO11789
EJ400MP		4,0	1,5	3,0	1,5	ISO10517
EJ400MP + LE400MP		4,5	1,5	3,0	1,5	ISO10517

WSKAZÓWKA: Deklarowana wartość wytwarzanych drgań została zmierzona zgodnie ze standardową metodą testową i można ją wykorzystać do porównywania narzędzi.

WSKAZÓWKA: Deklarowaną wartość wytwarzanych drgań można także wykorzystać we wstępnej ocenie narażenia.

⚠ OSTRZEŻENIE: Drgania wytwarzane podczas rzeczywistego użytkowania elektronarzędzia mogą się różnić od wartości deklarowanej, w zależności od sposobu jego użytkowania.

⚠ OSTRZEŻENIE: W oparciu o szacowane narażenie w rzeczywistych warunkach użytkowania należy określić środki bezpieczeństwa w celu ochrony operatora (uwzględniając wszystkie elementy cyklu działania, tj. czas, kiedy narzędzie jest wyłączone i kiedy pracuje na biegu jałowym, a także czas, kiedy jest włączone).

Deklaracja zgodności WE

Dotyczy tylko krajów europejskich

Deklaracja zgodności WE jest dołączona jako załącznik A do niniejszej instrukcji obsługi.

OSTRZEŻENIA DOTYCZĄCE BEZPIECZEŃSTWA

Ogólne zasady bezpiecznej eksploatacji elektronarzędzi

⚠ OSTRZEŻENIE: Należy zapoznać się z ostrzeżeniami dotyczącymi bezpieczeństwa, instrukcjami, ilustracjami i danymi technicznymi dotyczącymi do tego elektronarzędzia. Niezastosowanie się do podanych poniżej instrukcji może prowadzić do porażenia prądem, pożaru i/lub poważnych obrażeń ciała.

Wszystkie ostrzeżenia i instrukcje należy zachować do wykorzystania w przyszłości.

Pojęcie „elektonarzędzie”, występujące w wymienionych tu ostrzeżeniach, odnosi się do elektronarzędzia zasilanego z sieci elektrycznej (z przewodem zasilającym) lub do elektronarzędzia akumulatorowego (bez przewodu zasilającego).

Ważne zasady bezpieczeństwa dotyczące akumulatora

1. **Przed użyciem akumulatora zapoznać się ze wszystkimi instrukcjami i znakami ostrzegawczymi na (1) ładowarce, (2) akumulatorze i (3) produkcie, w którym będzie używany akumulator.**
2. **Akumulatora nie wolno rozbierać.**
3. **Jeśli czas działania uległ znacznemu skróceniu, należy natychmiast przerwać pracę. Może bowiem dojść do przegrzania, ewentualnych poparzeń, a nawet eksplozji.**
4. **W przypadku przedostania się elektrolitu do oczu, przemyć je czystą wodą i niezwłocznie uzyskać pomoc lekarską. Może on bowiem spowodować utratę wzroku.**
5. **Nie doprowadzać do zwarcia akumulatora:**
 - (1) **Nie dotykać styków materiałami przewodzącymi prąd.**
 - (2) **Unikać przechowywania akumulatora w pojemniku z metalowymi przedmiotami, takimi jak gwoździe, monety itp.**
 - (3) **Chronić akumulator przed deszczem lub wodą.**Zwarcie prowadzi do przepływu prądu elektrycznego o dużym natężeniu i przegrzania akumulatora, co w konsekwencji może grozić poparzeniami a nawet awarią urządzenia.
6. **Narzędzia i akumulatora nie wolno przechowywać w miejscach, w których temperatura osiąga bądź przekracza 50°C (122°F).**

7. **Akumulatorów nie wolno spalać, również tych poważnie uszkodzonych lub całkowicie zużytych. Akumulator może eksplodować w ogniu.**
8. **Chronić akumulator przed upadkiem i uderzeniami.**
9. **Nie wolno używać uszkodzonego akumulatora.**
10. **Stanowiące wyposażenie akumulatory lito-wonowe podlegają przepisom dotyczącym produktów niebezpiecznych.**

Na potrzeby transportu komercyjnego, np. świadczony przez firmy trzecie czy spedycyjne, należy przestrzegać specjalnych wymagań w zakresie pakowania i oznaczania etykietami. Przygotowanie produktu do wysyłki wymaga skonsultowania się ze specjalistą ds. materiałów niebezpiecznych. Należy także przestrzegać przepisów krajowych, które mogą być bardziej szczegółowe.

Zakleić taśmą lub zaślepić otwarte styki akumulatora oraz zabezpieczyć go, aby nie mógł się przesuwać w opakowaniu.
11. **Postępować zgodnie z przepisami lokalnymi dotyczącymi usuwania akumulatorów.**
12. **Używać akumulatorów tylko z produktami określonymi przez firmę Makita.** Zastosowanie akumulatorów w niezgodnych produktach może spowodować pożar, przegrzanie, wybuch lub wyciek elektrolitu.

ZACHOWAĆ NINIEJSZE INSTRUKCJE.

⚠ PRZESTROGA: Używać wyłącznie oryginalnych akumulatorów firmy Makita. Używanie nieoryginalnych akumulatorów firm innych niż Makita lub akumulatorów, które zostały zmodyfikowane, może spowodować wybuch akumulatora i pożar, obrażenia ciała oraz zniszczenie mienia. Stanowi to również naruszenie warunków gwarancji firmy Makita dotyczących narzędzia i ładowarki.

Wskazówki dotyczące zachowania maksymalnej trwałości akumulatora

1. **Akumulator należy naładować zanim zostanie do końca rozładowany. Po zauważeniu spadku mocy narzędzia należy przerwać pracę i naładować akumulator.**
2. **Nie wolno ładować powtórnie w pełni naładowanego akumulatora. Przeładowanie akumulatora skracają jego trwałość.**
3. **Akumulator należy ładować w temperaturze pokojowej w przedziale 10–40°C (50–104°F). W przypadku gorącego akumulatora przed przystąpieniem do ładowania należy poczekać, aż ostygnie.**
4. **Akumulatory niklowo-wodorkowe należy naładować po okresie długiego nieużytkowania (dłuższego niż sześć miesięcy).**

OPIS CZĘŚCI

► Rys.1

1	Akumulator	2	Dźwignia blokady włączenia	3	Spust przełącznika	4	Wieszak
5	Uchwyt	6	Przycisk zwalnający	7	Zabezpieczenie (rozwiązanie krajowe)	8	Wskaźnik prędkości
9	Kontrolka zasilania	10	Główny przycisk zasilania	11	Przycisk obrotów wstecznych	12	Szelki nośne

OPIS DZIAŁANIA

▲ OSTRZEŻENIE: Przed przystąpieniem do regulacji lub przeglądu narzędzia upewnij się, że jest ono wyłączone, a akumulator został wyjęty. Jeśli narzędzie nie zostanie wyłączone oraz nie zostanie wyjęty akumulator, może to spowodować poważne obrażenia ciała w wyniku przypadkowego uruchomienia.

Wkładanie i wyjmowanie akumulatora

▲ PRZESTROGA: Przed włożeniem lub wyjęciem akumulatora należy zawsze wyłączyć narzędzie.

▲ PRZESTROGA: Podczas wkładania lub wyjmowania akumulatora należy mocno trzymać narzędzie i akumulator. W przeciwnym razie mogą się one wyslizgnąć z rąk, powodując uszkodzenie narzędzia lub akumulatora i obrażenia ciała.

► Rys.2: 1. Czerwony wskaźnik 2. Przycisk 3. Akumulator

Aby wyjąć akumulator, przesuń przycisk znajdujący się w przedniej jego części i wysuń akumulator.









Aby włożyć akumulator, wyrównaj występ na akumulatorze z rowkiem w obudowie i wsuń go na swoje miejsce. Akumulator należy wsunąć do oporu, aż się zatrzaśnie na miejscu, co jest sygnalizowane delikatnym kliknięciem. Jeśli w górnej części przycisku jest widoczny czerwony wskaźnik, akumulator nie został całkowicie zatrzaśnięty.

▲ PRZESTROGA: Akumulator należy włożyć do końca, tak aby czerwony wskaźnik nie był widoczny. W przeciwnym razie może przypadkowo wypaść z narzędzia, powodując obrażenia operatora lub osób postronnych.

▲ PRZESTROGA: Nie wkładać akumulatora na siłę. Jeśli akumulator nie daje się swobodnie wsunąć, oznacza to, że został włożony nieprawidłowo.

Układ zabezpieczenia narzędzia/akumulatora

Narzędzie jest wyposażone w układ zabezpieczenia narzędzia/akumulatora. Układ automatycznie odcina zasilanie silnika w celu wydłużenia trwałości narzędzia i akumulatora. Narzędzie zostanie automatycznie zatrzymane podczas pracy w następujących sytuacjach związanych z narzędziem lub akumulatorem:

Stan	Lampki wskaźnika		
	<input type="checkbox"/> Włączony	<input type="checkbox"/> Wyłączony	<input checked="" type="checkbox"/> Miga
Przeciążenie			
Przegrzanie			
Całkowite rozładowanie			

Zabezpieczenie przed przeciążeniem

W przypadku przeciążenia przez zaplątane chwasty lub inne zanieczyszczenia zaczynają migać wskaźniki  i wskaźniki środkowe, a narzędzie automatycznie się zatrzymuje. W takiej sytuacji należy wyłączyć narzędzie i zaprzestać wykonywania czynności powodującej przeciążenie narzędzia. Następnie należy włączyć narzędzie w celu jego ponownego uruchomienia.

Zabezpieczenie przed przegrzaniem narzędzia lub akumulatora

W przypadku przegrzania migają wszystkie wskaźniki prędkości. W przypadku wystąpienia przegrzania narzędzie wyłącza się automatycznie. Przed ponownym włączeniem należy poczekać, aż narzędzie i/lub akumulator ostygną.

Zabezpieczenie przed nadmiernym rozładowaniem

Gdy stan naładowania akumulatora spadnie, narzędzie zostanie automatycznie zatrzymane i będzie migał wskaźnik . Jeśli narzędzie nie działa pomimo włączenia przełączników, należy wyjąć akumulatory z narzędzia i naładować je.

Wskazanie stanu naładowania akumulatora

Tylko w przypadku akumulatorów ze wskaźnikiem

► Rys.3: 1. Lampki wskaźnika 2. Przycisk kontrolny

Nacisnąć przycisk kontrolny na akumulatorze w celu wyświetlenia stanu naładowania akumulatora. Lampki wskaźnika zaświecą się przez kilka sekund.

Lampki wskaźnika			Pozostała energia akumulatora
Świeci się	Wyłączony	Miga	
			75–100%
			50–75%
			25–50%
			0–25%
			Naładować akumulator.
			Akumulator może nie działać poprawnie.

WSKAZÓWKA: Zależnie od warunków użytkowania i temperatury otoczenia, wskazywany poziom może nieznacznie się różnić od rzeczywistego stanu naładowania akumulatora.

Główny przełącznik zasilania

⚠ OSTRZEŻENIE: Zawsze wyłączać główny przełącznik zasilania, gdy narzędzie nie jest używane.

Aby przełączyć narzędzie w tryb gotowości, należy nacisnąć główny przycisk zasilania, aż włączy się główna kontrolka zasilania. Aby wyłączyć narzędzie, należy ponownie nacisnąć główny przycisk zasilania.

► Rys.4: 1. Główny przycisk zasilania

WSKAZÓWKA: Główna kontrolka zasilania będzie migać w przypadku pociągnięcia spustu przełącznika, gdy warunki uniemożliwiają uruchomienie narzędzia. Kontrolka będzie migać, gdy zostanie włączony główny przełącznik zasilania przy wciśniętej dźwigni blokady włączenia i wciśniętym spuście przełącznika

WSKAZÓWKA: To narzędzie jest wyposażone w funkcję automatycznego wyłączania. Aby nie dopuścić do przypadkowego uruchomienia, główny przełącznik zasilania automatycznie wyłącza narzędzie, jeśli spust przełącznika nie zostanie pociągnięty przez określony czas od włączenia głównego przełącznika zasilania.

Działanie przełącznika

⚠ OSTRZEŻENIE: Ze względów bezpieczeństwa narzędzie jest wyposażone w dźwignię blokady włączenia, która zapobiega przypadkowemu uruchomieniu narzędzia. **NIE WOLNO** używać narzędzia, jeśli można je uruchomić tylko za pomocą spustu przełącznika bez uprzedniego wciśnięcia dźwigni blokady włączenia. **PRZED** dalszym użytkowaniem narzędzia należy przekazać je do naszego autoryzowanego punktu serwisowego w celu naprawy.

⚠ OSTRZEŻENIE: **NIE WOLNO** zaklejać dźwigni blokady taśmy ani w inny sposób uniemożliwiać jej działania.

⚠ PRZESTROGA: Przed włożeniem akumulatora do narzędzia należy zawsze sprawdzić, czy spust przełącznika działa prawidłowo i czy powraca do położenia wyłączenia po jego zwolnieniu.

UWAGA: Nie ciągnąć na siłę spustu przełącznika bez wcześniejszego wciśnięcia dźwigni blokady. Można w ten sposób połamać przełącznik.

Aby nie dopuścić do przypadkowego pociągnięcia spustu przełącznika, narzędzie jest wyposażone w dźwignię blokady włączenia.

► Rys.5: 1. Dźwignia blokady włączenia 2. Spust przełącznika

Aby uruchomić narzędzie, włączyć główny przełącznik zasilania i chwycić uchwyt (dźwignia blokady włączenia jest zwalniana po chwyceniu uchwyty), a następnie pociągnąć spust przełącznika. Prędkość narzędzia zwiększa się wraz ze zwiększaniem nacisku na spust przełącznika. Aby zatrzymać narzędzie, należy zwolnić spust przełącznika.

Regulacja prędkości

Istnieje możliwość regulacji prędkości poprzez naciskanie głównego przycisku zasilania.

Każde naciśnięcie głównego przycisku zasilania powoduje zmianę poziomu prędkości.

► Rys.6: 1. Główny przycisk zasilania

Wskaźnik	Tryb
	Wysoka
	Średnia
	Niska

Przycisk obrotów wstecznych do usuwania zanieczyszczeń

⚠ OSTRZEŻENIE: Przed usunięciem zapalanych chwastów lub pozostałości, których nie można usunąć za pomocą obrotów wstecznych, należy wyłączyć narzędzie i wyjąć akumulator. Jeśli narzędzie nie zostanie wyłączone oraz nie zostanie wyjęty akumulator, może to spowodować poważne obrażenia ciała w wyniku przypadkowego uruchomienia.

Narzędzie jest wyposażone w przycisk obrotów wstecznych umożliwiającą zmianę kierunku obrotów. Przycisk ten służy wyłącznie do usuwania chwastów i innych pozostałości zapalanych w narzędziu.

Aby zmienić kierunek ruchu, należy nacisnąć przycisk obrotów wstecznych i pociągnąć spust, gdy głowica narzędzia jest zatrzymana. Kontrolka zasilania zacznie migać, a głowica narzędzia zacznie się obracać w przeciwnym kierunku w momencie pociągnięcia spustu przełącznika.

Aby powrócić do normalnego kierunku obrotów, należy zwolnić spust i poczekać, aż głowica narzędzia zatrzyma się.

► **Rys.7:** 1. Przycisk obrotów wstecznych

WSKAZÓWKA: W trybie obrotów wstecznych narzędzie będzie działało tylko przez chwilę, a następnie automatycznie się zatrzyma.

WSKAZÓWKA: Po zatrzymaniu się narzędzia i ponownym jego włączeniu jest przywracany normalny kierunek obrotów.

WSKAZÓWKA: Naciśnięcie przycisku obrotów wstecznych w momencie gdy głowica narzędzia znajduje się w ruchu, spowoduje zatrzymanie się narzędzia i ustawienie go w tryb gotowości do pracy w kierunku przeciwnym.

Funkcja elektronicznej regulacji momentu obrotowego

Narzędzie elektronicznie wykrywa nagły spadek prędkości obrotowej, który może spowodować odrzut. W takiej sytuacji narzędzie automatycznie się zatrzymuje, aby zapobiec dalszemu obrotom narzędzia tnącego. Aby ponownie uruchomić narzędzie, należy zwolnić spust przełącznika. Wyeliminować przyczynę nagłego spadku prędkości obrotowej, a następnie włączyć narzędzie.

WSKAZÓWKA: Ta funkcja nie jest środkiem zapobiegającym odrzutowi.

MONTAŻ

⚠ OSTRZEŻENIE: Przed przystąpieniem do jakichkolwiek prac przy narzędziu upewnić się, że jest ono wyłączone, a akumulator został wyjęty. Jeśli narzędzie nie zostanie wyłączone oraz nie zostanie wyjęty akumulator, może to spowodować poważne obrażenia ciała w wyniku przypadkowego uruchomienia.

⚠ OSTRZEŻENIE: Nigdy nie włączać narzędzia, jeśli nie jest ono całkowicie zmontowane. Obsługa częściowo zmontowanego narzędzia może prowadzić do poważnych obrażeń ciała w wyniku nieoczekiwanego uruchomienia.

Mocowanie uchwytu

Zamocować uchwyt z użyciem dostarczonych zacisków i śrub. Upewnić się, że uchwyt został zamocowany pomiędzy przekładką a symbolem strzałki. Nie demonstrować ani nie zwęzać przekładki.

► **Rys.8:** 1. Uchwyt 2. Śruba imbusowa 3. Zacisk 4. Element dystansowy 5. Symbol strzałki

Przymocować zabezpieczenie (rozwiązanie krajowe) do uchwytu za pomocą śruby na zabezpieczeniu. Po zamontowaniu nie zdejmować zabezpieczenia.

► **Rys.9:** 1. Zabezpieczenie 2. Śruba

Podłączenie drążka przyrządu

Podłączanie drążka przyrządu do jednostki napędowej.

1. Obrócić dźwignię w kierunku przyrządu tnącego.

► **Rys.10:** 1. Dźwignia

2. Wyrównać sworzeń z symbolem strzałki i wsunąć drążek przyrządu, aż wyskoczy przycisk zwalniający.

► **Rys.11:** 1. Przycisk zwalniający 2. Symbol strzałki 3. Kołek

3. Obrócić dźwignię w kierunku jednostki napędowej.

► **Rys.12:** 1. Dźwignia

Upewnić się, że powierzchnia dźwigni znajduje się w położeniu równoległym do drążka.

Aby wyjąć drążek, obrócić dźwignię w kierunku przyrządu tnącego i wyciągnąć drążek, naciskając przycisk zwalniający.

► **Rys.13:** 1. Przycisk zwalniający 2. Dźwignia 3. Drążek

Regulacja położenia uchwytu i wieszaka

Wyregulować położenie uchwytu i wieszaka, aby zapewnić wygodną obsługę narzędzia.

Poluzować śrubę imbusową na uchwycie. Przesunąć uchwyt w wygodne położenie robocze i dokręcić śrubę.

► **Rys.14:** 1. Uchwyt 2. Śruba imbusowa

Poluzować śrubę imbusową na wieszaku. Przesunąć wieszak w wygodne położenie robocze i dokręcić śrubę.

► **Rys.15:** 1. Śruba imbusowa 2. Wieszak

Montaż szelek nośnych

⚠ OSTRZEŻENIE: Należy zachować najwyższą ostrożność, aby nie utracić kontroli nad narzędziem. Nie dopuścić, aby narzędzie odchyliło się w stronę użytkownika lub jakiegokolwiek innej osoby przebywającej w pobliżu. Brak kontroli nad narzędziem może spowodować poważne obrażenia operatora lub osób postronnych.

⚠ PRZESTROGA: Zawsze używać zamocowanych szelek nośnych. Przed rozpoczęciem pracy wyregulować szelki nośne odpowiednio do rozmiaru użytkownika, aby uniknąć zmęczenia.

Założyć szelki nośne na lewym barku, przekładając przez nie głowę i prawe ramię. Trzymać urządzenie po prawej stronie ciała.

Po założeniu szelek nośnych należy zamocować je do urządzenia, łącząc klamry umieszczone na zaczepie urządzenia i na szelkach. Należy sprawdzić, czy klamry są prawidłowo zapięte.

Wyregulować długość paska indywidualnie do potrzeb użytkownika.

► **Rys.16:** 1. Wieszak 2. Zaczep

Klamra pozwala szybko zwolnić urządzenie — wystarczy po prostu nacisnąć boczne części klamry.

► **Rys.17:** 1. Klamra

Miejsce na klucz imbusowy

⚠ PRZESTROGA: Uważać, aby nie zostawić klucza imbusowego w głowicy narzędzia. Może to spowodować obrażenia ciała i/lub uszkodzenie narzędzia.

Kiedy klucz imbusowy nie jest używany, należy go przechowywać w pokazany sposób, aby go nie zgubić.

► **Rys.18:** 1. Uchwyt 2. Klucz imbusowy

KONSERWACJA

⚠ OSTRZEŻENIE: Przed przystąpieniem do przeglądu narzędzia lub jego konserwacji upewnić się, że jest ono wyłączone, a akumulator wyjęty. Jeśli narzędzie nie zostanie wyłączone oraz nie zostanie wyjęty akumulator, może to spowodować poważne obrażenia ciała w wyniku przypadkowego uruchomienia.

UWAGA: Nie stosować benzyny, rozpuszczalników, alkoholu itp. środków. Mogą one powodować odbarwienia, odkształcenia lub pęknięcia.

Oslona akumulatora

⚠ OSTRZEŻENIE: Nie zdejmować osłony akumulatora. Nie używać narzędzia bez osłony akumulatora ani z uszkodzoną osłoną. Bezpośrednie uderzenie w akumulator może spowodować jego nieprawidłowe działanie i stwarzać ryzyko wystąpienia obrażeń ciała lub pożaru. Jeśli osłona akumulatora jest odkształcona lub uszkodzona, należy skontaktować się z autoryzowanym punktem serwisowym w celu naprawy.

► **Rys.19:** 1. Osłona akumulatora

W celu zachowania odpowiedniego poziomu BEZPIECZENSTWA i NIEZAWODNOŚCI produktu wszelkie naprawy i różnego rodzaju prace konserwacyjne lub regulacje powinny być przeprowadzane przez autoryzowany lub fabryczny punkt serwisowy narzędzi Makita, zawsze z użyciem oryginalnych części zamiennych Makita.

ROZWIĄZYWANIE PROBLEMÓW

Przed oddaniem urządzenia do naprawy należy najpierw przeprowadzić samodzielną kontrolę. W razie napotkania problemu, który nie został wyjaśniony w instrukcji, nie należy próbować demontować urządzenia we własnym zakresie. Należy natomiast zlecić naprawę w autoryzowanym punkcie serwisowym firmy Makita; zawsze z użyciem oryginalnych części zamiennych Makita.

Nieprawidłowe działanie	Prawdopodobna przyczyna (usterka)	Rozwiązanie
Silnik nie działa.	Nie włożono akumulatora.	Włożyć akumulator.
	Problem z akumulatorem (za niskie napięcie)	Naładować akumulator. Jeżeli ładowanie akumulatora nie przynosi skutku, należy go wymienić.
	Układ napędowy nie działa prawidłowo.	Zlecić naprawę w lokalnym autoryzowanym punkcie serwisowym.
Silnik wyłącza się po krótkim czasie.	Zmieniono kierunek obrotów.	Zmienić kierunek obrotów przełącznikiem zmiany kierunku obrotów.
	Niski poziom naładowania akumulatora.	Naładować akumulator. Jeżeli ładowanie akumulatora nie przynosi skutku, należy go wymienić.
	Przegrzanie.	Przerwać pracę, aby narzędzie ostygło.
Nie można osiągnąć maksymalnych obrotów.	Akumulator został włożony nieprawidłowo.	Włożyć akumulator zgodnie z opisem w niniejszej instrukcji.
	Spada moc akumulatora.	Naładować akumulator. Jeżeli ładowanie akumulatora nie przynosi skutku, należy go wymienić.
	Układ napędowy nie działa prawidłowo.	Zlecić naprawę w lokalnym autoryzowanym punkcie serwisowym.

AKCESORIA OPCJONALNE

⚠ PRZESTROGA: Zaleca się stosowanie wymienionych akcesoriów i przystawek razem z narzędziem Makita opisanym w niniejszej instrukcji.

Stosowanie innych akcesoriów lub przystawek może być przyczyną obrażeń ciała. Akcesoria lub przystawki należy wykorzystywać tylko zgodnie z ich przeznaczeniem.

W razie potrzeby wszelkiej pomocy i szczegółowych informacji na temat niniejszych akcesoriów udziela Państwu lokalne punkty serwisowe Makita. Informacje o modelach odpowiednich dla tego narzędzia można znaleźć w punkcie „Przyrząd zatwierdzony”.

- Przystawka — Krawędziarka
- Przyrząd Do Koszenia Trawy
- Przyrząd Do Podkaszania
- Przyrząd Do Cięcia Żywopłotu
- Przystawka — Nożyce do Żywopłotu
- Przyrząd Do Podcinania Gałęzi
- Przyrząd Do Zbioru Kawy
- Przyrząd Do Spulchniania Gleby
- Przedłużenie Wału
- Oryginalny akumulator i ładowarka firmy Makita

WSKAZÓWKA: Niektóre pozycje znajdujące się na liście mogą być dołączone do pakietu narzędziowego jako akcesoria standardowe. Mogą to być różne pozycje, w zależności od kraju.

RÉSZLETES LEÍRÁS

Típus:		DUX60
Üresjárat fordulatszám (tartozék nélkül)	Alacsony	0 – 5 700 min ⁻¹
	Közepes	0 – 8 200 min ⁻¹
	Magas	0 – 9 700 min ⁻¹
Teljes hossz		1 011 mm
Névleges feszültség		36 V, egyenáram
Nettó tömeg		4,1 kg – 8,7 kg

- Folyamatos kutató- és fejlesztőprogramunk eredményeként az itt felsorolt tulajdonságok figyelemztetés nélkül megváltozhatnak.
- A tulajdonságok országról országra különbözhetnek.
- A súly a felszerelt tartozékoktól függően változhat, az akkumulátort is beleértve. Az EPTA 01/2014 eljárás szerint meghatározott legnehezebb, illetve legkönnyebb kombináció a táblázatban látható.

Alkalmazható akkumulátorok

BL1815N / BL1820B / BL1820B / BL1830 / BL1830B / BL1840 / BL1840B / BL1850 / BL1850B / BL1860B

- Lakóhelyétől függően előfordulhat, hogy a fent felsorolt akkumulátorok nem érhetők el.

▲ FIGYELMEZTETÉS: Csak a fentiekben felsorolt akkumulátorokat használja. Bármilyen más akkumulátor használata sérüléseket és/vagy tüzet okozhat.

Üresjárat fordulatszám tartozékkal

Típus	Fordulatszám		
	Alacsony	Közepes	Magas
EM401MP	0 – 4 200 min ⁻¹	0 – 6 000 min ⁻¹	0 – 7 100 min ⁻¹
EM404MP, EM406MP	0 – 3 500 min ⁻¹	0 – 5 000 min ⁻¹	0 – 6 000 min ⁻¹
EN401MP, EN410MP, EN420MP	0 – 2 400 spm	0 – 3 400 spm	0 – 4 000 spm
EY401MP (láncsebesség)	0 – 12 m/s	0 – 17 m/s	0 – 20 m/s
KR400MP	0 – 160 min ⁻¹	0 – 230 min ⁻¹	0 – 280 min ⁻¹
EE400MP	0 – 2 800 min ⁻¹	0 – 4 000 min ⁻¹	0 – 4 700 min ⁻¹
EJ400MP	0 – 1 600 min ⁻¹	0 – 2 300 min ⁻¹	0 – 2 800 min ⁻¹

Jóváhagyott tartozék

Típus	Típus
Késésfűkasza-tartozék	EM401MP, EM404MP
Nejlonszálásfűkasza-tartozék	EM406MP
Sövénynyíró tartozék	EN401MP, EN410MP
Hajlítható fejű sövénynyíró tartozék	EN420MP
Magasságiágvágó-tartozék	EY401MP
Kultivátortartozék	KR400MP
Szélező tartozék	EE400MP
Kávébetakarító tartozék	EJ400MP
Tengelyhosszabbító tartozék	LE400MP

Szimbólumok

A következőkben a berendezésen használt jelképek láthatók. A szerszám használata előtt bizonyosodjon meg arról hogy helyesen értelmezi a jelentésüket.



Olvassa el a használati utasítást.



Legyen különösen elővigyázatos és figyelmes.



Óvja a készüléket eső és nedvesség hatásától.



Csak az Európai Unió tagállamai számára
Az elektromos berendezéseket és az akkumulátorukat ne dobja a háztartási szemétkbe! Az Európai Unió használt elektromos és elektronikus berendezésekre vonatkozó irányelvei, illetve az elemekről és akkumulátorokról, valamint a hulladékelemekről és akkumulátorokról szóló irányelv, továbbá azoknak a nemzeti jogba való átültetése szerint az elhasznált elektromos berendezéseket, elemeket és akkumulátorokat külön kell gyűjteni, és környezetbarát módon kell gondoskodni újrahasznosításukról.

Rendeltetés

Ez a vezeték nélküli többfunkciós alapgép csak a használati utasítás „MŰSZAKI ADATOK” című fejezetében jóváhagyott tartozék vezérlésére használható. A gépet nem szabad más célra használni.

▲ FIGYELMEZTETÉS: Használat előtt mindenképp olvassa el a tartozékra vonatkozó utasításokat, és a jelen használati útmutatót. Az itt leírt figyelmeztetések és az utasítások figyelmen kívül hagyása súlyos sérüléseket eredményezhet.

Zaj

Tartozék		Átlagos hangnyomásszint		Átlagos hangteljesítményszint		Hatályos szabvány
		L _{PA} (dB (A))	Bizonytalanság K (dB (A))	L _{WA} (dB (A))	Bizonytalanság K (dB (A))	
EM401MP (késes fűkaszaként)		78,5	1,0	90,2	1,5	EN11806
EM401MP (nejlonszálás fűkaszaként)	Nejlonszálás vágófej	84,3	0,6	93,3	1,6	EN50636
	Műanyag kés	77,0	1,7	88,5	1,8	EN50636
EM404MP (késes fűkaszaként)		82,5	2,2	93,3	2,9	EN11806
EM404MP (nejlonszálás fűkaszaként)	Nejlonszálás vágófej	84,7	2,3	92,8	1,6	EN50636
	Műanyag kés	76,0	1,8	87,7	1,5	EN50636
EM406MP	Nejlonszálás vágófej	84,7	2,5	93,5	2,2	EN50636
	Műanyag kés	77,0	1,9	85,6	2,0	EN50636
EN401MP		83,7	1,2	92,6	0,7	ISO10517
EN401MP + LE400MP		83,7	1,3	92,8	1,1	ISO10517
EN410MP		80,2	1,9	88,2	2,2	ISO10517
EN410MP + LE400MP		78,9	1,7	88,3	2,7	ISO10517
EN420MP		84,0	0,8	94,0	0,7	ISO10517
EY401MP		92,5	1,4	101,9	1,4	ISO11680
EY401MP + LE400MP		86,6	1,0	101,2	1,0	ISO11680
KR400MP		76,7	2,2	84,2	1,0	EN709
EE400MP		74,8	1,5	88,2	2,6	ISO11789
EJ400MP		87,4	1,4	94,5	1,3	ISO10517
EJ400MP + LE400MP		85,6	1,0	95,5	1,3	ISO10517

- Ha a hangnyomásszint fenti névleges értéke 80 dB (A) vagy kevesebb, használat közben ez meghaladhatja a 80 dB (A) értéket. Viseljen fülvédőt.

Vibráció

Tartozék		Bal fogantyú (előlső markolat)		Jobb fogantyú (hátsó markolat)		Hatályos szabvány
		ah (m/s ²)	Bizonyta- lanság K (m/s ²)	ah (m/s ²)	Bizonyta- lanság K (m/s ²)	
EM401MP (késes fűkaszaként)		3,0	1,5	≤ 2,5	1,5	EN11806
EM401MP (nejlonszálás fűkaszaként)	Nejlonszálás vágófej	5,0	1,5	≤ 2,5	1,5	EN50636
	Műanyag kés	≤ 2,5	1,5	≤ 2,5	1,5	EN50636
EM404MP (késes fűkaszaként)		3,0	1,5	≤ 2,5	1,5	EN11806
EM404MP (nejlonszálás fűkaszaként)	Nejlonszálás vágófej	3,0	1,5	≤ 2,5	1,5	EN50636
	Műanyag kés	≤ 2,5	1,5	≤ 2,5	1,5	EN50636
EM406MP	Nejlonszálás vágófej	2,5	1,5	≤ 2,5	1,5	EN50636
	Műanyag kés	4,0	1,5	≤ 2,5	1,5	EN50636
EN401MP		5,5	1,5	3,5	1,5	ISO10517, EN60745
EN401MP + LE400MP		5,5	1,5	4,0	1,5	ISO10517, EN60745
EN410MP		4,0	1,5	2,5	1,5	ISO10517, EN60745
EN410MP + LE400MP		4,5	1,5	2,5	1,5	ISO10517, EN60745
EN420MP		6,5	1,5	4,0	1,5	ISO10517
EY401MP		2,5	1,5	≤ 2,5	1,5	ISO11680
EY401MP + LE400MP		5,5	1,5	≤ 2,5	1,5	ISO11680
KR400MP		≤ 2,5	1,5	≤ 2,5	1,5	EN709
EE400MP		≤ 2,5	1,5	≤ 2,5	1,5	ISO11789
EJ400MP		4,0	1,5	3,0	1,5	ISO10517
EJ400MP + LE400MP		4,5	1,5	3,0	1,5	ISO10517

MEGJEGYZÉS: A rezgés kibocsátás értéke a szabványos vizsgálati eljárásnak megfelelően lett mérve, és segítségével az elektromos kéziszerszámok összehasonlíthatók egymással.

MEGJEGYZÉS: A rezgés kibocsátás értékének segítségével előzetesen megbecsülhető a rezgésnek való kitettség mértéke.

▲ FIGYELMEZTETÉS: A szerszám rezgés kibocsátása egy adott alkalmazásnál eltérhet a megadott értéktől a használat módjától függően.

▲ FIGYELMEZTETÉS: Határozza meg a kezelő védelmét szolgáló munkavédelmi lépéseket, melyek az adott munkafeltételek melletti vibrációs hatás becslött mértékén alapulnak (figyelembe véve a munkaciklus elemeit, mint például a gép leállításának és üresjáratának mennyiségét az elindítások száma mellett).

EK Megfelelőségi nyilatkozat

Csak európai országokra vonatkozóan

Az EK-megfelelőségi nyilatkozat az útmutató „A” mellékletében található.

BIZTONSÁGI FIGYELMEZTETÉS

A szerszámgépekre vonatkozó általános biztonsági figyelmeztetések

▲ FIGYELMEZTETÉS: Olvassa el a szerszámgéphez mellékelte összes biztonsági figyelmeztetést, utasítást, illusztrációt és a műszaki adatokat. A következőkben leírt utasítások figyelmen kívül hagyása elektromos áramütést, tüzet és/vagy súlyos sérülést eredményezhet.

Őrizzen meg minden figyelmeztetést és utasítást a későbbi tájékozódás érdekében.

A figyelmeztetésekben szereplő "szerszámgép" kifejezés az Ön hálózatról (vezetékes) vagy akkumulátorról (vezeték nélküli) működtetett szerszámgépére vonatkozik.

Fontos biztonsági utasítások az akkumulátorra vonatkozóan

- 1. Az akkumulátor használata előtt tanulmányozza át az akkumulátortöltőn (1), az akkumulátoron (2) és az akkumulátorral működtetett terméken (3) olvasható összes utasítást és figyelmeztető jelzést.**
- 2. Ne szerelje szét az akkumulátort.**
- 3. Ha a működési idő nagyon lerövidült, azonnal hagyja abba a használatot. Ez a túlmelegedés, esetleges égések és akár robbanás veszélyével is járhat.**
- 4. Ha elektrolit kerül a szemébe, mossa ki azt tiszta vízzel és azonnal kérjen orvosi segítséget. Ez a látásának elvesztését okozhatja.**
- 5. Ne zárja rövidre az akkumulátort:**
 - (1) Ne érjen az érintkezőkhöz elektromosan vezető anyagokkal.**
 - (2) Ne tárolja az akkumulátort más fémtárgyakkal, mint pl. szegekkel, érmekkel, stb. egy helyen.**
 - (3) Ne tegye ki az akkumulátort víznek vagy esőnek.**

Az akkumulátor rövidzárlata nagy áramerősséget, túlmelegedést, égéseket, sőt akár meghibásodást is okozhat.
- 6. Ne tárolja a szerszámot vagy az akkumulátort olyan helyen, ahol a hőmérséklet elérheti vagy meghaladhatja az 50 °C-ot (122 °F).**

- 7. Ne égesse el az akkumulátort még akkor sem, ha az komolyan megsérült vagy teljesen elhasználódott. Az akkumulátor a tűzben felrobbanhat.**
- 8. Vigyázzon, nehogy leejtse vagy megüsse az akkumulátort.**
- 9. Ne használjon sérült akkumulátort.**
- 10. A készülékben található lítium-ion akkumulátorokra a veszélyes árukkal kapcsolatos előírások vonatkoznak.**

A termék pl. harmadik felek, fuvarozó cégek stb. által történő szállítása esetén minden esetben tartsa szem előtt a csomagoláson és a címkén található speciális követelményeket. A termék szállításra történő felkészítése esetén vegye fel a kapcsolatot egy veszélyes anyagokkal foglalkozó szakemberrel. Kérjük, hogy az esetlegesen szigorúbb nemzeti előírásokat is vegye figyelembe.

Ragassza le a kiálló érintkezőket, illetve oly módon csomagolja be az akkumulátort, hogy az ne tudjon elmozdulni a csomagolásban.
- 11. Az akkumulátor ártalmatlanításakor tartsa be a helyi előírásokat.**
- 12. Az akkumulátorokat csak a Makita által megjelölt termékekhez használja.** Ha az akkumulátorokat azokkal nem kompatibilis termékekbe helyezi, az tűzhez, túlmelegedéshez, robbanáshoz vagy elektrolitszivárgáshoz vezethet.

ŐRIZZE MEG EZEKET AZ UTASÍTÁSOKAT.

▲ VIGYÁZAT: Csak eredeti Makita akkumulátorokat használjon. A nem eredeti Makita akkumulátorok vagy módosított akkumulátorok használata esetén az akkumulátor felrobbanhat, ami tüzet, személyi sérülést és anyagi kárt okozhat. A Makita szerszáma és töltőre vonatkozó Makita garanciát is érvénytelenítheti.

Tipppek az akkumulátor maximális élettartamának eléréséhez

- 1. Töltse fel az akkumulátort, mielőtt teljesen lemerülne. Állítsa le a gépet, és töltsse fel az akkumulátort, ha a gép erejének csökkenését észleli.**
- 2. Soha ne töltsse újra a teljesen feltöltött akkumulátort. A túltöltés csökkenti az akkumulátor élettartamát.**
- 3. Töltse az akkumulátort szobahőmérsékleten, 10 °C - 40 °C (50 °F - 104 °F) között. Töltés előtt hagyja lehűlni a fölforrósodott akkumulátort.**
- 4. Töltsse fel az akkumulátort, ha hosszabb ideje (több mint hat hónapja) nem használta azt.**

ALKATRÉSZEK LEÍRÁSA

► Ábra1

1	Akkumulátor	2	Reteskioldó kar	3	Kapcsológomb	4	Akasztókapocs
5	Fogantyú	6	Kioldógomb	7	Segédmarkolat (országfüggő)	8	Sebességjelző
9	Tápellátás jelzőfény	10	Főkapcsoló gomb	11	Írányváltó gomb	12	Vállheveder

A MŰKÖDÉS LEÍRÁSA

▲ FIGYELMEZTETÉS: Mielőtt bármiféle beállítást vagy ellenőrzést végezne a gépen, minden esetben ellenőrizze, hogy a szerszám ki van-e kapcsolva és az akkumulátor eltávolításra került-e. A kikapcsolás és az akkumulátor előzetes eltávolításának elmulasztása a gép véletlen beindulását eredményezheti, ami súlyos személyi sérüléseket okozhat.

Az akkumulátor behelyezése és eltávolítása

▲ VIGYÁZAT: Mindig kapcsolja ki az eszközt, mielőtt behelyezi vagy eltávolítja az akkumulátort.

▲ VIGYÁZAT: Az akkumulátor behelyezésekor vagy eltávolításakor erősen fogja meg a szerszámot és az akkumulátort. Ha nem fogja erősen a szerszámot és az akkumulátort, azok kicsúszhatnak a kezei közül, ami a szerszám és az akkumulátor károsodásához, de akár személyi sérüléshez is vezethet.

► Ábra2: 1. Piros jel 2. Gomb 3. Akkumulátor

Az akkumulátoregység kivételéhez nyomja be az akkumulátoregység elején található gombot, és húzza le a gépről.

Az akkumulátor beszereléséhez illesse az akkumulátor nyelvét a burkolaton található vágatba és csúsztassa a helyére. Egészen addig tolja be, amíg az akkumulátor egy kis kattánással a helyére nem ugrik. Ha látható a piros jel a gomb felső oldalán, akkor a gomb nem kattant be teljesen.

▲ VIGYÁZAT: Mindig tolja be teljesen az akkumulátort, amíg a piros jel el nem tűnik. Ha ez nem történik meg, akkor az akkumulátor kieshet a szerszámból, és Önnek vagy a környezetében másnak sérülést okozhat.

▲ VIGYÁZAT: Ne erőltesse az akkumulátort behelyezésre. Ha az akkumulátor nem csúszik be könnyedén, akkor nem megfelelően lett behelyezve.

Szerszám-/akkumulátorvédő rendszer

A gép szerszám-/akkumulátorvédő rendszerrel van felszerelve. A rendszer automatikusan kikapcsolja a motor áramellátását, így megnöveli a szerszám és az akkumulátor élettartamát. A gép használat közben automatikusan leáll, ha a szerszám vagy az akkumulátor a következő állapotok valamelyikébe kerül:

Állapot	Jelzőlámpák		
	<input type="checkbox"/> Be	<input type="checkbox"/> Ki	<input type="checkbox"/> Villogó lámpa
Túlterhelés			
Túlmelegedés			
Túlmerülés			

Túlterhelésvédelem

Amennyiben a gép a rátekeredett fű vagy egyéb anyagok miatt túlterhelődik, a és a középső visszajelző villogni kezdenek, és a gép automatikusan leáll. Ilyenkor kapcsolja ki a gépet, és fejezze be azt a műveletet, amelyik a túlterhelést okozza. Az újraindításhoz kapcsolja be a gépet.

Túlterhelés-védelem a szerszámhoz/akkumulátorhoz

Túlmelegedés esetén minden sebességjelző villog. Ha túlmelegedés lép fel, a gép automatikusan leáll. Hagyja kihűlni a gépet és/vagy az akkumulátort, mielőtt ismét bekapcsolná a gépet.

Mélykisütés elleni védelem

Amikor az akkumulátor kapacitása lecsökken, a gép automatikusan leáll, és a visszajelző villog. Ha a gép a gombokkal sem működtethető, vegye ki az akkumulátorokat, és töltsse fel őket.

Az akkumulátor töltöttségének jelzése

Csak állapotjelzős akkumulátorok esetén

► Ábra3: 1. Jelzőlámpák 2. Check (ellenőrzés) gomb

Nyomja meg az ellenőrzőgombot, hogy az akkumulátortöltöttség-jelző megmutassa a hátralévő akkumulátor-kapacitást. Ekkor a töltöttség-szint-jelző lámpák néhány másodpercre kigyulladnak.

Jelzőlámpák			Töltöttségi szint
Világító lámpa	Ki	Villogó lámpa	
			75%-tól 100%-ig
			50%-tól 75%-ig
			25%-tól 50%-ig
			0%-tól 25%-ig
			Töltse fel az akkumulátort.
			Lehetséges, hogy az akkumulátor meghibásodott.

MEGJEGYZÉS: Az adott munkafeltételektől és a környezeti hőmérsékletétől függően a jelzett töltöttségi szint némileg eltérhet a tényleges töltöttségi szinttől.

Főkapcsoló

FIGYELMEZTETÉS: Mindig állítsa kikapcsolt állásba a főkapcsolót, ha nem használja a gépet.

A készenléti állapot aktiválásához tartsa nyomva a főkapcsolót, amíg a főkapcsoló fénye világítani nem kezd. A kikapcsoláshoz nyomja meg ismét a főkapcsolót.

► **Ábra4:** 1. Főkapcsoló gomb

MEGJEGYZÉS: A főkapcsoló lámpája villog, ha a kapcsológombot működésképtelen körülmények között nyomja meg. A lámpa villogni kezd, ha megnyomja a főkapcsolót, miközben lenyomva tartja a reteszkioldó kart és a kapcsológombot.

MEGJEGYZÉS: Ez a gép automatikus kikapcsolási funkcióval rendelkezik. Hogy elkerülhesse a gép véletlen beindítását, a főkapcsoló automatikusan leállítja a gépet, ha a kapcsológombot megadott ideig nyomva tartja, miután a főkapcsolót bekapcsolta.

A kapcsoló használata

FIGYELMEZTETÉS: Az Ön biztonsága érdekében ez a gép egy reteszkioldó karral van felszerelve, amely meggátolja a gép véletlenszerű beindítását. SOHA ne használja ezt a gépet, ha az akkor is beindul, amikor Ön meghúzza a kapcsológombot, de nem nyomja le a reteszkioldó kart. A további használat ELŐTT javíttassa meg a gépet egy hivatalos szervizközpontban.

FIGYELMEZTETÉS: SOHA ne ragassza le a reteszkioldó kart, vagy iktassa ki annak működését.

VIGYÁZAT: Mielőtt behelyezi az akkumulátort a szerszámba, mindig ellenőrizze, hogy a kapcsológomb hibátlanul működik és felengedéskor „OFF” állásba áll-e.

MEGJEGYZÉS: Ne húzza túlzott erővel a kapcsológombot, ha nem nyomta be a reteszkioldó kart. Ez a kapcsoló törését okozhatja.

A kapcsológomb véletlenszerű meghúzásának elkerüléséről egy reteszkioldó kar gondoskodik.

► **Ábra5:** 1. Reteszkioldó kar 2. Kapcsológomb

A gép elindításához, nyomja meg a főkapcsolót, fogja meg a fogantyút (ezzel kioldja a reteszkioldó kart), majd húzza meg a kapcsológombot. Ha erősebben nyomja a kapcsológombot, a gép fordulatszáma növekszik. A gép leállításához engedje el a kapcsológombot.

Fordulatszám-állítás

A gép fordulatszáma a főkapcsoló gomb rövid megnyomásával módosítható.

A főkapcsológomb minden megnyomására megváltozik a sebességszint.

► **Ábra6:** 1. Főkapcsoló gomb

Jel	Üzem mód
	Magas
	Közepes
	Alacsony

Írányváltó gomb a hulladék eltávolítására

FIGYELMEZTETÉS: Kapcsolja ki a gépet, majd távolítsa el az akkumulátort, mielőtt nekikezd a forgásirányváltással nem eltávolítható feltekeredett gyomok vagy hulladék eltávolításának. A kikapcsolás és az akkumulátor előzetes eltávolításának elmulasztása a gép véletlen beindulását eredményezheti, ami súlyos személyi sérüléseket okozhat.

Ez a gép irányváltó gombbal van felszerelve, amely a forgásirány módosítására szolgál. A gomb kizárólag a gépre feltekeredett gyomok és hulladékok eltávolítására szolgál. A forgásirányváltáshoz nyomja meg röviden az irányváltó gombot, miután a gép feje megállt, majd húzza meg a kapcsológombot. Amikor meghúzza a kapcsológombot, a tápellátás jelzőfénye villogni kezd, a gép feje pedig ellenkező irányba kezd forogni.

A normál forgásirány visszaállításához engedje el a kapcsológombot, és várja meg, amíg a gép feje megáll.

► **Ábra7:** 1. Irányváltó gomb

MEGJEGYZÉS: Ellentétes irányba forgó fejjel a gép csak rövid ideig működik, majd automatikusan leáll.

MEGJEGYZÉS: Ha a gép leállt, az ismételt elindításakor a fej ismét normál irányba kezd forogni.

MEGJEGYZÉS: Ha a használat során még forgó fej mellett nyomja meg az irányváltó gombot, a gép leáll, és felkészül az ellentétes irányú forgásra.

Elektronikus nyomatékszabályozó funkció

A gép elektronikusan észleli a hirtelen fordulatszámesést, amely a visszarúgást okozhatja. Ebben az esetben a gép automatikusan leáll, ezzel megelőzve a vágószerszám további forgását. A gép újraindításához engedje el a kapcsológombot. Szüntesse meg a hirtelen fordulatszámesés okát, majd kapcsolja be a gépet.

MEGJEGYZÉS: Ez a funkció nem előzi meg a visszarúgásokat.

ÖSSZESZERELÉS

▲ FIGYELMEZTETÉS: Ha a gépen szeretne különféle munkálatokat végezni, előtte feltétlenül kapcsolja ki a gépet, és vegye ki belőle az akkumulátort. A kikapcsolás és az akkumulátor előzetes eltávolításának elmulasztása a gép véletlen beindulását eredményezheti, ami súlyos személyi sérüléseket okozhat.

▲ FIGYELMEZTETÉS: A gépet kizárólag akkor indítsa be, ha az teljesen össze van szerelve. A részlegesen összeszerelt gép használata súlyos sérüléseket okozhat.

A fogantyú felszerelése

A mellékelt rögzítőkkal és csavarokkal szerelje fel a fogantyút. Győződjön meg róla, hogy a fogantyú a távtartó és a nyíl jel között helyezkedjen el. Ne távolítsa el és ne nyomja össze a távtartót.

► **Ábra8:** 1. Fogantyú 2. Imbuszcsony 3. Rögzítő 4. Távtartó 5. Nyíl jel

A segédmarkolaton található csavar segítségével szerelje fel a segédmarkolatot (országfüggő) a fogantóra. Összeszerelés után ne távolítsa el a segédmarkolatot.

► **Ábra9:** 1. Segédmarkolat 2. Csavar

A hosszabbítócső felszerelése

Szerelje fel a hosszabbítócsövet a meghajtóegységre.

1. Fordítsa a kart a vágószerkezet irányába.

► **Ábra10:** 1. Kar

2. Állítsa egy vonalba nyíl jelet a csappal, majd tolja be a hosszabbítócsövet, amíg a kioldógomb ki nem ugrik.

► **Ábra11:** 1. Kioldógomb 2. Nyíl jel 3. Csap

3. Fordítsa a kart a meghajtóegység irányába.

► **Ábra12:** 1. Kar

Ügyeljen arra, hogy a kar felülete párhuzamos legyen a csővel.

A cső eltávolításához fordítsa a kart a vágószerkezet irányba, majd húzza ki a csövet, miközben a kioldógombot lenyomva tartja.

► **Ábra13:** 1. Kioldógomb 2. Kar 3. Cső

A fogantyú/akasztókapocs pozíciójának beállítása

Állítsa be a fogantyú és az akasztókapocs pozícióját úgy, hogy kényelmesen tudja kezelni a gépet.

Lazítsa ki a fogantyún található imbuszcsony.

Helyezze át a fogantyút egy kényelmes munkapozícióba, majd szorítsa meg a csavart.

► **Ábra14:** 1. Fogantyú 2. Imbuszcsony

Lazítsa ki a fogantyún található imbuszcsony.

Helyezze át az akasztókapocsot egy kényelmes munkapozícióba, majd szorítsa meg a csavart.

► **Ábra15:** 1. Imbuszcsony 2. Akasztókapocs

A vállheveder felszerelése

▲ FIGYELMEZTETÉS: Mindig különösen óvatosan dolgozzon, ezzel biztosítva a gép feletti uralom megtartását. Ne hagyja, hogy a gép maga felé vagy a munkavégzés közelében tartózkodó személyek felé dőljön. A gép feletti uralom elvesztése a kezelő és a közelben tartózkodó személyek súlyos sérülését okozhatja.

▲ VIGYÁZAT: Minden esetben felszerelt vállhevederrel együtt használja a gépet. A gép használata előtt mindig állítsa be a vállheveder méretét, ezzel elkerülve a gyors kifáradást.

A vállhevedert akassza a bal vállára úgy, hogy fejt és jobb karját átbújtatja rajta. A gépet tartsa a jobb oldalán. A vállheveder a felhelyezés után összekapcsolható a géppel; ehhez a rajtuk található csatokat csatolja egymásba. Ügyeljen rá, hogy a csatok a helyükre kattanjanak, és megfelelően rögzüljenek.

Állítsa be a hevedert a művelet elvégzéséhez szükséges hosszúságra.

► **Ábra16:** 1. Akasztókapocs 2. Horog

A csat gyorskioldóval van ellátva, amely egyszerűen, az oldalak megnyomásával kioldható.

► **Ábra17:** 1. Csát

Az imbuszkulcs tárolása

▲ VIGYÁZAT: Ügyeljen arra, hogy ne hagyja az imbuszkulcsot a gépfejen. Ez személyi sérülést és/vagy a gép meghibásodását okozhatja.

Ha nincs használatban, az imbuszkulcsot az ábrán látható módon tárolja el, hogy az ne veszessen el.

► **Ábra18:** 1. Fogantyú 2. Imbuszkulcs

KARBANTARTÁS

▲ FIGYELMEZTETÉS: Ellenőrzés vagy karbantartás előtt feltétlenül kapcsolja ki a szerszámot, és vegye ki belőle az akkumulátort. A kikapcsolás és az akkumulátor előzetes eltávolításának elmulasztása a gép véletlen beindulását eredményezheti, ami súlyos személyi sérüléseket okozhat.

MEGJEGYZÉS: Soha ne használjon gázolajt, benzint, hígítót, alkoholt vagy hasonló anyagokat. Ezek elszíneződést, alakvesztést vagy repedést okozhatnak.

Akkumulátorvédő

▲ FIGYELMEZTETÉS: Ne távolítsa el az akkumulátorvédőt. Ne használja a szerszámot, ha az akkumulátorvédő nincsen felszerelve vagy megsérült. Ha az akkumulátort közvetlen ütés éri, meghibásodhat, és ebből fakadóan személyi sérüléseket és/vagy tüzet okozhat. Ha az akkumulátorvédő eldeformálódott vagy megsérült, javíttassa meg egy hivatalos szervizközpontban.

► Ábra19: 1. Akkumulátorvédő

A termék BIZTONSÁGÁNAK és MEGBÍZHATÓSÁGÁNAK fenntartása érdekében javításokat és más karbantartásokat vagy beállításokat a Makita hivatalos vagy gyári szervizközpontjában kell elvégezni, mindig csak Makita cserealkatrészeket használva.

HIBAEHÁRÍTÁS

Mielőtt a szervizhez fordulna, először végezzen saját maga is átvizsgálást. Ha olyan problémát talál, amire a kézikönyv nem tartalmaz magyarázatot, ne próbálja meg szétszedni az eszközt. Ehelyett kérjen tanácsot a Makita hivatalos szervizközpontjától, és javításhoz mindig Makita cserealkatrészeket használjon.

Rendellenesség	Lehetséges ok (meghibásodás)	Megoldás
A motor nem működik.	Az akkumulátor nincs a gépben.	Helyezze a gépbe az akkumulátort.
	Akkumulátorprobléma (alacsony feszültség)	Töltse fel az akkumulátort. Ha az újratöltés nem elég hatékony, cserélje ki az akkumulátort.
	A meghajtórendszer nem működik megfelelően.	Javításért forduljon a kijelölt helyi szervizhez.
A motor rövid használat után leáll.	A gép visszafelé fog.	A forgásirányváltó kapcsolókkal módosítsa a forgásirányt.
	Az akkumulátor töltési szintje alacsony.	Töltse fel az akkumulátort. Ha az újratöltés nem elég hatékony, cserélje ki az akkumulátort.
	Túlmelegedés.	Hagyja abba a gép használatát, és várja meg, amíg lehűl.
A gép nem éri el a maximális fordulatszámot.	Az akkumulátort helytelenül szerelték be.	Az akkumulátort az útmutató szerint szerelje be.
	Az akkumulátor feszültsége nagy mértékben csökken.	Töltse fel az akkumulátort. Ha az újratöltés nem elég hatékony, cserélje ki az akkumulátort.
	A meghajtórendszer nem működik megfelelően.	Javításért forduljon a kijelölt helyi szervizhez.

OPCIONÁLIS KIEGÉSZÍTŐK

▲ VIGYÁZAT: Ezen kiegészítőket és tartozékokat javasoljuk a kézikönyvben ismertetett Makita szerszámhoz. Bármilyen más kiegészítő vagy tartozék használata a személyi sérülés kockázatával jár. A kiegészítőt vagy tartozékokat csak rendeltetészerűen használja.

Ha bármilyen segítségre vagy további információkra van szüksége ezekkel a tartozékokkal kapcsolatban, keresse fel a helyi Makita Szervizközpontot. A géphez használható típusokat a „Jövőhagyott tartozék” című részben találja.

- Szélező tartozék
- Késesfűkasza-tartozék
- Nejlonszálasfűkasza-tartozék
- Sövénynyíró tartozék
- Hajlítható fejű sövénynyíró tartozék
- Magasságiágvágó-tartozék
- Kávébetakarító tartozék
- Kultivátortartozék
- Tengelyhosszabbító tartozék
- Eredeti Makita akkumulátor és töltő

MEGJEGYZÉS: A listán felsorolt néhány kiegészítő megtalálható az eszköz csomagolásában standard kiegészítőként. Ezek országonként eltérőek lehetnek.

TECHNICKÉ ŠPECIFIKÁCIE

Model:		DUX60
Otáčky naprázdno (bez nadstavca)	Nízke otáčky	0 – 5 700 min ⁻¹
	Stredne vysoké otáčky	0 – 8 200 min ⁻¹
	Vysoké otáčky	0 – 9 700 min ⁻¹
Celková dĺžka		1 011 mm
Menovité napätie		Jednosmerný prúd 36 V
Čistá hmotnosť		4,1 kg – 8,7 kg

- Vzhľadom k neustálemu výskumu a vývoju podliehajú technické údaje uvedené v tomto dokumente zmenám bez upozornenia.
- Technické údaje sa môžu pre rôzne krajiny líšiť.
- Hmotnosť sa môže líšiť v závislosti od nadstavcov vrátane akumulátora. Najľahšia a najťažšia kombinácia v súlade s postupom EPTA 01/2014 je uvedená v tabuľke.

Použiteľné akumulátory

BL1815N / BL1820 / BL1820B / BL1830 / BL1830B / BL1840 / BL1840B / BL1850 / BL1850B / BL1860B

- Niektoré vyššie uvedené akumulátory môžu byť nedostupné v závislosti od miesta vášho bydliska.

VAROVANIE: Používajte iba akumulátory zo zoznamu uvedeného vyššie. Používanie akýchkoľvek iných akumulátorov môže spôsobiť zranenie a/alebo požiar.

Otáčky s nadstavcom bez záťaže

Model	Úroveň otáčok		
	Nízke otáčky	Stredne vysoké otáčky	Vysoké otáčky
EM401MP	0 – 4 200 min ⁻¹	0 – 6 000 min ⁻¹	0 – 7 100 min ⁻¹
EM404MP, EM406MP	0 – 3 500 min ⁻¹	0 – 5 000 min ⁻¹	0 – 6 000 min ⁻¹
EN401MP, EN410MP, EN420MP	0 – 2 400 zdvihov/min	0 – 3 400 zdvihov/min	0 – 4 000 zdvihov/min
EY401MP (rýchlosť pohybu reťaze)	0 – 12 m/s	0 – 17 m/s	0 – 20 m/s
KR400MP	0 – 160 min ⁻¹	0 – 230 min ⁻¹	0 – 280 min ⁻¹
EE400MP	0 – 2 800 min ⁻¹	0 – 4 000 min ⁻¹	0 – 4 700 min ⁻¹
EJ400MP	0 – 1 600 min ⁻¹	0 – 2 300 min ⁻¹	0 – 2 800 min ⁻¹

Schválený nadstavec

Typ	Model
Nadstavec krovinorezu	EM401MP, EM404MP
Nadstavec strunovej kosačky	EM406MP
Nožnice na živý plot	EN401MP, EN410MP
Nadstavec prízemného vyžínača	EN420MP
Nadstavec tyčovej pily	EY401MP
Nadstavec kultivátora	KR400MP
Nadstavec vyžínača okrajov	EE400MP
Nadstavec zbierača kávy	EJ400MP
Predĺženie hriadeľa	LE400MP

Symbyoly

Nižšie sú uvedené symbyoly, s ktorými sa môžete stretnúť pri použití nástroja. Je dôležité, aby ste poznali ich význam, skôr než začnete pracovať.



Prečítajte si návod na obsluhu.



Práci venujte veľkú pozornosť a dávajte pozor.



Nevystavujte účinkom vlhkosti.



Len pre štáty EÚ
Elektrické zariadenia ani akumulátor nevyhadzujte do komunálneho odpadu! Podľa európskej smernice o nakladaní s použitými elektrickými a elektronickými zariadeniami a smernice o batériách a akumulátoroch a odpadových batériách a akumulátoroch a ich implementovaní v súlade s právnymi predpismi jednotlivých krajín je nutné elektrické zariadenia a batérie po skončení ich životnosti separovať a odovzdať na zberné miesto vykonávajúce environmentálne kompatibilné recyklovanie.

Určené použitie

Táto akumulátorová multifunkčná motorová jednotka je určená na pohon schváleného príslušenstva uvedeného v časti „TECHNICKÉ ŠPECIFIKÁCIE“ tohto návodu na obsluhu. Túto jednotku nikdy nepoužívajte na iný účel.

VAROVANIE: Pred začatím používania si prečítajte návod na obsluhu nadstavca, ako aj tento návod na obsluhu. Nedodržovanie varovaní a pokynov môže viesť k vážnemu zraneniu.

Hluk

Nadstavce		Priemerná úroveň akustického tlaku		Priemerná úroveň akustického výkonu		Platná norma
		L _{PA} (dB (A))	Odhýlka K (dB (A))	L _{WA} (dB (A))	Odhýlka K (dB (A))	
EM401MP (ako krovinorez)		78,5	1,0	90,2	1,5	EN11806
EM401MP (ako strunová kosačka)	Nylonová žacia hlava	84,3	0,6	93,3	1,6	EN50636
	Plastová čepeľ	77,0	1,7	88,5	1,8	EN50636
EM404MP (ako krovinorez)		82,5	2,2	93,3	2,9	EN11806
EM404MP (ako strunová kosačka)	Nylonová žacia hlava	84,7	2,3	92,8	1,6	EN50636
	Plastová čepeľ	76,0	1,8	87,7	1,5	EN50636
EM406MP	Nylonová žacia hlava	84,7	2,5	93,5	2,2	EN50636
	Plastová čepeľ	77,0	1,9	85,6	2,0	EN50636
EN401MP		83,7	1,2	92,6	0,7	ISO10517
EN401MP + LE400MP		83,7	1,3	92,8	1,1	ISO10517
EN410MP		80,2	1,9	88,2	2,2	ISO10517
EN410MP + LE400MP		78,9	1,7	88,3	2,7	ISO10517
EN420MP		84,0	0,8	94,0	0,7	ISO10517
EY401MP		92,5	1,4	101,9	1,4	ISO11680
EY401MP + LE400MP		86,6	1,0	101,2	1,0	ISO11680
KR400MP		76,7	2,2	84,2	1,0	EN709
EE400MP		74,8	1,5	88,2	2,6	ISO11789
EJ400MP		87,4	1,4	94,5	1,3	ISO10517
EJ400MP + LE400MP		85,6	1,0	95,5	1,3	ISO10517

- Aj ak je hore uvedená úroveň akustického tlaku 80 dB (A) alebo menej, úroveň pri práci môže presahovať 80 dB (A). Používajte ochranu sluchu.

Vibrácie

Nadstavec		Ľavá rukoväť' (predné držadlo)		Pravá rukoväť' (zadné držadlo)		Platná norma
		ah (m/s ²)	Odchýlka K (m/s ²)	ah (m/s ²)	Odchýlka K (m/s ²)	
EM401MP (ako krovinorez)		3,0	1,5	≤ 2,5	1,5	EN11806
EM401MP (ako strunová kosačka)	Nylonová žacia hlava	5,0	1,5	≤ 2,5	1,5	EN50636
	Plastová čepeľ	≤ 2,5	1,5	≤ 2,5	1,5	EN50636
EM404MP (ako krovinorez)		3,0	1,5	≤ 2,5	1,5	EN11806
EM404MP (ako strunová kosačka)	Nylonová žacia hlava	3,0	1,5	≤ 2,5	1,5	EN50636
	Plastová čepeľ	≤ 2,5	1,5	≤ 2,5	1,5	EN50636
EM406MP	Nylonová žacia hlava	2,5	1,5	≤ 2,5	1,5	EN50636
	Plastová čepeľ	4,0	1,5	≤ 2,5	1,5	EN50636
EN401MP		5,5	1,5	3,5	1,5	ISO10517, EN60745
EN401MP + LE400MP		5,5	1,5	4,0	1,5	ISO10517, EN60745
EN410MP		4,0	1,5	2,5	1,5	ISO10517, EN60745
EN410MP + LE400MP		4,5	1,5	2,5	1,5	ISO10517, EN60745
EN420MP		6,5	1,5	4,0	1,5	ISO10517
EY401MP		2,5	1,5	≤ 2,5	1,5	ISO11680
EY401MP + LE400MP		5,5	1,5	≤ 2,5	1,5	ISO11680
KR400MP		≤ 2,5	1,5	≤ 2,5	1,5	EN709
EE400MP		≤ 2,5	1,5	≤ 2,5	1,5	ISO11789
EJ400MP		4,0	1,5	3,0	1,5	ISO10517
EJ400MP + LE400MP		4,5	1,5	3,0	1,5	ISO10517

POZNÁMKA: Deklarovaná hodnota emisií vibrácií bola meraná podľa štandardnej skúšobnej metódy a môže sa použiť na porovnanie jedného nástroja s druhým.

POZNÁMKA: Deklarovaná hodnota emisií vibrácií sa môže použiť aj na predbežné posúdenie vystavenia ich účinkom.

VAROVANIE: Emisie vibrácií počas skutočného používania elektrického nástroja sa môžu odlišovať od deklarovanej hodnoty emisií vibrácií, a to v závislosti od spôsobov používania náradia.

VAROVANIE: Nezabudnite označiť bezpečnostné opatrenia s cieľom chrániť obsluhu, a to tie, ktoré sa zakladajú na odhade vystavenia účinkom v rámci reálnych podmienok používania (berúc do úvahy všetky súčasti prevádzkového cyklu, ako sú doby, kedy je nástroj vypnutý a kedy beží bez zaťaženia, ako dodatok k dobe zapnutia).

Vyhlásenie o zhode ES

Len pre krajiny Európy

Vyhlásenie o zhode ES sa nachádza v prílohe A tohto návodu na obsluhu.

BEZPEČNOSTNÉ VAROVANIA

Všeobecné bezpečnostné predpisy pre elektrické nástroje

VAROVANIE: Preštudujte si všetky bezpečnostné varovania, pokyny, vyobrazenia a technické špecifikácie určené pre tento elektrický nástroj. Pri nedodržaní všetkých nižšie uvedených pokynov môže dôjsť k úrazu elektrickým prúdom, požiaru alebo vážnemu zraneniu.

Všetky výstrahy a pokyny si odložte pre prípad potreby v budúcnosti.

Pojem „elektrický nástroj“ sa vo výstrahách vzťahuje na elektricky napájané elektrické nástroje (s káblom) alebo batériou napájané elektrické nástroje (bez kábla).

Dôležité bezpečnostné a prevádzkové pokyny pre akumulátor

1. Pred použitím akumulátora si prečítajte všetky pokyny a výstražné označenia na (1) nabíjačke akumulátorov, (2) akumulátore a (3) produkte používajúcom akumulátor.
2. Akumulátor nerozoberajte.
3. Ak sa doba prevádzky príliš skráti, ihneď prerušte prácu. Môže nastať riziko prehriatia, možných popálením či dokonca explózie.
4. V prípade zasiahnutia očí elektrolytom ich vypláchnite čistou vodou a okamžite vyhľadajte lekársku pomoc. Môže dôjsť k strate zraku.
5. Akumulátor neskratujte:
 - (1) Nedotýkajte sa konektorov žiadnym vodivým materiálom.
 - (2) Neskladujte akumulátor v obale s inými kovovými predmetmi, napríklad klincami, mincami a pod.
 - (3) Akumulátor nevystavujte vode ani dažďu. Skrat akumulátora môže spôsobiť veľký tok prúdu, prehriatie, možné popálenie či dokonca poruchu.
6. Neskladujte nástroj ani akumulátor na miestach s teplotou presahujúcou 50 °C (122 °F).

7. Akumulátor nespľuňte, ani keď je vážne poškodený alebo úplne opotrebovaný. Akumulátor môže v ohni explodovať.
8. Dávajte pozor, aby akumulátor nespadol, a nevystavujte ho nárazom.
9. Nepoužívajte poškodený akumulátor.
10. Litium-iónové akumulátory, ktoré sú súčasťou náradia, podliehajú požiadavkám legislatívy o nebezpečnom tovare.

V prípade obchodnej prepravy, napr. dodanie tretími stranami či špeditériami, sa musia dodržiavať špeciálne požiadavky na zabalenie a označenie. Pred prípravou položky na odoslanie sa vyžaduje konzultácia s odborníkom na nebezpečný materiál. Taktiež treba dodržiavať potenciálne podrobnejšie predpisy príslušnej krajiny. Prelepte alebo zakryte otvorené kontakty a zabaľte akumulátor tak, aby sa v balíku nemohol voľne pohybovať.

11. Akumulátory zlikvidujte v súlade s miestnymi nariadeniami.
12. Akumulátory používajte iba s výrobkami uvedenými spoločnosťou Makita. Inštalácia akumulátorov do nevyhovujúcich výrobkov môže spôsobiť požiar, nadmerné teplo, výbuch alebo únik elektrolytu.

TIETO POKYNY USCHOVAJTE.

POZOR: Používajte len originálne akumulátory od spoločnosti Makita. Používanie batérií, ktoré nie sú od spoločnosti Makita, alebo upravených batérií môže spôsobiť výbuch batérie a následný požiar, zranenie osôb alebo poškodeniu majetku. Následkom bude aj zrušenie záruky od spoločnosti Makita na nástroj a nabíjačku od spoločnosti Makita.

Rady na udržanie maximálnej životnosti akumulátora

1. Akumulátor nabíjajte ešte predtým, ako sa úplne vybije. Vždy prerušte prácu s nástrojom a nabíjajte akumulátor, keď spozorujete nižší výkon nástroja.
2. Nikdy nenabíjajte plne nabitý akumulátor. Prebíjanie skracuje životnosť akumulátora.
3. Akumulátor nabíjajte pri izbovej teplote 10 °C – 40 °C (50 °F – 104 °F). Pred nabíjaním nechajte horúci akumulátor vychladnúť.
4. Litium-iónový akumulátor nabíjajte, ak ste ho nepoužívali dlhšie ako šesť mesiacov.

POPIS SÚČASTÍ

► Obr.1

1	Akumulátor	2	Poistná páčka	3	Spúšťač spínač	4	Záves
5	Rukoväť	6	Uvoľňovacie tlačidlo	7	Zábrana (špecifické pre danú krajinu)	8	Indikátor otáčok
9	Indikátor zapnutia	10	Tlačidlo hlavného vypínača	11	Prepínač zmeny smeru	12	Ramenný popruh

OPIS FUNKCIÍ

VAROVANIE: Pred úpravou alebo kontrolou funkčnosti náradia vždy skontrolujte, či je náradie vypnuté a akumulátor je vybratý. Ak sa náradie nevypne a akumulátor sa nevyberie, v prípade náhodného spustenia hrozí vážne zranenie.

Inštalácia alebo demontáž akumulátora

POZOR: Pred inštaláciou alebo vybratím akumulátora nástroj vždy vypnite.

POZOR: Pri inštalovaní a vyberaní akumulátora pevne uchopte nástroj a akumulátor. Ak nástroj a akumulátor pevne neuchopíte, môže to mať za následok vyšmyknutie z vašich rúk s dôsledkom poškodenia nástroja a akumulátora, ako aj osobných poranení.

- Obr.2: 1. Červený indikátor 2. Tlačidlo
3. Akumulátor

Ak chcete vybrať akumulátor, vysuňte ho z nástroja, pričom posuňte tlačidlo na prednej strane akumulátora.

Akumulátor vložte tak, že jazýček akumulátora zarovnáte s drážkou v kryte a zasuniete ho na miesto. Zatlačte ho úplne, kým zakliknutím nezapadne na miesto. Ak vidíte červený indikátor na hornej strane tlačidla, nie je správne zapadnutý.

POZOR: Akumulátor vždy nainštalujte úplne, až kým nie je vidieť červený indikátor. V opačnom prípade môže náhodne vypadnúť z nástroja a ublížiť vám alebo osobám v okolí.

POZOR: Pri inštalovaní akumulátora nepoužívajte silu. Ak sa akumulátor nedá zasunúť ľahko, nevkladajte ho správne.

Systém na ochranu nástroja/akumulátora

Nástroj je vybavený systémom ochrany nástroja/akumulátora. Tento systém automaticky vypne napájanie motora s cieľom predĺžiť životnosť nástroja a akumulátora. Nástroj sa počas prevádzky automaticky zastaví v prípade, ak sa nástroj alebo akumulátor dostanú do jedného z nasledujúcich stavov:

Stav	Indikátory		
	<input checked="" type="checkbox"/> Sviety	<input type="checkbox"/> Nesviety	<input checked="" type="checkbox"/> Bliká
Preťaženie			
Prehriatie			
Prílišné vybitie			

Ochrana proti preťaženiu

Ak sa zariadenie preťaží namoženou burinou alebo inými nečistotami, indikátor a stredné indikátory začnú blikať a zariadenie sa automaticky zastaví. V tejto situácii vypnite náradie a ukončíte prácu, ktorá spôsobuje jeho preťažovanie. Potom náradie znova zapnite.

Ochrana náradia/akumulátora pred prehrievaním

Keď dôjde k prehriatiu, všetky indikátory otáčok budú blikať.

V prípade prehriatia sa zariadenie automaticky vypne. Nechajte zariadenie alebo akumulátor pred opätovným spustením zariadenia vychladnúť.

Ochrana pred nadmerným vybitím

Keď sa kapacita akumulátora zníži, zariadenie sa automaticky zastaví a indikátor začne blikať. Ak zariadenie nefunguje ani pri použití spínačov, zo zariadenia vyberte akumulátory a nabite ich.

Indikácia zvyšnej kapacity akumulátora

Len na akumulátory s indikátorom

- Obr.3: 1. Indikátory 2. Tlačidlo kontroly

Stlačením tlačidla kontroly na akumulátore zobrazíte zostávajúcu kapacitu akumulátora. Indikátory sa na niekoľko sekúnd rozsvietia.

Indikátory			Zostávajúca kapacita
Sviety	Nesviety	Bliká	
			75 % až 100 %
			50 % až 75 %
			25 % až 50 %
			0 % až 25 %
			Akumulátor nabite.
			Akumulátor je možno chybný.

POZNÁMKA: V závislosti od podmienok používania a v závislosti od okolitej teploty sa môže zobrazenie mierne odlišovať od skutočnej kapacity.

Hlavný vypínač

VAROVANIE: Ak sa nástroj nepoužíva, hlavný vypínač treba vždy vypnúť.

Ak chcete nástroj prepnúť do pohotovostného režimu, tlačidlo hlavného vypínača podržte stlačené dovtedy, kým sa nerozsvieti indikátor napájania. Nástroj vypnete opätovným stlačením tlačidla hlavného vypínača.

► **Obr.4:** 1. Hlavný vypínač

POZNÁMKA: Indikátor napájania bliká, ak spúšťači spínač vytiahnete pri neprevádzkovom stave. Keď zapnete hlavný vypínač a zároveň podržíte poistnú páčku a spúšťači spínač v dolnej polohe, indikátor bude blikat'

POZNÁMKA: Tento nástroj disponuje funkciou automatického vypnutia. Hlavný vypínač sa automaticky vypne, ak po určitej dobe od jeho zapnutia nevytiahnete spúšťači spínač, aby sa zabránilo neúmyselnému spusteniu.

Zapínanie

VAROVANIE: V záujme vašej bezpečnosti je tento nástroj vybavený poistnou páčkou, ktorá bráni jeho neúmyselnému spusteniu. Nástroj NIKDY nepoužívajte, ak ste ho do prevádzky uviedli len potiahnutím spúšťačieho spínača a nestlačili ste pritom poistnú páčku. PRED ďalším použitím vráťte nástroj do autorizovaného servisného strediska, kde ho dôkladne opravia.

VAROVANIE: NIKDY neignorujte účel a neznemožňujte funkčnosť poistnej páčky.

POZOR: Pred vložením akumulátora do nástroja sa vždy presvedčite, či spúšťači spínač funguje správne a po uvoľnení sa vráti do pozície „OFF“.

UPOZORNENIE: Spúšťači spínač potiahnite len so súčasným stlačením poistnej páčky. V opačnom prípade sa môže zlomiť spínač.

Spúšťači spínač je pred náhodným potiahnutím chránený poistnou páčkou.



► **Obr.5:** 1. Poistná páčka 2. Spúšťači spínač

Ak chcete nástroj spustiť, zapnite hlavný vypínač, uchopte rukoväť (poistná páčka sa uchopením uvoľní) a potom potiahnite spúšťači spínač. Otáčky nástroja sa zvyšujú zvyšovaním tlaku na spúšťači spínač. Ak chcete nástroj zastaviť, uvoľnite spúšťači spínač.

Úprava otáčok

Otáčky náradia môžete upraviť klepnutím na hlavný vypínač. Pri každom ťuknutí na tlačidlo hlavného napájania sa zmení úroveň otáčok.

► **Obr.6:** 1. Hlavný vypínač

Indikátor	Režim
	Vysoké otáčky
	Stredne vysoké otáčky
	Nízke otáčky

Tlačidlo spätného chodu na odstránenie nečistôt

VAROVANIE: Pred odstránením namotanej buriny alebo úlomkov, ktoré nemožno odstrániť pomocou funkcie spätného chodu vypnite náradie a vyberte z neho akumulátor. Ak sa náradie nevyodne a akumulátor sa nevyberie, v prípade náhodného spustenia hrozí vážne zranenie.

Toto náradie je vybavené tlačidlom spätného chodu, ktoré slúži na zmenu smeru otáčania. Služí len na odstránenie buriny a úlomkov namotanych na náradí. Ak chcete zmeniť smer otáčania, klepnite na tlačidlo spätného chodu, a keď sa hlava náradia zastaví, potiahnite vypínač. Indikátor zapnutia začne blikat' a po potiahnutí spúšťačieho spínača sa hlava náradia začne otáčať v opačnom smere.

Ak chcete obnoviť štandardné otáčanie, uvoľnite spúšť a počkajte, kým sa hlava náradia zastaví.

► **Obr.7:** 1. Prepínač zmeny smeru

POZNÁMKA: V režime otáčania v opačnom smere náradie funguje len krátkodobu, potom sa automaticky zastaví.

POZNÁMKA: Po zastavení náradia sa po opätovnom spustení náradia otáčanie vráti do štandardného smeru otáčania.

POZNÁMKA: Ak klepnete na tlačidlo spätného chodu, kým sa hlava náradia stále otáča, náradie sa zastaví a bude pripravené na otáčanie v opačnom smere.

Funkcia elektronického ovládania krútiaceho momentu

Tento nástroj elektronicky zisťuje náhle poklesy rýchlosti rotácie, ktoré môžu spôsobiť spätný náraz. V takejto situácii sa nástroj automaticky zastaví, aby sa sečné náradie prestalo točiť. Ak chcete nástroj znova spustiť, uvoľnite spúšťač spínača. Odstráňte príčinu náhleho poklesu rýchlosti rotácie a potom nástroj zapnite.

POZNÁMKA: Táto funkcia neslúži ako preventívne opatrenie proti spätným nárazom.

ZOSTAVENIE

VAROVANIE: Pred vykonaním akejkoľvek práce na náradí vždy skontrolujte, či je vypnuté a akumulátor vybrať. Ak sa náradie nevypne a akumulátor sa nevyberie, v prípade náhodného spustenia hrozí vážne zranenie.

VAROVANIE: Náradie nikdy nespúšťajte, ak nie je úplne zmontované. Prevádzka čiastočne zmontovaného náradia môže mať pri náhodnom naštartovaní vážne následky.

Montáž rukoväte

Pomocou dodaných svoriek a skrutiek pripojte rukoväť. Rukoväť musí byť nasadená medzi rozperou a značkou šípky. Rozperu neodstraňujte ani ju nesťahujte.

► **Obr.8:** 1. Rukoväť 2. Imbusová skrutka s vnútorným šesťhranom 3. Svorka 4. Rozpera 5. Značka šípky

Pomocou skrutky na chrániči upevnite zábranu (špeciálne pre danú krajinu) k rukoväti. Zábranu po upevnení neodpájajte.

► **Obr.9:** 1. Zábrana 2. Skrutka

Montáž tyče nadstavca

Nasadte tyč nadstavca na napájaciu jednotku.

1. Otočte páčku smerom k sečnému príslušenstvu.

► **Obr.10:** 1. Páčka

2. Zarovnajte kolík so značkou šípky a tyč príslušenstva zasúvajte dovtedy, kým „nevyskočí“ uvoľňovacie tlačidlo.

► **Obr.11:** 1. Uvoľňovacie tlačidlo 2. Značka šípky 3. Kolík

3. Otočte páčku smerom k motorovej jednotke.

► **Obr.12:** 1. Páčka

Povrch páčky musí byť v jednej rovine s tyčou.

Ak chcete tyč odpojiť, otočte páčku smerom k sečnému príslušenstvu a po stlačení uvoľňovacieho tlačidla ťahajte tyč smerom von.

► **Obr.13:** 1. Uvoľňovacie tlačidlo 2. Páčka 3. Tyč

Nastavenie polohy rukoväti/závesu

Upravte polohu rukoväti a závesu tak, aby ste mohli pohodlne manipulovať so zariadením.

Uvoľnite skrutku s vnútorným šesťhranom na rukoväti. Posuňte rukoväť do pohodlnej pracovnej polohy a potom dotiahnite skrutku.

► **Obr.14:** 1. Rukoväť 2. Skrutka s hlavou s vnútorným šesťhranom

Uvoľnite skrutku s vnútorným šesťhranom na závese. Posuňte záves do pohodlnej pracovnej polohy a potom utiahnite skrutku.

► **Obr.15:** 1. Skrutka s hlavou s vnútorným šesťhranom 2. Záves

Pripojenie postroja na plece

VAROVANIE: Po celý čas manipulujte s nástrojom opatrne a majte ho pod kontrolou. Nástroj sa nesmie vychýliť smerom k vám alebo smerom ku komukoľvek v okolí miesta vykonávania práce. Ak sa nástroj vymkne spod kontroly, môže to viesť k vážnemu poraneniu okolostojacich a operátora.

POZOR: Noste vždy postroj a majte ho zaistený. Pred prácou si prispôbte postroj podľa vašich telesných proporcií, aby nebola práca únavná.

Nasadte si postroj na plece na ľavé plece a prevlečte si ho cez hlavu a pravé rameno. Nástroj držte na svojej pravej strane.

Po nasadení postroja na plece pripojte postroj k nástroju spojením spŕn na háku nástroja a na postroji. Spony musia kliknúť a riadne sa zaistiť.

Nastavte správnu dĺžku popruhu vzhľadom na vykonávanú prácu.

► **Obr.16:** 1. Záves 2. Háčik

Spona je vybavená mechanizmom na rýchle uvoľnenie, čo znamená, že ju môžete rozopnúť jednoduchým stlačením jej strán.

► **Obr.17:** 1. Spona

Uskladnenie šesťhranného kľúča

POZOR: Nezapodnite vybrať šesťhranný imbusový kľúč z hlavy zariadenia. V opačnom prípade môže dôjsť k zraneniu alebo poškodeniu zariadenia.

Ak šesťhranný imbusový kľúč nebudete používať, uložte ho na miesto podľa obrázka, aby sa nestratil.

► **Obr.18:** 1. Rukoväť 2. Šesťhranný imbusový kľúč

ÚDRŽBA

VAROVANIE: Pred vykonávaním kontroly alebo údržby náradie vždy vypnite a vyberte z neho akumulátor. Ak sa náradie nevypne a akumulátor sa nevyberie, v prípade náhodného spustenia hrozí vážne zranenie.

UPOZORNENIE: Nepoužívajte benzín, riedidlo, alkohol ani podobné látky. Mohlo by to spôsobiť zmenu farby, deformácie alebo praskliny.

Chránič akumulátora

VAROVANIE: Nedemontujte chránič akumulátora. Nástroj nepoužívajte, ak je chránič akumulátora demontovaný alebo poškodený. Priamy náraz do akumulátora môže spôsobiť jeho poruchu a výsledkom môže byť zranenie a/alebo požiar. Ak je chránič akumulátora deformovaný alebo poškodený, požiadajte autorizované servisné stredisko o opravu.

► Obr.19: 1. Chránič akumulátora

Ak chcete udržať BEZPEČNOSŤ a BEZPORUCHOVOSŤ výrobu, prenechajte opravy, údržbu a nastavenie na autorizované alebo továrenské servisné centrá Makita, ktoré používajú len náhradné diely značky Makita.

RIEŠENIE PROBLÉMOV

Pred požiadanim o vykonanie opravy najprv vykonajte vlastnú kontrolu. Ak zistíte problém, ktorý nie je vysvetlený v návode, nepokúšajte sa nástroj rozoberať. Namiesto toho požiadajte o opravu autorizované servisné strediská spoločnosti Makita, ktoré používajú len náhradné diely značky Makita.

Chybný stav	Predpokladaná príčina (porucha)	Náprava
Motor nebeží.	Nie je nainštalovaný akumulátor.	Nainštalujte akumulátor.
	Problém akumulátora (podpätie)	Dobite akumulátor. Pokiaľ dobíjanie nie je účinné, vymeňte akumulátor.
	Systém pohonu nefunguje správne.	O opravu požiadajte miestne autorizované servisné stredisko.
Motor po krátkom používaní zastane.	Otáčanie prebieha vo vratnom smere.	Pomocou prepínacej páčky smeru otáčania zmeňte smer otáčania.
	Nabitie akumulátora nie je dostatočné.	Dobite akumulátor. Pokiaľ dobíjanie nie je účinné, vymeňte akumulátor.
	Prehrievanie.	Prestaňte náradie používať a nechajte ho vychladnúť.
Nedosažuje hodnotu maximálnych otáčok za minútu.	Akumulátor nie je nainštalovaný správne.	Akumulátor nainštalujte podľa popisu v tomto návode.
	Výkon akumulátora klesá.	Dobite akumulátor. Pokiaľ dobíjanie nie je účinné, vymeňte akumulátor.
	Systém pohonu nefunguje správne.	O opravu požiadajte miestne autorizované servisné stredisko.

VOLITEL'NÉ PRÍSLUŠENSTVO

POZOR: Pre váš nástroj Makita, opísaný v tomto návode, doporučujeme používať toto príslušenstvo a nastavce. Pri použití iného príslušenstva či nastavcov môže hrozit' nebezpečenstvo zranenia osôb. Príslušenstvo a nastavce sa môžu používať len na účely pre ne stanovené.

Ak potrebujete bližšie informácie týkajúce sa tohoto príslušenstva, obráťte sa na vaše miestne servisné stredisko firmy Makita. Informácie o príslušných modeloch tohto nástroja nájdete v časti „Schválené nastavce“.

- Nadstavec vyžinača okrajov
- Nadstavec krovinorezu
- Nadstavec strunovej kosačky
- Nožnice na živý plot
- Nadstavec prízemného vyžinača
- Nadstavec tyčovej píly
- Nadstavec zberača kávy
- Nadstavec kultivátora
- Predĺženie hriadeľa
- Originálna batéria a nabíjačka Makita

POZNÁMKA: Niektoré položky zo zoznamu môžu byť súčasťou balenia nástrojov vo forme štandardného príslušenstva. Rozsah týchto položiek môže byť v každej krajine odlišný.

SPECIFIKACE

Model:		DUX60
Otáčky bez zatížení (bez nastavce)	Nízký	0 – 5 700 min ⁻¹
	Střední	0 – 8 200 min ⁻¹
	Vysoký	0 – 9 700 min ⁻¹
Celková délka		1 011 mm
Jmenovité napětí		36 V DC
Čistá hmotnost		4,1 kg – 8,7 kg

- Vzhledem k neustálému výzkumu a vývoji zde uvedené technické údaje podléhají změnám bez upozornění.
- Specifikace se mohou pro různé země lišit.
- Hmotnost se může lišit v závislosti na nastavcích a přídatných zařízeních, včetně akumulátoru. Nejlehčí a nejtěžší kombinace, dle EPTA-Procedure 01/2014, jsou uvedeny v tabulce níže.

Použitelný akumulátor

BL1815N / BL1820 / BL1820B / BL1830 / BL1830B / BL1840 / BL1840B / BL1850 / BL1850B / BL1860B

- V závislosti na regionu vašeho bydliště nemusí být některé akumulátory k dispozici.

VAROVÁNÍ: Používejte pouze výše uvedené akumulátory. Použití jiných akumulátorů může způsobit zranění a/nebo požár.

Otáčky bez zatížení s nastavcem

Model	Rychlost otáček		
	Nízký	Střední	Vysoký
EM401MP	0 – 4 200 min ⁻¹	0 – 6 000 min ⁻¹	0 – 7 100 min ⁻¹
EM404MP, EM406MP	0 – 3 500 min ⁻¹	0 – 5 000 min ⁻¹	0 – 6 000 min ⁻¹
EN401MP, EN410MP, EN420MP	0 – 2 400 ot/min	0 – 3 400 ot/min	0 – 4 000 ot/min
EY401MP (rychlost řetězu)	0 – 12 m/s	0 – 17 m/s	0 – 20 m/s
KR400MP	0 – 160 min ⁻¹	0 – 230 min ⁻¹	0 – 280 min ⁻¹
EE400MP	0 – 2 800 min ⁻¹	0 – 4 000 min ⁻¹	0 – 4 700 min ⁻¹
EJ400MP	0 – 1 600 min ⁻¹	0 – 2 300 min ⁻¹	0 – 2 800 min ⁻¹

Schválené nastavce

Typ	Model
Nástavec křovinořezu	EM401MP, EM404MP
Nástavec strunového vyžínače	EM406MP
Nástavec zastřihovače živých plotů	EN401MP, EN410MP
Nástavec plotostřihu	EN420MP
Nástavec vyvrtávací pily	EY401MP
Nástavec kultivátoru	KR400MP
Nástavec začíšťovače okrajů	EE400MP
Nástavec pro sběr kávy	EJ400MP
Nástavec prodlužovací hřídele	LE400MP

Symbyoly

Níže jsou uvedeny symbyoly, se kterými se můžete při použití nářadí setkat. Je důležité, abyste dříve, než s ním začnete pracovat, pochopili jejich význam.



Přečtete si návod k obsluze.



Buďte obzvláště opatrní a dávejte pozor.



Nevystavujte vlhkosti.



Pouze pro země EU
Elektrické zařízení ani akumulátor nelikvidujte současně s domovním odpadem! Vzhledem k dodržování evropských směrnic o odpadních elektrických a elektronických zařízeních a směrnice o bateriích, akumulátorech a odpadních bateriích a akumulátorech s jejich implementací v souladu s národními zákony musí být elektrická zařízení, baterie a akumulátory po skončení životnosti odděleně shromážděny a předány do ekologicky kompatibilního recyklačního zařízení.

Účel použití

Tato akumulátorová multifunkční motorová jednotka je určena k pohonu schválených nástavců uvedených části „SPECIFIKACE“ v tomto návodu k obsluze. Jednotku nikdy nepoužívejte k žádným jiným účelům.

VAROVÁNÍ: Před použitím si kromě tohoto návodu k obsluze si přečtete také návod k obsluze nástavce. Zanedbání dodržování upozornění a pokynů může mít za následek vážné zranění.

Hlučnost

Nástavec		Průměrná hladina akustického tlaku		Průměrná hladina akustického výkonu		Příslušná norma
		L _{PA} (dB (A))	Nejistota K (dB (A))	L _{WA} (dB (A))	Nejistota K (dB (A))	
EM401MP (jako křovinořez)		78,5	1,0	90,2	1,5	EN11806
EM401MP (jako strunový vyžínač)	Strunová hlava	84,3	0,6	93,3	1,6	EN50636
	Plastové nože	77,0	1,7	88,5	1,8	EN50636
EM404MP (jako křovinořez)		82,5	2,2	93,3	2,9	EN11806
EM404MP (jako strunový vyžínač)	Strunová hlava	84,7	2,3	92,8	1,6	EN50636
	Plastové nože	76,0	1,8	87,7	1,5	EN50636
EM406MP	Strunová hlava	84,7	2,5	93,5	2,2	EN50636
	Plastové nože	77,0	1,9	85,6	2,0	EN50636
EN401MP		83,7	1,2	92,6	0,7	ISO10517
EN401MP + LE400MP		83,7	1,3	92,8	1,1	ISO10517
EN410MP		80,2	1,9	88,2	2,2	ISO10517
EN410MP + LE400MP		78,9	1,7	88,3	2,7	ISO10517
EN420MP		84,0	0,8	94,0	0,7	ISO10517
EY401MP		92,5	1,4	101,9	1,4	ISO11680
EY401MP + LE400MP		86,6	1,0	101,2	1,0	ISO11680
KR400MP		76,7	2,2	84,2	1,0	EN709
EE400MP		74,8	1,5	88,2	2,6	ISO11789
EJ400MP		87,4	1,4	94,5	1,3	ISO10517
EJ400MP + LE400MP		85,6	1,0	95,5	1,3	ISO10517

- Přestože je výše uvedená hladina akustického tlaku 80 dB (A) či méně, může tato hodnota při zatížení hladinu 80 dB (A) překročit. Používejte ochranu sluchu.

Vibrace

Nástavec		Levá rukojeť (přední rukojeť)		Pravá rukojeť (zadní rukojeť)		Příslušná norma
		ah (m/s ²)	Nejistota K (m/s ²)	ah (m/s ²)	Nejistota K (m/s ²)	
EM401MP (jako křovinořez)		3,0	1,5	≤ 2,5	1,5	EN11806
EM401MP (jako strunový vyžínač)	Strunová hlava	5,0	1,5	≤ 2,5	1,5	EN50636
	Plastové nože	≤ 2,5	1,5	≤ 2,5	1,5	EN50636
EM404MP (jako křovinořez)		3,0	1,5	≤ 2,5	1,5	EN11806
EM404MP (jako strunový vyžínač)	Strunová hlava	3,0	1,5	≤ 2,5	1,5	EN50636
	Plastové nože	≤ 2,5	1,5	≤ 2,5	1,5	EN50636
EM406MP	Strunová hlava	2,5	1,5	≤ 2,5	1,5	EN50636
	Plastové nože	4,0	1,5	≤ 2,5	1,5	EN50636
EN401MP		5,5	1,5	3,5	1,5	ISO10517, EN60745
EN401MP + LE400MP		5,5	1,5	4,0	1,5	ISO10517, EN60745
EN410MP		4,0	1,5	2,5	1,5	ISO10517, EN60745
EN410MP + LE400MP		4,5	1,5	2,5	1,5	ISO10517, EN60745
EN420MP		6,5	1,5	4,0	1,5	ISO10517
EY401MP		2,5	1,5	≤ 2,5	1,5	ISO11680
EY401MP + LE400MP		5,5	1,5	≤ 2,5	1,5	ISO11680
KR400MP		≤ 2,5	1,5	≤ 2,5	1,5	EN709
EE400MP		≤ 2,5	1,5	≤ 2,5	1,5	ISO11789
EJ400MP		4,0	1,5	3,0	1,5	ISO10517
EJ400MP + LE400MP		4,5	1,5	3,0	1,5	ISO10517

POZNÁMKA: Hodnota deklarovaných emisí vibrací byla změřena standardní zkušební metodou a dá se použít k porovnání nářadí mezi sebou.

POZNÁMKA: Hodnotu deklarovaných emisí vibrací lze také použít k předběžnému posouzení míry expozice vibracím.

VAROVÁNÍ: Emise vibrací při používání elektrického nářadí ve skutečnosti se mohou od hodnoty deklarovaných emisí vibrací lišit v závislosti na způsobech použití nářadí.

VAROVÁNÍ: Nezapomeňte stanovit bezpečnostní opatření na ochranu obsluhy podle odhadu expozice ve skutečných podmínkách použití. (Vezměte přitom v úvahu všechny části provozního cyklu, tj. kromě doby zátěže například doby, kdy je nářadí vypnuté a kdy běží naprázdno.)

Prohlášení ES o shodě

Pouze pro evropské země

Prohlášení ES o shodě je obsaženo v Příloze A tohoto návodu k obsluze.

BEZPEČNOSTNÍ VÝSTRAHY

Obecná bezpečnostní upozornění k elektrickému nářadí

VAROVÁNÍ: Přečtěte si všechny bezpečnostní výstrahy i pokyny a prohlédněte si ilustrace a specifikace dodané k tomuto elektrickému nářadí. Nedodržení všech níže uvedených pokynů může vést k úrazu elektrickým proudem, požáru či vážnému zranění.

Všechna upozornění a pokyny si uschovejte pro budoucí potřebu.

Pojem „elektrické nářadí“ v upozorněních označuje elektrické nářadí, které se zapojuje do elektrické sítě, nebo elektrické nářadí využívající akumulátory.

Důležitá bezpečnostní upozornění pro akumulátor

1. Před použitím akumulátoru si přečtěte všechny pokyny a varovné symboly na (1) nabíječce, (2) akumulátoru a (3) výrobku využívajícím akumulátor.
2. Akumulátor nerozebírejte.
3. Pokud se příliš zkrátí provozní doba akumulátoru, přerušete okamžitě práci. V opačném případě existuje riziko přehřívání, popálení nebo dokonce výbuchu.
4. Budou-li vaše oči zasaženy elektrolytem, vypláchněte je čistou vodou a okamžitě vyhledejte lékařskou pomoc. Může dojít ke ztrátě zraku.
5. Akumulátor nezkratujte:
 - (1) Nedotýkejte se svorek žádným vodivým materiálem.
 - (2) Neskladujte akumulátor v nádobě s jinými kovovými předměty, jako jsou hřebíky, mince, apod.
 - (3) Nevystavujte akumulátor vodě a dešti. Zkrat akumulátoru může způsobit velký průtok proudu, přehřátí, možné popálení a dokonce i poruchu.

6. Neskladujte nářadí a akumulátor na místech, kde může teplota překročit 50 °C (122 °F).
7. Nespalujte akumulátor, ani když je vážně poškozen nebo úplně opotřeben. Akumulátor může v ohni vybuchnout.
8. Dávejte pozor, abyste akumulátor neupustili ani s ním nenaráželi.
9. Nepoužívejte poškozené akumulátory.
10. Obsažené lithium-iontové akumulátory podléhají právním požadavkům na nebezpečné zboží.

V případě komerční přepravy například externími dopravci je třeba dodržet zvláštní požadavky na balení a značení.

Pro přípravu zboží k přepravě je nutná konzultace s odborníkem na nebezpečný materiál. Dodržujte také případné podrobnější národní předpisy. Odkryté kontakty přelepte izolační páskou či jinak zakryjte a akumulátory zabalte tak, aby se v balení nemohly pohybovat.

11. Při likvidaci akumulátoru postupujte podle místních předpisů.
12. Akumulátor používejte pouze s výrobky specifikovanými společností Makita. Instalace akumulátoru do nevhovujících výrobků může způsobit požár, nadměrné zahřívání, explozi nebo únik elektrolytu.

TYTO POKYNY USCHOVEJTE.

UPOZORNĚNÍ: Používejte pouze originální akumulátory Makita. Používání neoriginálních nebo upravených akumulátorů může způsobit explozi akumulátoru a následný požár, zranění a jiné poškození. Zaniká tím také záruka společnosti Makita na nářadí a nabíječku Makita.

Tipy k zajištění maximální životnosti akumulátoru

1. Akumulátor nabíjte dříve, než dojde k jeho úplnému vybití. Pokud si povšimnete sníženého výkonu nářadí, vždy jej zastavte a dobijte akumulátor.
2. Nikdy nenabíjete úplně nabitý akumulátor. Přebíjení zkracuje životnost akumulátoru.
3. Akumulátor dobíjete při pokojové teplotě od 10 °C do 40 °C (50 °F až 104 °F). Před nabíjením nechejte horký akumulátor zchladnout.
4. Pokud se akumulátor delší dobu nepoužívá (déle než šest měsíců), je nutno jej dobít.

POPIS DÍLŮ

► Obr.1

1	Akumulátor	2	Odjišťovací páčka	3	Spoušť	4	Závěs
5	Držadlo	6	Uvolňovací tlačítko	7	Zábrana (specifická podle země)	8	Kontrolky rychlosti
9	Kontrolka napájení	10	Hlavní tlačítko napájení	11	Tlačítko otočení	12	Zádový postroj

POPIS FUNKCÍ

⚠VAROVÁNÍ: Před nastavováním nářadí nebo kontrolou jeho funkce se vždy přesvědčte, zda je vypnuté a je vyjmutý akumulátor. Jestliže nářadí nevypnete a nevyjmete z něj akumulátor, může po náhodném spuštění dojít k vážnému zranění.

Nasazení a sejmутí akumulátoru

⚠UPOZORNĚNÍ: Před nasazením či sejmутím akumulátoru nářadí vždy vypněte.

⚠UPOZORNĚNÍ: Při nasazování či snímání akumulátoru pevně držte nářadí i akumulátor. V opačném případě vám může nářadí nebo akumulátor vyklouznout z rukou a mohlo by dojít k jejich poškození či ke zranění.

- Obr.2: 1. Červený indikátor 2. Tlačítko 3. Akumulátor

Chcete-li akumulátor sejmout, vysuňte jej se současným přesunutím tlačítka na přední straně akumulátoru.















Při nasazování akumulátoru vyrovnejte jazýček na bloku akumulátoru s drážkou v krytu a zasuňte akumulátor na místo. Akumulátor zasuňte na doraz, až zacvakne na své místo. Není-li tlačítko zcela zajištěno, uvidíte na jeho horní straně červený indikátor.

⚠UPOZORNĚNÍ: Akumulátor zasunujte vždy zcela tak, aby nebyl červený indikátor vidět. Jinak by mohl akumulátor ze zařízení vypadnout a způsobit zranění obsluze či přihlížejícím osobám.

⚠UPOZORNĚNÍ: Akumulátor nenasazujte násilím. Nelze-li akumulátor zasunout snadno, nevkládejte jej správně.

Systém ochrany nářadí a akumulátoru

Nářadí je vybaveno systémem ochrany nářadí a akumulátoru. Tento systém automaticky přeruší napájení motoru, aby se prodloužila životnost nářadí a akumulátoru. Budou-li nářadí nebo akumulátor vystaveny některé z níže uvedených podmínek, nářadí se během provozu automaticky vypne:

Stav	Kontrolky		
	<input checked="" type="checkbox"/> Svítí	<input type="checkbox"/> Nesvítí	<input checked="" type="checkbox"/> Bliká
Přetížení		    	
Přehřívání		    	
Přílišné vybití		    	

Ochrana proti přetížení

Pokud je do nářadí zamotáno příliš mnoho plevele nebo jiných materiálů, začne blikat kontrolka  a prostřední kontrolka a nářadí se automaticky vypne.

V takové situaci nářadí vypněte a ukončete činnost, při níž došlo k přetížení nářadí. Potom nářadí zapněte a obnovte činnost.

Ochrana proti přehřátí nářadí či akumulátoru

Pokud dochází k přehřívání, blikají všechny kontrolky rychlosti.

Pokud se nářadí začne přehřívát, automaticky se vypne. Nechte nářadí a/nebo akumulátor před opětovným zapnutím vychladnout.

Ochrana proti přílišnému vybití





























V případě nízké zbývající kapacity akumulátoru se nářadí automaticky vypne a začne blikat kontrolka . Jestliže nářadí při ovládání přepínači nepracuje, vyjměte z nářadí akumulátor a nabijte jej.

Indikace zbývající kapacity akumulátoru

Pouze pro akumulátory s diodovým ukazatelem

- Obr.3: 1. Kontrolky 2. Tlačítko kontroly

Stisknutím tlačítka kontroly na akumulátoru zjistíte zbývající kapacitu akumulátoru. Kontrolky indikátoru se na několik sekund rozsvítí.

Kontrolky			Zbývající kapacita
 Svítí	 Nesvítí	 Bliká	
   			75 % až 100 %
  			50 % až 75 %
	  		25 % až 50 %
	  		0 % až 25 %
	  		Nabijte akumulátor.
 	 	 	Došlo pravděpodobně k poruše akumulátoru.

POZNÁMKA: Kapacita udávaná indikátorem se může mírně lišit od skutečné kapacity v závislosti na podmínkách používání a teplotě prostředí.

Hlavní spínač napájení

VAROVÁNÍ: Pokud nářadí nepoužíváte, vždy vypněte hlavní spínač napájení.

Chcete-li nářadí připravit k činnosti, stiskněte hlavní tlačítko napájení a držte ho, dokud se nerozsvítí hlavní kontrolka napájení. Vypnutí provedete opětovným stisknutím hlavního tlačítka napájení.

► **Obr.4:** 1. Hlavní tlačítko napájení

POZNÁMKA: Pokud je stisknuta spoušť za podmínek, při kterých nářadí nemůže pracovat, začne hlavní kontrolka napájení blikat. Kontrolka bliká, když stisknete hlavní spínač napájení a současně držíte odjišťovací páčku a spoušť

POZNÁMKA: Toto nářadí je vybaveno funkcí automatického vypínání. Jako prevence neúmyslného spuštění se hlavní spínač napájení automaticky vypne, pokud není stisknuta spoušť do určité doby po zapnutí hlavního spínače napájení.

Používání spouště

VAROVÁNÍ: K zajištění vaší bezpečnosti je nářadí vybaveno odjišťovací páčkou zamezující nechtěnému spuštění nářadí. NIKDY nepoužívejte nářadí, jež lze spustit pouhým stisknutím spouště bez použití odjišťovací páčky. V takovém případě nářadí PŘED dalším použitím předejte našemu autorizovanému servisnímu středisku k opravě.

VAROVÁNÍ: Odjišťovací páčku NIKDY nechycujte lepicí páskou v aktivní poloze ani jinak nepotlačujte její funkci.

UPOZORNĚNÍ: Před vložením akumulátoru do nářadí vždy zkontrolujte správnou funkci spouště, a zda se po uvolnění vrací do vypnuté polohy.

POZOR: Nepokoušejte se spoušť aktivovat silou bez stisknutí odjišťovací páčky. Mohlo by dojít k poškození spínače.

K zamezení náhodnému stisknutí spouště je zařízení vybaveno odjišťovací páčkou.



► **Obr.5:** 1. Odjišťovací páčka 2. Spoušť

Nářadí spustíte zapnutím hlavního spínače napájení a uchopením držadla (odjišťovací páčka se uchopem zmáčkne) a stisknutím spouště. Otáčky nářadí se zvyšují zvyšováním tlaku na spoušť. Pokud chcete nářadí vypnout, uvolněte spoušť.

Nastavení otáček

Otáčky nářadí nastavíte hlavním tlačítkem napájení. Po každém stisknutí hlavního tlačítka napájení se úroveň rychlosti změní.

► **Obr.6:** 1. Hlavní tlačítko napájení

Kontrolka	Režim
	Vysoký
	Střední
	Nizký

Tlačítko zpětných otáček k odstranění odřezků

VAROVÁNÍ: Před čištěním od zamotaného plevele a odřezků, jež nelze odstranit zpětnými otáčkami, nezapomeňte nářadí vypnout a vyjmout blok akumulátoru. Jestliže nářadí nevympnete a nevyjmete z něj akumulátor, může po náhodném spuštění dojít k vážnému zranění.

Toto nářadí je opatřeno tlačítkem zpětných otáček sloužícím ke změně směru otáček. Slouží pouze k odstranění plevele a odřezků zamotaných v nářadí. Jestliže chcete směr otáček obrátit, stiskněte tlačítko zpětných otáček, a až se hlava nářadí zastaví, stiskněte spoušť. Po stisknutí spouště se rozblíká kontrolka napájení a hlava nářadí se bude otáčet opačným směrem. Obnovení normálního směru otáček provedete uvolněním spouště a vyčkáním na zastavení pohybu hlavy nářadí.

► **Obr.7:** 1. Tlačítko otočení

POZNÁMKA: V režimu obrácených otáček pracuje nářadí pouze chvíli, a pak se automaticky zastaví.

POZNÁMKA: Po vypnutí nářadí se směr otáček při opětovném zapnutí vrátí do normálního režimu.

POZNÁMKA: Stisknete-li tlačítko zpětných otáček ve chvíli, kdy se hlava nářadí ještě otáčí, nářadí se vypne a bude připraveno pro režim obrácených otáček.

Funkce elektronického řízení utahovacího momentu

Nářadí elektronicky detekuje náhlý pokles rychlosti otáčení, který může způsobit zpětný ráz. V takovém případě se nářadí automaticky vypne, aby se zastavilo další otáčení vyžínacího nástroje. Chcete-li nářadí znovu spustit, uvolněte spoušť. Odstraňte příčinu náhlého poklesu rychlosti otáčení a poté nástroj zapněte.

POZNÁMKA: Tato funkce není preventivním opatřením proti zpětným rázům.

SESTAVENÍ

VAROVÁNÍ: Před prováděním jakýchkoli prací na nářadí se vždy ujistěte, zda je nářadí vypnuté a zda je vyjmut blok akumulátoru. Jestliže nářadí nevypnete a nevyjmete z něj akumulátor, může po náhodném spuštění dojít k vážnému zranění.

VAROVÁNÍ: Není-li zařízení zcela zkompletováno, nikdy je nespouštějte. Při práci s nekompletně sestaveným zařízením může po náhodném spuštění dojít k vážnému zranění.

Montáž držadla

Upevněte držadlo pomocí dodaných svorek a šroubů. Dbejte na to, aby bylo držadlo umístěno mezi rozpěrkou a značkou šipky. Rozpěrku nesnímejte a nezmenšujte.

► **Obr.8:** 1. Držadlo 2. Šroub s vnitřním šestihranem 3. Svorka 4. Rozpěrka 5. Značka šipky

Upevněte zábranu (specifickou podle země) k držadlu pomocí šroubu na zábraně. Po sestavení zábranu nesnímejte.

► **Obr.9:** 1. Zábrana 2. Šroub

Montáž nástavcové tyče

Namontujte nástavcovou tyč na motorovou jednotku.

1. Otočte páčku směrem k žacímu příslušenství.

► **Obr.10:** 1. Páčka

2. Vyrovnajte kolík se značkou šipky a zasunujte nástavcovou tyč až do vyskočení uvolňovacího tlačítka.

► **Obr.11:** 1. Uvolňovací tlačítko 2. Značka šipky 3. Kolík

3. Otočte páčku směrem k motorové jednotce.

► **Obr.12:** 1. Páčka

Zajistěte, aby byla plocha páčky rovnoběžně s tyčí.

Chcete-li tyč vyjmout, otočte páčku směrem k žacímu příslušenství a vytáhněte tyč při současném stisknutí uvolňovacího tlačítka.

► **Obr.13:** 1. Uvolňovací tlačítko 2. Páčka 3. Tyč

Nastavení pozice držadla/závěsu

Pozici držadla a závěsu nastavte tak, abyste dosáhli pohodlného držení nářadí.

Povolte šroub s vnitřním šestihranem na držadle.

Pohybem držadla dosáhněte pohodlné pracovní pozice a poté šroub utáhněte.

► **Obr.14:** 1. Držadlo 2. Šroub s vnitřním šestihranem

Povolte šroub s vnitřním šestihranem na závěsu.

Pohybem závěsu dosáhněte pohodlné pracovní pozice a poté šroub utáhněte.

► **Obr.15:** 1. Šroub s vnitřním šestihranem 2. Závěs

Přípevnění zádového postroje

VAROVÁNÍ: Počínejte si velmi opatrně, abyste nad nářadím nikdy neztratili kontrolu. Nedovoľte, aby se nářadí odrazilo směrem k vám či jakékoli osobě v blízkosti pracoviště. Ztráta kontroly nad nářadím může způsobit vážné zranění přihlížejících osob a obsluhu.

UPOZORNĚNÍ: Vždy používejte přípevněný zádový postroj. Před zahájením práce nastavte zádový postroj podle velikosti uživatele, abyste předešli únavě.

Zádový postroj si položte přes levé rameno a prostrčte jím hlavu a pravou paži. Nářadí držte po pravém boku. Po nasazení zádového postroje připevněte k nářadí spojením přezek na oku nářadí a postroji. Ujistěte se, zda přezky zacvakly a řádně se zajistily na místě.

Popruh upravte na vhodnou délku podle prováděné práce.

► **Obr.16:** 1. Závěs 2. Háček

Přezka slouží k rychlému uvolnění nářadí jednoduchým stisknutím z obou stran.

► **Obr.17:** 1. Svorka

Uložení šestihranného klíče

UPOZORNĚNÍ: Dejte pozor, aby imbusový klíč nezůstal zasunutý v hlavě nářadí. Mohlo by dojít ke zranění nebo k poškození nářadí.

Nepoužívaný imbusový klíč uložte, jak je uvedeno na obrázku, aby se neztratil.

► **Obr.18:** 1. Držadlo 2. Šestihranný klíč

ÚDRŽBA

VAROVÁNÍ: Před prováděním kontroly či údržby se vždy ujistěte, zda je nářadí vypnuté a zda je vyjmut blok akumulátoru. Jestliže nářadí nevypnete a nevyjmete z něj akumulátor, může po náhodném spuštění dojít k vážnému zranění.

POZOR: Nikdy nepoužívejte benzín, benzen, ředidlo, alkohol či podobné prostředky. Mohlo by tak dojít ke změnám barvy, deformacím či vzniku prasklin.

Kryt akumulátoru

VAROVÁNÍ: Nedemontujte kryt akumulátoru. Nepoužívejte nástroj, pokud je kryt akumulátoru poškozený nebo byl odstraněn. Nekrytý akumulátor může být při nárazu poškozen a může způsobit zranění a/nebo požár. Je-li kryt akumulátoru zdeformovaný nebo poškozený, obraťte se na autorizované servisní středisko a požádejte o opravu.

► Obr.19: 1. Kryt akumulátoru

K zachování BEZPEČNOSTI a SPOLEHLIVOSTI výrobku musí být opravy a veškerá další údržba či seřizování prováděny autorizovanými nebo továrnými servisními středisky společnosti Makita s využitím náhradních dílů Makita.

ŘEŠENÍ POTÍŽÍ

Před žádostí o opravu proveďte nejprve prohlídku sami. Narazíte-li na problém, jenž v této příručce není vysvětlen, nepouštějte se do demontáže zařízení. Požádejte o pomoc některé z autorizovaných servisních středisek Makita, kde k opravám vždy používají náhradní díly Makita.

Problém	Pravděpodobná příčina (porucha)	Náprava
Motor neběží.	Není nasazen blok akumulátoru.	Nainstalujte blok akumulátoru.
	Problém s akumulátorem (nízké napětí)	Nabijte akumulátor. Jestliže nabít nepomůže, vyměňte akumulátor.
	Systém pohonu nepracuje správně.	Předejte zařízení k opravě v místním autorizovaném servisním středisku.
Motor se po krátké době provozu zastaví.	Směr otáček je opačný.	Přepínačem směru otáček změňte směr otáček.
	Akumulátor není dostatečně nabitý.	Nabijte akumulátor. Jestliže nabít nepomůže, vyměňte akumulátor.
	Došlo k přehřátí.	Přestaňte nářadí používat a nechte jej vychladnout.
Nářadí nedosahuje maximálních otáček.	Akumulátor je nesprávně nasazen.	Nainstalujte akumulátor podle popisu v této příručce.
	Poklesl výkon akumulátoru.	Nabijte akumulátor. Jestliže nabít nepomůže, vyměňte akumulátor.
	Systém pohonu nepracuje správně.	Předejte zařízení k opravě v místním autorizovaném servisním středisku.

VOLITELNÉ PŘÍSLUŠENSTVÍ

UPOZORNĚNÍ: Pro nářadí Makita popsané v tomto návodu doporučujeme používat následující příslušenství a nástavce. Při použití jiného příslušenství či nástavců může hrozit nebezpečí zranění osob. Příslušenství lze používat pouze pro stanovené účely.

- Nástavec prodlužovací hřídele
- Originální akumulátor a nabíječka Makita

POZNÁMKA: Některé položky seznamu mohou být k nářadí přibaleny jako standardní příslušenství. Přibalené příslušenství se může v různých zemích lišit.

Potřebujete-li bližší informace ohledně tohoto příslušenství, obraťte se na místní servisní středisko společnosti Makita.

Modely použitelné s tímto nástrojem naleznete v části „Schválené nástavce“.

- Nástavec začišťovače okrajů
- Nástavec křovinořezy
- Nástavec strunového vyžinače
- Nástavec zastřihovače živých plotů
- Nástavec plotostřihu
- Nástavec vyvívavací pily
- Nástavec pro sběr kávy
- Nástavec kultivátoru

ТЕХНІЧНІ ХАРАКТЕРИСТИКИ

Модель:		DUX60
Швидкість у режимі холостого ходу (без насадок)	Низька швидкість	0—5 700 хв ⁻¹
	Середня швидкість	0—8 200 хв ⁻¹
	Висока швидкість	0—9 700 хв ⁻¹
Загальна довжина		1 011 мм
Номінальна напруга		36 В пост. струму
Маса нетто		4,1—8,7 кг

- Оскільки наша програма наукових досліджень і розробок триває безперервно, наведені тут технічні характеристики можуть бути змінені без попередження.
- У різних країнах технічні характеристики можуть бути різними.
- Вага може відрізнятись залежно від допоміжного обладнання, наприклад касети з акумулятором. Найлегші та найважчі комплекти, відповідно до стандарту ЕРТА (Європейська асоціація виробників електродвигунів) від січня 01/2014 року, представлено в таблиці.

Застосовна касета з акумулятором

BL 1815N / BL 1820 / BL 1820B / BL 1830 / BL 1830B / BL 1840 / BL 1840B / BL 1850 / BL 1850B / BL 1860B

- Деякі касети з акумулятором, які вказано вище, можуть бути недоступними залежно від вашого регіону або місця перебування.

⚠ ПОПЕРЕДЖЕННЯ: Використовуйте лише касети з акумулятором, перелічені вище. Використання будь-яких інших касет з акумулятором може призвести до травмування й/або пожежі.

Швидкість у режимі холостого ходу з насадкою

Модель	Швидкість обертання		
	Низька швидкість	Середня швидкість	Висока швидкість
EM401MP	0—4 200 хв ⁻¹	0—6 000 хв ⁻¹	0—7 100 хв ⁻¹
EM404MP, EM406MP	0—3 500 хв ⁻¹	0—5 000 хв ⁻¹	0—6 000 хв ⁻¹
EN401MP, EN410MP, EN420MP	0—2 400 ходів за хвилину	0—3 400 ходів за хвилину	0—4 000 ходів за хвилину
EY401MP (швидкість ланцюга)	0—12 м/с	0—17 м/с	0—20 м/с
KR400MP	0—160 хв ⁻¹	0—230 хв ⁻¹	0—280 хв ⁻¹
EE400MP	0—2 800 хв ⁻¹	0—4 000 хв ⁻¹	0—4 700 хв ⁻¹
EJ400MP	0—1 600 хв ⁻¹	0—2 300 хв ⁻¹	0—2 800 хв ⁻¹

Затверджені насадки

Тип	Модель
Кушоріз	EM401MP, EM404MP
Кордова газонокосарка	EM406MP
Пила для підрізування живоплоту	EN401MP, EN410MP
Газонокосарка	EN420MP
Пилка для живоплоту	EY401MP
Культыватор	KR400MP
Насадка для обробки країв газону	EE400MP
Пристрій для збору кавових бобів	EJ400MP
Насадка для подовження валу	LE400MP

Символи

Далі наведено символи, які застосовуються для позначення обладнання. Перед користуванням переконайтеся, що ви розумієте їхнє значення.



Читайте посібник з експлуатації.



Будьте особливо уважні та обережні!



Не піддавайте впливу вологи.



Тільки для країн ЄС
Не викидайте електроприлади або акумуляторні батареї разом із побутовим сміттям! Згідно з європейськими директивами про утилізацію електричного та електронного обладнання та про утилізацію батарей і акумуляторів, а також батарей та акумуляторів, термін служби яких закінчився, та їх використання із дотриманням національних законів, електричне обладнання, батареї та акумулятори, термін служби яких закінчився, потрібно збирати окремо та відправляти на екологічно чисті підприємства з їхньої переробки.

Призначення

Цей акумуляторний багатофункціональний приводний інструмент призначений для роботи із затвердjenними до використання насадками, наведеними в розділі «ТЕХНІЧНІ ХАРАКТЕРИСТИКИ» цієї інструкції з експлуатації. Заборонено використовувати інструмент з іншою метою.

ПОПЕРЕДЖЕННЯ: Перед початком роботи прочитайте інструкцію з експлуатації насадки, а також цю інструкцію з експлуатації. Недотримання відповідних застережень й інструкцій може призвести до серйозних травм.

Шум

Насадка		Середній рівень звукового тиску		Середній рівень акустичної потужності		Відповідний стандарт
		L _{РА} (дБ (А))	Похибка К (дБ (А))	L _{WA} (дБ (А))	Похибка К (дБ (А))	
EM401MP (як кущоріз)		78,5	1,0	90,2	1,5	EN11806
EM401MP (як кордова газонокосарка)	Ріжуча головка з нейлоновим шнуром	84,3	0,6	93,3	1,6	EN50636
	Пластикова різальна пластина	77,0	1,7	88,5	1,8	EN50636
EM404MP (як кущоріз)		82,5	2,2	93,3	2,9	EN11806
EM404MP (як кордова газонокосарка)	Ріжуча головка з нейлоновим шнуром	84,7	2,3	92,8	1,6	EN50636
	Пластикова різальна пластина	76,0	1,8	87,7	1,5	EN50636
EM406MP	Ріжуча головка з нейлоновим шнуром	84,7	2,5	93,5	2,2	EN50636
	Пластикова різальна пластина	77,0	1,9	85,6	2,0	EN50636
EN401MP		83,7	1,2	92,6	0,7	ISO10517
EN401MP + LE400MP		83,7	1,3	92,8	1,1	ISO10517
EN410MP		80,2	1,9	88,2	2,2	ISO10517
EN410MP + LE400MP		78,9	1,7	88,3	2,7	ISO10517
EN420MP		84,0	0,8	94,0	0,7	ISO10517
EY401MP		92,5	1,4	101,9	1,4	ISO11680
EY401MP + LE400MP		86,6	1,0	101,2	1,0	ISO11680
KR400MP		76,7	2,2	84,2	1,0	EN709
EE400MP		74,8	1,5	88,2	2,6	ISO11789
EJ400MP		87,4	1,4	94,5	1,3	ISO10517
EJ400MP + LE400MP		85,6	1,0	95,5	1,3	ISO10517

- Навіть якщо наведений вище рівень звукового тиску менше або дорівнює 80 дБ (А), рівень звукового тиску безпосередньо у місці виконання роботи може перевищувати 80 дБ (А). Користуйтеся засобами захисту органів слуху.

Вібрація

Насадка		Ліва ручка (передня ручка)		Права ручка (задня ручка)		Відповідний стандарт
		ah (м/с ²)	Похибка K (м/с ²)	ah (м/с ²)	Похибка K (м/с ²)	
EM401MP (як кущоріз)		3,0	1,5	≤ 2,5	1,5	EN11806
EM401MP (як кордова газонокосарка)	Ріжуча головка з нейлоновим шнуром	5,0	1,5	≤ 2,5	1,5	EN50636
	Пластикова різальна пластина	≤ 2,5	1,5	≤ 2,5	1,5	EN50636
EM404MP (як кущоріз)		3,0	1,5	≤ 2,5	1,5	EN11806
EM404MP (як кордова газонокосарка)	Ріжуча головка з нейлоновим шнуром	3,0	1,5	≤ 2,5	1,5	EN50636
	Пластикова різальна пластина	≤ 2,5	1,5	≤ 2,5	1,5	EN50636
EM406MP	Ріжуча головка з нейлоновим шнуром	2,5	1,5	≤ 2,5	1,5	EN50636
	Пластикова різальна пластина	4,0	1,5	≤ 2,5	1,5	EN50636
EN401MP		5,5	1,5	3,5	1,5	ISO10517, EN60745
EN401MP + LE400MP		5,5	1,5	4,0	1,5	ISO10517, EN60745
EN410MP		4,0	1,5	2,5	1,5	ISO10517, EN60745
EN410MP + LE400MP		4,5	1,5	2,5	1,5	ISO10517, EN60745
EN420MP		6,5	1,5	4,0	1,5	ISO10517
EY401MP		2,5	1,5	≤ 2,5	1,5	ISO11680
EY401MP + LE400MP		5,5	1,5	≤ 2,5	1,5	ISO11680
KR400MP		≤ 2,5	1,5	≤ 2,5	1,5	EN709
EE400MP		≤ 2,5	1,5	≤ 2,5	1,5	ISO11789
EJ400MP		4,0	1,5	3,0	1,5	ISO10517
EJ400MP + LE400MP		4,5	1,5	3,0	1,5	ISO10517

ПРИМІТКА: Заявлене значення вібрації було виміряно відповідно до стандартних методів тестування та може використовуватися для порівняння одного інструмента з іншим.

ПРИМІТКА: Заявлене значення вібрації може також використовуватися для попередньої оцінки впливу.

⚠ ПОПЕРЕДЖЕННЯ: Залежно від умов використання вібрація під час фактичної роботи електроінструмента може відрізнятися від заявленого значення вібрації.

⚠ ПОПЕРЕДЖЕННЯ: Забезпечте належні запобіжні заходи для захисту оператора, що відповідатимуть умовам використання інструмента (слід брати до уваги всі складові робочого циклу, такі як час, коли інструмент вимкнено та коли він починає працювати на холостому ході під час запуску).

Декларація про відповідність стандартам ЄС

Тільки для країн Європи

Декларацію про відповідність стандартам ЄС наведено в Додатку А до цієї інструкції з експлуатації.

ПОПЕРЕДЖЕННЯ ПРО ДОТРИМАННЯ ТЕХНІКИ БЕЗПЕКИ

Загальні застереження щодо техніки безпеки при роботі з електроінструментами

⚠ ПОПЕРЕДЖЕННЯ: Уважно ознайомтеся з усіма попередженнями про дотримання правил техніки безпеки, інструкціями, ілюстраціями та технічними характеристиками, що стосуються цього електроінструмента. Невиконання будь-яких інструкцій, перелічених нижче, може призвести до ураження електричним струмом, пожежі та/або тяжких травм.

Збережіть усі інструкції з техніки безпеки та експлуатації на майбутнє.

Термін «електроінструмент», зазначений у інструкції з техніки безпеки, стосується електроінструмента, який функціонує від електромережі (електроінструмент з кабелем живлення), або електроінструмента з живленням від батареї (безпроводний електроінструмент).

Важливі інструкції з безпеки для касети з акумулятором

1. Перед тим як користуватися касетою з акумулятором, слід прочитати всі інструкції та застережні знаки щодо (1) зарядного пристрою акумулятора, (2) акумулятора та (3) виробів, що працюють від акумулятора.
2. Не слід розбирати касету з акумулятором.
3. Якщо період роботи дуже покоротшав, слід негайно припинити користування. Це може призвести до виникнення ризику перегріву, опіку та навіть вибуху.
4. У разі потрапляння електроліту в очі слід промити їх чистою водою та негайно звернутися до лікаря. Це може призвести до втрати зору.
5. Не закоротіть касету з акумулятором.
 - (1) Не слід торкатися клем будь-яким струмопровідним матеріалом.
 - (2) Не слід зберігати касету з акумулятором у ємності з іншими металевими предметами, такими як цвяхи, монети тощо.
 - (3) Не залишайте касету з акумулятором під дощем, запобігайте контакту з водою.Коротке замикання може призвести до появи значного струму, перегріву, можливих опіків та навіть виходу з ладу.

6. Не слід зберігати інструмент та касету з акумулятором в місцях, де температура може сягнути чи перевищити 50°C (122°F).
7. Не слід спалювати касету з акумулятором, навіть якщо вона була неодноразово пошкоджена або повністю спрацьована. Касета з акумулятором може вибухнути у вогні.
8. Не слід кидати або ударяти акумулятор.
9. Не слід використовувати пошкоджений акумулятор.
10. Літій-іонні акумулятори, що містяться в інструменті, мають відповідати вимогам законів про небезпечні товари. Під час транспортування за допомогою комерційних перевезень, наприклад із залученням третьої сторони та експедиторів, необхідно дотримуватись особливих вимог, вказаних на пакуванні й у маркуванні. Під час підготування позиції до відправлення необхідно проконсультуватись зі спеціалістом з небезпечних матеріалів. Крім того, слід виконувати більш докладні національні настанови, якщо такі є. Заклейте відкриті контакти стрічкою або заховайте їх і запакуйте акумулятор таким чином, щоб він не міг рухатися в пакуванні.
11. **Дотримуйтеся норм місцевого законодавства щодо утилізації акумуляторів.**
12. **Використовуйте акумулятори лише з виробами, указаними компанією Makita.** Установлення акумуляторів у невідповідні виробі може призвести до пожежі, надмірного нагрівання, вибуху чи витoku електроліту.

ЗБЕРІГАЙТЕ ЦІ ВКАЗІВКИ.

⚠ ОБЕРЕЖНО: Використовуйте тільки акумулятори Makita. Використання акумуляторів, інших ніж оригінальні акумулятори Makita, або акумуляторів, конструкцію яких було змінено, може призвести до вибуху акумулятора й спричинити пожежу, травму або пошкодження. У зв'язку з цим також буде анульовано гарантію Makita на інструмент Makita і на зарядний пристрій.

Поради з забезпечення максимального строку експлуатації акумулятора

1. Касету з акумулятором слід заряджати до того, як він розрядиться повністю. Завжди слід зупиняти роботу інструмента та зарядити акумулятор, якщо ви помітили зменшення потужності інструмента.
2. Ніколи не слід заряджати повторно повністю заряджену касету з акумулятором. Перезарядження скорочує строк експлуатації акумулятора.
3. Заряджайте касету з акумулятором при кімнатній температурі 10°C—40°C (50°F—104°F). Перед тим як заряджати касету з акумулятором, слід зачекати, доки вона охолоне.
4. Якщо касета з акумулятором не використовувалася тривалий час (понад шість місяців), її слід зарядити.

ОПИС ДЕТАЛЕЙ

► Рис.1

1	Касета з акумулятором	2	Важіль блокування вимкненого положення	3	Курок вмикача	4	Хомут
5	Ручка	6	Кнопка розблокування	7	Захисний обмежувач (залежить від країни)	8	Індикатор швидкості
9	Індикатор живлення	10	Головна кнопка живлення	11	Кнопка зворотного ходу	12	Плечовий ремінь

ОПИС РОБОТИ

▲ ПОПЕРЕДЖЕННЯ: Перед регулюванням або перевіркою функціонування інструмента обов'язково переконайтеся, що прилад вимкнено, а касету з акумулятором знято. Якщо інструмент не вимкнути та не зняти касету з акумулятором, це може призвести до серйозних травм внаслідок випадкового запуску інструмента.

Встановлення та зняття касети з акумулятором

▲ ОБЕРЕЖНО: Завжди вимикайте інструмент перед встановленням або зняттям касети з акумулятором.

▲ ОБЕРЕЖНО: Під час встановлення або зняття касети з акумулятором слід міцно тримати інструмент та касету з акумулятором. Якщо ви утримуватимете інструмент та касету з акумулятором недостатньо міцно, вони можуть вислизнути з рук, що може призвести до пошкодження інструмента та касети з акумулятором або може спричинити травми.

► Рис.2: 1. Червоний індикатор 2. Кнопка 3. Касета з акумулятором

Щоб зняти касету з акумулятором, слід витягнути її з інструмента, натиснувши на кнопку в передній частині касети.

Щоб установити касету з акумулятором, слід сумістити виступ на касеті з акумулятором із пазом у корпусі та вставити касету на місце. Її необхідно вставити повністю, аж доки не почуєте клацання. Якщо на верхній частині кнопки помітний червоний індикатор, це означає, що касета з акумулятором установлена не до кінця.

▲ ОБЕРЕЖНО: Завжди вставляйте касету з акумулятором повністю, аж поки червоний індикатор стане невидимим. Якщо цього не зробити, касета може випадково випасти з інструмента та завдати травми вам або людям, що знаходяться поряд.

▲ ОБЕРЕЖНО: Не встановлюйте касету з акумулятором із зусиллям. Якщо касета не вставляється легко, то це означає, що ви її неправильно вставляєте.

Система захисту інструмента/акумулятора

Інструмент оснащено системою захисту інструмента/акумулятора. Ця система автоматично вимикає живлення двигуна з метою збільшення терміну служби інструмента та акумулятора. Інструмент автоматично зупиняється під час роботи, якщо інструмент або акумулятор перебувають у зазначених нижче умовах.

Стан	Індикаторні лампи		
	■ Увімкн.	□ Вимкн.	■ Блимас
Перевантаження			
Перегрів			
Надмірне розрядження			

Захист від перевантаження

Якщо інструмент перевантажено через застряглий бур'ян або інше сміття, індикатор  та індикатори, розташовані посередині, почнуть блимати, а інструмент автоматично зупиниться. У такому разі вимкніть інструмент і припиніть роботу, під час виконання якої інструмент зазнав перевантаження. Щоб перезапустити інструмент, увімкніть його знову.

Захист від перегрівання інструмента або акумулятора

У разі перегрівання миготять усі індикатори швидкості. Коли трапляється перегрів, інструмент автоматично зупиняється. Перед повторним увімкненням дайте інструменту/акумулятору охолонути.

Захист від надмірного розрядження

Коли заряд акумулятора стає замалим, інструмент автоматично зупиняється, а індикатор  починає блимати.









Якщо інструмент не працює, навіть коли задіяні вмикачі, необхідно витягнути з інструмента акумулятори та зарядити їх.

Відображення залишкового заряду акумулятора

Тільки для касет з акумулятором, які мають індикатори

► Рис.3: 1. Індикаторні лампи 2. Кнопка перевірки

Натисніть кнопку перевірки на касеті з акумулятором для відображення залишкового ресурсу акумулятора. Індикаторні лампи загоряться на кілька секунд.

Індикаторні лампи			Залишковий ресурс
 Горить	 Вимк.	 Блимає	
			від 75 до 100%
			від 50 до 75%
			від 25 до 50%
			від 0 до 25%
			Зарядіть акумулятор.
			Можливо, акумулятор вийшов з ладу.

ПРИМІТКА: Залежно від умов використання та температури оточуючого середовища показання можуть незначним чином відрізнятися від дійсного ресурсу.

Вимикач живлення

▲ ПОПЕРЕДЖЕННЯ: Завжди вимикайте вимикач живлення, коли не використовуєте пристрій.

Щоб привести інструмент у стан готовності, натискайте кнопку живлення, поки не ввімкнеться індикатор живлення. Щоб вимкнути, натисніть кнопку живлення повторно.

► Рис.4: 1. Головна кнопка живлення

ПРИМІТКА: Індикатор живлення миготить, якщо натиснути на курок вмикача за недопустимих для роботи умов. Лампа миготить, якщо ввімкнути вимикач живлення, натискаючи в цей час на важіль блокування вимкненого положення та на курок вмикача.

ПРИМІТКА: Цей пристрій має функцію автоматичного вимкнення. Щоб запобігти ненавмисному запуску, вимикач живлення буде автоматично вимикатися, якщо не натискати на курок вмикача протягом певного часу після ввімкнення вимикача живлення.

Дія вмикача

▲ ПОПЕРЕДЖЕННЯ: З міркувань безпеки цей інструмент обладнаний важелем блокування вимкненого положення, що запобігає ненавмисному запуску інструмента. **ЗАБОРОНЕНО** використовувати інструмент, якщо він запускається простим натисканням курка вмикача без натискання важеля блокування вимкненого положення. **ПЕРЕД** подальшим використанням інструмент слід передати до нашого авторизованого сервісного центру для ремонту.

▲ ПОПЕРЕДЖЕННЯ: **ЗАБОРОНЕНО** фіксувати клейкою стрічкою або іншим чином відключати функцію важеля блокування вимкненого положення.

▲ ОБЕРЕЖНО: Перед тим як вставляти касету з акумулятором в інструмент, обов'язково перевірте, чи курок вмикача спрацює належним чином та повертається у положення «ВИМК.», коли його відпускають.

УВАГА: Не можна з силою натискати на курок вмикача, якщо важіль блокування вимкненого положення не натиснутий. Це може призвести до поломки вмикача.

Для запобігання випадковому натисканню курка вмикача передбачено важіль блокування вимкненого положення.

► Рис.5: 1. Важіль блокування вимкненого положення 2. Курок вмикача

Щоб запустити інструмент, увімкніть головний вимикач живлення й стисніть ручку (це вивільнить важіль блокування вимкненого положення), а потім натисніть на курок вмикача. Швидкість інструмента зростає, якщо збільшити тиск на курок вмикача. Щоб зупинити інструмент, відпустіть курок вмикача.

Налаштування швидкості

Налаштувати швидкість інструмента можна, коротко натискаючи головну кнопку живлення. Кожне натискання головної кнопки живлення призводить до зміни рівня швидкості.

► **Рис.6:** 1. Головна кнопка живлення

Індикатор	Режим
	Висока
	Середня
	Низька

Кнопка зворотного ходу для видалення сміття

▲ПОПЕРЕДЖЕННЯ: Вимкніть інструмент і вийміть касету з акумулятором, перш ніж видаляти бур'ян або сміття, яке застрягло в інструменті та яке не вдається видалити за допомогою функції зворотного ходу. Якщо інструмент не вимкнута та не знята касета з акумулятором, це може призвести до серйозних травм внаслідок випадкового запуску інструмента.

Цей інструмент обладнаний кнопкою зворотного ходу для зміни напрямку обертання. Вона призначена лише для видалення бур'яну та сміття, що застрягли в інструменті.

Щоб змінити напрямок обертання на протилежний, коротко натисніть кнопку зворотного ходу, а потім натисніть на курок вмикача, коли головка інструмента зупиниться. Після натискання курка вмикача індикатор живлення почне блимати, а головка інструмента обертатиметься у зворотному напрямку. Щоб повернутися до звичайного режиму обертання, відпустіть курок вмикача та зачекайте, доки головка інструмента не зупиниться.

► **Рис.7:** 1. Кнопка зворотного ходу

ПРИМІТКА: Інструмент працює в режимі зворотного напрямку обертання лише протягом короткого періоду часу, а потім автоматично вимикається.

ПРИМІТКА: Після зупинення інструмент повертається до звичайного режиму обертання, якщо його запустити знову.

ПРИМІТКА: Якщо коротко натиснути кнопку зворотного ходу, коли головка інструмента все ще обертається, то інструмент зупиняється та стає готовим до обертання у зворотному напрямку.

Функція електронного керування крутильним моментом

Електронне обладнання інструмента може розпізнати раптове зменшення швидкості обертання, що може спричинити віддачу. У такому разі інструмент автоматично зупиняється, запобігаючи подальшому обертанню різального інструмента. Щоб перезапустити інструмент, відпустіть курок вмикача. Усуньте причину раптового зменшення швидкості обертання, після чого ввімкніть інструмент.

ПРИМІТКА: Ця функція не є засобом запобігання віддачі.

ЗБОРКА

▲ПОПЕРЕДЖЕННЯ: Перед тим як проводити будь-які роботи на інструменті, слід переконатися, що інструмент вимкнено й касету з акумулятором знято. Якщо інструмент не вимкнута та не знята касета з акумулятором, це може призвести до серйозних травм внаслідок випадкового запуску інструмента.

▲ПОПЕРЕДЖЕННЯ: Запускайте інструмент тільки в повністю зібраному стані. Робота з частково зібраними інструментами може призвести до важких травм через випадкове увімкнення.

Установлення ручки

Установіть ручку за допомогою затисків і болтів, що входять у комплект постачання. Переконайтеся, що ручка розташовується між проміжною вставкою й стрілкою. Не знімайте й не стискайте проміжну вставку.

► **Рис.8:** 1. Ручка 2. Болт з внутрішнім шестигранником 3. Затиск 4. Проміжна вставка 5. Стрілка

Установіть захисний обмежувач (залежить від країни) на ручці за допомогою гвинта на обмежувачі. Не знімайте захисний обмежувач після встановлення.

► **Рис.9:** 1. Захисний обмежувач 2. Гвинт

Монтаж трубки-насадки

Монтаж трубки-насадки на приводний блок.

1. Натисніть на важіль у бік різальної насадки.

► **Рис.10:** 1. Важіль

2. Сумістіть штифт зі стрілкою й уставте трубку подовжувача до спрацювання кнопки розблокування.

► **Рис.11:** 1. Кнопка розблокування 2. Стрілка 3. Штифт

3. Поверніть важіль у бік приводного інструмента.

► **Рис.12:** 1. Важіль

Поверхня важеля має бути розташована паралельно трубіці.

Щоб зняти трубку, поверніть важіль у бік різальної насадки й витягніть трубку, одночасно натискаючи на кнопку розблокування.

► **Рис.13:** 1. Кнопка розблокування 2. Важіль 3. Трубка

Регулювання положення ручки/ хому́та

Відрегулюйте положення ручки й хому́та, щоб забезпечити комфортну роботу з інструментом.

Послабте болт із голівкою з внутрішнім шестигранником на ручці. Пересуньте ручку в зручне положення й затягніть болт.

► **Рис.14:** 1. Ручка 2. Болт із голівкою з внутрішнім шестигранником

Ослабте болт із шестигранною голівкою на хому́ті. Перемістіть хомут у зручне для роботи положення, після чого затягніть болт.

► **Рис.15:** 1. Болт із шестигранною голівкою 2. Хомут

Приєднання плечового ременя

▲ПОПЕРЕДЖЕННЯ: Будьте надзвичайно обережні й постійно зберігайте контроль над інструментом. Не дозволяйте інструменту відхилитися у ваш бік або в бік інших осіб, що знаходяться поблизу місця роботи. Через утрату контролю над інструментом оператор й інші особи можуть отримати тяжкі травми.

▲ОБЕРЕЖНО: Завжди використовуйте приєднаний до інструмента плечовий ремінь. Перш ніж розпочати роботу, відрегулюйте плечовий ремінь відповідно до зросту й комплекції користувача, щоб не допускати перевтомлення.

Одягніть плечовий ремінь на ліве плече, просунувши через нього голову й праву руку. Тримайте інструмент праворуч від себе.

Надягнувши плечовий ремінь, прилаштуйте його до інструмента, з'єднавши пряжки на гачку інструмента й на ремені. Переконайтеся, що пряжки застебнуті й надійно зафіксовані.

Оберіть найбільш зручну для роботи довжину ременя.

► **Рис.16:** 1. Кріплення для підвішування 2. Гач

Пряжку можна швидко роз'єднати, просто стиснувши її по боках.

► **Рис.17:** 1. Застібка

Зберігання шестигранного ключа

▲ОБЕРЕЖНО: Будьте уважні, не залишайте шестигранний ключ вставленим у головку інструмента. Це може призвести до травмування або пошкодження інструмента.

Зберігайте шестигранний ключ, як показано на рисунку, щоб не загубити його, коли він не використовується.

► **Рис.18:** 1. Ручка 2. Шестигранний ключ

ТЕХНІЧНЕ ОБСЛУГОВУВАННЯ

▲ПОПЕРЕДЖЕННЯ: Перед тим як оглядати інструмент або проводити його технічне обслуговування, слід переконатися, що інструмент вимкнено й касету з акумулятором знято. Якщо інструмент не вимкнути та не зняти касету з акумулятором, це може призвести до серйозних травм внаслідок випадкового запуску інструмента.

УВАГА: Ніколи не використовуйте газолін, бензин, розріджувач, спирт та подібні речовини. Їх використання може призвести до зміни кольору, деформації або появи тріщин.

Захисний кожух акумулятора

▲ПОПЕРЕДЖЕННЯ: Не знімайте захисний кожух акумулятора. Не використовуйте інструмент, якщо захисний кожух акумулятора знято або пошкоджено. Безпосередній ударний вплив на касету з акумулятором може призвести до несправності акумулятора та спричинити травмування й/або пожежу. Якщо захисний кожух акумулятора деформовано або пошкоджено, зверніться до авторизованого сервісного центру для ремонту.

► **Рис.19:** 1. Захисний кожух акумулятора

Для забезпечення БЕЗПЕКИ та НАДІЙНОСТІ продукції, її ремонт, а також роботи з обслуговування або регулювання повинні виконуватись уповноваженими або заводськими сервісними центрами Makita із використанням запчастин виробництва компанії Makita.

УСУНЕННЯ НЕСПРАВНОСТЕЙ

Перш ніж звертатися з приводу ремонту інструмента, проведіть його перевірку самостійно. У разі виявлення несправності, яку не описано в цьому посібнику, не намагайтеся розібрати інструмент. Натомість зверніться до авторизованих сервісних центрів Makita та використовуйте для ремонту тільки запасні частини виробництва компанії Makita.

Стан відхилення від норми	Можлива причина (несправність)	Спосіб виправлення
Двигун не працює.	Касета з акумулятором не встановлена.	Установіть касету з акумулятором.
	Проблема з акумулятором (знижена напруга)	Зарядіть акумулятор. Якщо заряджання не призвело до бажаного результату, замініть акумулятор.
	Система приводу працює неправильно.	Зверніться до місцевого авторизованого сервісного центру з приводу ремонту.
Двигун перестає працювати після короткочасного використання.	Пристрій обертається у зворотному напрямку.	Змініть напрямок обертання за допомогою важеля перемикача реверсу.
	Низький рівень заряду акумулятора.	Зарядіть акумулятор. Якщо заряджання не призвело до бажаного результату, замініть акумулятор.
	Перегрів.	Припиніть використовувати інструмент та дозвольте йому охолонути.
Він не досягає максимальної швидкості обертання.	Акумулятор встановлений невірно.	Встановіть касету з акумулятором, як описано в цьому посібнику.
	Заряд акумулятора зменшується.	Зарядіть акумулятор. Якщо заряджання не призвело до бажаного результату, замініть акумулятор.
	Система приводу працює неправильно.	Зверніться до місцевого авторизованого сервісного центру з приводу ремонту.

ДОДАТКОВЕ ПРИЛАДДЯ

⚠ОБЕРЕЖНО: Це додаткове та допоміжне обладнання рекомендовано використовувати з інструментом Makita, зазначеним у цій інструкції з експлуатації. Використання будь-якого іншого додаткового та допоміжного обладнання може становити небезпеку травмування. Використовуйте додаткове та допоміжне обладнання лише за призначенням.

У разі необхідності отримати допомогу в більш детальному ознайомленні з оснащенням звертайтеся до місцевого сервісного центру Makita. Сумісні з цим інструментом моделі перелічені в розділі «Затверджені насадки».

- Насадка для обробки країв газону
- Кущоріз
- Кордова газонокосарка
- Пила для підрізування живоплоту
- Газонокосарка
- Пилка для живоплоту
- Пристрій для збору кавових бобів
- Культиватор
- Насадка для подовження валу
- Оригінальний акумулятор та зарядний пристрій Makita

ПРИМІТКА: Деякі елементи списку можуть входити до комплекту інструмента як стандартне приладдя. Вони можуть відрізнятися залежно від країни.

SPECIFICAȚII

Model:		DUX60
Turație în gol (fără dispozitiv de atașare)	Turație joasă	0 - 5.700 min ⁻¹
	Mediu	0 - 8.200 min ⁻¹
	Turație înaltă	0 - 9.700 min ⁻¹
Lungime totală		1.011 mm
Tensiune nominală		36 V cc.
Greutate netă		4,1 kg - 8,7 kg

- Datorită programului nostru continuu de cercetare și dezvoltare, specificațiile pot fi modificate fără o notificare prealabilă.
- Specificațiile pot varia în funcție de țară.
- Greutatea poate diferi în funcție de accesoriu(ii), inclusiv cartușul acumulatorului. În tabel se prezintă combinația cea mai ușoară și cea mai grea, conform Procedurii EPTA 01/2014.

Cartușul acumulatorului aplicabil

BL1815N / BL1820 / BL1820B / BL1830 / BL1830B / BL1840 / BL1840B / BL1850 / BL1850B / BL1860B

- Este posibil ca unele cartușe ale acumulatorilor menționate mai sus să nu fie disponibile în funcție de regiunea dvs. de reședință.

⚠️ AVERTIZARE: Utilizați numai cartușele de acumulator enumerate mai sus. Utilizarea oricărui altor cartușe de acumulator poate duce la rănire și/sau incendiu.

Turație în gol cu dispozitivul de atașare

Model	Viteza de rotație		
	Turație joasă	Mediu	Turație înaltă
EM401MP	0 - 4.200 min ⁻¹	0 - 6.000 min ⁻¹	0 - 7.100 min ⁻¹
EM404MP, EM406MP	0 - 3.500 min ⁻¹	0 - 5.000 min ⁻¹	0 - 6.000 min ⁻¹
EN401MP, EN410MP, EN420MP	0 - 2.400 spm	0 - 3.400 spm	0 - 4.000 spm
EY401MP (turație lanț)	0 - 12 m/s	0 - 17 m/s	0 - 20 m/s
KR400MP	0 - 160 min ⁻¹	0 - 230 min ⁻¹	0 - 280 min ⁻¹
EE400MP	0 - 2.800 min ⁻¹	0 - 4.000 min ⁻¹	0 - 4.700 min ⁻¹
EJ400MP	0 - 1.600 min ⁻¹	0 - 2.300 min ⁻¹	0 - 2.800 min ⁻¹

Dispozitiv de atașare aprobat

Tip	Model
Dispozitiv de atașare pentru motocosoare	EM401MP, EM404MP
Dispozitiv de atașare pentru motocoasă cu fir	EM406MP
Dispozitiv de atașare pentru mașina de tuns gardul viu	EN401MP, EN410MP
Dispozitiv de atașare pentru mașină de tuns la nivelul solului	EN420MP
Dispozitiv de atașare pentru motoferăstrău telescopic	EY401MP
Dispozitiv de atașare pentru cultivator	KR400MP
Dispozitiv de atașare pentru bordurare	EE400MP
Dispozitiv de atașare pentru secerătoare de cafea	EJ400MP
Dispozitiv de atașare pentru extensie arbore	LE400MP

Simboluri

Mai jos sunt prezentate simbolurile de pe echipament. Asigurați-vă că înțelegeți sensul acestora înainte de utilizare.



Citiți manualul de utilizare.



Acordați atenție și grijă deosebită.



Nu expuneți la umezeală.



Doar pentru țările din cadrul UE
Nu aruncați aparatele electrice sau acumulatorii în gunoii menajer! În conformitate cu Directiva europeană privind deșeurile de echipamente electrice și electronice, bateriile și acumulatorii, precum și bateriile și acumulatorii reziduale și implementarea acestora conform legislației naționale, echipamentele electrice și bateriile și acumulatorii care au ajuns la sfârșitul duratei de viață trebuie colectate separat și reciclate corespunzător în vederea protejării mediului.

Destinația de utilizare

Acest cap cu motor universal fără cablu este destinat acționării unui dispozitiv de atașare aprobat menționat în secțiunea "SPECIFICAȚII" din acest manual de instrucțiuni. Nu utilizați niciodată unitatea în alte scopuri.

⚠️ AVERTIZARE: Înainte de utilizare, citiți manualul de instrucțiuni al dispozitivului de atașare, precum și acest manual de instrucțiuni. Nerespectarea avertizărilor și instrucțiunilor poate conduce la vătămări grave.

Zgomot

Dispozitiv de atașare	Media nivelului de presiune acustică		Media nivelului de putere acustică		Standard aplicabil	
	L _{PA} (dB (A))	Marjă de eroare K (dB (A))	L _{WA} (dB (A))	Marjă de eroare K (dB (A))		
EM401MP (ca motocositoare)	78,5	1,0	90,2	1,5	EN11806	
EM401MP (ca motocoasă cu fir)	Cap de tăiere din nylon	84,3	0,6	93,3	1,6	EN50636
	Lamă din plastic	77,0	1,7	88,5	1,8	EN50636
EM404MP (ca motocositoare)	82,5	2,2	93,3	2,9	EN11806	
EM404MP (ca motocoasă cu fir)	Cap de tăiere din nylon	84,7	2,3	92,8	1,6	EN50636
	Lamă din plastic	76,0	1,8	87,7	1,5	EN50636
EM406MP	Cap de tăiere din nylon	84,7	2,5	93,5	2,2	EN50636
	Lamă din plastic	77,0	1,9	85,6	2,0	EN50636
EN401MP	83,7	1,2	92,6	0,7	ISO10517	
EN401MP + LE400MP	83,7	1,3	92,8	1,1	ISO10517	
EN410MP	80,2	1,9	88,2	2,2	ISO10517	
EN410MP + LE400MP	78,9	1,7	88,3	2,7	ISO10517	
EN420MP	84,0	0,8	94,0	0,7	ISO10517	
EY401MP	92,5	1,4	101,9	1,4	ISO11680	
EY401MP + LE400MP	86,6	1,0	101,2	1,0	ISO11680	
KR400MP	76,7	2,2	84,2	1,0	EN709	
EE400MP	74,8	1,5	88,2	2,6	ISO11789	
EJ400MP	87,4	1,4	94,5	1,3	ISO10517	
EJ400MP + LE400MP	85,6	1,0	95,5	1,3	ISO10517	

- Chiar dacă nivelul de presiune acustică menționat mai sus este de 80 dB (A) sau mai puțin, nivelul în timpul funcționării poate depăși 80 dB (A). Purtați echipament de protecție pentru urechi.

Vibrații

Dispozitiv de atașare		Mâner pe stânga (Prindere față)		Mâner pe dreapta (Prindere spate)		Standard aplicabil
		ah (m/s ²)	Marjă de eroare K (m/s ²)	ah (m/s ²)	Marjă de eroare K (m/s ²)	
EM401MP (ca motocositoare)		3,0	1,5	≤ 2,5	1,5	EN11806
EM401MP (ca motocoasă cu fir)	Cap de tăiere din nylon	5,0	1,5	≤ 2,5	1,5	EN50636
	Lamă din plastic	≤ 2,5	1,5	≤ 2,5	1,5	EN50636
EM404MP (ca motocositoare)		3,0	1,5	≤ 2,5	1,5	EN11806
EM404MP (ca motocoasă cu fir)	Cap de tăiere din nylon	3,0	1,5	≤ 2,5	1,5	EN50636
	Lamă din plastic	≤ 2,5	1,5	≤ 2,5	1,5	EN50636
EM406MP	Cap de tăiere din nylon	2,5	1,5	≤ 2,5	1,5	EN50636
	Lamă din plastic	4,0	1,5	≤ 2,5	1,5	EN50636
EN401MP		5,5	1,5	3,5	1,5	ISO10517, EN60745
EN401MP + LE400MP		5,5	1,5	4,0	1,5	ISO10517, EN60745
EN410MP		4,0	1,5	2,5	1,5	ISO10517, EN60745
EN410MP + LE400MP		4,5	1,5	2,5	1,5	ISO10517, EN60745
EN420MP		6,5	1,5	4,0	1,5	ISO10517
EY401MP		2,5	1,5	≤ 2,5	1,5	ISO11680
EY401MP + LE400MP		5,5	1,5	≤ 2,5	1,5	ISO11680
KR400MP		≤ 2,5	1,5	≤ 2,5	1,5	EN709
EE400MP		≤ 2,5	1,5	≤ 2,5	1,5	ISO11789
EJ400MP		4,0	1,5	3,0	1,5	ISO10517
EJ400MP + LE400MP		4,5	1,5	3,0	1,5	ISO10517

NOTĂ: Nivelul de vibrații declarat a fost măsurat în conformitate cu metoda de test standard și poate fi utilizat pentru compararea unei uneelte cu alta.

NOTĂ: Nivelul de vibrații declarat poate fi, de asemenea, utilizat într-o evaluare preliminară a expunerii.

⚠️ AVERTIZARE: Nivelul de vibrații în timpul utilizării efective a uneeltei electrice poate diferi de valoarea nivelului declarat, în funcție de modul în care unealta este utilizată.

⚠️ AVERTIZARE: Asigurați-vă că identificați măsurile de siguranță pentru a proteja operatorul, acestea fiind bazate pe o estimare a expunerii în condiții reale de utilizare (luând în considerare toate părțile ciclului de operare, precum timpul în care unealta a fost oprită, sau a funcționat în gol, pe lângă timpul de declanșare).

Declarație de conformitate CE

Numai pentru țările europene

Declarația de conformitate CE este inclusă ca Anexa A în acest manual de instrucțiuni.

AVERTIZĂRI DE SIGURANȚĂ

Avertismente generale de siguranță pentru mașinile electrice

⚠️ AVERTIZARE: Citiți toate avertismentele privind siguranța, instrucțiunile, ilustrațiile și specificațiile furnizate cu această sculă electrică. Nerespectarea integrală a instrucțiunilor de mai jos poate cauza electrocutări, incendii și/sau vătămări corporale grave.

Păstrați toate avertismentele și instrucțiunile pentru consultări ulterioare.

Termenul „mașină electrică” din avertizări se referă la mașinile dumneavoastră electrice acționate de la rețea (prin cablu) sau cu acumulator (fără cablu).

Instrucțiuni importante privind siguranța pentru cartușul acumulatorului

1. Înainte de a folosi cartușul acumulatorului, citiți toate instrucțiunile și atenționările de pe (1) încărcătorul acumulatorului, (2) acumulator și (3) produsul care folosește acumulatorul.
2. Nu dezmembrați cartușul acumulatorului.
3. Dacă timpul de funcționare s-a redus excesiv, întrerupeți imediat funcționarea. Aceasta poate prezenta risc de supraîncălzire, posibile arsuri și chiar explozie.
4. Dacă electrolitul pătrunde în ochi, clătiți bine ochii cu apă curată și consultați imediat un medic. Există risc de orbire.
5. Nu scurtcircuitați cartușul acumulatorului:
 - (1) Nu atingeți bornele cu niciun material conductor.
 - (2) Evitați depozitarea cartușului acumulatorului la un loc cu alte obiecte metalice cum ar fi cuie, monede etc.
 - (3) Nu expuneți cartușul acumulatorului la apă sau ploaie.Un scurtcircuit al acumulatorului poate provoca un flux puternic de curent electric, supraîncălzire, posibile arsuri și chiar defectarea mașinii.
6. Nu depozitați mașina și cartușul acumulatorului în spații în care temperatura poate atinge sau depăși 50 °C (122 °F).
7. Nu incinerati cartușul acumulatorului chiar dacă acesta este grav deteriorat sau complet uzat. Cartușul acumulatorului poate exploda în foc.

8. Aveți grijă să nu scăpați sau să loviți acumulatorul.
9. Nu utilizați un acumulator deteriorat.
10. Acumulatorii Li-Ion încorporați se supun cerințelor Legislației privind substanțele periculoase.
Pentru transporturi comerciale, efectuate de exemplu de către părți terțe, expeditori, trebuie respectate cerințele speciale de ambalare și etichetare.
Pentru pregătirea articolului care urmează să fie expediat, este necesară consultarea unui expert în materiale periculoase. Vă rugăm să respectați, de asemenea, reglementările naționale, care pot fi mai detaliate.
Izolați sau acoperiți contactele deschise și împachetați acumulatorul în așa fel încât să nu se poată mișca în ambalaj.
11. Respectați normele naționale privind eliminarea la deșeuri a acumulatorului.
12. Utilizați acumulatorii numai cu produsele specificate de Makita. Instalarea acumulatorilor în produse neconforme poate cauza incendii, căldură excesivă, explozii sau scurgeri de electrolit.

PĂSTRAȚI ACESTE INSTRUCȚIUNI.

⚠️ ATENȚIE: Folosiți numai acumulatori Makita originali. Acumulatorii Makita care nu sunt originali și acumulatorii care au suferit modificări se pot aprinde, provocând incendii, leziuni corporale și daune. De asemenea, anulează garanția oferită de Makita pentru unele și încărcătorul Makita.

Sfaturi pentru obținerea unei durate maxime de exploatare a acumulatorului

1. Încărcați cartușul acumulatorului înainte de a se descărca complet. Întrerupeți întotdeauna funcționarea mașinii și încărcați cartușul acumulatorului când observați o scădere a puterii mașinii.
2. Nu reîncărcați niciodată un acumulator complet încărcat. Supraîncărcarea va scurta durata de exploatare a acumulatorului.
3. Încărcați cartușul acumulatorului la temperatura camerei, între 10 °C - 40 °C (50 °F - 104 °F). Lăsați un acumulator fierbinte să se răcească înainte de a-l încărca.
4. Încărcați cartușul acumulatorului în cazul în care nu a fost utilizat pe o perioadă mai lungă (mai mult de șase luni).

DESCRIERE COMPONENTE

► Fig.1

1	Cartușul acumulatorului	2	Pârghie de blocare	3	Buton declanșator	4	Agățătoare
5	Mâner	6	Buton de eliberare	7	Piedică (specifică fiecărei țări)	8	Indicator de viteză
9	Lampă care indică alimentarea	10	Buton de alimentare principal	11	Buton de inversare	12	Centură de umăr

DESCRIEREA FUNCȚIILOR

⚠️ AVERTIZARE: Asigurați-vă întotdeauna că mașina este oprită și cartușul acumulatorului este scos înainte de a ajusta sau verifica funcționarea mașinii. Dacă unealta nu este oprită și cartușul acumulatorului nu este scos, se pot produce vătămări personale grave în urma pornirii accidentale.

Instalarea sau scoaterea cartușului acumulatorului

⚠️ ATENȚIE: Opriti întotdeauna mașina înainte de montarea sau demontarea cartușului de acumulator.

⚠️ ATENȚIE: Țineți ferm mașina și cartușul acumulatorului la montarea sau demontarea cartușului. În cazul în care nu țineți ferm mașina și cartușul de acumulator, acestea vă pot aluneca din mâini, rezultând defectarea mașinii și cartușului de acumulator, precum și în accidentări personale.

► Fig.2: 1. Indicator roșu 2. Buton 3. Cartușul acumulatorului

Pentru a scoate cartușul acumulatorului, glisați-l din mașină în timp ce glisați butonul de pe partea frontală a cartușului.

Pentru a instala cartușul acumulatorului, aliniați limba de pe cartușul acumulatorului cu canelura din carcasă și introduceți-l în locaș. Introduceți-l complet, până când se înclichează în locaș. Dacă puteți vedea indicatorul roșu din partea superioară a butonului, acesta nu este blocat complet.

⚠️ ATENȚIE: Instalați întotdeauna cartușul acumulatorului complet, până când indicatorul roșu nu mai este vizibil. În caz contrar, acesta poate cădea accidental din mașină provocând rănirea dumneavoastră sau a persoanelor din jur.

⚠️ ATENȚIE: Nu forțați cartușul acumulatorului la montare. Dacă acesta nu glisează ușor, înseamnă că a fost introdus incorect.

Sistem de protecție mașină/acumulator

Mașina este prevăzută cu un sistem de protecție mașină/acumulator. Acest sistem întrerupe automat alimentarea motorului pentru a extinde durata de funcționare a mașinii și acumulatorului. Mașina se va opri automat în timpul funcționării dacă mașina sau acumulatorul se află într-una din situațiile următoare:

Stare	Lămpi indicatoare		
	<input type="checkbox"/> Pornit	<input type="checkbox"/> Oprit	<input checked="" type="checkbox"/> Iluminare intermitentă
Suprasarcină			
Supraîncălzire			
Descărcare completă			

Protecție la suprasarcină

Dacă mașina este suprasolicitată de buruieni sau alte resturi, iar indicatorii din mijloc încep să lumineze intermitent și mașina se oprește automat.

În această situație, opriti mașina și aplicația care a dus la suprasolicitarea mașinii. Apoi reporniți mașina.

Protecție împotriva supraîncălzirii pentru mașină sau acumulator

Atunci când se produce o supraîncălzire, toți indicatorii de viteză luminează intermitent.

Dacă se produce supraîncălzirea, mașina se oprește în mod automat. Lăsați mașina și/sau acumulatorul să se răcească înainte de repornirea acesteia/acestui.

Protecție la supradescărcare

Când capacitatea acumulatorului scade, mașina se oprește automat și indicatorul luminează intermitent.

Dacă mașina nu funcționează deși întrerupătoarele sunt acționate, scoateți acumulatorii din mașină și încărcați-i.

Indicarea capacității rămase a acumulatorului

Numai pentru cartușe de acumulator cu indicator

► Fig.3: 1. Lămpi indicatoare 2. Buton de verificare

Apăsăți butonul de verificare de pe cartușul acumulatorului, astfel încât să se indice capacitățile rămase ale acumulatorului. Lămpile indicatorului vor lumina timp de câteva secunde.

Lămpi indicatoare			Capacitate rămasă
Iluminat	Oprit	Iluminare intermitentă	
■	□	▩	între 75% și 100%
■	■	▩	între 50% și 75%
■	■	□	între 25% și 50%
■	□	□	între 0% și 25%
▩	□	□	Încărcați acumulatorul.
■	■	□	Este posibil ca acumulatorul să fie defect.
□	□	■	

NOTĂ: În funcție de condițiile de utilizare și temperatura ambientală, indicația poate fi ușor diferită de capacitatea reală.

Înterupător de alimentare principal

AVERTIZARE: Opriti întotdeauna întrerupătorul de alimentare principal atunci când nu utilizați unealta.

Pentru a pune unealta în așteptare, apăsați butonul de alimentare principal până când se aprinde lampa principală care indică alimentarea. Pentru a o opri, apăsați din nou butonul de alimentare principal.

► **Fig.4:** 1. Buton de alimentare principal

NOTĂ: Lampa principală care indică alimentarea luminează intermitent dacă butonul declanșator este tras în condiții de nefuncționare. Lampa luminează intermitent dacă porniți întrerupătorul de alimentare principal în timp ce țineți apăsată în jos pârghia de blocare și butonul declanșator

NOTĂ: Această unealtă este dotată cu funcția de oprire automată. Pentru a evita pornirea neintenționată, întrerupătorul de alimentare principal se va închide automat dacă butonul declanșator nu este tras pentru o anumită perioadă de timp după pornirea acestuia.

Acționarea întrerupătorului

AVERTIZARE: Pentru siguranța dumneavoastră, această mașină este echipată cu o pârghie de deblocare care previne pornirea neintenționată. Nu utilizați NICIODATĂ mașina dacă aceasta pornește la simpla tragere a butonului declanșator, fără a apăsa pârghia de deblocare. Returnați unealta la un centru de service autorizat pentru efectuarea reparațiilor corespunzătoare ÎNAINTE de a continua utilizarea acesteia.

AVERTIZARE: Nu blocați NICIODATĂ pârghia de deblocare cu bandă adezivă și nu dezactivați NICIODATĂ scopul sau funcția acesteia.

ATENȚIE: Înainte de a introduce cartușul acumulatorului în mașină, verificați întotdeauna dacă butonul declanșator funcționează corect și revine în poziția „OFF” (oprit) când este eliberat.

NOTĂ: Nu trageți puternic butonul declanșator fără a apăsa pârghia de deblocare. Butonul se poate rupe.

Pentru a preveni acționarea accidentală a butonului declanșator, este prevăzută o pârghie de deblocare.

► **Fig.5:** 1. Pârghie de blocare 2. Buton declanșator



Pentru a porni unealta, porniți comutatorul de alimentare principal și prindeți mânerul (pârghia de deblocare este eliberată atunci când prindeți mânerul) și apoi trageți butonul declanșator. Viteza uneltei se mărește prin creșterea forței de apăsare pe butonul declanșator. Pentru a opri unealta, eliberați butonul declanșator.

Reglarea vitezei

Puteți regla viteza mașinii apăsând pe butonul de alimentare.

De fiecare dată când apăsați pe butonul de alimentare, nivelul vitezei se va modifica.

► **Fig.6:** 1. Buton de alimentare principal

Indicator	Mod
	Turație înaltă
	Mediu
	Turație joasă

Buton de inversare pentru înlăturarea resturilor

AVERTIZARE: Opriti mașina și înlăturați cartușul acumulatorului înainte de a înlătura iarba sau resturile rămase, care nu pot fi înlăturate cu funcția de rotație inversă. Dacă unealta nu este oprită și cartușul acumulatorului nu este scos, se pot produce vătămări personale grave în urma pornirii accidentale.

Această mașină este prevăzută cu un buton de inversare pentru a schimba direcția de rotație. Este utilizat doar pentru înlăturarea ierbii și a resturilor rămase în mașină. Pentru a inversa rotația, apăsați butonul de inversare și trageți declanșatorul când capul mașinii este oprit. Lampa care indică alimentarea începe să lumineze intermitent, iar capul instrumentului se rotește în direcție inversă când trageți butonul declanșator. Pentru a reveni la rotația normală, eliberați declanșatorul și așteptați până la oprirea capului mașinii.

► **Fig.7:** 1. Buton de inversare

NOTĂ: În timpul rotației inverse, mașina va opera doar pentru o scurtă perioadă de timp și apoi se va opri automat.

NOTĂ: După oprirea mașinii, rotația revine la direcția obișnuită atunci când o porniți din nou.

NOTĂ: Dacă apăsați butonul de inversare în timp ce capul mașinii încă se rotește, mașina se oprește și este pregătită pentru rotația inversă.

Funcție de control pentru cuplul electronic

Unealta detectează o scădere bruscă a vitezei de rotație, ceea ce ar putea cauza un recul. În această situație, unealta se oprește automat pentru a preveni continuarea rotirii uneltei de tăiere. Pentru a reporni unealta, eliberați butonul declanșator. Eliminați cauza scăderii bruște a vitezei de rotație și apoi porniți unealta.

NOTĂ: Această funcție nu este o măsură preventivă pentru reculuri.

ASAMBLARE

⚠️ AVERTIZARE: Asigurați-vă întotdeauna că mașina este oprită și cartușul acumulatorului este scos înaintea efectuării oricăror lucrări pe mașină. Dacă unealta nu este oprită și cartușul acumulatorului nu este scos, se pot produce vătămări personale grave în urma pornirii accidentale.

⚠️ AVERTIZARE: Nu porniți niciodată mașina dacă aceasta nu este complet asamblată. Operarea mașinii într-o stare de asamblare parțială vă poate provoca leziuni corporale grave cauzate de pornirea accidentală.

Montarea mânerului

Atașați mânerul cu dispozitivele de strângere și șuruburile furnizate. Asigurați-vă că mânerul este localizat între distanțier și marcajul săgeată. Nu demontați și nu reduceți dimensiunea distanțierului.

► **Fig.8:** 1. Mâner 2. Șurub cu cap hexagonal 3. Dispozitiv de strângere 4. Distanțier 5. Marcaj săgeată

Atașați piedica (specifică fiecărei țări) la mâner, utilizând șurubul de pe piedică. După asamblare, nu demontați piedica.

► **Fig.9:** 1. Piedică 2. Șurub

Montarea țevii de fixare

Montați țeava de fixare pe unitatea de acționare.

1. Rotiți pârghia spre dispozitivul de atașare pentru tăiere.

► **Fig.10:** 1. Pârghie

2. Aliniați știftul cu marcajul săgeată și introduceți țeava de atașare până când apare butonul de eliberare.

► **Fig.11:** 1. Buton de eliberare 2. Marcaj săgeată 3. Știft

3. Rotiți pârghia spre unitatea de acționare.

► **Fig.12:** 1. Pârghie

Asigurați-vă că suprafața pârghiei este paralelă cu țeava.

Pentru a scoate țeava, rotiți pârghia spre dispozitivul de atașare pentru tăiere și trageți țeava în afară în timp ce apăsați butonul de eliberare.

► **Fig.13:** 1. Buton de eliberare 2. Pârghie 3. Țeavă

Reglarea poziției mânerului/ agățătoarei

Reglați poziția mânerului și agățătoarei pentru a obține o manipulare confortabilă a mașinii.

Deșurubați șurubul cu cap hexagonal înecat de pe mâner. Mutați mânerul într-o poziție de lucru confortabilă și apoi strângeți șurubul.

► **Fig.14:** 1. Mâner 2. Șurub cu cap hexagonal înecat

Deșurubați șurubul cu cap hexagonal înecat de pe agățătoare. Mutați agățătoarea într-o poziție de lucru confortabilă și apoi strângeți șurubul.

► **Fig.15:** 1. Șurub cu cap hexagonal înecat 2. Agățătoare

Atașarea centurii de umăr

⚠️ AVERTIZARE: Fiți foarte atenți pentru a menține controlul uneltei în orice moment. Nu lăsați unealta să fie deviată spre dumneavoastră sau orice altă persoană din apropierea zonei de lucru. Scăparea de sub control a uneltei poate duce la vătămări grave ale operatorului și persoanelor din jur.

⚠️ ATENȚIE: Întotdeauna folosiți centura de umăr atașată. Înainte de utilizare, reglați centura de umăr potrivit nevoilor utilizatorului pentru a preveni oboseala.

Amplasați centura de umăr pe umărul dumneavoastră stâng, introducând capul și brațul drept prin aceasta. Țineți unealta în dreapta dumneavoastră.

După punerea centurii de umăr, atașați-o la unealtă prin unirea cataramelor prevăzute pe cârligul uneltei și pe centură. Asigurați-vă că ați poziționat corect cataramele, acestea emițând un clic la blocare.

Ajustați cureaua la lungimea potrivită pentru operațiunea dumneavoastră.

► **Fig.16:** 1. Agățătoare 2. Cârlig

Catarama este prevăzută cu un dispozitiv de decuplare rapidă, care poate realizată prin simpla strângere a părților laterale și a cataramei.

► **Fig.17:** 1. Dispozitiv de strângere

Depozitarea cheii imbus

⚠️ ATENȚIE: Aveți grijă să nu uitați cheia imbus introdusă în capul mașinii. Aceasta poate provoca vătămări corporale și defectarea mașinii.

Când nu o utilizați, depozitați cheia imbus conform ilustrației, pentru a preveni pierderea acesteia.

► **Fig.18:** 1. Mâner 2. Cheie imbus

ÎNȚREȚINERE

⚠️ AVERTIZARE: Asigurați-vă întotdeauna că mașina este oprită și cartușul acumulatorului este scos înaintea efectuării verificării sau înaintea efectuării întreținerii mașinii. Dacă unealta nu este oprită și cartușul acumulatorului nu este scos, se pot produce vătămări personale grave în urma pornirii accidentale.

NOTĂ: Nu utilizați niciodată gazolină, benzină, diluant, alcool sau alte substanțe asemănătoare. În caz contrar, pot rezulta decolorări, deformări sau fisuri.

Apărătoare acumulator

⚠️ AVERTIZARE: Nu scoateți apărătoarea acumulatorului. Nu utilizați mașina cu apărătoarea acumulatorului scoasă sau deteriorată. Impactul direct asupra cartușului acumulatorului poate provoca defectarea acumulatorului, ceea ce poate duce la vătămare și/sau incendiu. Dacă apărătoarea acumulatorului este deformată sau deteriorată, contactați centrul de service autorizat în vederea reparării.

► Fig.19: 1. Apărătoare acumulator

Pentru a menține SIGURANȚA și FIABILITATEA produsului, reparațiile și orice alte lucrări de întreținere sau reglare trebuie executate de centre de service Makita autorizate sau proprii, folosind întotdeauna piese de schimb Makita.

DEPANARE

Înainte de a solicita reparații, efectuați mai întâi propria inspecție. În cazul în care găsiți o problemă care nu este explicată în manual, nu încercați să demontați echipamentul. În schimb, adresați-vă Centrelor de service autorizate Makita, utilizând întotdeauna piese de schimb Makita pentru reparații.

Stare de anormalitate	Cauză probabilă (defecțiune)	Remediu
Motorul nu operează.	Cartușul acumulatorului nu este montat.	Montați cartușul acumulatorului.
	Problemă cu acumulatorul (tensiune scăzută)	Reîncărcați acumulatorul. Dacă reîncărcarea nu este eficientă, înlocuiți acumulatorul.
	Sistemul de acționare nu funcționează corect.	Solicitați centrului de service autorizat local efectuarea reparațiilor.
Motorul se oprește din funcționare după puțin timp.	Rotirea are loc în sens invers.	Modificați direcția de rotație cu comutatorul de inversare.
	Nivelul de încărcare al acumulatorului este redus.	Reîncărcați acumulatorul. Dacă reîncărcarea nu este eficientă, înlocuiți acumulatorul.
	Supraîncălzire.	Opriti utilizarea uneltei și lăsați-o să se răcească.
Acesta nu atinge turația maximă.	Acumulatorul este instalat necorespunzător.	Montați cartușul de acumulator în modul descris în necorespunzător.
	Puterea acumulatorului se reduce.	Reîncărcați acumulatorul. Dacă reîncărcarea nu este eficientă, înlocuiți acumulatorul.
	Sistemul de acționare nu funcționează corect.	Solicitați centrului de service autorizat local efectuarea reparațiilor.

ACCESORII OPȚIONALE

⚠️ ATENȚIE: Folosiți accesoriile sau piesele auxiliare recomandate pentru mașina dumneavoastră Makita în acest manual. Utilizarea oricăror alte accesorii sau piese auxiliare poate prezenta risc de vătămare corporală. Utilizați accesoriile și piesele auxiliare numai în scopul destinat.

Dacă aveți nevoie de asistență sau de mai multe detalii referitoare la aceste accesorii, adresați-vă centrului local de service Makita.

Consultați secțiunea „Dispozitiv de atașare aprobat” pentru modelele aplicabile pentru această unealtă.

- Dispozitiv de atașare pentru bordurare
- Dispozitiv de atașare pentru motocositoare
- Dispozitiv de atașare pentru motocoasă cu fir

- Dispozitiv de atașare pentru mașina de tuns gardul viu
- Dispozitiv de atașare pentru mașină de tuns la nivelul solului
- Dispozitiv de atașare pentru motoferăstrău telescopic
- Dispozitiv de atașare pentru secerătoare de cafea
- Dispozitiv de atașare pentru cultivator
- Dispozitiv de atașare pentru extensie arbore
- Acumulator și încărcător original Makita

NOTĂ: Unele articole din listă pot fi incluse ca accesorii standard în ambalajul de scule. Acestea pot diferi în funcție de țară.

TECHNISCHE DATEN

Modell:		DUX60
Leerlaufdrehzahl (ohne Aufsatz)	Niedrig	0 - 5.700 min ⁻¹
	Mittel	0 - 8.200 min ⁻¹
	Hoch	0 - 9.700 min ⁻¹
Gesamtlänge		1.011 mm
Nennspannung		36 V Gleichstrom
Nettogewicht		4,1 kg - 8,7 kg

- Wir behalten uns vor, Änderungen der technischen Daten im Zuge der Entwicklung und des technischen Fortschritts ohne vorherige Ankündigung vorzunehmen.
- Die technischen Daten können von Land zu Land unterschiedlich sein.
- Das Gewicht kann abhängig von dem Aufsatz (den Aufsätzen), einschließlich des Akkus, unterschiedlich sein. Die leichteste und die schwerste Kombination, gemäß dem EPTA-Verfahren 01/2014, sind in der Tabelle angegeben.

Zutreffende Akkus

BL1815N / BL1820 / BL1820B / BL1830 / BL1830B / BL1840 / BL1840B / BL1850 / BL1850B / BL1860B

- Einige der oben aufgelisteten Akkus sind je nach Ihrem Wohngebiet eventuell nicht erhältlich.

⚠️ WARNUNG: Verwenden Sie nur die oben aufgeführten Akkus. Bei Verwendung irgendwelcher anderer Akkus besteht Verletzungs- und/oder Brandgefahr.

Leerlaufdrehzahl mit Aufsatz

Modell	Drehzahl		
	Niedrig	Mittel	Hoch
EM401MP	0 - 4.200 min ⁻¹	0 - 6.000 min ⁻¹	0 - 7.100 min ⁻¹
EM404MP, EM406MP	0 - 3.500 min ⁻¹	0 - 5.000 min ⁻¹	0 - 6.000 min ⁻¹
EN401MP, EN410MP, EN420MP	0 - 2.400 min ⁻¹	0 - 3.400 min ⁻¹	0 - 4.000 min ⁻¹
EY401MP (Kettengeschwindigkeit)	0 - 12 m/s	0 - 17 m/s	0 - 20 m/s
KR400MP	0 - 160 min ⁻¹	0 - 230 min ⁻¹	0 - 280 min ⁻¹
EE400MP	0 - 2.800 min ⁻¹	0 - 4.000 min ⁻¹	0 - 4.700 min ⁻¹
EJ400MP	0 - 1.600 min ⁻¹	0 - 2.300 min ⁻¹	0 - 2.800 min ⁻¹

Zugelassene Aufsätze

Typ	Modell
Freischneider-Aufsatz	EM401MP, EM404MP
Sensen-Aufsatz	EM406MP
Heckenscheren-Aufsatz	EN401MP, EN410MP
Aufsatz Gestrüppschneider	EN420MP
Hochentaster-Aufsatz	EY401MP
Kultivator-Aufsatz	KR400MP
Kantenschneider-Vorsatz	EE400MP
Kaffee-Ernte-Aufsatz	EJ400MP
Schaftverlängerung	LE400MP

Symbole

Nachfolgend werden die für das Gerät verwendete Symbole beschrieben. Machen Sie sich vor der Benutzung mit ihrer Bedeutung vertraut.



Betriebsanleitung lesen.



Besondere Umsicht und Aufmerksamkeit erforderlich.



Keiner Feuchtigkeit aussetzen.



Nur für EG-Länder
Entsorgen Sie Elektrogeräte oder Akkus nicht zusammen mit dem Hausmüll! Unter Einhaltung der Europäischen Richtlinie über Elektro- und Elektronik-Altgeräte, Batterien, Akkus sowie verbrauchte Batterien und Akkus und ihre Umsetzung gemäß den Landesgesetzen müssen Elektrogeräte und Batterien bzw. Akkus, die das Ende ihrer Lebensdauer erreicht haben, getrennt gesammelt und einer umweltgerechten Recycling-Einrichtung zugeführt werden.

Vorgesehene Verwendung

Dieser Multifunktions-Antrieb ist zum Antreiben der zugelassenen Aufsätze vorgesehen, die im Abschnitt „TECHNISCHE DATEN“ dieser Betriebsanleitung aufgeführt sind. Benutzen Sie die Einheit niemals für andere Zwecke.

⚠️ WARNUNG: Lesen Sie vor der Benutzung die **Gebrauchsanleitung des Aufsatzes sowie diese Betriebsanleitung durch.** Eine Missachtung der Warnungen und Anweisungen kann zu schweren Verletzungen führen.

Geräusch

Aufsatz	Durchschnittlicher Schalldruckpegel		Durchschnittlicher Schalleistungspegel		Zutreffender Standard	
	L _{PA} (dB (A))	Messunsicherheit K (dB (A))	L _{WA} (dB (A))	Messunsicherheit K (dB (A))		
EM401MP (als Freischneider)	78,5	1,0	90,2	1,5	EN11806	
EM401MP (als Fadentrimmer)	Nylonfadenkopf	84,3	0,6	93,3	1,6	EN50636
	Kunststoffmesser	77,0	1,7	88,5	1,8	EN50636
EM404MP (als Freischneider)	82,5	2,2	93,3	2,9	EN11806	
EM404MP (als Fadentrimmer)	Nylonfadenkopf	84,7	2,3	92,8	1,6	EN50636
	Kunststoffmesser	76,0	1,8	87,7	1,5	EN50636
EM406MP	Nylonfadenkopf	84,7	2,5	93,5	2,2	EN50636
	Kunststoffmesser	77,0	1,9	85,6	2,0	EN50636
EN401MP	83,7	1,2	92,6	0,7	ISO10517	
EN401MP + LE400MP	83,7	1,3	92,8	1,1	ISO10517	
EN410MP	80,2	1,9	88,2	2,2	ISO10517	
EN410MP + LE400MP	78,9	1,7	88,3	2,7	ISO10517	
EN420MP	84,0	0,8	94,0	0,7	ISO10517	
EY401MP	92,5	1,4	101,9	1,4	ISO11680	
EY401MP + LE400MP	86,6	1,0	101,2	1,0	ISO11680	
KR400MP	76,7	2,2	84,2	1,0	EN709	
EE400MP	74,8	1,5	88,2	2,6	ISO11789	
EJ400MP	87,4	1,4	94,5	1,3	ISO10517	
EJ400MP + LE400MP	85,6	1,0	95,5	1,3	ISO10517	

- Selbst wenn der oben aufgeführte Schalldruckpegel 80 dB (A) oder weniger beträgt, kann der bei der Arbeit erzeugte Schalldruckpegel 80 dB (A) überschreiten. Tragen Sie einen Gehörschutz.

Vibrationen

Aufsatz		Linker Handgriff (Frontgriff)		Rechter Handgriff (hinterer Griff)		Zutreffender Standard
		ah (m/s ²)	Messunsicherheit K (m/s ²)	ah (m/s ²)	Messunsicherheit K (m/s ²)	
EM401MP (als Freischneider)		3,0	1,5	≤ 2,5	1,5	EN11806
EM401MP (als Fadentrimmer)	Nylonfadenkopf	5,0	1,5	≤ 2,5	1,5	EN50636
	Kunststoffmesser	≤ 2,5	1,5	≤ 2,5	1,5	EN50636
EM404MP (als Freischneider)		3,0	1,5	≤ 2,5	1,5	EN11806
EM404MP (als Fadentrimmer)	Nylonfadenkopf	3,0	1,5	≤ 2,5	1,5	EN50636
	Kunststoffmesser	≤ 2,5	1,5	≤ 2,5	1,5	EN50636
EM406MP	Nylonfadenkopf	2,5	1,5	≤ 2,5	1,5	EN50636
	Kunststoffmesser	4,0	1,5	≤ 2,5	1,5	EN50636
EN401MP		5,5	1,5	3,5	1,5	ISO10517, EN60745
EN401MP + LE400MP		5,5	1,5	4,0	1,5	ISO10517, EN60745
EN410MP		4,0	1,5	2,5	1,5	ISO10517, EN60745
EN410MP + LE400MP		4,5	1,5	2,5	1,5	ISO10517, EN60745
EN420MP		6,5	1,5	4,0	1,5	ISO10517
EY401MP		2,5	1,5	≤ 2,5	1,5	ISO11680
EY401MP + LE400MP		5,5	1,5	≤ 2,5	1,5	ISO11680
KR400MP		≤ 2,5	1,5	≤ 2,5	1,5	EN709
EE400MP		≤ 2,5	1,5	≤ 2,5	1,5	ISO11789
EJ400MP		4,0	1,5	3,0	1,5	ISO10517
EJ400MP + LE400MP		4,5	1,5	3,0	1,5	ISO10517

HINWEIS: Der angegebene Schwingungsemissionswert wurde im Einklang mit der Standardprüfmethode gemessen und kann für den Vergleich zwischen Werkzeugen herangezogen werden.

HINWEIS: Der angegebene Schwingungsemissionswert kann auch für eine Vorbewertung des Gefährdungsgrads verwendet werden.

⚠️ WARNUNG: Die Schwingungsemission während der tatsächlichen Benutzung des Elektrowerkzeugs kann je nach der Benutzungsweise des Werkzeugs vom angegebenen Emissionswert abweichen.

⚠️ WARNUNG: Identifizieren Sie Sicherheitsmaßnahmen zum Schutz des Benutzers anhand einer Schätzung des Gefährdungsgrads unter den tatsächlichen Benutzungsbedingungen (unter Berücksichtigung aller Phasen des Arbeitszyklus, wie z. B. Ausschalt- und Leerlaufzeiten des Werkzeugs zusätzlich zur Betriebszeit).

EG-Konformitätserklärung

Nur für europäische Länder

Die EG-Konformitätserklärung ist als Anhang A in dieser Bedienungsanleitung enthalten.

SICHERHEITSWARNUNGEN

Allgemeine Sicherheitswarnungen für Elektrowerkzeuge

⚠️ WARNUNG: Lesen Sie alle mit diesem Elektrowerkzeug gelieferten Sicherheitswarnungen, Anweisungen, Abbildungen und technischen Daten durch. Eine Missachtung der unten aufgeführten Anweisungen kann zu einem elektrischen Schlag, Brand und/oder schweren Verletzungen führen.

Bewahren Sie alle Warnungen und Anweisungen für spätere Bezugnahme auf.

Der Ausdruck „Elektrowerkzeug“ in den Warnhinweisen bezieht sich auf Ihr mit Netzstrom (mit Kabel) oder Akku (ohne Kabel) betriebenes Elektrowerkzeug.

Wichtige Sicherheitsanweisungen für Akku

1. **Lesen Sie vor der Benutzung des Akkus alle Anweisungen und Warnhinweise, die an (1) Ladegerät, (2) Akku und (3) Akkuwerkzeug angebracht sind.**
2. **Unterlassen Sie ein Zerlegen des Akkus.**
3. **Falls die Betriebszeit beträchtlich kürzer geworden ist, stellen Sie den Betrieb sofort ein. Anderenfalls besteht die Gefahr von Überhitzung, möglichen Verbrennungen und sogar einer Explosion.**
4. **Falls Elektrolyt in Ihre Augen gelangt, waschen Sie sie mit sauberem Wasser aus, und begeben Sie sich unverzüglich in ärztliche Behandlung. Anderenfalls können Sie Ihre Sehkraft verlieren.**
5. **Der Akku darf nicht kurzgeschlossen werden:**
 - (1) **Die Kontakte dürfen nicht mit leitfähigem Material berührt werden.**
 - (2) **Lagern Sie den Akku nicht in einem Behälter zusammen mit anderen Metallgegenständen, wie z. B. Nägel, Münzen usw.**
 - (3) **Setzen Sie den Akku weder Wasser noch Regen aus.**

Ein Kurzschluss des Akkus verursacht starken Stromfluss, der Überhitzung, mögliche Verbrennungen und einen Defekt zur Folge haben kann.
6. **Lagern Sie das Werkzeug und den Akku nicht an Orten, an denen die Temperatur 50 °C erreichen oder überschreiten kann.**

7. **Versuchen Sie niemals, den Akku zu verbrennen, selbst wenn er stark beschädigt oder vollkommen verbraucht ist. Der Akku kann im Feuer explodieren.**
8. **Achten Sie darauf, dass der Akku nicht fallen gelassen oder Stößen ausgesetzt wird.**
9. **Benutzen Sie keine beschädigten Akkus.**
10. **Die enthaltenen Lithium-Ionen-Akkus unterliegen den Anforderungen der Gefahrgut-Gesetzgebung.**

Für kommerzielle Transporte, z. B. durch Dritte oder Spediteure, müssen besondere Anforderungen zu Verpackung und Etikettierung beachtet werden.

Zur Vorbereitung des zu transportierenden Artikels ist eine Beratung durch einen Experten für Gefahrgut erforderlich. Bitte beachten Sie möglicherweise ausführlichere nationale Vorschriften. Überleben oder verdecken Sie offene Kontakte, und verpacken Sie den Akku so, dass er sich in der Verpackung nicht umher bewegen kann.
11. **Befolgen Sie die örtlichen Bestimmungen bezüglich der Entsorgung von Akkus.**
12. **Verwenden Sie die Akkus nur mit den von Makita angegebenen Produkten.** Das Einsetzen der Akkus in nicht konforme Produkte kann zu einem Brand, übermäßiger Hitzebildung, einer Explosion oder Auslaufen von Elektrolyt führen.

DIESE ANWEISUNGEN AUFBEWAHREN.

⚠️ VORSICHT: Verwenden Sie nur Original-Makita-Akkus. Die Verwendung von Nicht-Original-Makita-Akkus oder von Akkus, die abgeändert worden sind, kann zum Bersten des Akkus und daraus resultierenden Bränden, Personenschäden und Beschädigung führen. Außerdem wird dadurch die Makita-Garantie für das Makita-Werkzeug und -Ladegerät ungültig.

Hinweise zur Aufrechterhaltung der maximalen Akku-Nutzungsdauer

1. **Laden Sie den Akku, bevor er vollkommen erschöpft ist. Schalten Sie das Werkzeug stets aus, und laden Sie den Akku, wenn Sie ein Nachlassen der Werkzeugleistung feststellen.**
2. **Unterlassen Sie erneutes Laden eines voll aufgeladenen Akkus. Überladen führt zu einer Verkürzung der Nutzungsdauer des Akkus.**
3. **Laden Sie den Akku bei Raumtemperatur zwischen 10 – 40 °C. Lassen Sie einen heißen Akku abkühlen, bevor Sie ihn laden.**
4. **Der Akku muss geladen werden, wenn er lange Zeit (länger als sechs Monate) nicht benutzt wird.**

BEZEICHNUNG DER TEILE

► Abb.1

1	Akku	2	Einschaltsperrhebel	3	Ein-Aus-Schalter	4	Aufhänger
5	Griffstange	6	Entriegelungsknopf	7	Barriere (länderspezifisch)	8	Drehzahlanzeige
9	Betriebslampe	10	Hauptbetriebstaste	11	Drehrichtungs- Umkehrtaste	12	Schultergurt

FUNKTIONSBESCHREIBUNG

⚠️ WARNUNG: Vergewissern Sie sich vor der Durchführung von Einstellungen oder Funktionsprüfungen des Werkzeugs stets, dass das Werkzeug ausgeschaltet und der Akku abgenommen ist. Werden Ausschalten des Werkzeugs und Abnehmen des Akkus unterlassen, kann es zu schweren Personenschäden durch versehentliches Anlaufen kommen.

Anbringen und Abnehmen des Akkus

⚠️ VORSICHT: Schalten Sie das Werkzeug stets aus, bevor Sie den Akku anbringen oder abnehmen.

⚠️ VORSICHT: Halten Sie das Werkzeug und den Akku beim Anbringen oder Abnehmen des Akkus sicher fest. Wenn Sie das Werkzeug und den Akku nicht sicher festhalten, können sie Ihnen aus der Hand rutschen, was zu einer Beschädigung des Werkzeugs und des Akkus und zu Körperverletzungen führen kann.

► Abb.2: 1. Rote Anzeige 2. Knopf 3. Akku

Ziehen Sie den Akku zum Abnehmen vom Werkzeug ab, während Sie den Knopf an der Vorderseite des Akkus verschieben.









Richten Sie zum Anbringen des Akkus dessen Führungsfeder auf die Nut im Gehäuse aus, und schieben Sie den Akku hinein. Schieben Sie ihn vollständig ein, bis er mit einem hörbaren Klicken einrastet. Falls die rote Anzeige an der Oberseite des Knopfes sichtbar ist, ist der Akku nicht vollständig verriegelt.

⚠️ VORSICHT: Schieben Sie den Akku stets bis zum Anschlag ein, bis die rote Anzeige nicht mehr sichtbar ist. Anderenfalls kann er aus dem Werkzeug herausfallen und Sie oder umstehende Personen verletzen.

⚠️ VORSICHT: Unterlassen Sie Gewaltanwendung beim Anbringen des Akkus. Falls der Akku nicht reibungslos hineingleitet, ist er nicht richtig ausgerichtet.

Werkzeug/Akku-Schutzsystem

Das Werkzeug ist mit einem Werkzeug/Akku-Schutzsystem ausgestattet. Dieses System schaltet die Stromversorgung des Motors automatisch ab, um die Lebensdauer von Werkzeug und Akku zu verlängern. Das Werkzeug bleibt während des Betriebs automatisch stehen, wenn das Werkzeug oder der Akku einer der folgenden Bedingungen unterliegt:

Status	Anzeigelampen		
	■ Ein	□ Aus	▨ Blinkend
Überlastung			
Überhitzung			
Tiefentladung			

Überlastschutz

Falls das Werkzeug durch verheddertes Unkraut oder sonstige Fremdkörper überlastet wird, beginnen  und die mittleren Anzeigen zu blinken, und das Werkzeug bleibt automatisch stehen.

Schalten Sie in dieser Situation das Werkzeug aus, und brechen Sie die Arbeit ab, die eine Überlastung des Werkzeugs verursacht hat. Schalten Sie dann das Werkzeug wieder ein, um es neu zu starten.

Überhitzungsschutz für Werkzeug oder Akku

Wenn Überhitzung auftritt, blinken alle Drehzahlanzeigen. Falls Überhitzung auftritt, bleibt das Werkzeug automatisch stehen. Lassen Sie das Werkzeug und/oder den Akku abkühlen, bevor Sie das Werkzeug wieder einschalten.

Überentladungsschutz

Wenn die Akkukapazität niedrig wird, bleibt das Werkzeug automatisch stehen, und die Anzeige  blinkt.









Falls das Werkzeug trotz Betätigung der Schalter nicht funktioniert, entfernen Sie die Akkus vom Werkzeug, und laden Sie sie auf.

Anzeigen der Akku-Restkapazität

Nur für Akkus mit Anzeige

► **Abb.3:** 1. Anzeigelampen 2. Prüftaste

Drücken Sie die Prüftaste am Akku, um die Akku-Restkapazität anzuzeigen. Die Anzeigelampen leuchten wenige Sekunden lang auf.

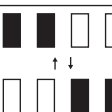
Anzeigelampen			Restkapazität
			
			75 % bis 100 %
			50% bis 75%
			25% bis 50%
			0% bis 25%
			Den Akku aufladen.
			Möglicherweise liegt eine Funktionsstörung im Akku vor.

HINWEIS: Abhängig von den Benutzungsbedingungen und der Umgebungstemperatur kann die Anzeige geringfügig von der tatsächlichen Kapazität abweichen.

Hauptbetriebsschalter

! WARNUNG: Schalten Sie den Hauptbetriebsschalter stets aus, wenn das Werkzeug nicht benutzt wird.

Um das Werkzeug in Bereitschaft zu versetzen, drücken Sie die Hauptbetriebstaste, bis die Hauptbetriebslampe aufleuchtet. Zum Ausschalten des Werkzeugs drücken Sie die Hauptbetriebstaste erneut.

► **Abb.4:** 1. Hauptbetriebstaste

HINWEIS: Die Hauptbetriebslampe blinkt, wenn der Auslöseschalter unter betriebsunfähigen Bedingungen betätigt wird. Die Lampe blinkt, wenn Sie den Hauptbetriebsschalter einschalten, während Sie den Einschaltsperrhebel und den Auslöseschalter gedrückt halten.

HINWEIS: Dieses Werkzeug verwendet die Abschaltautomatik. Um unbeabsichtigtes Anlaufen zu vermeiden, wird der Hauptbetriebsschalter automatisch abgeschaltet, wenn der Auslöseschalter eine bestimmte Zeitlang nach dem Einschalten des Hauptbetriebsschalters nicht betätigt wird.

Schalterfunktion

! WARNUNG: Aus Sicherheitsgründen ist dieses Werkzeug mit einem Einschaltsperrhebel ausgestattet, der versehentliches Einschalten des Werkzeugs verhütet. Benutzen Sie das Werkzeug NIEMALS, wenn es durch einfache Betätigung des Auslöseschalters eingeschaltet werden kann, ohne den Einschaltsperrhebel zu drücken. Lassen Sie das Werkzeug von einem unserer autorisierten Service-Center ordnungsgemäß reparieren, BEVOR Sie es weiter benutzen.

! WARNUNG: Der Einschaltsperrhebel darf NIEMALS festgeklebt oder funktionsunfähig gemacht werden.

! VORSICHT: Vergewissern Sie sich vor dem Einsetzen des Akkus in das Werkzeug stets, dass der Ein-Aus-Schalter ordnungsgemäß funktioniert und beim Loslassen in die AUS-Stellung zurückkehrt.

ANMERKUNG: Betätigen Sie den Ein-Aus-Schalter nicht gewaltsam, ohne den Einschaltsperrhebel zu drücken. Dies kann zu Beschädigung des Schalters führen.

Um versehentliche Betätigung des Ein-Aus-Schalters zu verhüten, ist das Werkzeug mit einem Einschaltsperrhebel ausgestattet.

► **Abb.5:** 1. Einschaltsperrhebel 2. Ein-Aus-Schalter







Um das Werkzeug zu starten, schalten Sie den Hauptbetriebsschalter ein, fassen Sie den Handgriff (der Einschaltsperrhebel wird durch den Zugriff freigegeben), und betätigen Sie dann den Auslöseschalter. Die Drehzahl erhöht sich durch verstärkte Druckausübung auf den Auslöseschalter. Zum Ausschalten des Werkzeugs lassen Sie den Auslöseschalter los.

Drehzahleinstellung

Sie können die Werkzeugdrehzahl durch Antippen der Hauptbetriebstaste einstellen.

Mit jedem Antippen der Hauptbetriebstaste ändert sich die Drehzahlstufe.

► **Abb.6:** 1. Hauptbetriebstaste

Anzeige	Betriebsart
 	Hoch
 	Mittel
 	Niedrig

Drehrichtungs-Umkehrtaste für Fremdkörperbeseitigung

⚠️ WARNUNG: Schalten Sie das Werkzeug aus, und nehmen Sie den Akku ab, bevor Sie verheddertes Unkraut oder Fremdkörper entfernen, die durch die Drehrichtungs-Umkehrfunktion nicht beseitigt werden können. Werden Ausschalten des Werkzeugs und Abnehmen des Akkus unterlassen, kann es zu schweren Personenschäden durch versehentliches Anlaufen kommen.

Dieses Werkzeug besitzt eine Drehrichtungs-Umkehrtaste, mit der die Drehrichtung gewechselt werden kann. Sie ist nur zum Entfernen von Unkraut und Fremdkörpern vorgesehen, die sich im Werkzeug verfangen haben.

Um die Drehrichtung umzukehren, tippen Sie die Drehrichtungs-Umkehrtaste an, und betätigen Sie den Ein-Aus-Schalter, wenn der Werkzeugkopf still steht. Die Betriebslampe beginnt zu blinken, und der Werkzeugkopf dreht sich in umgekehrter Richtung, wenn Sie den Ein-Aus-Schalter betätigen.

Um wieder auf die normale Drehrichtung umzuschalten, lassen Sie den Ein-Aus-Schalter los, und warten Sie, bis der Werkzeugkopf zum Stillstand kommt.

► **Abb.7:** 1. Drehrichtungs-Umkehrtaste

HINWEIS: Das Werkzeug läuft nur für eine kurze Zeitspanne in umgekehrter Drehrichtung und bleibt dann automatisch stehen.

HINWEIS: Nachdem das Werkzeug zum Stillstand gekommen ist, läuft es wieder in der normalen Drehrichtung, wenn Sie es wieder in Betrieb nehmen.

HINWEIS: Wenn Sie die Drehrichtungs-Umkehrtaste antippen, während sich der Werkzeugkopf noch dreht, kommt das Werkzeug zum Stillstand und ist dann für Rückwärtsdrehung bereit.

Elektronische Drehmomentregelung

Das Werkzeug erkennt elektronisch einen plötzlichen Abfall der Drehzahl, wodurch ein Rückschlag verursacht werden kann. In dieser Situation bleibt das Werkzeug automatisch stehen, um weitere Drehung des Schneidwerkzeugs zu verhindern. Zum erneuten Starten des Werkzeugs lassen Sie den Auslöseschalter los. Beseitigen Sie die Ursache des plötzlichen Drehzahlabfalls, und schalten Sie dann das Werkzeug ein.

HINWEIS: Diese Funktion ist keine Vorbeugungsmaßnahme für Rückschläge.

MONTAGE

⚠️ WARNUNG: Vergewissern Sie sich vor der Ausführung von Arbeiten am Werkzeug stets, dass das Werkzeug ausgeschaltet und der Akku abgenommen ist. Werden Ausschalten des Werkzeugs und Abnehmen des Akkus unterlassen, kann es zu schweren Personenschäden durch versehentliches Anlaufen kommen.

⚠️ WARNUNG: Starten Sie das Werkzeug niemals, wenn es nicht vollständig zusammengebaut ist. Der Betrieb des unvollständig zusammengebauten Werkzeugs kann zu schweren Personenschäden durch versehentliches Anlaufen führen.

Montieren des Handgriffs

Befestigen Sie den Handgriff mit den mitgelieferten Klemmen und Schrauben. Vergewissern Sie sich, dass sich der Handgriff zwischen der Distanzhülse und der Pfeilmarkierung befindet. Die Distanzhülse darf nicht entfernt oder geschrumpft werden.

► **Abb.8:** 1. Handgriff 2. Innensechskantschraube
3. Klemme 4. Distanzhülse
5. Pfeilmarkierung

Befestigen Sie die Barriere (länderspezifisch) mit der Schraube der Barriere am Handgriff. Entfernen Sie die montierte Barriere nicht.

► **Abb.9:** 1. Barriere 2. Schraube

Montieren des Zubehörrohrs

Montieren Sie das Zubehörrohr am Antriebsaggregat.

1. Schwenken Sie den Hebel in Richtung des Schneidaufsatzes.

► **Abb.10:** 1. Hebel

2. Richten Sie den Stift auf die Pfeilmarkierung aus, und führen Sie das Zubehörrohr ein, bis der Entriegelungsknopf herauspringt.

► **Abb.11:** 1. Entriegelungsknopf 2. Pfeilmarkierung
3. Stift

3. Schwenken Sie den Hebel in Richtung des Antriebsaggregats.

► **Abb.12:** 1. Hebel

Vergewissern Sie sich, dass die Oberfläche des Hebels parallel zum Rohr ist.

Zum Entfernen des Rohrs schwenken Sie den Hebel in Richtung des Schneidaufsatzes, und ziehen Sie das Rohr heraus, während Sie den Entriegelungsknopf niederdrücken.

► **Abb.13:** 1. Entriegelungsknopf 2. Hebel 3. Rohr

Einstellen der Position der Griffstange/des Aufhängers

Stellen Sie die Position der Griffstange und des Aufhängers ein, um eine komfortable Handhabung des Werkzeugs zu erhalten.

Lösen Sie die Innensechskantschraube am Handgriff. Bewegen Sie den Handgriff auf eine komfortable Arbeitsposition, und ziehen Sie dann die Schraube fest.
► **Abb.14:** 1. Griffstange 2. Innensechskantschraube

Lösen Sie die Innensechskantschraube am Aufhänger. Bewegen Sie den Aufhänger auf eine komfortable Arbeitsposition, und ziehen Sie dann die Schraube fest.
► **Abb.15:** 1. Innensechskantschraube 2. Aufhänger

Anbringen des Schultergurts

⚠ WARNUNG: Lassen Sie äußerste Sorgfalt walten, um immer die Kontrolle über das Werkzeug zu behalten. Achten Sie darauf, dass das Werkzeug nicht zu Ihnen oder einer anderen Person im Arbeitsbereich abgelenkt wird. Verlust der Kontrolle über das Werkzeug kann zu schweren Verletzungen von Umstehenden und Bediener führen.

⚠ VORSICHT: Benutzen Sie immer den angebrachten Schultergurt. Stellen Sie den Schultergurt vor der Arbeit auf die Benutzergröße ein, um Ermüdung zu verhüten.

Legen Sie den Schultergurt auf Ihre linke Schulter, indem Sie Ihren Kopf und den rechten Arm hindurch stecken. Halten Sie das Werkzeug auf Ihrer rechten Seite.

Nachdem Sie den Schultergurt angelegt haben, befestigen Sie ihn am Werkzeug, indem Sie die mitgelieferten Schnallen mit dem Werkzeughaken und dem Gurt verbinden. Vergewissern Sie sich, dass die Schnallen vollständig eingerastet sind.

Stellen Sie den Riemen auf die geeignete Länge für Ihre Arbeit ein.

► **Abb.16:** 1. Aufhänger 2. Haken

Die Schnalle besitzt eine Schnellöseeinrichtung, die durch einfaches Zusammendrücken der Seiten und der Schnalle erreicht werden kann.

► **Abb.17:** 1. Schnalle

Aufbewahrung des Inbusschlüssels

⚠ VORSICHT: Vergessen Sie nicht, den Inbusschlüssel aus dem Werkzeugkopf herauszunehmen. Anderenfalls kann es zu Verletzungen und/oder Beschädigung des Werkzeugs kommen.

Bewahren Sie den Inbusschlüssel bei Nichtbenutzung an der abgebildeten Stelle auf, damit er nicht verloren geht.

► **Abb.18:** 1. Handgriff 2. Inbusschlüssel

WARTUNG

⚠ WARNUNG: Vergewissern Sie sich vor der Durchführung von Inspektions- oder Wartungsarbeiten am Werkzeug stets, dass das Werkzeug ausgeschaltet und der Akku abgenommen ist. Werden Ausschalten des Werkzeugs und Abnehmen des Akkus unterlassen, kann es zu schweren Personenschäden durch versehentliches Anlaufen kommen.

ANMERKUNG: Verwenden Sie auf keinen Fall Benzin, Waschbenzin, Verdüner, Alkohol oder dergleichen. Solche Mittel können Verfärbung, Verformung oder Rissbildung verursachen.

Akku-Schutz

⚠ WARNUNG: Entfernen Sie den Akku-Schutz nicht. Benutzen Sie das Werkzeug nicht, wenn der Akku-Schutz abgenommen oder beschädigt ist. Direkter Aufprall auf den Akku kann eine Funktionsstörung des Akkus verursachen und zu einer Verletzung und/oder einem Brand führen. Falls der Akku-Schutz verformt oder beschädigt ist, kontaktieren Sie Ihr autorisiertes Service-Center bezüglich Reparaturen.

► **Abb.19:** 1. Akku-Schutz

Um die SICHERHEIT und ZUVERLÄSSIGKEIT dieses Produkts zu gewährleisten, sollten Reparaturen und andere Wartungs- oder Einstellarbeiten nur von Makita-Vertragswerkstätten oder Makita-Kundendienstzentren unter ausschließlicher Verwendung von Makita-Originalersatzteilen ausgeführt werden.

FEHLERSUCHE

Bevor Sie den Reparaturdienst anrufen, führen Sie zunächst Ihre eigene Inspektion durch. Falls Sie ein Problem finden, das nicht in der Anleitung erläutert wird, versuchen Sie nicht, das Werkzeug zu zerlegen. Wenden Sie sich stattdessen an autorisierte Makita-Kundendienstzentren, und achten Sie darauf, dass stets Makita-Ersatzteile für Reparaturen verwendet werden.

Zustand der Unregelmäßigkeit	Wahrscheinliche Ursache (Funktionsstörung)	Abhilfemaßnahme
Der Motor läuft nicht.	Der Akku ist nicht eingesetzt.	Den Akku einsetzen.
	Akkustörung (Unterspannung)	Den Akku aufladen. Falls Laden nichts nützt, den Akku austauschen.
	Das Antriebssystem funktioniert nicht korrekt.	Wenden Sie sich bezüglich einer Reparatur an Ihr autorisiertes Kundendienstzentrum.
Der Motor bleibt nach kurzer Zeit stehen.	Die Drehrichtung ist umgekehrt.	Ändern Sie die Drehrichtung mit dem Drehrichtungsumschalter.
	Der Ladestand des Akkus ist niedrig.	Den Akku aufladen. Falls Laden nichts nützt, den Akku austauschen.
	Überhitzung.	Brechen Sie die Benutzung des Werkzeugs ab, um es abkühlen zu lassen.
Die Maximaldrehzahl wird nicht erreicht.	Der Akku ist falsch eingesetzt.	Setzen Sie den Akku gemäß der Beschreibung in dieser Anleitung ein.
	Die Akkuleistung lässt nach.	Den Akku aufladen. Falls Laden nichts nützt, den Akku austauschen.
	Das Antriebssystem funktioniert nicht korrekt.	Wenden Sie sich bezüglich einer Reparatur an Ihr autorisiertes Kundendienstzentrum.

SONDERZUBEHÖR

⚠ VORSICHT: Die folgenden Zubehörteile oder Vorrichtungen werden für den Einsatz mit dem in dieser Anleitung beschriebenen Makita-Werkzeug empfohlen. Die Verwendung anderer Zubehörteile oder Vorrichtungen kann eine Verletzungsgefahr darstellen. Verwenden Sie Zubehörteile oder Vorrichtungen nur für ihren vorgesehenen Zweck.

Wenn Sie weitere Einzelheiten bezüglich dieser Zubehörteile benötigen, wenden Sie sich bitte an Ihre Makita-Kundendienststelle.

Angaben zu den zutreffenden Modellen für dieses Werkzeug finden Sie im Abschnitt „Zugelassene Aufsätze“.

- Kantenschneider-Vorsatz
- Freischneider-Aufsatz
- Sensen-Aufsatz
- Heckenscheren-Aufsatz
- Aufsatz Gestrüppschneider
- Hochentaster-Aufsatz
- Kaffee-Ernte-Aufsatz
- Kultivator-Aufsatz
- Schaftverlängerung
- Original-Makita-Akku und -Ladegerät

HINWEIS: Manche Teile in der Liste können als Standardzubehör im Werkzeugsatz enthalten sein. Sie können von Land zu Land unterschiedlich sein.

Makita Europe N.V. Jan-Baptist Vinkstraat 2,
3070 Kortenberg, Belgium

Makita Corporation 3-11-8, Sumiyoshi-cho,
Anjo, Aichi 446-8502 Japan

www.makita.com

885603-972
EN, PL, HU, SK,
CS, UK, RO, DE
20170824