

Pro Klima LUFTENTFEUCHTER 30L mit Schuhtrockner Funktion Bedienungsanleitung

Produktnummer 28244396

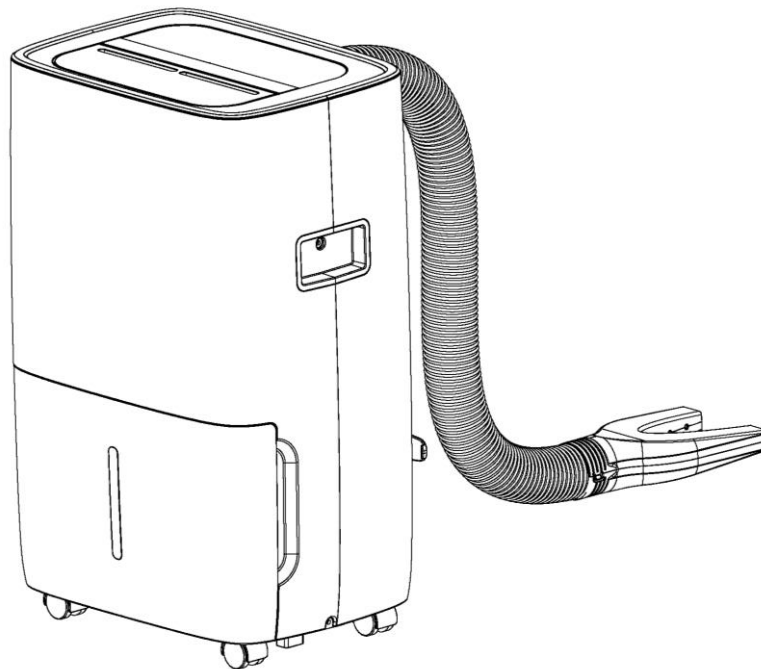

DIESE ANLEITUNG FÜR ZUKÜNFTIGE ZWECKE AUFBEWAHREN

Vielen Dank, dass Sie einen Pro Klima Luftentfeuchter gewählt haben, um mehr Wohnkomfort für sich und Ihre Familie zu schaffen. Diese Bedienungsanleitung liefert Ihnen nützliche Informationen in Bezug auf die sachgemäße Pflege und Wartung Ihres neuen Luftentfeuchters. Bitte nehmen Sie sich einen Moment Zeit, um die Anleitung sorgfältig durchzulesen und sich mit der Bedienung dieses Luftentfeuchters vertraut zu machen.

EIGENSCHAFTEN

Hocheffiziente Entfeuchtung der Raumluf

Mithilfe von Kältetechnik reguliert der Luftentfeuchter nachhaltig den Grad der Luftfeuchtigkeit für ein optimales Wohlfühlklima.

Leichte, tragbare Konstruktion

Der Luftentfeuchter ist kompakt und leicht. Dank des leichten Gewichts von 16kg und der Rollen an seiner Unterseite, lässt sich das Gerät mühelos von einem Zimmer in ein anderes schieben.

Einstellbarer Hygrostat

Je nach Bedarf lassen sich verschiedene Entfeuchtungsstufen von min. 40% bis max. 80% einstellen.

Timer Ein/Aus

Programmieren Sie automatische Ein- und Ausschaltzeiten.

Leiser Betrieb

Der Betrieb des Luftentfeuchters ist geräuscharm. Der Geräuschpegel beträgt <53db(A)

Energieeffizient

Die Leistungsaufnahme beträgt lediglich 460 Watt.

SICHERHEITSHINWEISE

Beachten Sie beim Gebrauch des Geräts bitte die folgenden Sicherheitshinweise

1. Vor der Reinigung oder Lagerung den Netzstecker aus der Steckdose ziehen.
2. Das Gerät nur im Innenbereichen benutzen.
3. Das Gerät nicht in der Nähe von wärmeerzeugenden Geräten oder brennbaren und gefährlichen Materialien aufstellen.
4. Niemals die Finger oder Gegenstände in die Ein- und Auslassöffnungen stecken.
5. Nicht auf dem Gerät sitzen oder stehen.
6. Im Tank ggf. angesammeltes Wasser ausgießen.
7. Luftentfeuchter nicht in einem geschlossenen Bereich, wie zum Beispiel in einem Schrank, betreiben, da in diesem Fall Brandgefahr besteht.
8. Den Abflussschlauch leicht abwärts geneigt installieren, um sicherzustellen, dass das Kondenswasser kontinuierlich ablaufen kann.
9. Falls das Netzkabel beschädigt ist, muss es aus Sicherheitsgründen vom Hersteller oder einer gleichwertig qualifizierten Fachkraft ersetzt werden.
10. Bei der Aufstellung des Geräts ist darauf zu achten, dass der Stecker leicht erreichbar ist.
11. Es ist ein Abstand von 20 cm um das Gerät und zur Wand oder zu anderen Gegenständen einzuhalten, um eine ungehinderte Luftzirkulation zu gewährleisten.
12. Bei der Installation des Gerätes sind die örtlichen Vorschriften für Elektroinstallationen zu beachten.
13. Das Gerät darf nicht in öffentlichen Verkehrsmitteln eingesetzt werden.
14. Dieses Gerät kann von Kindern ab 8 Jahren sowie von Personen mit eingeschränkten physischen, sensorischen oder geistigen Fähigkeiten oder mit einem Mangel an Erfahrung und Wissen verwendet werden, wenn sie beaufsichtigt oder bezüglich des sicheren Gebrauchs unterwiesen und über die daraus resultierenden Gefahren unterrichtet wurden. Kindern ist das Spielen mit dem Gerät zu untersagen. Reinigungs- und Wartungsarbeiten dürfen nicht von Kindern ohne Beaufsichtigung ausgeführt werden.
15. Kinder sollten beaufsichtigt werden, um sicherzustellen, dass sie nicht mit dem Gerät spielen.
16. Geräte, die offensichtlich beschädigt sind, dürfen nicht in Betrieb genommen werden.
17. Bei Verwendung der Schuhtrocknungsfunktion schaltet sich der Kompressor zwischendurch aus und wieder ein und der Luftauslass wird zur Produktsicherheit hin und wieder geöffnet und geschlossen.



Vorsicht - Brandgefahr (R290)

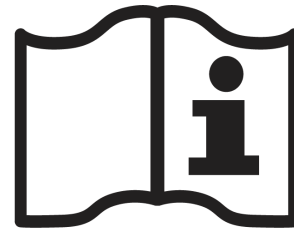
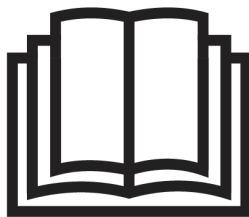

WARNUNG:

Bis auf die vom Hersteller erlaubten Hilfsmittel sollte das Abtauen nicht künstlich beschleunigt werden.

Das Gerät darf nur in einem Raum ohne kontinuierlich arbeitende Zündquellen (z. B. offene Flammen, ein in Betrieb befindliches Gerät mit Gasfeuerung oder elektrischer Beheizung) aufbewahrt werden.

Nicht durchstechen oder verbrennen.

Denken Sie daran, dass Kältemittel geruchlos sind.

Das Gerät darf nur in Räumen installiert, betrieben und gelagert werden, deren Stellfläche größer als 4 m² ist.

Das Gerät muss die nationalen Vorschriften für gasfördernde Anlagen einhalten.

Die Wartung darf nur nach Herstelleranweisungen durchgeführt werden.

Das Gerät muss so aufbewahrt werden, dass mechanische Beschädigungen vermieden werden.

Jede Person, die an einem Kältemittelkreislauf arbeitet oder in diesen eingreift, sollte im Besitz eines aktuell gültigen, von einer in der Branche anerkannten Prüfstelle ausgestellten Zertifikats sein, das ihre Kompetenz zum gefahrlosen Umgang mit Kältemitteln gemäß einer branchenweit anerkannten Bewertungsspezifikation ausweist.

Die Wartung darf nur gemäß den Anweisungen des Geräteherstellers durchgeführt werden.

Wartungs- und Reparaturarbeiten, die die Hilfe anderer Fachkräfte erfordern, müssen unter der Aufsicht einer für den Umgang mit brennbaren Kältemitteln zuständigen Person durchgeführt werden.

Gerät enthält entzündliches Gas R290.

Falls Reparaturen erforderlich sind, wenden Sie sich bitte an das nächstgelegene Servicecenter und befolgen Sie ausschließlich und genau die Anweisungen des Herstellers.

Warnhinweis zur Entsorgung:

Dieses Gerät darf nicht mit Haushaltsabfällen entsorgt werden. Es stehen mehrere Entsorgungsoptionen zur Auswahl:

- 1 Das Gerät nicht im Hausmüll entsorgen. Da es sich um Sondermüll handelt, muss das Gerät entsprechend getrennt entsorgt werden.
- 2 In den Gemeinden stehen Sammelbehälter bzw. Annahmestellen für elektronische Altgeräte zur Verfügung. Die Entsorgung ist für den Benutzer kostenlos.
- 3 Der Hersteller nimmt das Altgerät zur Entsorgung kostenlos zurück.
- 4 Da Altgeräte wertvolle Rohstoffe enthalten, können sie an Altmetallhändler verkauft werden.

Die unzulässige Entsorgung in der freien Natur kann Ihrer Gesundheit schaden. Gefährliche Substanzen können in das Grundwasser sickern und auf diese Weise in die Nahrungskette gelangen.

Nutzen Sie stattdessen die dafür vorgesehenen Sammelstellen. Wenden Sie sich an Ihre lokale Behörde, um Informationen über die verfügbaren Sammelsysteme zu erhalten.



Dieses Zeichen bedeutet, dass das Produkt im gesamten EU-Gebiet nicht mit anderem Hausmüll entsorgt werden darf. Um schädliche Auswirkungen auf Umwelt und Gesundheit durch unsachgemäße Entsorgung zu verhindern, verwenden Sie die entsprechenden Rücknahmesysteme, so dass dieses Gerät ordnungsgemäß wiederverwertet werden kann. Verwenden Sie zur Rückgabe Ihres gebrauchten Geräts bitte die entsprechenden Rückgabe- und Sammelsysteme, oder wenden Sie sich an den Händler, bei dem Sie das Produkt gekauft haben.

Diese können das Produkt zurücknehmen und einer umweltfreundlichen Wiederverwertung zuführen.

Technische Daten

Modell	D025C-30L	Bauhaus Produktnummer 28244396
Netzbetrieb	220 - 240 V~, 50 Hz	
Kältemittel/Befüllung	R290/90 g	

Die Entfeuchtungsleistung wurde bei einer Zimmertemperatur von 30°C bei einer relativen Luftfeuchtigkeit von 80 % gemessen.

Falls die Spezifikationen nach dieser Veröffentlichung optimiert wurden, finden Sie die neuen Spezifikationen auf dem Typenschild des Produkts.

Der Betriebstemperaturbereich liegt zwischen 7°C und 35°C. Wenn die Zimmertemperatur außerhalb dieses Bereichs liegt, funktioniert das Gerät nicht einwandfrei. Der GWP-Wert des R290 Kältemittels ist 3.

Aufbau des Luftentfeuchters

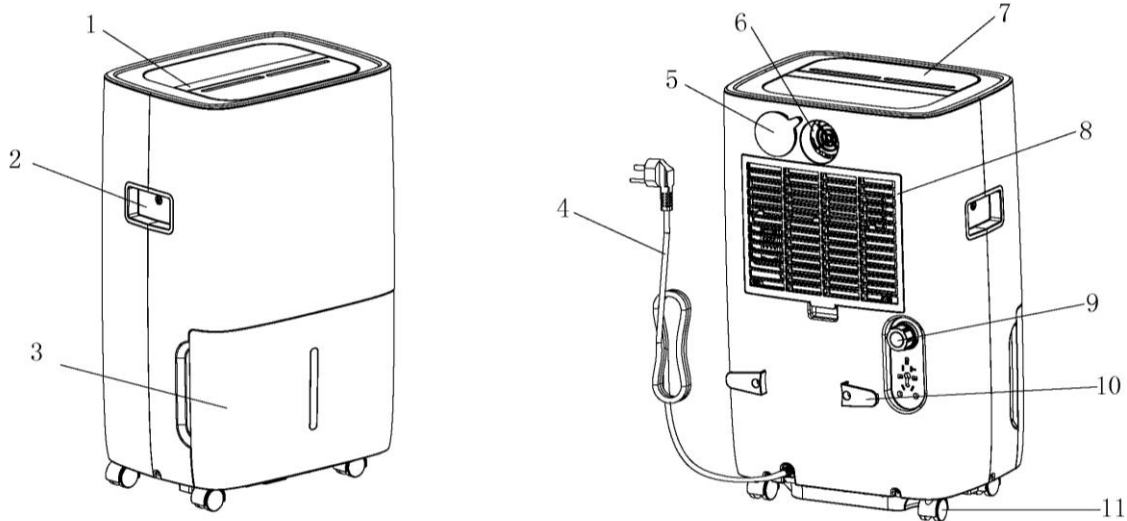

1. Display

2. Griff

3. Wassertank

4. Netzkabel

5. Deckel für Schuhtrockner

6. hinterer Luftauslass für Schuhtrockner

7. oberer Luftauslass

8. Lufteinlassgitter inkl. Luftfilter

9. Anschluss für Kondenswasser Schlauch für permanenten Wasser-Ablauf

10. Kabelaufwicklung

11. Laufrollen

Schuhtrockner Adapter

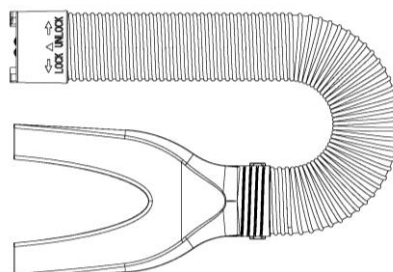

Bedienungsanleitung



Abb. Display

LED Anzeige von Feuchtigkeit & Timer



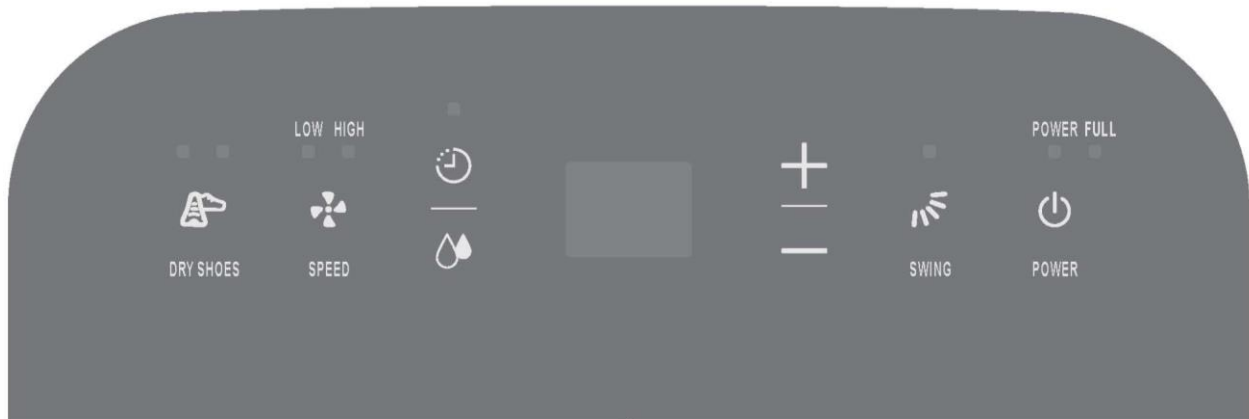
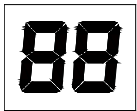

Die Anzeige hat drei Funktionen:

1. Wenn das Gerät angeschlossen ist, zeigt sie die aktuelle Luftfeuchtigkeit an.
2. Beim Einstellen einer Luftfeuchtigkeit zeigt sie die gewählte Einstellung an.
3. Wenn Sie die Ein- und Ausschaltzeit des Geräts programmieren, zeigt sie die Stunden an.
4. Wenn die Umgebungsfeuchtigkeit unter 35 % beträgt, zeigt sie „35“ an.
5. Wenn die Umgebungsfeuchtigkeit über 95 % beträgt, zeigt sie „95“ an.



Bedienungsanleitung

Der Luftentfeuchter gibt einen Bestätigungston aus, wenn das Gerät eingeschaltet wird. Die LED zeigt 3 Sekunden lang die aktuelle Luftfeuchtigkeit an und schaltet sich dann automatisch aus.

1. Ein-/Ausschalten

Zum Starten des Geräts auf  drücken, wenn es ausgeschaltet ist. Ist das Gerät im Betrieb, auf  drücken, um es auszuschalten.

2. Gewünschte Luftfeuchtigkeit einstellen

Mit  die Funktion zum Einstellen der Luftfeuchte aufrufen. Anschließend  oder  drücken, um eine Luftfeuchte zwischen 40 % und 80 % zu wählen. Mit jedem Tastendruck ändert sich der Wert um 5 %. Beim Einstellen blinkt die LED. Bei einer Pause von 5 Sekunden zwischen den Einstellvorgängen kehrt das Gerät zur normalen Anzeige zurück. Die Standardluftfeuchte beträgt 55 %.



3. Lüfterdrehzahl einstellen



Mit  den Lüfter entweder auf hohe oder niedrige Drehzahlstufe einstellen. Die Lüfterstufe wird entsprechend angezeigt.

4. Swing Funktion einstellen

Nach dem Einschalten des Geräts auf  drücken, um die Swing Funktion des Luftauslasses ein- bzw. auszuschalten.



5. Timer einstellen

Auf  drücken, um bei ausgeschaltetem Gerät die Funktion zum Festlegen der Startzeit aufzurufen. Mit  bzw.  den Timer für den automatischen Gerätestart zwischen 1 und 24 h einstellen.

Auf  drücken, um bei eingeschaltetem Gerät die Funktion zum Festlegen der Abschaltzeit aufzurufen. Mit  bzw.  den Timer für die automatische Abschaltung des Geräts zwischen 1 und 24 h einstellen.

Wird das Gerät von Hand oder bei vollem Wassertank ein- oder ausgeschaltet, geht die Timereinstellung unter Umständen verloren.

6. Schuhtrockner Funktion

Wenn das Gerät in Betrieb ist, die Taste  drücken. Die Anzeige leuchtet auf. Der oberer Luftauslass wird daraufhin geschlossen und die Schuhtrockner Funktion ist aktiviert. Die  Taste erneut drücken zum Beenden der Schuhtrockner Funktion. Die Anzeige erlischt und der oberer Luftauslass öffnet sich wieder.

Wassertank entleeren

Wenn der Auslaufftank voll ist, leuchtet die Tank Voll-Anzeige auf. Das Gerät wird automatisch abgeschaltet und der Summer ertönt 15 Mal, um darauf hinzuweisen, dass das der Wassertank entleert werden muss.

Entleeren des Wassertanks

1. Mit beiden Händen den Tank vorsichtig herausziehen

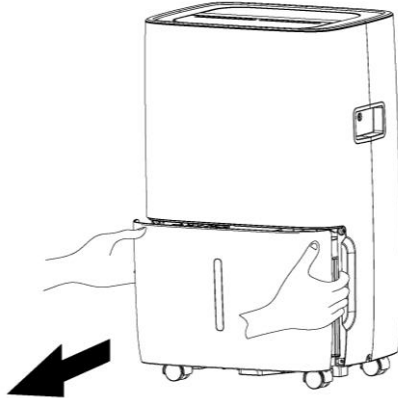

2. Das gesammelte Wasser ausgießen



a

1. Entfernen Sie nicht den Schwimmer aus dem Wassertank. Andernfalls kann der Wasserstandssensor den Wasserstand nicht mehr korrekt messen und Wasser kann aus dem Tank laufen

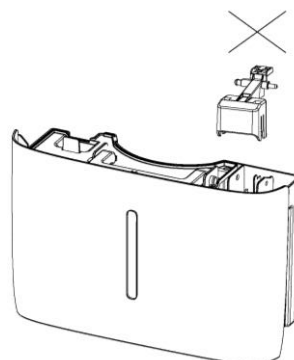

2. Falls der Wassertank verschmutzt ist, waschen Sie ihn mit kaltem oder lauwarmem Wasser aus. Verwenden Sie keine Reinigungsmittel, Scheuerschwämme, chemisch behandelte Staubtücher, Benzin, Benzol, Verdünner oder andere Lösungsmittel, da diese den Tank verkratzen und beschädigen können. Dadurch könnte er undicht werden.
3. Beim wieder Einsetzen, den Wassertank mit beiden Händen korrekt positionieren. Wenn der Tank nicht korrekt eingesetzt ist, löst der „TANK VOLL“ Sensor aus und der Luftentfeuchter lässt sich nicht in Betrieb setzen.

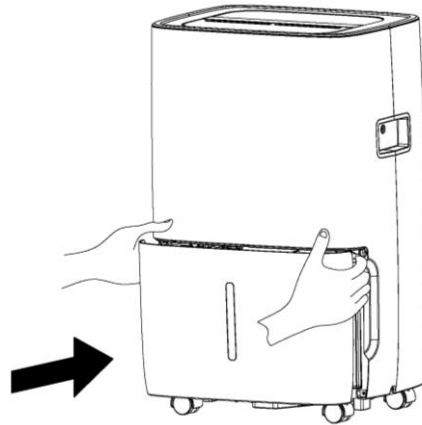

Montage des Schuhtrockners

Auf der Rückseite des Geräts den hinteren Luftauslass öffnen und das Anschlussstück des Schuhtrockners mit der Markierung ▲ nach oben in die Rückwandöffnung einführen. Anschließend das Anschlussstück gegen den Uhrzeigersinn festziehen. (Zum Lösen des Anschlusses im Uhrzeigersinn drehen.) ▲

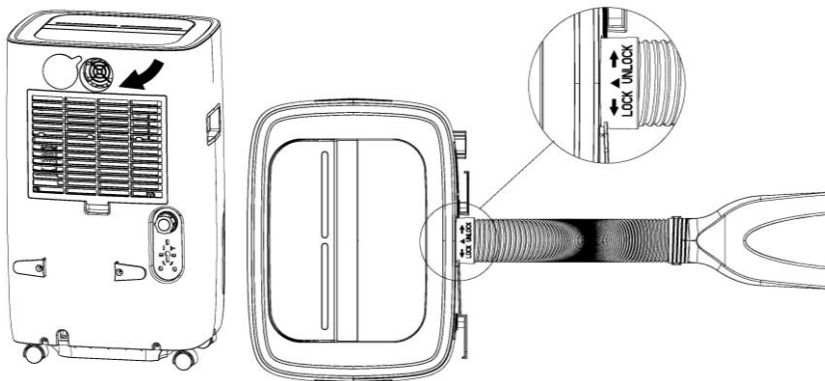

WARTUNG

Reinigen des Luftentfeuchters

Gehäuse reinigen

Wischen Sie es mit einem weichen, feuchten Tuch ab

Luftfilter reinigen

1. Öffnen Sie zunächst das Einlassgitter und waschen Sie es mit Wasser ab

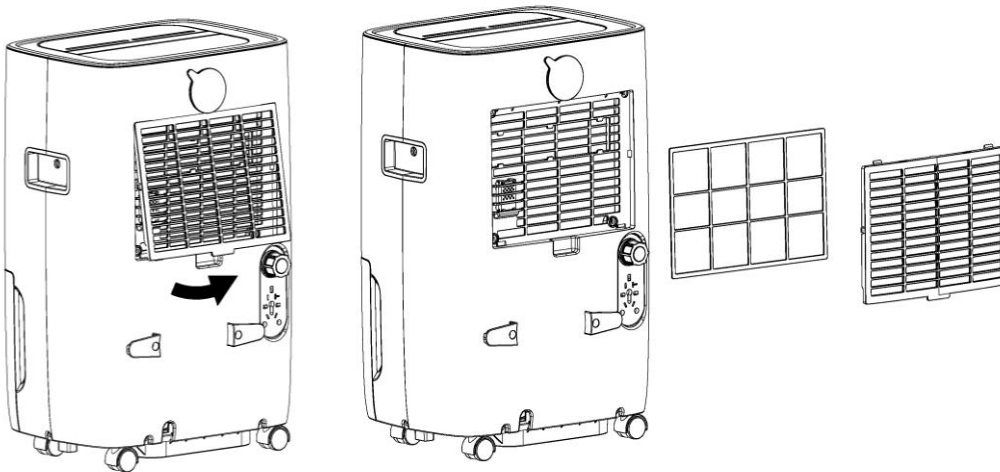

2. Zum Entfernen von Schmutz die Luftfilteroberfläche mit einem Staubsauger ohne Druck absaugen. Ist der Luftfilter besonders stark verschmutzt, mit warmem Wasser und einem milden Reiniger abwaschen. Anschließend gut trocknen lassen.

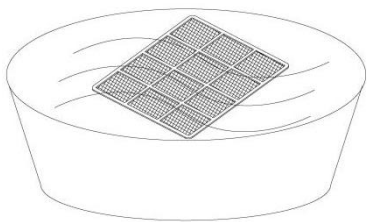

3. Luftfilter anbringen

Setzen Sie den Filter vorsichtig in das Gitter ein.

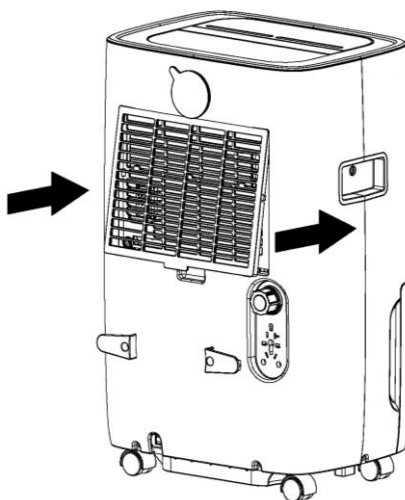

Luftentfeuchter verstauen

Wenn das Gerät längere Zeit nicht benutzt wird und verstaut werden soll, ist folgendermaßen vorzugehen:

1. Entleeren Sie den Wassertank.
2. Wickeln Sie das Netzkabel auf und legen Sie es in den Wassertank.
3. Reinigen Sie den Luftfilter
4. Lagern Sie das Gerät an einem kühlen und trockenen Ort.

Sicherheitsabstand

Wahren Sie einen Mindestabstand rund um den Luftentfeuchter, wenn das Gerät in Betrieb ist, wie in der linken Abbildung gezeigt.

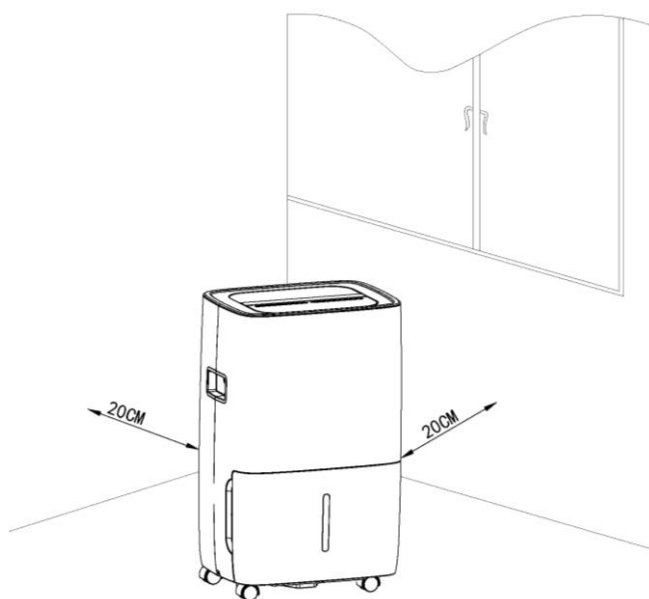

BEHEBUNG VON STÖRUNGEN

Falls einer der unten beschriebenen Fälle eintritt, prüfen Sie bitte die nachfolgenden Punkte, bevor Sie den Kundenservice anrufen.

Problem	Mögliche Ursachen	Lösung
Das Gerät funktioniert nicht.	Wurde das Netzkabel aus der Steckdose gezogen?	Schließen Sie das Netzkabel an eine Steckdose an.
	Blinkt die „Tank voll“ Anzeige? (Der Tank ist voll oder nicht richtig eingesetzt.)	Entleeren Sie den Wassertank und setzen Sie den Tank korrekt ein.
	Liegt die Raumtemperatur über 35°C oder unter 7°C?	Der Geräteschutz wurde ausgelöst, sodass sich das Gerät nicht starten lässt.
Das Entfeuchten funktioniert nicht	Ist der Luftfilter verstopft?	Reinigen Sie den Luftfilter, wie unter „Reinigen des Luftfilters“ beschrieben.
	Ist die Einlass- oder Abflussöffnung blockiert?	Entfernen Sie die Blockade in der Abfluss- oder Einlassöffnung.
Es kommt keine Luft aus dem Gerät.	Ist der Luftfilter verstopft?	Reinigen Sie den Luftfilter wie unter „Reinigen des Luftfilters“ beschrieben.
Lauter Betrieb	Steht das Gerät schräg oder instabil?	Stellen Sie das Gerät auf einen stabilen, festen Untergrund auf.
	Ist der Luftfilter verstopft?	Reinigen Sie den Luftfilter wie unter „Reinigen des Luftfilters“ beschrieben.

BAHAG AG
 Gutenbergstr. 21
 68167 Mannheim