

WS 33



BURG-WÄCHTER KG

Altenhofer Weg 15
58300 Wetter
Germany

www.burg.biz

Irriam und Änderungen vorbehalten. · Errors and changes reserved. · Sous réserve d'erreur et de modifications.
Vergissingen en wijzigingen voorbehouden. · BAMA WS33 nm 01Z016



- de** Montage- und Bedienungsanleitung
- en** Assembly and User Manual
- fr** Instruction de montage et mode d'emploi
- nl** Montage- en gebruiksaanwijzing



WS 33



Fenstersicherung
WinSafe

Language

de	Deutsch	3
en	English	12
fr	Français	21
nl	Nederlands	30
it	Download: www.burg.biz	
es	Descarga: www.burg.biz	
pt	Download: www.burg.biz	
sv	Download: www.burg.biz	
no	Download: www.burg.biz	
dk	Download: www.burg.biz	
fi	Ladattava tiedosto: www.burg.biz	
el	λήψη: www.burg.biz	
tr	İndir: www.burg.biz	
ro	Descărcare: www.burg.biz	
pl	Pobieranie pliku: www.burg.biz	
cs	Stáhnout: www.burg.biz	
hu	Letölthető: www.burg.biz	
sl	Download: www.burg.biz	
sk	Download: www.burg.biz	
hr	Download: www.burg.biz	
ru	загрузка: www.burg.biz	
bg	Download (зареди): www.burg.biz	
et	Download: www.burg.biz	

www.burg.biz

www.burg.biz

Einführung

Herzlichen Glückwunsch zu diesem BURG-WÄCHTER Qualitätsprodukt!

Bitte lesen Sie diese Anleitung sorgfältig durch und bewahren Sie diese auf.

Bitte beachten Sie:

Bei Absicherung von Fenster und Türen muss immer ein Hauptzugang von außen bedient werden können.

Bei Nichtbeachtung der in dieser Anleitung angegebenen Voraussetzungen ist die einbruchhemmende Wirkung beeinträchtigt.

Inhalte dieser Anleitung

- A Allgemeine Hinweise
- B Einsatzbereich
- C Verpackungsinhalt
- D Werkzeug
- E Montage
- F Bedienung

A. Allgemeine Hinweise

Die Fenstersicherung WS 33 ist nach VdS 2536 anerkannt und nach DIN 18104-1 geprüft.

Nach DIN 18104-1 sollte je 1 m Fensterhöhe auf jeder Seite mindestens eine Zusatzsicherung montiert werden. Auf der Betätigungsseite (Griffseite) muss mindestens ein Zusatzsicherung abschließbar sein.



Die Bohrlochtiefen und Schraubenlängen müssen auf die örtlichen Gegebenheiten abgestimmt werden. Die Fenster/Fenstertüren nicht durchbohren, evtl. mit Bohranschlag arbeiten. Beim Bohren keine beweglichen Teile, Dichtungen oder Glasscheiben beschädigen. Die Befestigungsschrauben sollten von Hand angezogen werden, um ein Überdrehen zu vermeiden.

Für eventuell auftretende Verletzungen bzw. Schäden, die bei der Montage und/oder durch unsachgemäße Handhabung entstehen, übernimmt der Hersteller keine Haftung.

Als zusätzliche Sicherungsmaßnahme bei Kunststoffelementen und ggf. bei Alu- und Holzelementen empfiehlt sich die Verwendung des BURG-WÄCHTER Montageankers MA 99 DUO.

B. Einsatzbereich

Das WS 33 wird auf der Betätigungsseite (Griffseite) des Fensters oder der Fenstertür montiert und eignet sich für alle gängigen, nach innen öffnende Fenster/Fenstertüren aus Holz, Aluminium oder Kunststoff mit Metalleinlage.

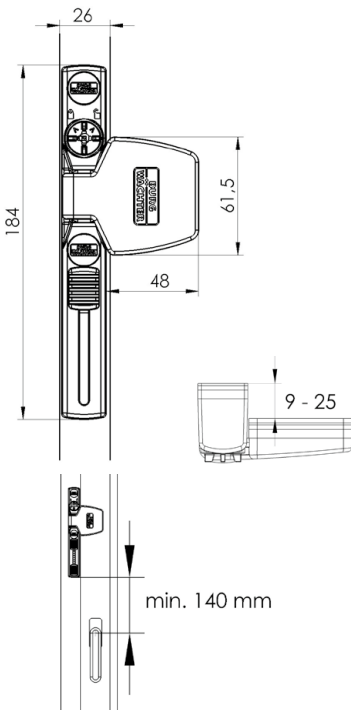

C. Verpackungsinhalt

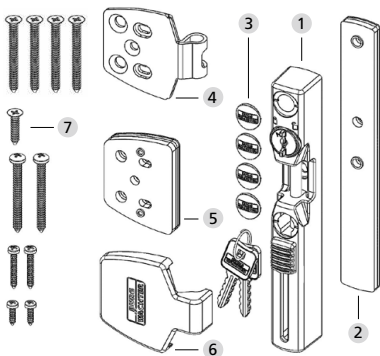

- 1 Fenstersicherung
- 2 Unterlagen für Fenstersicherung
1 mm, 2 mm, 4 mm
- 3 4 Stück Schraubenabdeckungen
- 4 Flügelblech
- 5 Unterlagen für Flügelblech 1 Stück 1 mm,
2 Stück 2 mm, 1 Stück 4 mm
- 6 Flügelblechabdeckung
- 7 Senkkopfschrauben
4 Stück 4,8x50/1 Stück 4,8x22
Linsenkopfschrauben
2 Stück 4,8x50/2 Stück 3,5x25/
2 Stück 3,5x13

D. Werkzeug

- Kreuzschlitzschraubendreher/Bohrmaschine/
Maßstab/Bleistift/Hammer
- Säge/Feile/Schraubstock zum Kürzen
der Schrauben (falls erforderlich)
- Bohrer \varnothing 2,5/3,0/3,5

E. Montage

Bitte prüfen Sie vor der Montage die Funktion des Fensters/der Fenstertür. Dieses muss sich einwandfrei öffnen und schließen lassen. Messen Sie nach, ob die auf Seite 5 geforderten Maße an Ihrem Fenster/Fenstertür vorhanden sind.

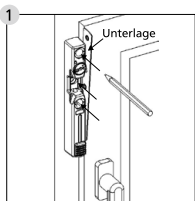

Öffnen Sie die Fenstersicherung mit dem beigefügten Schlüssel und ziehen Sie den Schlüssel in dieser Stellung ab. Halten Sie die Fenstersicherung an die gewünschte Position. Stellen Sie

mit einer 2 mm dicken Unterlage einen Abstand zum Fensterflügel her und markieren Sie die 3 Bohrpositionen mit einem Bleistift.

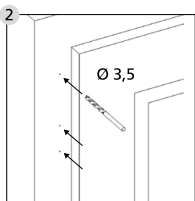

Vertiefen Sie die Markierungen leicht mit z. B. einer Schraubenspitze/Hammer und bohren Sie die 3 Bohrungen mit einem Bohrer \varnothing 3,5.

Den Fensterrahmen nicht durchbohren.

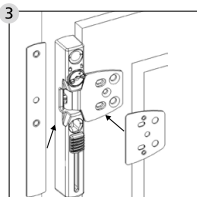

3 Setzen Sie das Flügelblech in die Fenstersicherung ein und schieben Sie den Schieber nach oben. Halten Sie die Fenstersicherung an das Fenster und ermitteln Sie die erforderlichen

Unterlagen. Öffnen Sie die Fenstersicherung durch eine leichte Rechtsdrehung des Schließzylinders und entfernen Sie das Flügelblech.

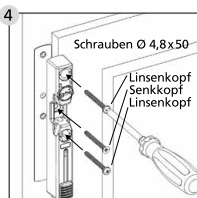

4 Montieren Sie die Fenstersicherung mit den ermittelten Unterlagen.

Vermeiden Sie ein Überdrehen der Schrauben.

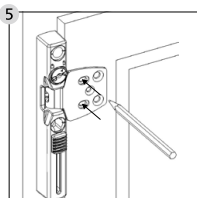

5 Setzen Sie das Flügelblech in die Fenstersicherung ein und schieben Sie den Schieber nach oben. Falls erforderlich, unterlegen Sie das Flügelblech mit entsprechenden

Unterlagen. Richten Sie das Flügelblech aus und markieren Sie in den beiden Langlöchern 2 Bohrpositionen mit einem Bleistift.

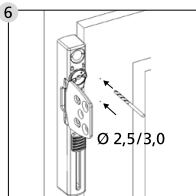

Vertiefen Sie die Markierungen leicht mit z. B. einer Schraubenspitze/Hammer und bohren die 2 Bohrungen mit einem Bohrer $\text{\O} 2,5$ für Holz und $\text{\O} 3,0$ für Alu oder Kunststoff mit

Metalleinlage. **Beim Bohren keine beweglichen Teile, Dichtungen oder Glasscheiben verletzen. Den Fensterflügel nicht durchbohren.**

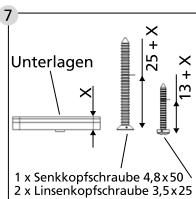

Wenn Sie Unterlagen für das Flügelblech verwenden, kürzen Sie 2 Linsenkopfschrauben $3,5 \times 25$ und 1 Senkkopfschraube $4,8 \times 50$ entsprechend.

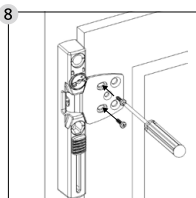

Montieren Sie die 2 Linsenkopfschrauben $\text{\O} 3,5 \times 13$ bzw. die gekürzten Schrauben. **Vermeiden Sie ein Überdrehen der Schrauben.**

Prüfen Sie die Fenster-sicherung auf Funktion. Der Schieber muss sich leichtgängig bewegen lassen. Evtl. das Flügelblech nachjustieren. Das Fenster/die Fenstertür muss sich einwandfrei öffnen und schließen lassen.

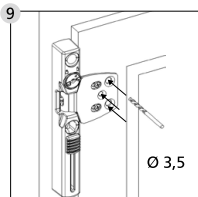

Bohren Sie die 2 äußeren Bohrungen für die Schrauben 4,8x50 und die mittlere Bohrung für die Schraube 4,8x22 mit Bohrer Ø 3,5 mm.

Beim Bohren keine beweglichen Teile,

Dichtungen oder Glasscheiben verletzen. Den Fensterflügel nicht durchbohren.

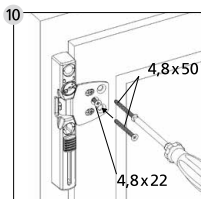

Befestigen Sie das Flügelblech mit 2 Senkkopfschrauben 4,8x50 und 1 Senkkopfschraube 4,8x22 bzw. der gekürzten Schraube Ø 4,8.

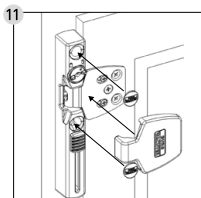

Setzen Sie die Abdeckkappen auf das Flügelblech und in die Schraubenlöcher.

Achtung: Die Schraubenabdeckkappen lassen sich nicht mehr ohne Beschädigung entfernen!

F. Bedienung

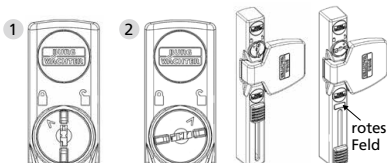

1 Der Pfeil zeigt auf das geschlossene Schloss: Die Fenstersicherung ist verriegelt

Eine geöffnete Fenstersicherung kann mit dem Schieber einmal geschlossen werden. Danach ist die Fenstersicherung geschlossen und verriegelt. Ein Entriegeln und Öffnen ist nur mit dem Schlüssel möglich. Durch eine Rechtsdrehung des Schlüssels wird die Fenstersicherung entriegelt und geöffnet. Der Sicherungsbolzen fährt dann ein.

2 Der Pfeil zeigt auf das geöffnete Schloss: Die Fenstersicherung ist entriegelt

In dieser Stellung kann die Fenstersicherung mit dem Schieber geschlossen werden. Durch eine leichte Rechtsdrehung des Schließzylinders kann die Fenstersicherung wieder geöffnet werden.

Im geöffneten Zustand signalisiert ein rotes Feld: Achtung! Die Fenstersicherung ist geöffnet.

Introduction

Congratulations on this BURG-WÄCHTER quality product!

Please read these instructions carefully and keep it for future reference.

Please note:

If you want to protect windows and doors there must always be a main access which can be operated from the outside.

Failure to observe the information in these instructions conditions, the burglar-proof effect is impaired.

Content

- A General instructions
- B Field of application
- C Content of packaging
- D Tools
- E Assembly
- F Operation

A. General instructions

The window protection WS33 is approved by VdS 2536 and tested according to DIN 18104-1.

According to DIN 18104-1 at least one additional protection should be mounted on each side



for every 1 m window height. On the operating side (handle side) at least one additional protection must be lockable.



The borehole depths and screw lengths must be matched according to local conditions. Do not pierce the windows/French doors, eventually work with a drill stopper. When drilling do not damage any moving parts, seals or glass panes. The mounting screws should be tightened by hand to avoid overtightening.

For any possible injuries and/or damages caused by improper handling during assembly, the manufacturer accepts no liability.

As an additional safety measure in case of plastic elements and possibly for aluminum and wooden elements, we recommend using the BURG-WÄCHTER mounting anchor MA 99 DUO.

B. Field of application

The WS 33 is mounted on the operating side (handle side) of the window or French door and is suitable for all standard, inward opening windows/French doors made of wood, aluminum or plastic with metal insert.

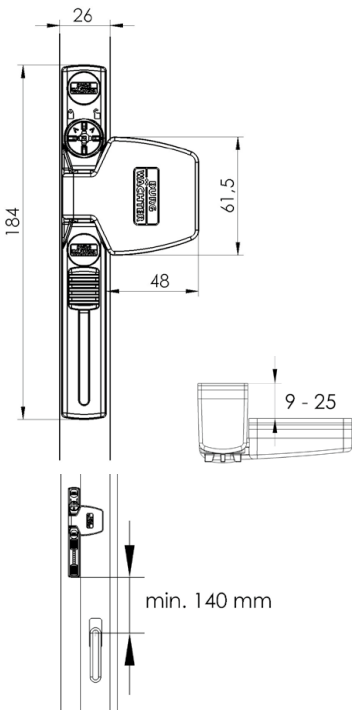

C. Content of packaging

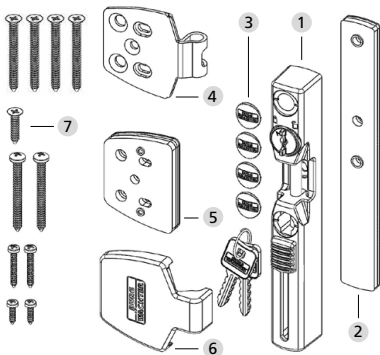

- 1 Window protection
- 2 Underlay for window protection
1 mm, 2 mm, 4 mm
- 3 4 screw covers
- 4 Casement plate
- 5 Underlays for casement plate 1 piece 1 mm,
2 pieces 2 mm, 1 piece 4 mm
- 6 Casement plate covering
- 7 Countersunk screws
4 pcs. 4,8x50/1 pc. 4,8x22
rounded head screws
2 pcs. 4,8x50/2 pcs. 3,5x25/
2 pcs. 3,5x13

D. Tools

- Phillips screwdriver/drilling machine/scale/pencil/hammer
- Saw/file/vice for shortening screws (if necessary)
- Drill \varnothing 2,5/3,0/3,5

E. Assembly

Before mounting please check the function of the window/French door. It must be possible to open and close properly. Please measure whether the on page 5 required dimensions are available for your window/French door.

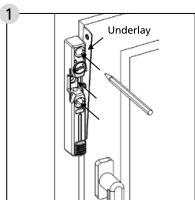

Open the window protection with the enclosed key and pull the key in this position. Hold the window protection to the desired position. Use a 2 mm thick underlay to create a distance

from the window leaf and mark the 3 drilling positions with a pencil.

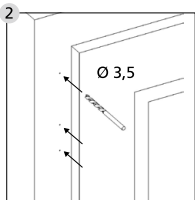

Deepen the markings lightly with e. g. a screw tip/hammer and drill the 3 holes with a \varnothing 3,5 drill.

Do not drill through the window frame.

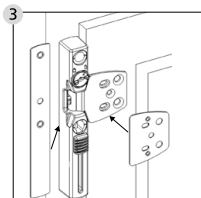

Insert the casement plate into the window protection and then slide the slider up. Hold the window protection to the window and identify the necessary underlays. Open the window protection by

a slight clockwise rotation of the lock cylinder and remove the casement plate.

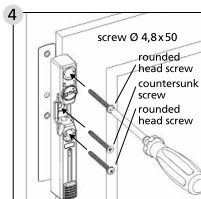

Mount the window protection with the identified quantity of underlays and the accompanying screws. **Avoid overtightening of the screws.**

Avoid overtightening of the screws.

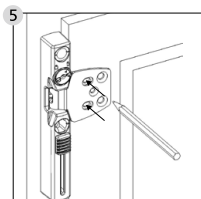

Insert the casement plate into the window protection, and then slide the slider up. If necessary put some underlays under the casement plate. Open the window protection by a slight

clockwise rotation of the lock cylinder and remove the casement plate.

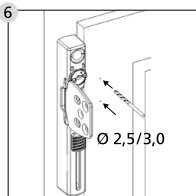

Deepen the markings lightly with e. g. a screw tip/hammer and drill 2 holes with a Ø 2,5 drill for wood or Ø 3,0 for aluminum and plastic with metal insert. **When drilling do not damage any**

moving parts, seals or glass panes. Do not drill through the casement.

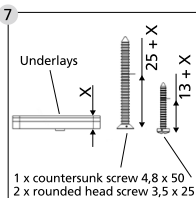

If you are using underlays for the casement plate, please shorten the 2 rounded head screws 3,5x25 and 1 countersunk screw 4,8x50 accordingly.

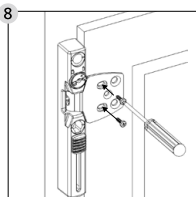

Fit the 2 rounded head screws Ø 3,5x13 or the shortened screws. **Avoid overtightening of the screws.**

Check the function of the window protection. The slide needs to

be moved easily. Readjust the casement plate if necessary. The window/French windows must be opened and closed properly.

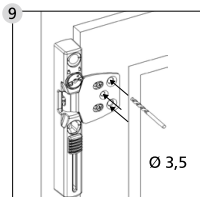

Drill the 2 outer holes for the screws 4,8x50 and the middle hole for the screw 4,8x22 with a \varnothing 3,5 mm drill.

When drilling do not damage any moving parts, seals or glass panes. Do not drill through the casement.

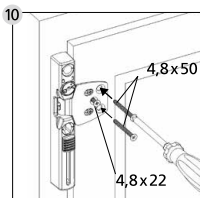

Fit the casement plate with 2 countersunk screws 4,8x50 and 1 countersunk screw 4,8x22 or the shortened screw \varnothing 4,8.

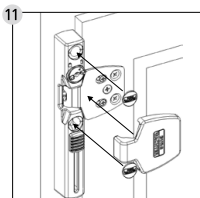

Insert the covering caps on the casement plate and into the screw holes.

Caution: The caps can no longer be removed without damage!

F. Operation

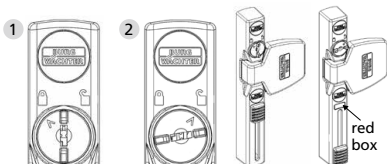

1 The arrow points to the closed lock:

The window protection is locked.

An open window protection can be closed again with the slider. After that, the window protection is closed and locked. An unlocking and opening is only possible with the key. Through a clockwise rotation of the key, the window protection is unlocked and opened. The securing bolt will retract then.

2 The arrow points to the opened lock:

The window protection is unlocked

In this position, the window protection can be closed with the slider. By a slight clockwise rotation of the lock cylinder, the window protection can be opened again.

The open state is signaled by a red box:

Warning! The window protection is open.

Introduction

Merci d'avoir choisi ce produit de qualité BURG-WÄCHTER.

Veillez lire le mode d'emploi entièrement et garder le bien précieusement.

Faites attention svp :

En sécurisant fenêtres et portes, il faut toujours que l'entrée principale soit accessible de dehors.

Si les conditions spécifiées dans ce manuel ne sont pas respectées, l'efficacité de l'anti-effraction est compromise.

Contenu du manuel

- A Informations générales
- B Domaine d'utilisation
- C Contenu de l'emballage
- D Outils
- E Montage
- F Utilisation

A. Informations générales

La sécurité pour fenêtre WS 33 est certifiée selon VdS 2536 et testé selon DIN 18104-1.

Selon DIN 18104-1, il doit y avoir par 1 mètre de hauteur de fenêtre sur chaque côté une sécurité supplémentaire. Du côté poignée il doit y avoir au minimum une sécurité supplémentaire verrouillable.

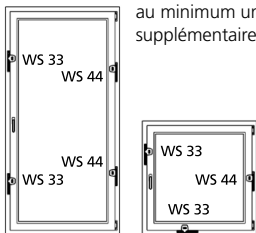

Les profondeurs de forage et longueurs de vis doivent être adaptées aux conditions locales. Ne percez pas le cadre de la fenêtre/porte fenêtre de bout en bout, travaillez éventuellement avec une perceuse. Lors du perçage, n'endommagez pas les pièces mobiles, les joints, le verre. Les vis de fixation doivent être serrées à la main afin d'éviter un serrage trop excessif.

Le fabricant décline toute responsabilité lors de blessures ou dommages éventuels causés lors du montage et/ou par une mauvaise manipulation.

En cas de montage sur des matériaux en plastique et si nécessaire sur des éléments en aluminium ou bois, veuillez prendre des précautions supplémentaires en utilisant notre ancrage de montage MA99 DUO.

B. Domaine d'utilisation

Le WS 33 est monté sur le côté poignée de la fenêtre ou de la porte fenêtre et est adapté pour tous les standards, ouvrant vers l'intérieur des fenêtres/portes en bois, aluminium ou PVC avec insert métallique.

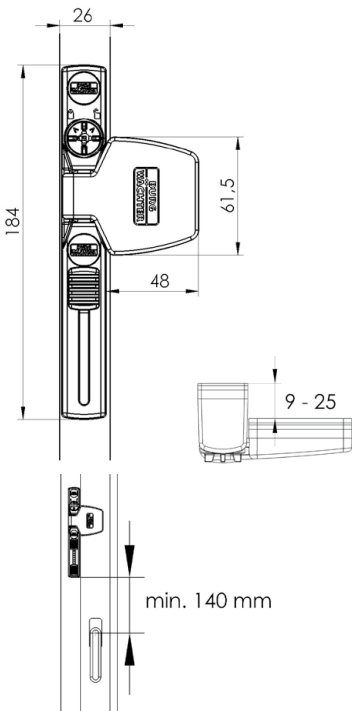

C. Contenu de l'emballage

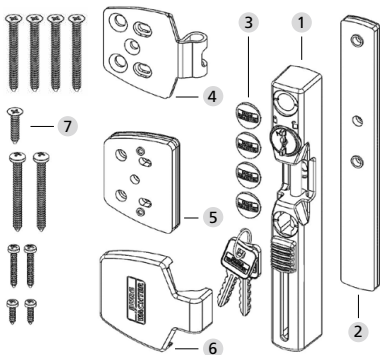

- 1 Sécurité pour fenêtre
- 2 Cales pour la sécurité pour fenêtre
1 mm, 2 mm, 4 mm
- 3 4 caches-vis
- 4 Gâche
- 5 Cales pour gâche 1 pièce 1 mm,
2 pièces 2 mm, 1 pièce 4 mm
- 6 Cache gâche
- 7 Vis à tête plate
4 vis 4,8x50/1 vis 4,8x22
Vis à tête bombée
2 vis 4,8x50/2 vis 3,5x25/2 vis 3,5x13

D. Outils

- Tournevis cruciforme/Foreuse/Règle/Crayon/Marteau
- Scie/Lime/Étau pour raccourcir les visses (en cas de besoin)
- Mèche/Foret Ø 2,5/3,0/3,5

E. Montage

Avant le montage, veuillez s'il vous plaît tester le bon fonctionnement de la fenêtre/porte fenêtre. Celle-ci doit se fermer et s'ouvrir correctement. Vérifiez si les dimensions requises mentionnés à la page 5 sont disponibles.

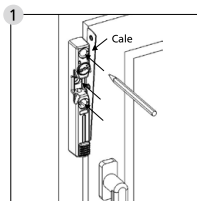

Ouvrez la sécurité pour fenêtre avec la clé fournie et retirez la clé dans cette position. Positionnez le verrou de fenêtre à l'endroit souhaité. A l'aide d'une cale, maintenez une distance de 2mm entre la sécurité pour fenêtre et le battant de fenêtre et marquez les 3 positions des trous avec un crayon.

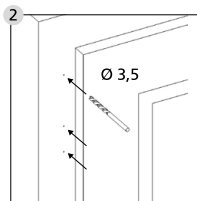

Approfondissez légèrement les marques avec par ex. la pointe de tournevis/marteau et percez les 3 trous avec une mèche/foret de Ø 3,5.

Ne percez par le cadre de la fenêtre de bout en bout.

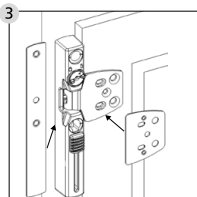

Placez la gâche dans le verrou de fenêtre et poussez la languette vers le haut. Maintenez le verrou de fenêtre à la fenêtre et déterminez les cales nécessaires. Ouvrez le verrou de fenêtre par une légère rotation vers la droite du cylindre et retirez la gâche.

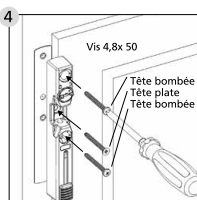

Fixez la sécurité pour fenêtre avec les cales appropriées. **Évitez de forcer le serrage des vis.**

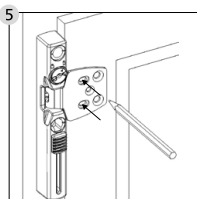

Placez la gâche dans la sécurité pour fenêtre et glissez le curseur vers le haut. Si nécessaire, veuillez placer les cales appropriées. Alignez les cales et marquez les 2 trous à l'aide d'un crayon.

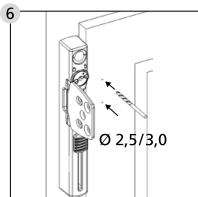

Approfondissez légèrement les marques avec par ex. la pointe de tournevis/marteau et percer les 2 trous avec une mèche/foret de Ø 2,5 pour le bois et Ø 3,0 pour l'Aluminium et plastique avec insert

métallique. **Lors du perçage, ne toucher pas les parties mobiles, les joints ou vitre. Ne percez par le vantail de la fenêtre de bout en bout.**

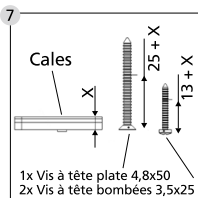

Si vous utilisez les cales pour la gâche, raccourcissez en conséquence 2 vis à têtes bombées 3,5x25 et 1 vis à tête plate 4,8x50.

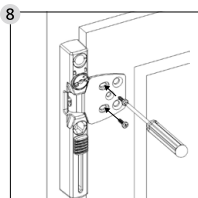

Montez les 2 vis à tête bombées Ø 3,5x13 ou vis raccourcies.

Évitez de forcer le serrage des vis.

Vérifiez le bon fonctionnement de la sécurité pour fenêtre.

Le curseur doit être en mesure de se déplacer facilement. Peut-être qu'il faut ajuster la gâche. La fenêtre/porte fenêtre doit se fermer et s'ouvrir aisément.

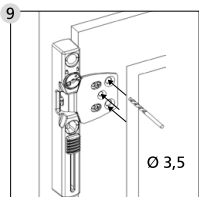

Percez les 2 trous extérieurs pour les vis 4,8x50 et le trou du milieu pour la vis 4,8x22 avec la mèche/foret Ø 3,5 mm.

Lors du perçage, ne toucher pas les parties mobiles, les

joints ou vitre. Ne percez par le vantail de la fenêtre de bout en bout.

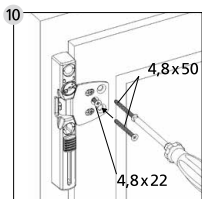

Fixez gâche avec 2 vis à tête plate 4,8x50 et 1 vis à tête plate 4,8x22 ou une vis raccourcie Ø 4,8.

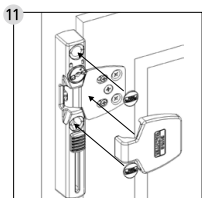

Placez les caches sur la gâche et les 2 trous de vis.

Attention : Les caches vis ne peuvent pas se retirer sans dommage!

F. Utilisation

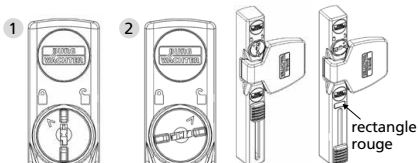

- 1 La flèche montre le cadenas fermé :
La sécurité pour fenêtre est verrouillé**
Un verrou de fenêtre ouvert peut être fermé avec la curseur. Après cela, la sécurité pour fenêtre est fermé et verrouillé. Le déverrouillage et l'ouverture est uniquement possible avec la clé. Une rotation de la clé dans le sens horaire déverrouillera et ouvrira la sécurité pour fenêtre. Le pêne de sécurité se rétracte ensuite.
- 2 La flèche montre le cadenas ouvert :
Le verrou de fenêtre est déverrouillé**
Dans cette position, la sécurité pour fenêtre peut être verrouillé avec le curseur. Par une légèrement rotation vers la droite du cylindre, la sécurité pour fenêtre peut être de nouveau ouvert.

La position ouverte est signalée par un rectangle rouge : Attention! La sécurité pour fenêtre est ouvert.

Inleiding

Gefeliciteerd met dit BURG-WÄCHTER kwaliteitsproduct!

Lees deze instructies zorgvuldig door en bewaar deze als referentie.

Let op:

Wanneer ramen en deuren beveiligd worden moet altijd één hoofdtoegang vanaf de buitenkant kunnen worden bediend.

Niet naleven van de informatie in deze instructies leidt tot een minder goede bescherming tegen inbraak.

Inhoud van deze handleiding

- A Algemene informatie
- B Applicatie
- C Inhoud van de verpakking
- D Gereedschap
- E Montage
- F Operatie

A. Algemene informatie

De raambeveiliging WS33 wordt herkend door VdS 2536 en getest volgens de DIN 18104-1.

Volgens DIN 18104-1 moet per elk 1 m raamhoogte aan elke zijde ten minste één extra beveiliging worden gemonteerd. Aan de bedieningszijde (handvatzijde) moet ten minste één extra beveiliging afsluitbaar zijn.

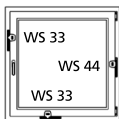

De

boorgatdieptes en schroeflengtes moeten volgens de plaatselijke omstandigheden worden afgestemd. De ramen/deuren niet doorboren, eventueel met een bescherming werken. Tijdens het boren schade aan bewegende onderdelen, afdichtingen of ruiten vermijden. De schroeven moeten met de hand worden vastgedraaid om overtoeren te voorkomen.

Voor eventuele verwondingen of schade veroorzaakt tijdens de montage en/of veroorzaakt door een onjuiste behandeling is de fabrikant niet aansprakelijk.

Als één extra beveiliging in het geval van plastic elementen en eventueel aluminium en houten elementen, wordt het gebruik van BURG-WÄCHTER bevestigingsanker MA 99 DUO aanbevolen.

B. Applicatie

De WS 33 wordt gemonteerd op de handvatzijde van het raam of de Franse deur en is geschikt voor alle standaard, naar binnen te openen ramen/Franse deuren die gemaakt zijn van hout of aluminium met metaal.

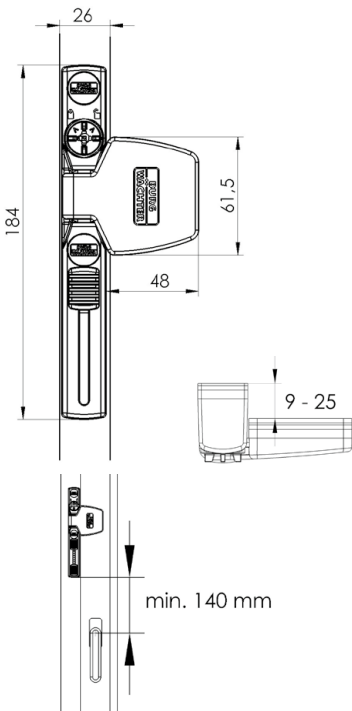

C. Inhoud van de verpakking

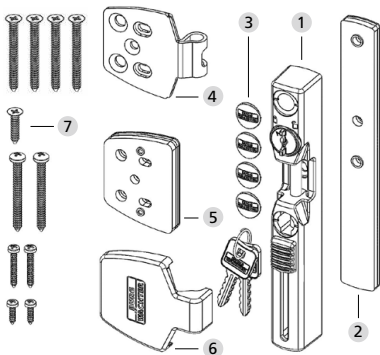

- 1 Raambeveiliging
- 2 Onderlagen voor de raambeveiliging
1 mm, 2 mm, 4 mm
- 3 4 schroefdoppen
- 4 Raamplaat
- 5 Onderlagen voor raamplaat 1 stuk 1 mm,
2 stuks 2 mm, 1 stuk 4 mm
- 6 Raamplaatafdekking
- 7 Platverzonken schroeven
4 stuks 4,8x50/ 1 stuk 4,8x22
bolkop schroef
2 stuks 4,8x50/ 2 stuks 3,5x25/
2 stuks 3,5x13

D. Gereedschap

- Phillips schroevendraaier/boormachine/schaal/potlood/hammer
- Zaag/vijl/bankschroef om de schroeven in te korten (indien nodig)
- Boor \varnothing 2,5/3,0/3,5

E. Montage

Controleer voor de montage de functie van het venster/Franse deur. Dit moet kunnen worden geopend en gesloten. Meet of de op pagina 5 vereisten afmetingen bij uw ramen/Franse deuren beschikbaar zijn.

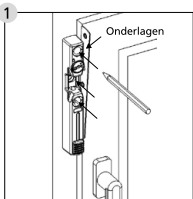

Open de raambeveiliging met de bijgevoegde sleutel en trek de sleutel af. Draai de draaihendel opzij en houd de raambeveiliging naar de gewenste positie. Gebruik een 2 mm

dikke onderlaag om een afstand van het raamvleugel te hebben en markeer de 3 boorposities met een potlood.

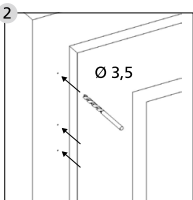

Verdiepen de markeringen met een schroef tip of hamer en boor de 3 gaten met een \varnothing 3,5 boor.

Boor niet door het raamkozijn.

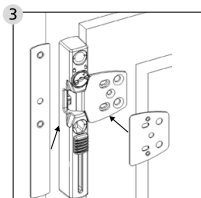

Zet de raamplaat in de raambeveiliging en schuif vervolgens het schuifje omhoog. Houd de raambeveiliging naar het raam en bepaal hoeveel onderlagen nodig zijn. Open de

raambeveiliging door een lichte rotatie rechtsom van het slotcilinder en verwijder de raamplaat.

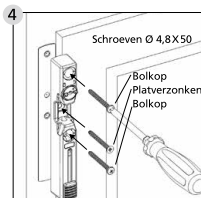

Monteer de raambeveiliging met de geïdentificeerde onderlagen.

Vermijd overtoeren van de schroeven.

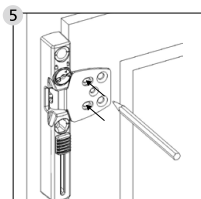

Zet de raamplaat in de raambeveiliging en schuif vervolgens het schuifje omhoog. Indien nodig plaats onderlagen onder de raamplaat. Richt de raamplaat uit en markeer in de twee

lange gaten de 2 boorposities met een potlood.

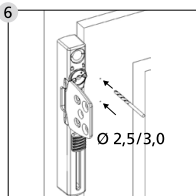

Verdiepen de markeringen met een schroef tip of hamer en boor het gat met een $\text{Ø } 2,5$ boor voor hout of $\text{Ø } 3,0$ voor kunststoff of aluminium met metaal.

Tijdens het boren geen bewegende

onderdelen, afdichtingen of ruiten beschadigen. Boor niet door het raamkozijn.

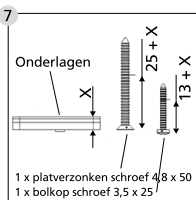

Als u gebruik maakt van onderdelen voor de raamplaat, aub de 2 bolkopschroeven $3,5 \times 25$ en de platverzonken schroef $4,8 \times 50$ inkorten.

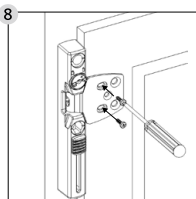

Monteer de 2 bolkop schroeven $\text{Ø } 3,5 \times 13$ of de ingekorte schroeven.

Vermijd overtoeren van de schroeven.

Controleer de functie van de raambeveiliging.

De schuif moet soepel

kunnen bewegen. De raamplaat bijstellen indien nodig. Het raam/de Franse deur moet goed kunnen worden geopend en gesloten.

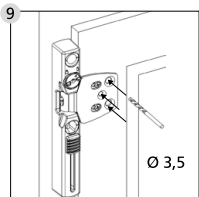

Boor de 2 buitenste gaten voor de schroeven 4,8x50 en het middelste gat voor de schroef 4,8x22 met boor Ø 3,5 mm.

Tijdens het boren geen bewegende onderdelen, afdichtingen of ruiten beschadigen.

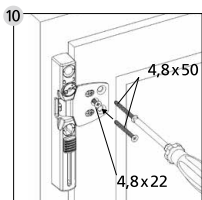

Bevestig de raamplaat met 2 platverzonken schroeven 4,8x50 en 1 platverzonken schroef 4,8x22 1 of de ingekorte schroef Ø 4,8.

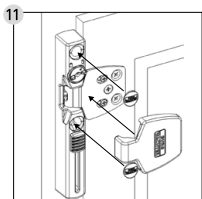

Plaats de doppen in de schroefgaten.

**Let op:
De doppen kunnen niet meer zonder schade worden verwijderd!**

F. Operatie

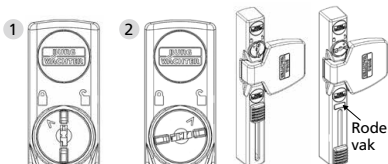

- 1 De pijl wijst naar het gesloten slot:
De raambeveiliging is vergrendeld**
Een open raambeveiliging kan één keer worden gesloten met de schuif. Daarna is de raambeveiliging gesloten en vergrendeld. Een ontgrendeling en de opening is alleen nog mogelijk met de sleutel. Door rechtsom draaien van de sleutel wordt de raambeveiliging ontgrendeld en geopend. De schuif wordt vervolgens ingetrokken.
- 2 De pijl wijst naar het geopende slot:
De raambeveiliging is ontgrendeld**
In deze stand kan de raambeveiliging gesloten worden met de schuif. Door een lichte draaiing rechtsom van de slotcilinder kan de raambeveiliging weer geopend worden.

*In de open toestand gesignaleerd
een rood vak: Waarschuwing!
De raambeveiliging is open.*

Notizen