

▶ PX71-265WT

EN	User Manual	2
	Air conditioner	
NL	Gebruikershandleiding	24
	Airconditioner	
FR	Manuel d'utilisation	48
	Climatiseur	
DE	Benutzerhandbuch	72
	Klimagerät	

USER MANUAL

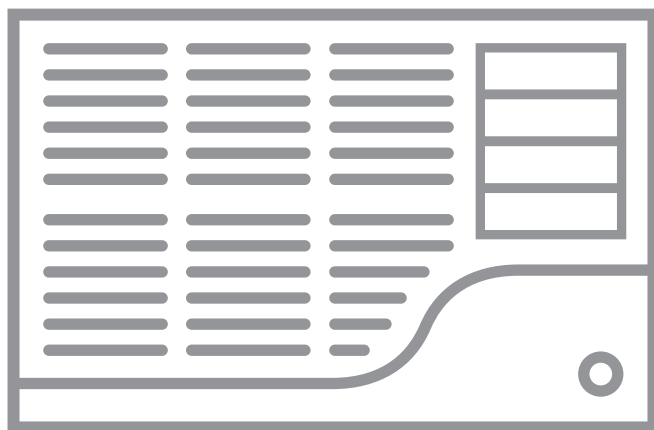

AEG

CONTENTS

1. SAFETY INFORMATION	3
2. SAFETY INSTRUCTION	6
3. UNIT DESCRIPTION	10
4. ACCESSORIES INCLUDED	10
5. INSTALLATION INSTRUCTIONS	11
6. AIR CONDITIONER FEATURES	13
7. OPERATING INSTRUCTIONS	14
8. CARE & CLEANING	17
9. TROUBLE SHOOTING	17
10. ADDITIONAL INFORMATION	18
11. ENVIRONMENTAL CONCERNS	23

FOR PERFECT RESULTS

Thank you for choosing this AEG product. We have created it to give you impeccable performance for many years, with innovative technologies that help make life simpler – features you might not find on ordinary appliances. Please spend a few minutes reading to get the very best from it.

Visit our website for:



Get usage advice, brochures, trouble shooter, service information:
www.aeg.com



Register your product for better service:
www.registeraeg.com



Buy Accessories, Consumables and Original spare parts for your appliance:
www.aeg.com/shop

CUSTOMER CARE AND SERVICE

We recommend the use of original spare parts.

When contacting Service, ensure that you have the following data available.

The information can be found on the rating plate. Model, PNC, Serial Number.

 Warning / Caution-Safety information.

 General information and tips.

 Environmental information.

Subject to change without notice.

1. SAFETY INFORMATION

WARNING!

- This appliance can be used by children aged from 8 years and above and persons with reduced physical, sensory or mental capabilities or lack of experience and knowledge if they have been given supervision or instruction concerning use of the appliance in a safe way and understand the hazards involved.
- Children shall not play with the appliance.
- If the supply cord is damaged, it must be replaced by the manufacturer, its service agent or similarly qualified persons in order to avoid a hazard.

This manual explains the proper use of your new air conditioner. Please read this manual carefully before using the product. This manual should be kept in a safe place for handy reference.

CAUTION!

- Contact authorised service technician for repair or maintenance of this unit.
- Contact the installer for installation of this unit.
- The air conditioner is not intended for use by young children of infirmed persons without supervision.
- Young children should be supervised to ensure that they do not play with the air conditioner.
- There are local council rules regarding maximum allowable noise levels emitted by air conditioners.
- If the power cord is to be replaced, replacement work shall be performed by authorised personnel only.
- Installation work must be performed in accordance with the national wiring standards by authorised personnel only(if applicable). Incorrect connection can cause overheating and fire.
- Take care not to catch fingers on fan when adjusting horizontal louvres.

1.1 Important notes

1. Do not operate unit without the air filter.
2. Do not operate unit near any heat source or open fire.
3. Do not expose the unit to direct sunlight.
4. Always store or move the unit in an upright position.
5. Do not cover the appliance when in operation or immediately after use.
6. Always ensure that when the water pump drain hose is fitted that the hose is run to an effective drain point.
7. Always drain condensate before storing unit.

1.2 Point to Keep in Mind When Using Your Air Conditioner



CAUTION!

Warnings for use

- Do not modify any part of this product.
- Do not insert anything into any part of the unit.
- Ensure the power supply used has an appropriate voltage rating. Only use a 220V - 240V, 50Hz, 10A mains electricity supply. Use of a power supply with an improper voltage rating can result in damage to the unit and possibly fire.
- Always use a circuit breaker or fuse with the proper amp rating. Do not, under any circumstances, use wire, pins or other objects in place of a proper fuse.
- In the event of any abnormality with the air conditioner (eg. a burning smell), turn it off immediately and disconnect the power supply.



CAUTION!

Warning for power supply cord

- This power plug must only be plugged into an appropriate wall socket. Do not use in conjunction with any extension cords.
- Push the power plug securely into the socket and make sure it is not loose.

- Do not pull, deform, or modify the power supply cord, or immerse it in water. Pulling or misuse of the power supply cord can result in damage to the unit and cause electrical shock.
- If the supply cord is damaged, it must be replaced by the manufacturer or its service agent or a similarly qualified person in order to avoid a hazard. Use only the manufacturer specified power cord for replacement.
- This appliance must be earthed. This appliance is equipped with a cord having an earth wire. The plug must be plugged into an outlet that is properly installed and earthed.

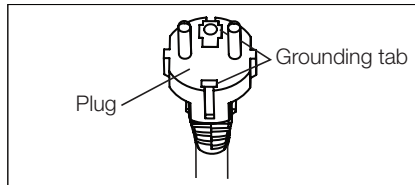

- This appliance is equipped with a cord that has a earthed wire connected to an earthed pin. The plug must be plugged into a socket that is properly installed and earthed. Do not under any circumstances cut or remove the square earthed pin from this plug.

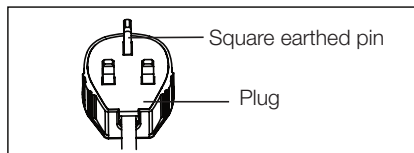

(only for UK)

1.3 Usage cautions

- Be sure to turn the unit off and disconnect the power supply cord before performing any maintenance or cleaning.
- Do not splash or pour water directly onto the unit. Water can cause electrical shock or equipment damage.
- Drainage should be performed whenever moving the air conditioner (see page 14). If any water remains in the tank, it may spill out while being moved.

- To ensure proper drainage, the drainage hose must have no kinks and must not be elevated during dehumidification mode. If not, the drained water may spill out into the room.
- The temperature around the drainage hose must not be below freezing point when used. Drained water may freeze inside the hose, causing water inside the unit to overflow into the room.
- Do not block the exhaust air outlet with obstacles. Cooling performance may be reduced or stop completely.
- Provide a residual current device (ROD) in order to protect against electric shock in accordance with British Standard and Wiring Rules.
- Exposure to direct airflow for an extended period of time could be hazardous to your health. Do not expose occupants, pets, or plants to direct airflow for extended periods of time.
- Do not use this air conditioner for non-specified special purposes (e.g. preserving precision devices, food, pets, plants, and art objects). Usage in such a manner could harm such property.

2. SAFETY INSTRUCTION

2.1 Notes on Operation

- Allow 3 minutes for the compressor to restart cooling. If you turn the air conditioner off and immediately restart it, allow 3 minutes for the compressor to restart cooling. There is an electronic device in the unit that keeps the compressor turned off for 3 minutes for safety.
- In the event of a power failure during use, allow 3 minutes before restarting the unit. After power is reinstated, restart the air conditioner. If the power was off for less than three minutes, be sure to wait at least three minutes before restarting the unit. If you restart the air conditioner within three minutes, a protective device in the unit may cause the compressor to shut off. This protective device will prevent cooling for about 5 minutes. Any previous setting will be cancelled and the unit will return to its initial setting.
- Low temperature operation: Is your unit freezing up? Freezing may occur when the unit is set close to 18°C in low ambient temperature conditions, especially at night. In these conditions, a further temperature drop may cause the unit to freeze. Setting the unit to a higher temperature will prevent it from freezing.
- Dehumidification mode increases room temperature. The unit generates heat during dehumidification mode and the room temperature will rise. Warm air will be blown out from the exhaust air outlet, but this is normal and does not indicate a problem with the unit.
- This air conditioner blows the warm air generated by the unit outside the room

via the exhaust hose while in cool mode. In the mean time, the same amount of air will enter the room from outside through any openings of the room.

- Do not use means to accelerate the defrosting process or to clean, other than those recommended by the manufacturer.
- The appliance shall be stored in a room without continuously operating ignition sources (for example: open flames, an operating gas appliance or an operating electric heater).
- Do not pierce or burn.
- Appliance should be installed, operated and stored in a room with a floor area larger than 12 m².
- Compliance with national gas regulations shall be observed.
- Keep ventilation openings clear of obstruction.
- The appliance shall be stored in a well-ventilated area where the room size larger than 12 m².
- Any person who is involved with working on or breaking into a refrigerant

circuit should hold a current valid certificate from an industry-accredited assessment authority, which authorises their competence to handle refrigerants safely in accordance with an industry recognised assessment specification.

- Servicing shall only be performed as recommended by the equipment manufacturer. Maintenance and repair requiring the assistance of other skilled personnel shall be carried out under the supervision of the person competent in the use of flammable refrigerants.
- This product contains a lithium button/coin cell battery. If a new or used lithium button/coin cell battery is swallowed or enters the body, it can cause severe internal burns and can lead to death in as little as 2 hours. Always completely secure the battery compartment. If the battery compartment does not close securely, stop using the product, remove the batteries, and keep it away from children. If you think batteries might have been swallowed or placed inside any part of the body, seek immediate medical attention.

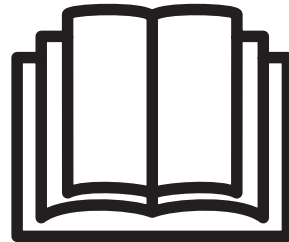

To prevent injury to the user or other people and property damage, the following instructions must be followed. Incorrect operation due to ignoring instructions may cause harm or damage. The seriousness is classified by the following indications:



WARNING!

This symbol indicates the possibility of death or serious injury.



CAUTION!

This symbol indicates the possibility of injury or damage to property.

Meanings of symbols used in this manual are shown below:



This symbol indicates never to do this.



This symbol indicates always do this.

2.2 Warning during usage



WARNING!

Warning during usage

Warning	Meaning
Plug in power plug properly	Otherwise, it may cause electric shock or fire due to excess heat generation
Do not operate or stop the unit by inserting or pulling out Die power plug	It may cause electric shock or fire due to heat generation
Do not damage or use an unspecified power cord	It may cause electric shock or fire. If the power cord is damaged, it must be replaced by the manufacturer or an authorised service centre or a similarly qualified person in order to avoid a hazard
Do not modify power cord length or share the outlet with other appliances	It may cause electric shock or fire due to heat generation
Do not operate with wet hands or in damp environment	It may cause electric shock
Do not direct airflow at room occupants	This could harm your health
Always ensure effective earthing	Incorrect earthing may cause electric shock
Do not allow water to run into electric parts	It may cause failure of unit or electric shock
Always install circuit breaker and a dedicated power circuit	Incorrect installation may cause Arc and electric shock
Unplug the unit if strange sounds, smell, or smoke comes from it	It may cause fire and electric shock
Do not use the socket if it is loose or damaged	It may cause fire and electric shock
Do not open the unit during operation	It may cause fire and electric shock
Keep firearms away	It may cause fire
Do not use the power cord close to heating appliances	It may cause fire and electric shock
Do not use the power cord near flammable gas or combustibles, such as gasoline, benzene, thinner, etc.	It may cause an explosion or fire
Ventilate room before operating air conditioner if there is a gas leakage from another appliance	It may cause explosion, fire and burns
Do not disassemble or modify unit	It may cause failure and electric shock

**CAUTION!**

Caution	Meaning
When the air filter is to be removed, do not touch the metal parts of the unit	It may cause an injury
Do not clean the air conditioner with water	Water may enter the unit and degrade the insulation. It may cause an electric shock
Ventilate the room well when used together with a stove, etc.	An oxygen shortage may occur
When the unit is to be cleaned, switch off, and turn off the circuit breaker	Do not clean unit when power is on as it may cause fire and electric shock, it may cause an injury
Do not place a pet or house plant where it will be exposed to direct air flow	This could injure the pet or plant
Do not use for special purposes	Do not use this air conditioner to preserve precision devices, food, pets, plants, and art objects. It may cause deterioration of quality, etc.
Stop operation and close the window in storm or cyclone	Operation with windows opened may cause wetting of indoor and soaking of household furniture
Hold the plug by the head of the power plug when taking it out	It may cause electric shock and damage
Turn off the main power switch when not using the unit for a long time	It may cause failure of product or fire
Do not place obstacles around air-inlets or inside of air-outlet	It may cause failure of appliance or accident
Always insert the filters securely. Clean filter once every two weeks	Operation without filters may cause failure
Do not use strong detergent such as wax or thinner - use a soft cloth	Appearance may be deteriorated due to change of product colour or scratching of its surface
Do not place heavy object on the power cord and ensure that the cord is not compressed	There is danger of fire or electric shock
Do not drink water drained from air conditioner	It contains contaminants and could make you sick
Use caution when unpacking and installing	Sharp edges could cause injury
If water enters the unit, turn the unit off at the power outlet and switch off the circuit breaker. Isolate supply by taking the power-plug out and contact a qualified service technician	It could cause electric shock and damage

3. UNIT DESCRIPTION

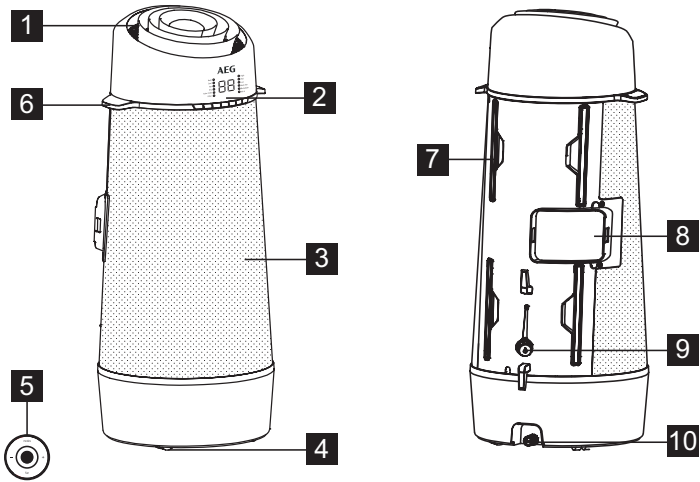

Fig. 1

- 1** Room air discharge
- 2** Control panel
- 3** Room air inlet
- 4** Castor
- 5** Remote control

- 6** Carrying handle(both sides)
- 7** Filter
- 8** Exhaust air outlet
- 9** Drain outlet
- 10** Bottom tray drain outlet

4. ACCESSORIES INCLUDED







PARTS	PARTS NAME:	QUANTITY:
1	 Exhaust hose	1 pcs
2	 Window Sliding Kit	1 pcs
3	 Spared Extend Rod	1 pcs
4	 Drain Hose & Adaptor	1 pcs
5	 3/8" Screw	2 pcs
6	 Decoration film	1 pcs
7	 Fixing Strap	1 set
8	 Remote Control	1 pcs

Fig. 2

- Check all the accessories are included in the package and please refer to the installation instructions for their usage.

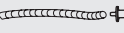
5. INSTALLATION INSTRUCTIONS

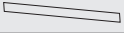
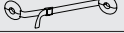
5.1 Exhausting hot air

In the COOLING Mode the appliance must be placed close to a window or opening so that the warm exhaust air can be ducted outside. First position unit on a flat floor and make sure there's a minimum of 30cm clearance around the unit, and is within the vicinity of a single circuit outlet power source.

1. Extend either side of the hose (Fig. 3).

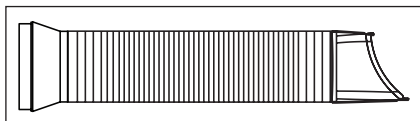

Fig. 3

2. Slide the adaptor A into the exchange hole of the unit as shown on Fig. 4.

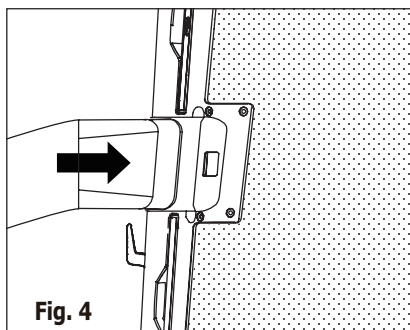

Fig. 4

3. Install the window kit on the window and slide the adaptor B into the window slider kit and seal. (Fig. 5 & 6)

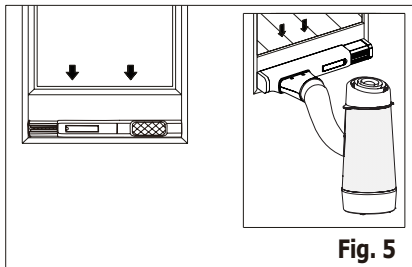

Fig. 5

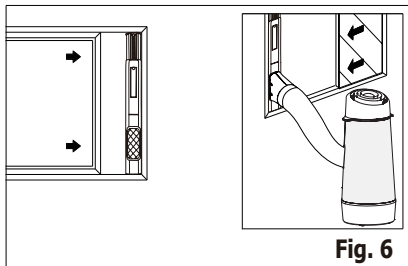

Fig. 6

- i** Window Slider Kit
Minimum: 56cm
Maximum: 112cm
- i** Refer to "5.2 Installation in a casement window" about how to install the window kit.
- i** The hose can be extended from its original length of 38cm up to 150cm, but it is the best to keep the length to minimum required. Also make sure that the hose does not have any sharp bends or sags. (Fig. 7)

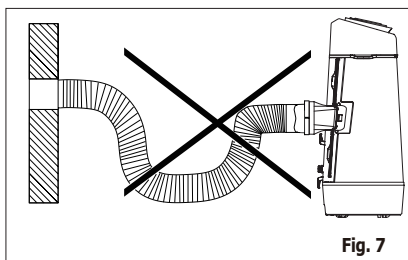

Fig. 7

5.2 Installation in a casement window

1. Open the window sash and lift the locking lever of the window slider kit (Fig. 9)

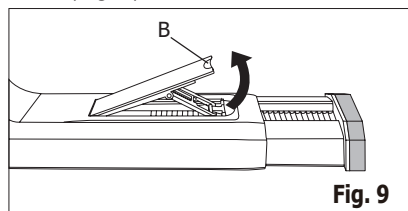
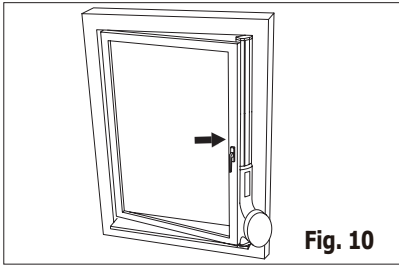

Fig. 9

B: Locking lever

- Place the window slider kit on the window. Adjust the length of the window slider kit according to the height of window (Fig. 10).



i The telescopic rod can be extended, if the window is too high.
To do that, first take out the telescopic rod completely (Fig.11 A). Then align the 3 hooks on the extending rod (sold separately) to the 3 slots on the end of the telescopic rod and slide the 3 hooks into the slots, then press down the extending rod to lock the slots (Fig.11 B). After that slide the combined telescopic rod back into the window kit (Fig.11 C).

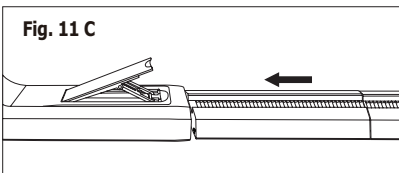
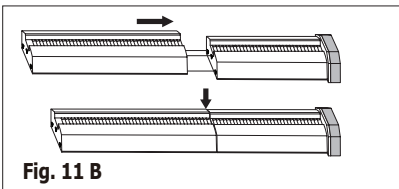
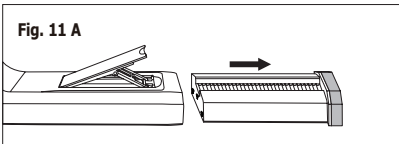

- Press back the locking lever to fix the length of the window slider kit, then close the window and pinch the window kit between the window and the window frame, to secure the window kit, peel off the protect film in the back of the tabs of the anchor and attach on the window frame, then fasten the strap (Fig. 12).

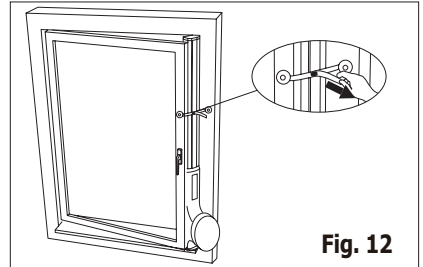

- Cut the decoration film to an appropriate length and stick on the extend rod (Fig. 13).

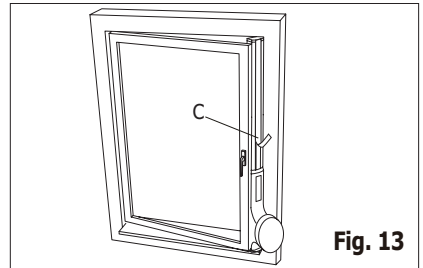

C: Decoration film

6. AIR CONDITIONER FEATURES

6.1 CONTROL PANEL

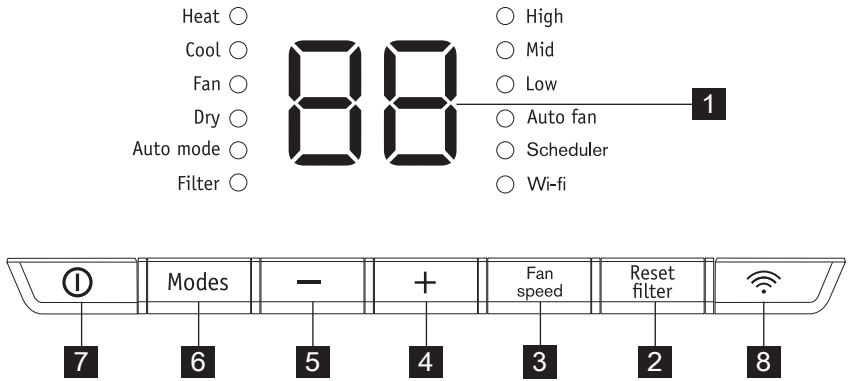

- 1** Displays temperature
- 2** Filter reset button (hold 3 secs to reset)
- 3** Sets fan speed
- 4** Increase temperature

- 5** Decrease temperature
- 6** Sets mode
- 7** Turns unit on or off
- 8** Wifi button

6.2 Remote Control

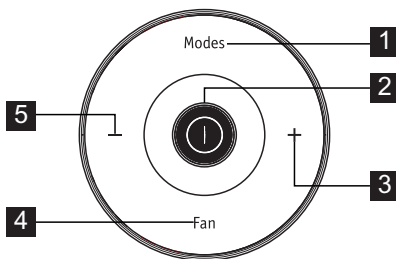

- 1** Press to select modes
- 2** Press to turn on or off unit
- 3** Press to increase temperature setting
- 4** Press to select fan speeds
- 5** Press to decrease temperature setting

i Open the back covers and remove the protecting film to activate the remote control, when use for the first time.

To replace the battery

1. Turn over the remote control. In the button of the remote control there is a slot.

2. Use a coin or something like that to rotate the back cover anti-clockwise to open it. (Fig. 20 & 21)

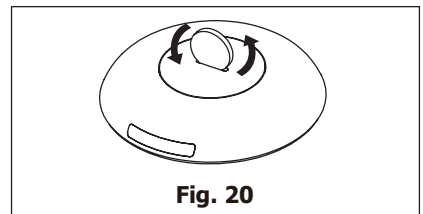

Fig. 20

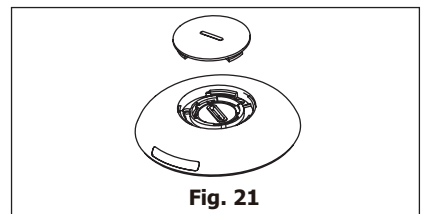

Fig. 21

3. Use the same way to open the protecting cover inside and take out the battery. (Fig. 22)

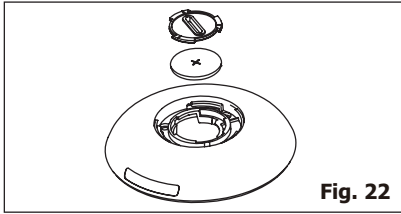

Fig. 22

4. Replace the battery and reinstall the inside cover and back cover.

Battery Type: RG15D/E-ELL
(Rated Voltage: 3VDC)



WARNING!

Please use the battery appropriately

1. Chemical Burn Hazard. Keep batteries away from children.
2. Be sure the batteries are inserted properly.

3. Do not use batteries other than the type specified.
4. Do not use old batteries with new ones.
5. Do not dispose of batteries in fire. Batteries may explode or leak.
6. The cells shall be disposed of properly, including keeping them away from children and even used cells may cause injury.
7. To prevent damage, remove the batteries when not being used for a long time.
8. This device complies with Part 15 of the FCC Rules. Operation is subject to the following two conditions: (1) This device may not cause harmful interference, and (2) this device must accept any interference received, including interference that may cause undesired operation.

7. OPERATING INSTRUCTIONS



Some of the following instructions can only be used by using the Control Panel.

7.1 Usage of the Control Panel

Heating mode (on some models)

In this mode the exhaust adaptor hose **MUST** be used.

1. Press the "Modes" button until the "Heat" indicator is lit.
2. Press the " - " & " + " Temp buttons for desired setting.
3. Press the "fan speed" button for desired fan speed.
4. Connected drain hose.
See 7.3 Drainage section.

Cooling mode

In this mode the exhaust adaptor hose **MUST** be used.

1. Press the "Modes" button until the "Cool" indicator lights.
2. Press the " - " & " + " Temp buttons for desired setting.
3. Press the "Fan speed" button for desired fan speed.



It is not necessary to use the drainage hose in the "cool" mode.

Fan mode

In this mode there is no need to use the exhaust hose or drainage hose.

1. Press the "Modes" button until the "Fan" indicator is lit.
2. Press the "Fan speed" button to choose the desired fan speed.
3. The fan will run at the selected speed and the display will show the room temperature.

Dry mode

In this mode you do not need to use the exhaust adaptor hose, BUT the water collected must be discharged. See 7.3 Drainage Section.

1. Press the “Modes” button until the “Dry” indicator is lit.
2. The fan will run at low speed and the display will show the room temperature.
3. Keep doors & windows closed for best effect.
4. Connected drain hose. See Drainage section.

Auto mode

Always have the exhaust hose attached in this mode.

When you set the air conditioner in Auto mode, it will automatically select cooling, heating (inapplicable for cooling only models), or fan only operation depending on what temperature you have selected and the room temperature. The air conditioner will control room temperature automatically round the temperature point set by you.

Under AUTO mode, you can not select the fan speed.

1. Press the “Modes” button until the “Auto mode” indicator lights. After the “Auto mode” is selected the unit will run automatically according to the actual room air temperature.

Check filter feature

1. Cleaning the filter.
2. Press and hold the “filter” button for 3 seconds to turn off the filter indicator.

Selecting fan speed

You can select the desired fan speed, by pressing the “Fan speed” button. The fan speed will change in the sequence: “Auto Fan”, “High”, “Mid”, “Low”.



After choosing the fan speed as “Auto Fan”, “High”, “Mid” or “Low”, the corresponding fan speed indicator light will illuminate. Under Auto and Dry mode, you can not select the fan speed.

DEACTIVATE WIFI MODULE:

The wifi module can be deactivated by holding the “Connect button” and “-” synchronously 3 seconds. Press the “Connect button” again to activate the wifi module again. It will take about 10 seconds for the module to initiate again.

7.2 Fault code

If the display reads “A5”, the room temperature sensor has failed. Contact your Authorized AEG Service Centre.



If the display reads “E5”, the evaporator temperature sensor has failed. Contact your Authorized AEG Service Centre.



If the display reads “E4”, the display panel communication has failed. Contact your Authorized AEG Service Centre.



If the display reads “P1”, bottom tray is full. Carefully move the unit to a drain location, remove the bottom drain plug and let the water drain away. Restart the machine until the “P1” symbol disappears. If error repeats, call for service.



If the display reads “E7”, the indoor motor has failed. Contact your Authorized AEG Service Center.



7.3 Drainage

During the Heat and dry mode, you need to connect the drain hose to the drain outlet in the back of the unit to drain the condensate from the unit. Otherwise, the unit may not function normally and display show "P1".

- A. Discharge into a drain that is lower than the unit.
- B. The unit have a pump to drain the condensate.

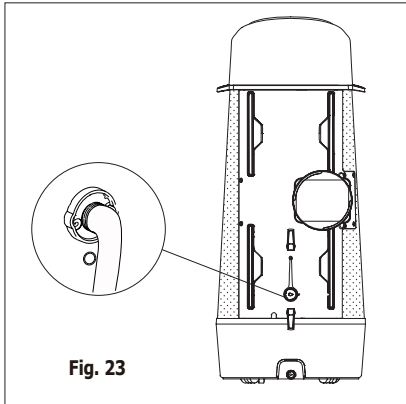

If necessary you can extend the drain hose by adapting the drain hose adaptor in the end of the drain hose, then use a 8-9mm hose to extend.(Fig. 24)

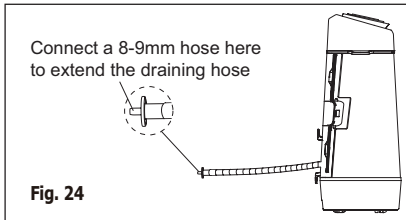

During cooling mode, please replace the rubber stopper to the hose connector to reach the maximum performance.

7.4 Operation Tips

Now that you have mastered the operating procedure, here are more features in your control that you should become familiar with.

- The "Cool" circuit has an automatic 3 minutes time delayed start if the unit is turned off and on quickly. This prevents overheating of the compressor and possible circuit breaker tripping. The fan will continue to run during this time.
- Temperature can be set between 16°C and 32°C.
- The control is capable of displaying temperature in degrees Fahrenheit or degrees Celsius. To convert from one to the other and back, press and hold the "TEMP" Up (+) and Down (-) buttons together for 3 seconds.
- There is a 2-Second delay for the compressor shutting down when selecting Fan. This is to cover the possibility of having to roll through to select another mode.
- After a power outage, the unit will memorize the last setting and return the unit to the same setting once power is restored.
- Indoor operating temperature range for this product is 16°C to 35°C.
- During normal operation, the unit's display will show room temperature but when the room temperature is over 37°C the display will show "HI".
- After 60 seconds of control inactivity the display and indicator lights will turn off. Press any button on the control panel or remote control and the display will resume.

8. CARE & CLEANING

Clean your air conditioner regularly to keep it looking new.

8.1 Air filter cleaning

Be sure to unplug the unit before cleaning to prevent shock or fire hazards. Enter the context of your task here (optional).

1. Grasp the filters tab and pull off the 4 filters on the back of the unit one by one.
2. Wash the filter using liquid dishwashing detergent and warm water. Rinse filter thoroughly. Gently shake excess water from the filter. Or, instead of washing you may vacuum the filter clean.



Be sure filter is thoroughly dry before replacing.

3. Put back the filter after the filter is dry.

8.2 Cabinet Cleaning

Be sure to unplug the air conditioner to prevent shock or fire hazard.

The cabinet and front may be dusted with an oil-free cloth or washed with a cloth dampened in a solution of warm water and mild liquid dishwashing detergent. Rinse thoroughly and wipe dry.



Caution when cleaning the unit.

- Never use harsh cleaners, wax or polish on the cabinet front.
- Be sure to wring excess water from the cloth before wiping around the controls. Excess water in or around the controls may cause damage to the air conditioner.

8.3 Winter Storage

If you plan to store the appliance during the winter, cover it with plastic or return it to its carton box.

9. TROUBLE SHOOTING

Before calling for service, review this list. It may save you time and expense. This list includes common occurrences that are not the result of defective workmanship or materials in this appliance.

Air conditioner will not operate.

- Wall plug disconnected. Push plug firmly into wall outlet.
- House fuse blown or circuit breaker tripped. Replace fuse with time delay type or reset circuit breaker.
- Control is OFF. Turn Control ON and set to desired setting.
- P1 appears in the display window. Drain water as described in 7.3 Drainage Section.
- Room Temperature lower than the set temperature (Cool Mode). Reset the temperature.

Air from unit does not feel cold enough.

- Room temperature below 16°C. Cooling may not occur until room temperature rises above 16°C.
- Reset to a lower temperature.
- Compressor shut-off by changing modes. Wait approximately 3 minutes and listen for compressor to restart when set in the COOL mode.

Air conditioner cooling, but room is too warm - NO ice forming on cooling coil behind decorative front.

- Outdoor temperature below 16°C. To defrost the coil, set Fan mode.
- Air filter may be dirty. Clean filter. Refer to 8. Care and Cleaning section. To defrost, set to Fan mode.
- Temperature is set too low for nighttime cooling. To defrost the coil, set to Fan

mode. Then, set temperature to a higher setting.

- Exhaust duct not connected or blocked. See 5.1 Exhausting hot air Section.

Air conditioner cooling, but room is too warm - ice forming on cooling coil behind decorative front

- Dirty air filter - air restricted. Clean air filter. Refer to 8. Care and Cleaning section.
- Temperature is set too high. Set temperature to a lower setting.
- Air directional louvers positioned improperly. Position louvers for better air distribution.
- Front of unit is blocked by drapes, blinds, furniture, etc. - restricts air distribution. Clear blockage in front of unit.

- Doors, windows, registers, etc. open - cool air escapes. Close doors, windows, registers, etc.
- Unit recently turned on in hot room. Allow additional time to remove "stored heat" from walls, ceiling, floor and furniture.

Air conditioner turns on and off rapidly.

- Dirty air filter - air restricted. Clean air filter.
- Outside temperature extremely hot. Set FAN speed to a faster setting to bring air through cooling coils more frequently.

Room too cold.

- Set temperature too low. Increase set temperature.

10. ADDITIONAL INFORMATION

Transport of equipment containing flammable refrigerants

See transport regulations

Marking of equipment using signs

See local regulations

Disposal of equipment using flammable refrigerants

See national regulations.

Storage of equipment/appliances

The storage of equipment should be in accordance with the manufacturer's instructions.

Storage of packed (unsold) equipment

Storage package protection should be constructed such that mechanical damage to the equipment inside the package will not cause a leak of the refrigerant charge. The maximum number of pieces of equipment permitted to be stored together will be determined by local regulations.

Information on servicing

1. Checks to the area. Prior to beginning work on systems containing flammable refrigerants, safety checks are necessary to ensure that the risk of ignition is minimised. For repair to

the refrigerating system, the following precautions shall be complied with prior to conducting work on the system.

2. Work procedure. Work shall be undertaken under a controlled procedure so as to minimise the risk of a flammable gas or vapour being present while the work is being performed.
3. General work area. All maintenance staff and others working in the local area shall be instructed on the nature of work being carried out. Work in confined spaces shall be avoided. The area around the workspace shall be sectioned off. Ensure that the conditions within the area have been made safe by control of flammable material.
4. Checking for presence of refrigerant. The area shall be checked with an appropriate refrigerant detector prior to and during work, to ensure the technician is aware of potentially flammable atmospheres. Ensure that the leak detection equipment being used is suitable for use with flammable refrigerants, i.e. nonsparking, adequately sealed or intrinsically safe.

5. Presence of fire extinguisher. If any hot work is to be conducted on the refrigeration equipment or any associated parts, appropriate fire extinguishing equipment shall be available to hand. Have a dry powder or CO₂ fire extinguisher adjacent to the charging area.
 6. No ignition sources. No person carrying out work in relation to a refrigeration system which involves exposing any pipe work that contains or has contained flammable refrigerant shall use any sources of ignition in such a manner that it may lead to the risk of fire or explosion. All possible ignition sources, including cigarette smoking, should be kept sufficiently far away from the site of installation, repairing, removing and disposal, during which flammable refrigerant can possibly be released to the surrounding space. Prior to work taking place, the area around the equipment is to be surveyed to make sure that there are no flammable hazards or ignition risks. "No Smoking" signs shall be displayed.
 7. Ventilated area. Ensure that the area is in the open or that it is adequately ventilated before breaking into the system or conducting any hot work. A degree of ventilation shall continue during the period that the work is carried out. The ventilation should safely disperse any released refrigerant and preferably expel it externally into the atmosphere.
 8. Checks to the refrigeration equipment. Where electrical components are being changed, they shall be fit for the purpose and to the correct specification. At all times the manufacturer's maintenance and service guidelines shall be followed. If in doubt consult the manufacturer's technical department for assistance. The following checks shall be applied to installations using flammable refrigerants:
 - The charge size is in accordance with the room size within which the refrigerant containing parts are installed;
 - The ventilation machinery and outlets are operating adequately and are not obstructed;
 - If an indirect refrigerating circuit is being used, the secondary circuit shall be checked for the presence of refrigerant;
 - Marking to the equipment continues to be visible and legible. Markings and signs that are illegible shall be corrected;
 - Refrigeration pipe or components are installed in a position where they are unlikely to be exposed to any substance which may corrode refrigerant containing components, unless the components are constructed of materials which are inherently resistant to being corroded or are suitably protected against being so corroded.
 9. Checks to electrical devices. Repair and maintenance to electrical components shall include initial safety checks and component inspection procedures. If a fault exists that could compromise safety, then no electrical supply shall be connected to the circuit until it is satisfactorily dealt with. If the fault cannot be corrected immediately but it is necessary to continue operation, an adequate temporary solution shall be used. This shall be reported to the owner of the equipment so all parties are advised.
- Initial safety checks shall include:
- That capacitors are discharged: this shall be done in a safe manner to avoid possibility of sparking;
 - That there no live electrical components and wiring are exposed while charging, recovering or purging the system;
 - That there is continuity of earth bonding.
- Repairs to sealed components**
1. During repairs to sealed components, all electrical supplies shall be disconnected from the equipment being worked upon prior to any removal of sealed covers, etc. If it is absolutely necessary to have an electrical supply to equipment during servicing, then a permanently operating form of leak detection shall

be located at the most critical point to warn of a potentially hazardous situation.

2. Particular attention shall be paid to the following to ensure that by working on electrical components, the casing is not altered in such a way that the level of protection is affected. This shall include damage to cables, excessive number of connections, terminals not made to original specification, damage to seals, incorrect fitting of glands, etc. Ensure that apparatus is mounted securely. Ensure that seals or sealing materials have not degraded such that they no longer serve the purpose of preventing the ingress of flammable atmospheres. Replacement parts shall be in accordance with the manufacturer's specifications.

NOTE: The use of silicon sealant may inhibit the effectiveness of some types of leak detection equipment. Intrinsically safe components do not have to be isolated prior to working on them.

Repair to intrinsically safe components

Do not apply any permanent inductive or capacitance loads to the circuit without ensuring that this will not exceed the permissible voltage and current permitted for the equipment in use.

Intrinsically safe components are the only types that can be worked on while live in the presence of a flammable atmosphere. The test apparatus shall be at the correct rating. Replace components only with parts specified by the manufacturer. Other parts may result in the ignition of refrigerant in the atmosphere from a leak.

Cabling

Check that cabling will not be subject to wear, corrosion, excessive pressure, vibration, sharp edges or any other adverse environmental effects. The check shall also take into account the effects of aging or continual vibration from sources such as compressors or fans.

Detection of flammable refrigerants

Under no circumstances shall potential sources of ignition be used in the searching for or detection of refrigerant leaks. A halide torch (or any other detector using a naked flame) shall not be used.

Leak detection methods

The following leak detection methods are deemed acceptable for systems containing flammable refrigerants. Electronic leak detectors shall be used to detect flammable refrigerants, but the sensitivity may not be adequate, or may need re-calibration. (Detection equipment shall be calibrated in a refrigerant-free area.) Ensure that the detector is not a potential source of ignition and is suitable for the refrigerant used. Leak detection equipment shall be set at a percentage of the LFL of the refrigerant and shall be calibrated to the refrigerant employed and the appropriate percentage of gas (25% maximum) is confirmed.

Leak detection fluids are suitable for use with most refrigerants but the use of detergents containing chlorine shall be avoided as the chlorine may react with the refrigerant and corrode the copper pipe-work.

If a leak is suspected, all naked flames shall be removed/ extinguished.

If a leakage of refrigerant is found which requires brazing, all of the refrigerant shall be recovered from the system, or isolated (by means of shut off valves) in a part of the system remote from the leak. Oxygen free nitrogen (OFN) shall then be purged through the system both before and during the brazing process.

Removal and evacuation

When breaking into the refrigerant circuit to make repairs – or for any other purpose – conventional procedures shall be used. However, it is important that best practice is followed since flammability is a consideration. The following procedure shall be adhered to:

- Remove refrigerant;
- Purge the circuit with inert gas;
- Evacuate;
- Purge again with inert gas;
- Open the circuit by cutting or brazing.

The refrigerant charge shall be recovered into the correct recovery cylinders. The system shall be "flushed" with OFN to render the unit safe. This process may need to be repeated several times. Compressed air or oxygen shall not be used for this task. Flushing shall be

achieved by breaking the vacuum in the system with OFN and continuing to fill until the working pressure is achieved, then venting to atmosphere, and finally pulling down to a vacuum. This process shall be repeated until no refrigerant is within the system. When the final OFN charge is used, the system shall be vented down to atmospheric pressure to enable work to take place. This operation is absolutely vital if brazing operations on the pipework are to take place.

Ensure that the outlet for the vacuum pump is not close to any ignition sources and there is ventilation available.

Charging procedures

In addition to conventional charging procedures, the following requirements shall be followed.

- Ensure that contamination of different refrigerants does not occur when using charging equipment. Hoses or lines shall be as short as possible to minimise the amount of refrigerant contained in them.
- Cylinders shall be kept upright.
- Ensure that the refrigeration system is earthed prior to charging the system with refrigerant.
- Label the system when charging is complete (if not already).
- Extreme care shall be taken not to overfill the refrigeration system.

Prior to recharging the system it shall be pressure tested with OFN. The system shall be leak tested on completion of charging but prior to commissioning. A follow up leak test shall be carried out prior to leaving the site.

Decommissioning

Before carrying out this procedure, it is essential that the technician is completely familiar with the equipment and all its detail. It is recommended good practice that all refrigerants are recovered safely. Prior to the task being carried out, an oil and refrigerant sample shall be taken in case analysis is required prior to re-use of reclaimed refrigerant. It is essential that electrical power is available before the task is commenced.

1. Become familiar with the equipment and its operation.
2. Isolate system electrically.
3. Before attempting the procedure ensure that:
 - Mechanical handling equipment is available, if required, for handling refrigerant cylinders;
 - All personal protective equipment is available and being used correctly;
 - The recovery process is supervised at all times by a competent person;
 - Recovery equipment and cylinders conform to the appropriate standards.
4. Pump down refrigerant system, if possible.
5. If a vacuum is not possible, make a manifold so that refrigerant can be removed from various parts of the system.
6. Make sure that cylinder is situated on the scales before recovery takes place.
7. Start the recovery machine and operate in accordance with manufacturer's instructions.
8. Do not overfill cylinders. (No more than 80% volume liquid charge).
9. Do not exceed the maximum working pressure of the cylinder, even temporarily.
10. When the cylinders have been filled correctly and the process completed, make sure that the cylinders and the equipment are removed from site promptly and all isolation valves on the equipment are closed off.
11. Recovered refrigerant shall not be charged into another refrigeration system unless it has been cleaned and checked.

Labelling

Equipment shall be labelled stating that it has been de-commissioned and emptied of refrigerant. The label shall be dated and signed. Ensure that there are labels on the equipment stating the equipment contains flammable refrigerant.

Recovery

When removing refrigerant from a system, either for servicing or decommissioning, it is recommended good practice that all refrigerants are removed safely.

When transferring refrigerant into cylinders, ensure that only appropriate refrigerant recovery cylinders are employed. Ensure that the correct number of cylinders for holding the total system charge is available. All cylinders to be used are designated for the recovered refrigerant and labelled for that refrigerant (i.e. special cylinders for the recovery of refrigerant). Cylinders shall be complete with pressure relief valve and associated shut-off valves in good working order. Empty recovery cylinders are evacuated and, if possible, cooled before recovery occurs.

The recovery equipment shall be in good working order with a set of instructions concerning the equipment that is at hand and shall be suitable for the recovery of flammable refrigerants. In addition, a set of calibrated weighing scales shall be available and in good working order. Hoses shall be complete with leak-free disconnect couplings and in good condition. Before using the recovery machine, check that it is in satisfactory working order, has been properly maintained and that any associated electrical components are sealed to prevent ignition in the event of a refrigerant release. Consult manufacturer if in doubt.

The recovered refrigerant shall be returned to the refrigerant supplier in the correct recovery cylinder, and the relevant Waste Transfer Note arranged. Do not mix refrigerants in recovery units and especially not in cylinders.

If compressors or compressor oils are to be removed, ensure that they have been evacuated to an acceptable level to make certain that flammable refrigerant does not remain within the lubricant.

The evacuation process shall be carried out prior to returning the compressor to the suppliers. Only electric heating to the compressor body shall be employed to accelerate this process. When oil is drained from a system, it shall be carried out safely.





WARNING!

- Do not use means to accelerate the defrosting process or to clean, other than those recommended by the manufacturer.
- The appliance shall be stored in a room without continuously operating, ignition sources (for example: open flames, an operating gas appliance or an operating electric heater).
- Do not pierce or burn.
- Be aware that the refrigerants may not contain an odour.
- Appliance should be installed, operated and stored in a room with a floor area larger than 12 m².
- The appliance shall be stored so as to prevent mechanical damage from occurring a warning that the appliance shall be stored in a well-ventilated area where the room size corresponds to the room area as specified for operation.
- Any person who is involved with working on or breaking into a refrigerant circuit should hold a current valid certificate from an industry-accredited assessment authority, which authorises their competence to handle refrigerants safely in accordance with an industry recognised assessment specification.
- Servicing shall only be performed as recommended by the equipment manufacturer. Maintenance and repair requiring the assistance of other skilled personnel shall be carried out under the supervision of the person competent in the use of flammable refrigerants.

11. ENVIRONMENTAL CONCERNS

Recycle the materials with the symbol.

 Put the packaging in applicable containers to recycle it. Help protect the environment and human health and to recycle waste of electrical and electronic

appliances. Do not dispose appliances marked with the symbol  with the household waste. Return the product to your local recycling facility or contact your municipal office.

INHOUD

1. VEILIGHEIDSINFORMATIE	25
2. VEILIGHEIDSINSTRUCTIES	29
3. OMSCHRIJVING	33
4. MEEGELEVERDE ACCESSOIRES	33
5. INSTALLATIE-INSTRUCTIES	34
6. KENMERKEN VAN DE AIRCONDITIONER	36
7. BEDIENINGSINSTRUCTIES	37
8. ONDERHOUD & REINIGING	40
9. PROBLEEMOPLOSSING	40
10. EXTRA INFORMATIE	41
11. MILIEUBESCHERMING	46

VOOR PERFECTE RESULTATEN

Bedankt dat u voor dit AEG-product heeft gekozen. Dit apparaat is ontworpen om vele jaren uitstekend te presteren, met innovatieve technologieën die het leven gemakkelijker helpen maken met functies die gewone apparaten wellicht niet hebben. Neem een paar minuten de tijd om het door te lezen zodat u er optimaal van kunt profiteren.

Ga naar onze website voor:



Advies over gebruik, brochures, het oplossen van problemen en onderhoudsinformatie:

www.aeg.com



Registreer uw product voor een betere service:

www.registeraeg.com



Koop accessoires, verbruiksartikelen en originele reserveonderdelen voor uw apparaat:

www.aeg.com/shop

KLANTENSERVICE

Gebruik altijd originele onderdelen.

Als u contact opneemt met de klantenservice zorg dat u de volgende gegevens bij de hand hebt: model, productnummer, serienummer.

Deze informatie wordt vermeld op het typeplaatje.

 Waarschuwing - Belangrijke veiligheidsinformatie.

 Algemene informatie en tips.

 Milieu-informatie.

Wijzigingen voorbehouden.

1. VEILIGHEIDSINFORMATIE

WAARSCHUWING!

- Dit apparaat mag worden gebruikt door kinderen vanaf 8 jaar oud en door personen met beperkte lichamelijke, zintuiglijke of mentale capaciteiten of een ontoereikende ervaring en kennis, als dit gebeurt onder toezicht of als ze hiervoor instructies hebben gekregen met betrekking tot het veilige gebruik van het apparaat, en als ze begrijpen welke risico's hieraan zijn verbonden.
- Kinderen mogen niet met het apparaat spelen.
- Als de voedingskabel beschadigd is, moet de fabrikant of diens technische dienst of een gekwalificeerd persoon deze vervangen teneinde gevaarlijke situaties te voorkomen.

Deze handleiding bevat informatie m.b.t. het juiste gebruik van uw nieuwe airconditioner. Lees deze handleiding zorgvuldig door alvorens het product te gebruiken. Deze handleiding moet op een veilige plaats bewaard worden.

OPGELET!

- Voor reparatie of onderhoud van dit systeem altijd beroep doen op een erkend monteur.
- Neem contact met de installateur voor montage van dit systeem.
- Deze airconditioner is niet bedoeld voor gebruik door jonge kinderen of verstandelijk gehandicapten zonder toezicht.
- Houd jonge kinderen uit de buurt om te voorkomen dat ze met de airconditioner spelen.
- Er bestaan plaatselijke richtlijnen m.b.t. maximaal toelaatbare geluidsniveaus van airconditioners.
- Als het netsnoer moet worden vervangen, mag deze vervanging enkel gebeuren door bevoegd personeel.

- Montagewerkzaamheden moeten door bevoegd personeel worden uitgevoerd in overeenstemming met de nationale bedradingsnormen (indien van toepassing). Onjuiste aansluiting kan oververhitting en brand veroorzaken.
- Zorg ervoor dat uw vingers tijdens het verstellen van de horizontale lamellen niet gekneld raken tussen de ventilator.

1.1 Belangrijke opmerkingen

1. Stel het systeem niet in werking zonder het luchtfilter.
2. Stel het systeem niet in werking in de nabijheid van een warmtebron of open vuur.
3. Stel het systeem niet bloot aan direct zonlicht.
4. Bewaar of verplaats het systeem altijd rechtop.
5. Tijdens de werking of net erna het apparaat niet bedekken.
6. Zorg er altijd voor dat, wanneer er een waterpompafvoerslang is aangesloten, deze slang naar een goedwerkende afvoer wordt geleid.
7. Zorg voor opslag altijd dat al het condensatiewater uit het systeem verwijderd is.

1.2 Belangrijke zaken bij het gebruik van uw airconditioningsysteem



OPGELET!

Waarschuwingen voor gebruik

- Wijzig geen enkel onderdeel van dit product.
- Steek niets in onderdelen van dit systeem.
- Zorg ervoor dat de stroomtoevoer de gepaste spanning heeft. Gebruik uitsluitend netstroom van 220 V - 240 V, 50 Hz, 10 A. Het gebruik van netstroom met een onjuiste spanning kan leiden tot schade aan het apparaat en mogelijk brandgevaar opleveren.
- Gebruik altijd een stroomonderbreker of zekering met de juiste spanningswaarde. Gebruik in geen geval draad, pennen of andere objecten in plaats van een geschikte zekering.

- In geval van abnormale werking van het airconditioningsysteem (bijvoorbeeld een brandgeur), schakel het onmiddellijk uit en koppel het systeem los van het stroomnet.



OPGELET!

Waarschuwing m.b.t. het netsnoer

- Deze stekker mag uitsluitend in een geschikt wandstopcontact gestoken worden. Niet gebruiken in combinatie met verlengsnoeren.
- Duw de stekker stevig in het stopcontact en zorg ervoor dat deze niet los zit.
- Het netsnoer niet vervormen of wijzigen en er niet aan trekken of het onderdompelen in water. Door aan het netsnoer te trekken of het niet juist te gebruiken kan er schade aan het apparaat optreden en kunnen er elektrische schokken optreden.
- Als het netsnoer beschadigd is, moet de fabrikant of diens technische dienst of een gekwalificeerd persoon dit vervangen teneinde gevaarlijke situaties te voorkomen. Gebruik uitsluitend door de fabrikant gespecificeerde netsnoeren als vervanging.
- Dit apparaat moet geaard worden Dit apparaat is uitgerust met een netsnoer met aardingskabel. De stekker moet verbonden worden met een stopcontact dat correct gemonteerd en geaard is.

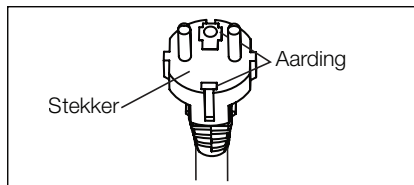

- Dit apparaat is uitgerust met een netsnoer met een geaarde draad die verbonden is met een geaarde pen. De stekker moet verbonden worden met een stopcontact dat correct gemonteerd en geaard is. De vierkante aardingspen van deze stekker mag in geen geval afgeknipt of verwijderd worden.

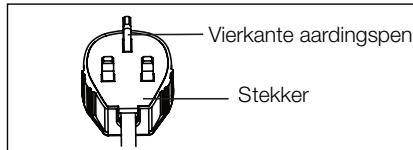

(uitsluitend
voor het VK)

1.3 Veiligheidsinstructies voor gebruik

- Zorg ervoor dat het systeem is uitgeschakeld en losgekoppeld van het stroomnet alvorens enige onderhoudswerkzaamheden of reiniging worden uitgevoerd.
- Gooi of giet geen water rechtstreeks op het apparaat. Water kan elektrische schokken of schade aan het apparaat veroorzaken.
- Bij het verplaatsen van het airconditioningsysteem moet het water uit het systeem worden afgevoerd (zie pagina 14). Als er water in het reservoir blijft, kan dit tijdens het verplaatsen uit het apparaat stromen.
- Voor een goede afvoer mag de afvoerslang niet geknikt zijn of opgetild worden tijdens de dehumidificatiemodus. Als dit wel gebeurt, kan er water uit het apparaat stromen.
- Tijdens het gebruik mag de temperatuur rond de afvoerslang niet onder het vriespunt liggen. Afvoerwater kan dan bevroren in de slang, waardoor het water in het systeem uit het apparaat stroomt.
- Blokkeer de luchtuitlaat niet met objecten. De koelingsprestaties kunnen dan verminderen of geheel stoppen.
- Voorzie een lekstroomapparaat (ROD) ter bescherming tegen elektrische schokken, in overeenstemming met de Britse norm en bedradingsrichtlijnen.
- Langdurige blootstelling aan een directe luchtstroming kan schadelijk zijn voor uw gezondheid. Stel bewoners, huisdieren of planten niet langdurig bloot aan directe luchtstromen.
- Gebruik dit airconditioningsysteem niet voor onbeoogde bijzondere doeleinden (bijvoorbeeld het bewaren van precisie-instrumenten, voedsel, huisdieren, planten en kunstobjecten). Dit kan schadelijk zijn voor zulke eigendommen.

2. VEILIGHEIDSINSTRUCTIES

2.1 Opmerkingen m.b.t. de bediening/werking

- Wacht 3 minuten tot de compressor opnieuw start met koelen. Als u het airconditioningsysteem uitschakelt en onmiddellijk opnieuw herstart, wacht dan 3 minuten tot de compressor de koeling opnieuw inschakelt. Het airconditioningsysteem bevat een elektronisch toestel dat, uit veiligheidsoverwegingen, de compressor 3 minuten inactief houdt.
- In geval van een stroomstoring tijdens gebruik, wacht 3 minuten alvorens het systeem te herstarten. Nadat de stroom opnieuw is ingeschakeld, herstart het airconditioningsysteem. Indien de stroomtoevoer minder dan drie minuten uitgeschakeld was, wacht dan ten minste drie minuten alvorens het systeem opnieuw te herstarten. Als u het airconditioningsysteem sneller herstart, zorgt een beveiligingsapparaat in het systeem er mogelijk voor dat de compressor wordt uitgeschakeld. Dit beveiligingsapparaat zal de koeling ongeveer 5 minuten verhinderen. Alle eerdere instelling zullen worden geannuleerd en het systeem keert terug naar de startinstellingen.
- Werking bij lage temperaturen: Bevriest uw systeem? Dit kan gebeuren wanneer het systeem bij lage omgevingstemperaturen wordt ingesteld op een temperatuur rond 18 °C, met name 's nachts. In dat geval zal een verdere temperatuurdaling ervoor zorgen dat het systeem bevroest. Stel het systeem in op een hogere temperatuur om te voorkomen dat het bevroest.
- De dehumificatie-modus verhoogt de kamertemperatuur. Het systeem genereert warmte tijdens de dehumidificatie-modus en de kamertemperatuur zal stijgen. Er zal warme lucht uit de luchtuitlaat komen, maar dat is normaal en wijst niet op een probleem met het systeem.
- In de afkoelingsmodus blaast het airconditioningsysteem de warme lucht die het systeem genereert uit de kamer via de afvoerslang. Ondertussen komt dezelfde hoeveelheid lucht van buitenaf door eventuele openingen in de kamer binnen.
- Gebruik geen middelen die het ontdooien versnellen of reinigingsmiddelen anders dan de middelen die door de fabrikant worden aanbevolen.
- Het apparaat moet in een kamer worden opgeslagen zonder continu te werken en zonder ontstekingsbronnen (bijvoorbeeld: open vlammen, een werkend apparaat op gas of een werkende elektrische warmteopwekker).
- Niet doorboren of verbranden.
- Apparaat moet worden geïnstalleerd, bediend en opgeslagen in een kamer met een vloeroppervlakte van meer dan 12 m².
- U moet de nationale gasvoorschriften naleven.
- Houd de ventilatie-openingen altijd vrij van obstructies.
- Het apparaat moet worden opgeslagen in een goed-geventileerde ruimte die groter is dan 12 m².
- Enige persoon die is betrokken bij werken aan of ingebruikstelling van een koelcircuit moet een actueel, geldig certificaat van een in de industrie geaccrediteerde beoordelingsinstantie bezitten, die zijn/haar competentie in het veilig hanteren van koelmiddel in overeenstemming met een in de industrie erkende beoordelingspecificatie autoriseert.
- Onderhoud mag uitsluitend worden uitgevoerd zoals aanbevolen door de fabrikant van de apparatuur. Onderhoud en reparaties waarvoor de assistentie van ander deskundig personeel nodig is, moet worden uitgevoerd onder toezicht van de persoon die competent is in het gebruik van ontvlambare koelmiddelen.
- Dit product bevat een lithium knoop-/muntcelbatterij. Als een

nieuwe of gebruikte lithium knoop-/muntcelbatterij wordt doorgeslikt of het lichaam binnenkomt, kan dit ernstige inwendige brandwonden veroorzaken en in slechts 2 uur al leiden tot de dood. Maak het batterijcompartiment altijd goed vast. Als het batterijcompartiment niet goed

wordt vastgemaakt, houdt u op met het gebruik van het product, verwijdert u de batterijen en houdt u ze uit de buurt van kinderen. Als u denkt dat batterijen zijn ingeslikt of in een deel van het lichaam zijn geplaatst, raadpleegt u onmiddellijk een arts.

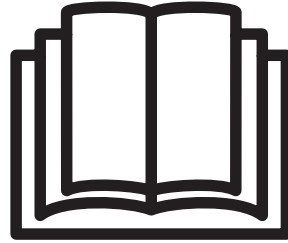

Om letsel bij de gebruiker of andere personen en schade aan eigendommen te vermijden, moeten volgende instructies strikt worden nageleefd. Onjuiste werking/bediening wegens het negeren van instructies kan letsels of schade veroorzaken. De ernst hiervan wordt aangeduid d.m.v. volgende indicaties:



WAARSCHUWING!

Dit symbool duidt op de mogelijkheid van dood of ernstig letsel.



OPGELET!

Dit symbool duidt op een gevaar voor letsels of schade aan eigendommen

Betekenis van de symbolen in deze handleiding wordt hieronder weergegeven:



Dit symbool geeft aan dit nooit te doen.



Dit symbool betekent dat u dit altijd moet doen.

2.2 Waarschuwing tijdens gebruik



WAARSCHUWING!

Waarschuwing tijdens gebruik

Waarschuwing	Betekenis
Steek de stekker correct in het stopcontact	Gevaar voor elektrische schokken of brand door oververhitting
Het systeem nooit starten of stoppen door de stekker in of uit te trekken	Gevaar voor elektrische schokken of brand door oververhitting
Beschadig het netsnoer niet en gebruik geen onbekende/andere netsnoeren	Gevaar voor elektrische schokken of brand. Als de voedingskabel beschadigd is, moet de fabrikant of diens technische dienst of een gekwalificeerd persoon deze vervangen teneinde gevaarlijke situaties te voorkomen
Pas de lengte van het netsnoer niet aan en sluit geen andere apparaten aan op hetzelfde stopcontact	Gevaar voor elektrische schokken of brand door oververhitting
Gebruik het systeem niet met natte handen of in een vochtige omgeving	Dit kan een elektrische schok veroorzaken
Richt de luchtstroom niet naar personen	Dit kan de gezondheid schaden
Zorg altijd voor een correcte aarding	Onjuiste aarding kan leiden tot een elektrische schok.
Laat geen water in elektrische onderdelen stromen	Dit kan leiden tot storingen of elektrocutie
Monteer altijd een stroomonderbreker en een afzonderlijk stroomcircuit	Onjuiste montage kan leiden tot brand en een elektrische schok
Haal het systeem uit het stopcontact als er geluiden, geur of rook uit komt	Het kan brand en een elektrische schok veroorzaken
Gebruik het stopcontact niet als dit los of beschadigd blijkt	Het kan brand en een elektrische schok veroorzaken
Open het systeem niet tijdens de werking	Het kan brand en een elektrische schok veroorzaken
Houd vuurwapens uit de buurt	Deze kunnen brand veroorzaken
Gebruik het netsnoer niet in de nabijheid van verwarmingstoestellen	Het kan brand en een elektrische schok veroorzaken
Gebruik het netsnoer niet in de nabijheid van brandbare gassen of explosieven, zoals benzine, benzeen, thinner, enz.	Gevaar voor elektrische schokken of brand
Als er een gaslek is van een ander apparaat, verlucht de kamer alvorens de airconditioner in te schakelen	Gevaar voor explosie, brand en brandwonden
Het systeem nooit demonteren of wijzigen	Het kan brand en een elektrische schok veroorzaken

**OPGELET!**

Waarschuwing	Betekenis
Als het luchtfilter verwijderd moet worden, raak dan de metalen onderdelen van het systeem niet aan	Dit kan letsel veroorzaken
Reinig de airconditioner niet met water	Water kan in het systeem terechtkomen en de isolatie beschadigen. Het kan een elektrische schok veroorzaken
Verlucht de kamer goed indien het systeem gebruikt wordt in combinatie met een kachel, enz.	Er kan een tekort aan zuurstof optreden
Als het systeem moet gereinigd worden, schakel het uit en zet de stroomonderbreker uit	Reinig de eenheid niet wanneer de stroom ingeschakeld is; dit kan brand en elektrische schokken veroorzaken, alsook letsel
Plaats een huisdier of plant nooit op een plaats waar ze blootgesteld zijn aan directe luchtstroom	Dit kan schadelijk zijn voor uw huisdier of planten
Niet gebruiken voor bijzondere doeleinden	Gebruik deze airconditioner niet om precisie-instrumenten, voedsel, huisdieren, planten en kunstobjecten te bewaren. Dit kan nadelig zijn voor de kwaliteit, enz.
Stop onmiddellijk de werking en sluit het venster bij storm of cyclonen	Het gebruik met geopende vensters zorgt mogelijk voor een nat interieur of meubilair
Neem de stekker op de kop vast wanneer u deze uit het stopcontact haalt	Gevaar voor elektrische schokken en lichamelijk letsel
Schakel de hoofdschakelaar uit wanneer u het systeem lange tijd niet gebruikt	Er kunnen storingen of brand ontstaan
Plaats geen objecten rond luchtinlaten of in de luchtafvoer	Dit kan schade aan het apparaat of ongevallen veroorzaken
Plaats de filters altijd stevig terug. Reinig het filter elke twee weken	Werking/bediening zonder filters kan storingen veroorzaken
Gebruik geen sterke reinigingsmiddelen zoals was of verdunners - gebruik een zachte doek	De kleuren kunnen verbleken of er kunnen krassen op het oppervlak ontstaan
Plaats geen zware objecten op het netsnoer en zorg dat het snoer niet wordt ingedrukt	Er is gevaar voor brand of elektrische schokken
Drink geen water dat uit de airconditioner afkomstig is	Het bevat contaminanten die u ziek kunnen maken
Wees zorgvuldig bij het uitpakken en monteren	Scherpe randen kunnen letsels veroorzaken
Indien er water in het systeem terecht komt, schakelt u het systeem uit via de stekker en schakelt u de stroomonderbreker uit. Isoleer de stroomtoevoer door de stekker uit het stopcontact te halen en neem contact met een bevoegd monteur	Gevaar voor elektrische schokken en schade



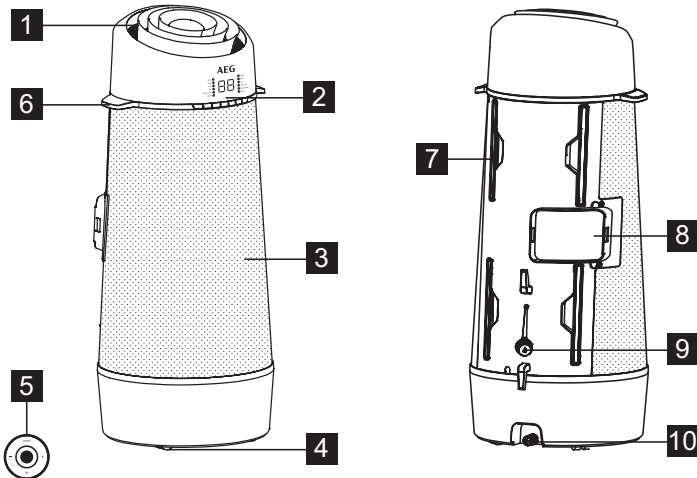



3. OMSCHRIJVING



Afb. 1

- | | |
|----------------------------|------------------------------------|
| 1 Kamerluchtafvoer | 6 Handgrepen (beide zijden) |
| 2 Controlepaneel | 7 Filter |
| 3 Kamerluchttoevoer | 8 Afvoerluchtuitlaat |
| 4 Zwenkwiel | 9 Afvoeruitleat |
| 5 Afstandsbediening | 10 Afvoerlade onderaan |

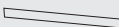
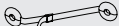
4. MEEGELEVERDE ACCESSOIRES

ONDERDELEN	NAAM VAN HET ONDERDEEL:	HOEVEELHEID:
1 	Uitlaatslang	1 stuks
2 	Vensterschuifkit	1 stuks
3 	Reserveonderdeel uitschuifbare slang	1 stuks
4 	Afvoerslang & adapter	1 stuks
5 	3/8" schroef	2 stuks
6 	Sierfolie	1 stuks
7 	Bevestigingsband	1 set
8 	Afstandsbediening	1 stuks

Afb. 2

- Controleer of alle accessoires in de verpakking zitten en raadpleeg de montage-instructies voor het gebruik ervan.

5. INSTALLATIE-INSTRUCTIES

5.1 Warme lucht afvoeren

In de KOEL-modus moet het apparaat dicht bij een venster of opening worden geplaatst zodat de warme luchtafvoer naar buiten kan worden geleid. Plaats het systeem eerst op een vlakke vloer en zorg ervoor dat er minimaal 30 cm speling is rond het systeem, en dat het zich in de nabijheid van een stopcontact bevindt.

1. Schuif een van de uiteinden van de slang uit (afb. 3).

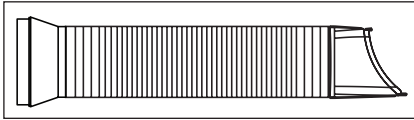

Afb. 3

2. Schuif de adapter A in het uitwisselingsgat van de eenheid (zie afbeelding 4).

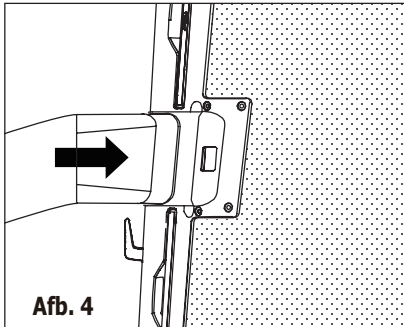

Afb. 4

3. Installeer de raamset op het raam, schuif adapter B in de vensterschuifkit en sluit dit af (afb. 5 & 6).

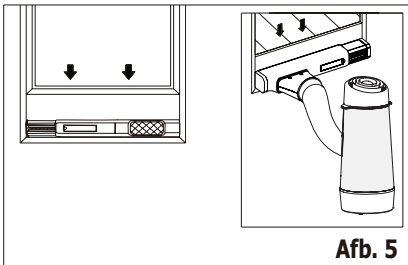

Afb. 5

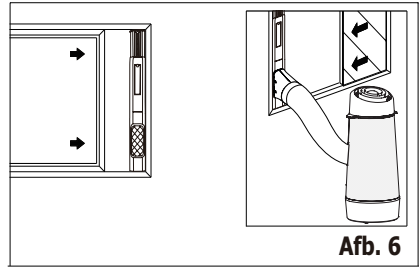

Afb. 6

- i** Vensterschuifkit
Minimaal: 56 cm
Maximaal: 112 cm
- i** Raadpleeg "5.2 Installatie in een openslaand raam" voor informatie over het installeren van de raamset.
- i** De slang is oorspronkelijk 38 cm lang maar kan verlengd worden tot 150 cm. Het is echter aanbevolen om ze niet langer te maken dan nodig. Zorg er ook voor dat de slang geen scherpe bochten maakt. (Afb. 7)

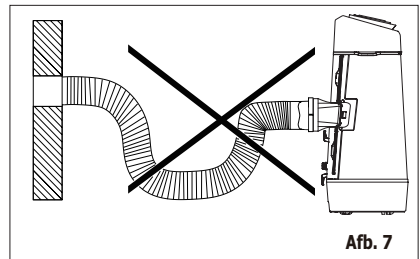

Afb. 7

5.2 Installatie op een openslaand raam

1. Open het raam en hef de vergrendelingshendel van de vensterschuifkit op (afb. 9).

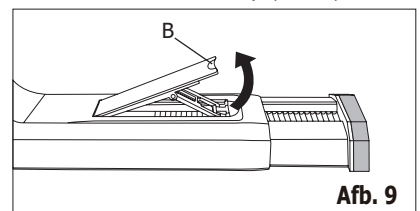

Afb. 9

B: Vergrendelingshendel

2. Plaats de vensterschuifkit op het raam. Pas de lengte van de vensterschuifkit aan volgens de hoogte van het venster (afb. 10).

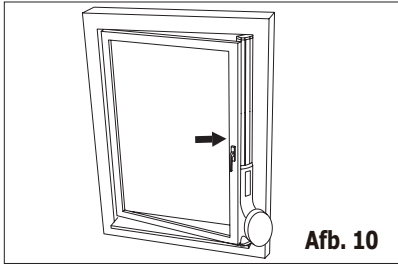

- i** De uitschuifbare stang kan worden verlengd als het raam te hoog is. Verwijder de uitschuifbare stang hiertoe eerst helemaal (afb. 11 A). Lijn vervolgens de 3 haken op de uitschuifbare stang (afzonderlijk verkrijgbaar) uit met de 3 sleuven op het uiteinde van de uitschuifbare stang en schuif de 3 haken in de sleuven. Druk vervolgens op de uitschuifbare stang om de sleuven te vergrendelen (afb. 11 B). Schuif daarna de gecombineerde uitschuifbare stang terug in de raamset (afb. 11 C).

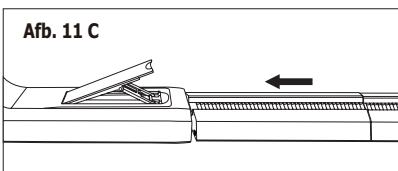
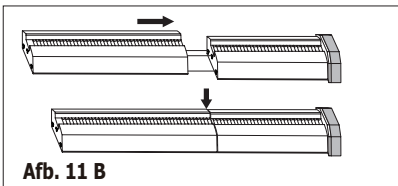
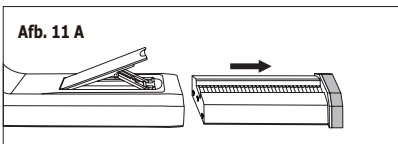

3. Duw de vergrendelingshendel terug om de vensterschuifkit op de juiste lengte af te stellen, sluit het raam en knijp de raamset tussen het raam en het venster om de raamset goed vast te maken. Pel de beschermfolie af en bevestig dit op het venster. Maak vervolgens het bandje vast (afb. 12).

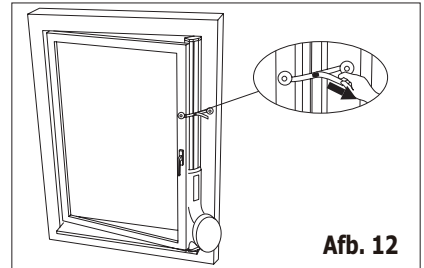

4. Knip de sierfolie op de bijpassende lengte en plak dit op de uitschuifbare stang (afb. 13).

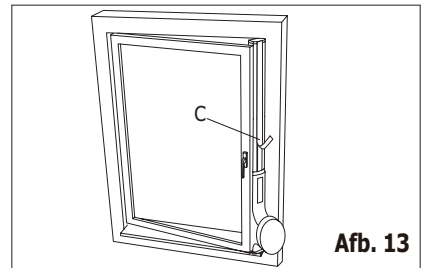

C: Sierfolie

6. KENMERKEN VAN DE AIRCONDITIONER

6.1 BEDIENINGSPANEEL

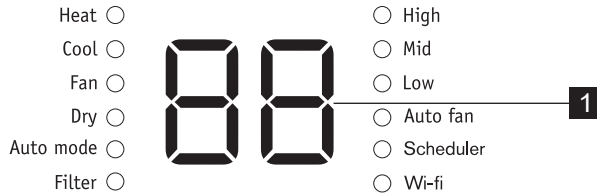

- | | |
|---------------------------------------------------------------------------------------------------------------------------------------------------------------------------------------------------------------------------------------------------|-------------------------------------------------------------------------------------------------------------------------------------------------------------------------------------------|
| <ul style="list-style-type: none"> 1 Geeft de temperatuur weer 2 Filterresettoets (3 sec. indrukken om te resetten) 3 Stelt de ventilatorsnelheid in 4 Temperatuur verhogen | <ul style="list-style-type: none"> 5 Temperatuur verlagen 6 Stelt modus in 7 Schakelt eenheid in of uit 8 WiFi-knop |
|---------------------------------------------------------------------------------------------------------------------------------------------------------------------------------------------------------------------------------------------------|-------------------------------------------------------------------------------------------------------------------------------------------------------------------------------------------|

6.2 Afstandsbediening

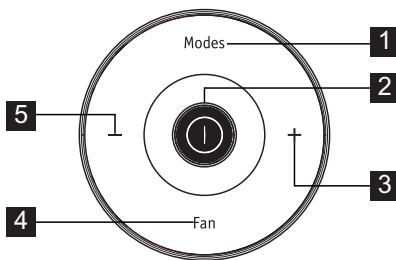

- 1** Indrukken om modes te selecteren
- 2** Indrukken om de eenheid in of uit te schakelen
- 3** Indrukken om de temperatuurinstelling te verhogen
- 4** Indrukken om ventilatiesnelheden te selecteren
- 5** Indrukken om de temperatuurinstelling te verlagen

i Open de achterkleppen en verwijder de beschermfolie om de afstandsbediening te activeren wanneer u deze voor het eerst gebruikt.

De batterij vervangen

- 1.** Draai de afstandsbediening om. In de knop van de afstandsbediening bevindt zich een sleuf.
- 2.** Gebruik een muntje of iets dergelijks om de achterklep linksom te openen. (afb.20 & 21)

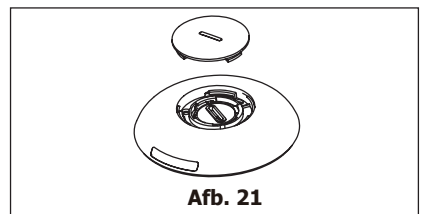
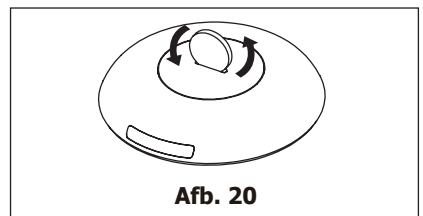

- 3.** Gebruik dezelfde manier om het beschermdeksel aan de binnenkant te openen en verwijder de batterij. (afb. 22)

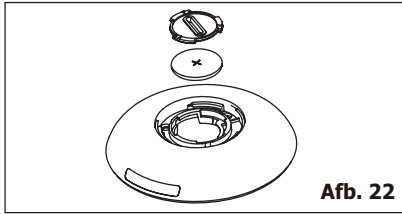

4. Vervang de batterij en breng de binnenklep en achterklep weer aan.

Batterijtype: RG15D/E-ELL (Voltage op het naamplaatje: 3 VDC)



WAARSCHUWING!

Gebruik de batterij op passende wijze

1. Gevaar voor chemische brandwonden. Houd batterijen uit de buurt van kinderen.
2. Zorg dat de batterijen op de juiste wijze worden geplaatst.
3. Gebruik alleen batterijen van het gespecificeerde type.

4. Combineer geen oude en nieuwe batterijen.
5. Gooi batterijen nooit in een vuur. Batterijen kunnen exploderen of lekken.
6. De cellen moeten op gepaste wijze worden weggegooid en moeten uit de buurt van kinderen worden gehouden. Zelfs gebruikte cellen kunnen letsel veroorzaken.
7. Om schade te voorkomen, verwijdert u de batterijen wanneer u de afstandsbediening gedurende langere tijd niet zult gebruiken.
8. Dit apparaat voldoet aan Deel 15 van de FCC-voorschriften. De werking is onderhevig aan de volgende twee voorwaarden: (1) Dit apparaat mag geen schadelijke interferentie veroorzaken, en (2) dit apparaat moet eventuele ontvangen interferentie accepteren, inclusief interferentie die een ongewenste werking kan veroorzaken.

7. BEDIENINGSINSTRUCTIES



Sommige van de volgende instructies kunnen uitsluitend worden gebruikt door gebruik te maken van het bedieningspaneel.

7.1 Gebruik van het bedieningspaneel

Verwarmingsmode (op sommige modellen)

In deze modus MOET de uitlaatadapterslang worden gebruikt.

1. Druk op de “Modes”-toets tot het indicatielampje “Heat” brandt.
2. Druk op de temperatuurtoetsen “ - ” & “ + ” om de juiste temperatuur in te stellen.
3. Druk op de “Fan speed”-toets voor de gewenste ventilatorsnelheid.
4. Aangesloten afvoerslang. Raadpleeg hoofdstuk 7.3 Afvoer.

Koelmodus

In deze modus MOET de uitlaatadapterslang worden gebruikt.

1. Druk op de “Modes”-toets tot het indicatielampje “Cool” brandt.
2. Druk op de temperatuurtoetsen “ - ” & “ + ” om de juiste temperatuur in te stellen.
3. Druk op de “Fan speed”-toets voor de gewenste ventilatorsnelheid.



Het is niet nodig om de afvoerslang in de mode “cool” te gebruiken.

Fan mode

In deze modus moet u de uitlaat- of afvoerslang niet gebruiken.

1. Druk op de “Modes”-toets tot het indicatielampje “Fan” brandt.
2. Druk op de “Fan speed”-toets voor de gewenste ventilatorsnelheid.
3. De ventilator werkt op de geselecteerde snelheid en het display geeft de kamertemperatuur weer.

Droogmodus

In deze modus moet u de uitlaatadapter-slang niet gebruiken, MAAR het verzamelde water moet worden afgevoerd. Raadpleeg hoofdstuk 7.3 Afvoer.

1. Druk op de "Modes" -toets tot het indicatielampje "Dry" brandt.
2. De ventilator werkt op lage snelheid en het display geeft de kamertemperatuur weer.
3. Houd deuren en ramen gesloten voor het beste resultaat.
4. Aangesloten afvoerslang. Raadpleeg het hoofdstuk Afvoer.

Automatische modus

In deze modus moet de uitlaatslang altijd aangesloten zijn.

Wanneer u de airconditioner in de Auto-modus zet, zal deze automatisch koeling, verwarming (niet van toepassing bij modellen die uitsluitend koelen) of ventilatie, afhankelijk van de temperatuur die u selecteerde en de temperatuur in de kamer. De airconditioner zal de kamertemperatuur automatisch regelen volgens het door u ingestelde temperatuurinstelpunt.

In de AUTO-modus kunt u de ventilatorsnelheid niet kiezen.

1. Druk op de "Modes"-toets tot het indicatielampje "Auto mode" brandt. Als de "Auto mode" is geselecteerd, werkt de eenheid automatisch in overeenstemming met de werkelijke temperatuur van de lucht in de kamer.

Functie voor het controleren van het filter

1. Het filter schoonmaken
2. Houd de "filter"-toets 3 seconden ingedrukt om het filterlampje uit te schakelen.

Een ventilatorsnelheid selecteren

U kunt de gewenste ventilatorsnelheid selecteren door op de "Fan speed"-toets te drukken. De ventilatorsnelheid verandert in deze volgorde: "Auto Fan", "High", "Mid", "Low".



Nadat u de ventilatorsnelheid "Auto Fan", "High", "Mid" of "Low" hebt gekozen, gaat het bijbehorende indicatielampje branden.

In de modus Auto en Dry kunt u geen ventilatorsnelheid kiezen.

DEACTIVEREN WIFI-MODULE:

De WiFi-module kan worden gedeactiveerd door de knop "Verbinden" en "-" tegelijkertijd 3 seconden in te drukken. Druk op nogmaals op de toets "Verbinden" om de WiFi-module nogmaals te activeren. Het zal ongeveer 10 seconden duren voordat de module opnieuw wordt opgestart.

7.2 Storingcode

Als het display "A5" weergeeft, dan is de kamertemperatuursensor defect. Neem contact op met uw erkende AEG-servicecentrum.



Als het display "E5" weergeeft, dan is de verdampertemperatuursensor defect. Neem contact op met uw erkende AEG-servicecentrum.



Als het display "E4" weergeeft, dan is de communicatie van het displaypaneel defect. Neem contact op met uw erkende AEG-servicecentrum.



Als het display "P1" weergeeft, dan is de onderste lade vol. Verplaats het systeem dan voorzichtig naar een afvoerlocatie, verwijder de onderste afvoerdop en laat het water wegstromen. Herstart de machine tot het symbool "P1" verdwijnt. Als de storing aanhoudt, neemt u contact op met de klantendienst.



Als het display "E7" weergeeft, dan is er een storing in de inwendige motor. Neem contact op met uw erkende AEG-servicecentrum.



7.3 Afvoer

Tijdens de modus Heat en Dry moet u de afvoerslang op de afvoeruitlaat op de achterkant van de eenheid aansluiten om het condensaat uit de eenheid af te voeren. Anders werkt de eenheid mogelijk niet normaal en wordt "P1" op het display weergegeven.

- A. Afvoeren in een uitlaat die zich lager dan de eenheid bevindt.
- B. De eenheid beschikt over een pomp die het condensaat afvoert.

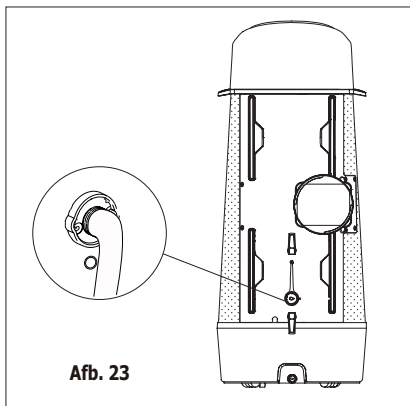

Afb. 23

U kunt de afvoerslang zo nodig verlengen door de afvoerslangadapter op het uiteinde van de afvoerslang aan te brengen en vervolgens een 8-9 mm slang te gebruiken om te verlengen (afb. 24).

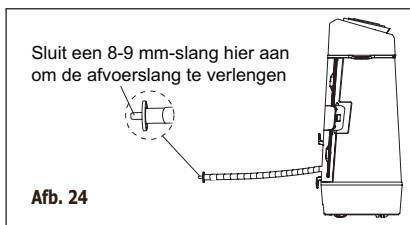

Afb. 24

Tijdens de koelmodus vervangt u de rubberstopper op de slangconnector om maximale prestaties te bereiken.

7.4 Bedieningstips

Nu u vertrouwd bent met de bediening van het toestel zijn er nog meer functies die u moet leren kennen.

- Het koelcircuit beschikt over een automatische uitgestelde start van 3 minuten indien het systeem snel aan en uit wordt geschakeld. Dit voorkomt oververhitting van de compressor en een mogelijk activering van de stroomonderbreker. De ventilator zal op dat moment wel blijven draaien.
- De temperatuur kan worden aangepast tussen 16 °C en 32 °C.
- Het regelsysteem kan de temperatuur weergeven in graden Fahrenheit of graden Celsius. Om tussen de twee temperatuureenheden te schakelen, druk gedurende 3 seconden tegelijk op de toetsen "TEMP" omhoog (+) en "TEMP" omlaag (-).
- Wanneer u de ventilator selecteert, duurt het 2 seconden voordat de compressor wordt uitgeschakeld. De reden hiervoor is de mogelijkheid dat u slechts doorbladert om een andere mode te selecteren.
- Na een stroomstoring zal het systeem de laatste instelling onthouden en het systeem naar dezelfde instellingen terugstellen na het herstellen van de stroomtoevoer.
- Het bedrijfsbereik voor de binnentemperatuur van dit product is 16 °C tot 35 °C.
- Tijdens normale bediening toont het display van de eenheid kamertemperatuur, maar als de kamertemperatuur boven 37 °C is, toont het display "HI".
- Na 60 seconden inactiviteit op het bedieningspaneel gaan het display en indicatielampjes uit. Druk op een willekeurige toets van het bedieningspaneel of de afstandsbediening om het display weer in te schakelen.

8. ONDERHOUD & REINIGING

Reinig uw airconditioner regelmatig zodat deze er als nieuw blijft uitzien.

8.1 Reinigen van het luchtfilter

Zorg ervoor dat u het systeem van het stroomnet loskoppelt alvorens het te reinigen.

Voer de context van uw taak hier in (optioneel).

1. Pak de filterstab vast en trek de 4 filters op de achterkant van de eenheid er een voor een af.
2. Reinig het filter d.m.v. vloeibaar vaatwasmiddel en warm water. Spoel het filter grondig. Schud overtollig water voorzichtig uit het filter. Of, i.p.v. het filter te wassen, kunt u het ook stofzuigen.



Zorg ervoor dat het filter grondig droog is alvorens het terug te plaatsen.

3. Breng de filters weer aan als ze droog zijn.

8.2 Reinigen van de kast

Zorg ervoor dat u het systeem van het

stroomnet loskoppelt om gevaar voor schokken of brand te vermijden.

De kast en de voorzijde mogen worden afgestoft met een olievrije doek of worden gewassen met een doek dat bevochtigd is met warm water en een zacht vloeibaar vaatwasmiddel. Spoel en droog grondig.



Let op bij het reinigen van de eenheid.

- Gebruik nooit agressieve reinigingsmiddelen, was of polijstmiddel op de voorzijde van de kast.
- Zorg ervoor dat het bedieningspaneel afgeveegd wordt met een droge doek. Overtollig water in of rond het bedieningspaneel kan schade veroorzaken.

8.3 Opslag tijdens de wintermaanden

Als u het apparaat tijdens de wintermaanden wenst op te slaan, bedek het dan met plastic of bewaar het in de oorspronkelijke verpakking.

9. PROBLEEMOPLOSSING

Voordat u om onderhoud vraagt, controleert u eerst deze lijst. Dit kan u tijd en geld besparen. De lijst omvat veelvoorkomende problemen die niet worden veroorzaakt door defect vakmanschap of materialen in dit apparaat.

De airconditioner werkt niet.

- Stekker zit los. Steek de stekker stevig in het stopcontact.
- Zekering doorgebrand of stroomonderbreker geactiveerd. Vervang de zekering of reset de stroomonderbreker.
- Regelsysteem staat UIT. Schakel regelsysteem AAN en stel in op gewenste instelling.
- P1 verschijnt op het display. Water afvoeren zoals beschreven in hoofdstuk 7.3 Afvoer.
- Kamertemperatuur lager dan de ingestelde temperatuur (Koelmodus). Reset de temperatuur.

Lucht uit systeem voelt niet koud genoeg aan.

- Kamertemperatuur lager dan 16 °C. De koeling wordt niet gestart tot de kamertemperatuur boven 16 °C stijgt.
- Stel in op een lagere temperatuur.
- Compressor uitgeschakeld bij het wijzigen van modi. Wacht ongeveer 3 minuten tot de compressor herstart als het systeem in de COOL-modus staat.

Airconditioner koelt, maar de kamer is te warm - GEEN ijsvorming op de koelingspoel achter het decoratieve voorpaneel.

- Buitentemperatuur lager dan 16 °C. Om de spoel te ontdooien, stelt u de Fan-modus (ventilator) in.
- Luchtfilter is mogelijk vuil. Maak het filter schoon. Raadpleeg 8. Onderhoud en reiniging. Om te ontdooien, stelt u de Fan-modus (ventilator) in.

- Temperatuur is te laag ingesteld voor nachtelijke koeling. Om de spoel te ontdooien, stelt u de Fan-modus (ventilator) in. Stel dan de temperatuur hoger in.
- Uitlaatleiding niet aangesloten of geblokkeerd. Raadpleeg hoofdstuk 5.1 Afvoer van warme lucht.
- Deuren, vensters, enz. open - koude lucht ontsnapt. Sluit deuren, vensters, enz.
- Systeem recent ingeschakeld in warme kamer. Laat meer tijd om 'opgeslagen' warmte uit muren, plafond, vloer en meubels te verwijderen.

Airconditioner koelt, maar de kamer is te warm - ijsvorming op de koelingspoel achter het decoratieve voorpaneel.

- Vuil luchtfilter - luchtstroom geblokkeerd. Reinig de luchtfilter. Raadpleeg 8. Onderhoud en reiniging.
- Temperatuur is te hoog ingesteld. Stel de temperatuur lager in.
- Lamellen voor luchtstroom onjuist gepositioneerd. Verplaats de lamellen voor een betere luchtverdeling.
- Voorzijde van het systeem is geblokkeerd door gordijnen, rolgordijnen, enz. - beperkte luchtverdeling. Verwijder de blokkade.

Airconditioner schakelt snel aan en uit.

- Vuil luchtfilter - luchtstroom geblokkeerd. Reinig de luchtfilter.
- Buitentemperatuur extreem hoog. Stel de ventilatorsnelheid hoger in om lucht door de koelingspoelen te leiden.

Kamer te koud.

- Temperatuur te laag ingesteld. Verhoog de temperatuurinstelling.

10. EXTRA INFORMATIE

Transport van apparatuur dat onvlambaar koelmiddel bevat

Zie de transportvoorschriften

Markeren van apparatuur met behulp van signalisatie

Zie de lokale voorschriften

Wegdoen van apparatuur dat onvlambaar koelmiddel bevat

Zie de nationale voorschriften

Opslag van apparatuur/apparaten

De opslag van apparaten moet gebeuren in overeenstemming met de instructies van de fabrikant.

Opslag van verpakte (onverkochte) apparatuur

De bescherming van de opslagverpakking moet zodanig worden geconstrueerd dat mechanische schade aan de apparatuur binnen de verpakking geen lekkage van het koelmiddel zal veroorzaken. Het maximale aantal stuks apparatuur dat bij elkaar mag worden opgeborgen, wordt bepaald door de lokale voorschriften.

Informatie over onderhoud

1. Controles van de ruimte. Voordat u werkzaamheden aanvangt aan systemen die onvlambare koelmiddelen bevatten, moeten er veiligheidscontroles worden uitgevoerd om te zorgen dat het risico op ontsteking wordt geminimaliseerd. Voor reparatie aan het koelsysteem moet u zich aan de volgende voorzorgsmaatregelen houden voordat u werkzaamheden aan het systeem gaat uitvoeren.
2. Werkprocedure Het werk moet worden uitgevoerd volgens een gereguleerde procedure, zodat het risico op de aanwezigheid van onvlambaar gas of damp tijdens het uitvoeren van het werk wordt geminimaliseerd.
3. Algemeen werkgebied. Alle onderhoudspersoneel en anderen die in de omgeving werken, moet op de hoogte worden gebracht van de aard van de werkzaamheden die worden uitgevoerd. Werk in beperkte ruimten moet worden vermeden.

De ruimte rondom de werkrimte moet worden afgescheiden. Zorg dat de omstandigheden binnen de ruimte veilig zijn gemaakt door beheersing van ontvlambaar materiaal.

4. Controleren op aanwezigheid van koelmiddel. De ruimte moet met een gepaste koelmiddeldetector worden gecontroleerd voorafgaande aan en tijdens de werkzaamheden, om te verzekeren dat de monteur zich bewust is van mogelijk ontvlambare atmosferen. Zorg dat de lekkagedetectieapparatuur die wordt gebruikt, geschikt is voor gebruik met ontvlambare koelmiddelen, d.w.z. geen vonken, voldoende afgesloten of intrinsiek veilig.
5. Aanwezigheid van een brandblusser. Als er heet werk aan de koelapparatuur of eventuele bijbehorende onderdelen moet worden uitgevoerd, moet bijbehorende brandblussende apparatuur bijdehand zijn. Zorg dat er een droogpoederblusser of een CO₂-brandblusser naast het oplaadgebied aanwezig is.
6. Geen ontstekingsbronnen. Geen enkele persoon die werk uitvoert in verband met een koelsysteem dat betrekking heeft op het blootstellen van pijpleidingen die ontvlambaar koelmiddel bevatten of hebben bevat, mag enige ontstekingsbronnen gebruiken op een zodanige manier dat dit kan leiden tot het risico op brand of een explosie. Alle mogelijke ontstekingsbronnen, inclusief het roken van sigaretten, moeten voldoende uit de buurt worden gehouden van de plaats van installatie, reparatie, verwijdering en wegdoen, gedurende de periode waarin er mogelijk ontvlambaar koelmiddel in de omgeving kan worden vrijgegeven. Voordat de werkzaamheden plaatsvinden, moet de ruimte rondom de apparatuur worden geïnspecteerd om te zorgen dat er geen ontvlambare gevaren of ontstekingsrisico's bestaan. Er moeten 'Niet-roken'-borden worden weergegeven.
7. Geventileerde ruimte. Zorg dat de ruimte open is of voldoende wordt geventileerd voordat u het systeem in gebruik stelt of hete werkzaamheden uitvoert. Gedurende

de periode dat de werkzaamheden worden uitgevoerd, moet er een mate van ventilatie gaande zijn. De ventilatie moet eventueel vrijkomend koelmiddel veilig verspreiden en bij voorkeur extern in de atmosfeer uitvoeren.

8. Controles aan de koelmiddelapparatuur. Als er elektrische componenten worden verwisseld, moeten ze worden aangebracht voor dat doel en conform de correcte specificaties. De onderhouds- en reparatierichtlijnen van de fabrikant moeten te allen tijde worden opgevolgd. Bij twijfel vraagt u de technische afdeling van de fabrikant om hulp. De volgende controles moeten worden toegepast op installaties die gebruik maken van ontvlambare koelmiddelen:
 - De laadgrootte is in overeenstemming met de grootte van de ruimte waarbinnen de onderdelen die koelmiddel bevatten, worden geïnstalleerd;
 - De ventilatie-apparatuur en -uitgangen werken adequaat en worden niet belemmerd;
 - Als er een indirect koelmiddelcircuit wordt gebruikt, moet het secundaire circuit worden gecontroleerd op aanwezigheid van koelmiddel;
 - De markering van het apparaat blijft zichtbaar en goed leesbaar. Markeringen en signalisatie die onleesbaar zijn, moeten worden gecorrigeerd;
 - Koelmiddelleidingen of -componenten worden geïnstalleerd op een positie waarin ze naar alle waarschijnlijkheid niet worden blootgesteld aan een substantie die corrosie kan veroorzaken in de componenten die koelmiddel bevatten, tenzij de componenten zijn geconstrueerd uit materialen die inherent bestand zijn tegen corrosie of die op geschikte wijze worden beschermd tegen corrosie.
9. Controles van elektrische apparaten. Reparatie en onderhoud aan elektrische componenten moet onder meer bestaan uit initiële veiligheidscontroles en componentinspectieprocedures.

Als er een storing aanwezig is die de veiligheid in gevaar kan brengen, dan mag er geen elektrische stroomvoorziening op het circuit worden aangesloten totdat de storing naar tevredenheid is opgelost. Als de storing niet onmiddellijk kan worden gecorrigeerd, maar het wel nodig is om de werking te continueren, moet er een adequate tijdelijke oplossing worden gebruikt. Dit moet aan de eigenaar van de apparatuur worden gerapporteerd, zodat alle partijen op de hoogte zijn.

Initiële veiligheidscontroles bestaan onder meer uit:

- Dat condensatoren worden ontladen: dit moet op een veilige manier worden gedaan om de mogelijkheid van vonken te vermijden;
- Dat er geen live elektrische componenten en bedrading wordt blootgesteld tijdens het opladen, terugwinnen of zuiveren van het systeem;
- Dat er doorlopend contact met de aarde bestaat.

Reparaties aan afgedichte componenten

1. Tijdens reparaties aan afgedichte componenten, moeten alle elektrische stroomvoorzieningen van de apparatuur waaraan wordt gewerkt worden ontkoppeld voorafgaande aan de verwijdering van afgedichte afdekkingen, etc. Als het absoluut noodzakelijk is om tijdens reparaties een elektrische stroomvoorziening naar het apparaat te laten lopen, dan moet een permanent werkende vorm van lekkagedetectie op het meest kritieke punt worden geplaatst om te waarschuwen tegen een mogelijk gevaarlijke situatie.
2. Er moet met name goed op het volgende worden gelet om te waarborgen dat de behuizing door de werkzaamheden aan de elektrische componenten niet op zodanige manier wordt gewijzigd dat het beschermingsniveau wordt beïnvloed. Dit bestaat onder meer uit schade aan kabels, buitengewone hoeveelheden aansluitingen, terminals niet aangesloten volgens

de oorspronkelijke specificatie, schade aan afdichtingen, onjuiste montage van dichtingen, etc. Zorg dat het apparaat goed is gemonteerd. Zorg dat afdichtingen of afdichtingsmaterialen niet zodanig zijn verslechterd, dat ze niet langer hun doel dienen of de binnendringing van ontvlambare atmosferen voorkomen. Vervangingsonderdelen moeten in overeenstemming zijn met de specificaties van de fabrikant.

OPMERKING: Het gebruik van siliconen afdichtmiddel belemmert mogelijk de effectiviteit van bepaalde soorten lekkagedetectieapparatuur. Intrinsiek veilige componenten hoeven niet te worden geïsoleerd voordat eraan wordt gewerkt.

Reparatie van intrinsiek veilige componenten

Breng geen permanent inductieve of capaciteitsladingen op het circuit aan zonder te zorgen dat het toelaatbare voltage en de toelaatbare stroom voor de gebruikte apparatuur hiermee niet wordt overschreden.

Intrinsiek veilige componenten zijn de enige types waaraan live in de aanwezigheid van een ontvlambare atmosfeer kan worden gewerkt. Het testapparaat moet de juiste spanning hebben. Vervang componenten uitsluitend door onderdelen die door de fabrikant worden gespecificeerd. Andere onderdelen kunnen leiden tot de ontsteking van koelmiddel in de atmosfeer door een lekkage.

Kabels

Controleer of kabels niet onderhevig zijn aan slijtage, corrosie, bovenmatige druk, vibratie, scherpe randen of enige andere nadelige milieueffecten. De controle moet ook rekening houden met de gevolgen van ouderdom of doorlopende trillingen uit bronnen als compressoren of ventilatoren.

Detectie van ontvlambare koelmiddelen

Onder geen enkele omstandigheden mogen mogelijke ontstekingsbronnen worden gebruikt bij het zoeken naar of detecteren van koelmiddellekkages. Er mag geen halogenide lamp (of enige andere detector die gebruik maakt van een naakte vlam) worden gebruikt.

Lekkagedetectiemethoden

De volgende lekkagedetectiemethoden worden aanvaardbaar geacht voor systemen die ontvlambare koelmiddelen bevatten.

Elektronische lekkagedetectoren mogen worden gebruikt voor het detecteren van ontvlambare koelmiddelen. De gevoeligheid kan echter onvoldoende zijn of moet mogelijk opnieuw worden gekalibreerd. (Detectie-apparatuur moet in een koelmiddelvrije ruimte worden gekalibreerd.) Zorg dat de detector geen mogelijke ontstekingsbron is en geschikt is voor het gebruikte koelmiddel. Lekkagedetectieapparatuur moet worden ingesteld op een percentage van de LFL van het koelmiddel en moet worden gekalibreerd ten opzichte van het koelmiddel dat wordt gebruikt en nadat het bijbehorende gaspercentage (maximaal 25%) is bevestigd.

Lekkagedetectievloeistoffen zijn geschikt voor gebruik met de meeste koelmiddelen, maar het gebruik van schoonmaakmiddelen met chloor moet worden vermeden, aangezien de chloor kan reageren met het koelmiddel en corrosie van de koperen leidingen kan veroorzaken.

Als er een lek wordt vermoed, moeten alle naakte vlammen worden verwijderd/gedoofd.

Als er een koelmiddelekkage wordt gevonden waarvoor soldering nodig is, moet al het koelmiddel uit het systeem worden teruggewonnen of worden geïsoleerd (door middel van uitschakelkleppen) in een deel van het systeem dat ver van het lek is verwijderd. Zuurstofvrije stikstof (OFN) moet vervolgens door het systeem worden gevoerd, zowel voor als tijdens het soldeerproces.

Verwijdering en evacuatie

Wanneer een koelcircuit moet worden geopend om reparaties uit te voeren, of voor enig ander doeleinde, moeten er conventionele procedures worden gebruikt. Het is echter belangrijk dat best practice wordt gevolgd, aangezien er rekening moet worden gehouden met ontvlambaarheid. U moet zich aan de volgende procedure houden:

- Koelmiddel verwijderen;
- Het circuit zuiveren met inert gas;
- Evacueren;
- Nogmaals zuiveren met inert gas;
- Het circuit openen door snijden of solderen.

De koelmiddelading moet worden teruggewonnen in de correcte terugwinningscilinders. Het systeem moet worden 'gespoeld' met OFN om de eenheid veilig te stellen. Dit proces moet mogelijk meerdere keren worden herhaald. Er mag geen perslucht of zuurstof voor deze taak worden gebruikt. Het spoelen moet worden bereikt door het verbreken van het vacuüm in het systeem met OFN, met OFN blijven vullen totdat de werkdruk is bereikt, vervolgens de OFN in de atmosfeer af laten zuigen en ten slotte weer een vacuüm tot stand brengen. Dit proces moet herhaald worden totdat er zich geen koelmiddel meer in het systeem bevindt. Wanneer de laatste OFN-lading is gebruikt, moet het systeem tot de atmosferische druk worden geventileerd om werkzaamheden mogelijk te maken. Deze verrichting is absoluut cruciaal als er in de pijpleidingen zal worden gesoldeerd.

Zorg dat de uitlaat voor de vacuümpomp zich niet in de buurt van ontstekingsbronnen bevindt en dat er ventilatie beschikbaar is.

Oplaadprocedures

Naast conventionele laadprocedures moet aan de volgende vereisten worden voldaan.

- Zorg bij het gebruik van laadapparatuur dat er geen verontreiniging van verschillende koelmiddelen optreedt. Slangen of leidingen moeten zo kort mogelijk worden gehouden om de hoeveelheid koelmiddel erin te minimaliseren.
- Cilinders moeten rechtop staan.
- Zorg dat het koelmiddelsysteem voorafgaande aan het laden van koelmiddel in het systeem is geaard.
- Voorzie het systeem van een label wanneer het laden is voltooid (als dat nog niet het geval is).
- Er moet extreem goed worden opgelet dat er niet teveel koelmiddel in het systeem wordt aangebracht.

Voordat u het systeem opnieuw oplaadt, moet er met OFN een druktest worden uitgevoerd. Als het opladen is afgerond, maar voorafgaande aan ingebruikneming moet het systeem op lekkage worden getest. Voordat u de locatie verlaat moet er een opvolgende lekkagetest worden uitgevoerd.

Buitengebruikstelling

Voordat deze procedure wordt uitgevoerd, is het essentieel dat de monteur volledig bekend is met de apparatuur en alle details ervan. Het is een aanbevolen best practice dat alle koelmiddelen veilig worden teruggewonnen. Voordat de taak wordt uitgevoerd, moet er een olie- en koelmiddelmonster worden genomen, voor het geval er een analyse nodig is voordat het teruggewonnen koelmiddel opnieuw kan worden gebruikt. Het is van essentieel belang dat er elektriciteit beschikbaar is voordat met de taak wordt begonnen.

1. Zorg dat u bekend bent met de apparatuur en de bediening ervan.
2. Isoleer het systeem elektrisch.
3. Zorg voordat u met de procedure begint dat:
 - Er zo nodig mechanische verwerkingsapparatuur beschikbaar is voor de verwerking van koelmiddelcilinders;
 - Alle persoonlijke beschermingsmiddelen beschikbaar zijn en op de juiste wijze worden gebruikt;
 - Het terugwinningsproces te allen tijde onder toezicht van een competent persoon wordt uitgevoerd;
 - Terugwinningsapparatuur en -cilinders voldoen aan de bijbehorende standaarden.
4. Draineer het koelmiddelsysteem zo mogelijk.
5. Als een vacuüm niet mogelijk is, maakt u een zodanig spruitstuk dat het koelmiddel uit de verschillende delen van het systeem kan worden verwijderd.
6. Zorg dat de cilinder op de weegschaal staat voordat u met de terugwinning start.

7. Start de terugwinningsmachine en bedien deze in overeenstemming met de instructies van de fabrikant.
8. Zorg dat er niet teveel koelmiddel in de cilinders wordt gevuld. (Niet meer dan een volume van 80% aan vloeibare lading.)
9. De maximale werkdruk van de cilinder mag niet worden overschreden (zelfs niet tijdelijk).
10. Wanneer de cilinders op de juiste wijze zijn gevuld en het proces is voltooid, moet u zorgen dat de cilinders en de apparatuur meteen uit de vestiging worden verwijderd en dat alle isolatiekleppen op de apparatuur zijn afgesloten.
11. Teruggewonnen koelmiddel mag pas in een ander koelmiddelsysteem worden geladen als het is gereinigd en is gecontroleerd.

Etikettering

De apparatuur moet van een label worden voorzien waarop staat dat het buiten gebruik is gesteld en dat het koelmiddel eruit is verwijderd. Het label moet worden gedateerd en ondertekend. Zorg dat er labels op de apparatuur worden aangebracht waarop staat dat de apparatuur onvlambaar koelmiddel bevat.

Terugwinning

Wanneer er koelmiddel uit een systeem wordt verwijderd, voor reparaties of buitengebruikstelling, wordt het als best practice aanbevolen om alle koelmiddelen op veilige wijze te verwijderen. Wanneer het koelmiddel wordt overgebracht naar cilinders, moet u zorgen dat er uitsluitend gepaste cilinders voor de terugwinning van koelmiddel worden gebruikt. Zorg dat het juiste aantal cilinders voor de totale koelmiddellading van het systeem beschikbaar is. Alle cilinders die zullen worden gebruikt, zijn speciaal aangewezen voor het teruggewonnen koelmiddel en bevatten een label voor dat koelmiddel (d.w.z. speciale cilinders voor de terugwinning van koelmiddel). De cilinders moeten een drukontluchtingsklep bevatten, evenals de bijbehorende uitschakelkleppen, alle in goed werkende staat. Lege terugwinningscilinders worden

geëvacueerd en zo mogelijk gekoeld voordat de terugwinning wordt uitgevoerd. De terugwinningsapparatuur moet in goede werkende staat zijn, met een set instructies in verband met de apparatuur. Tevens moet de apparatuur geschikt zijn voor de terugwinning van ontvlambare koelmiddelen. Bovendien moet er een set gekalibreerde weegschalen, in goede werkende staat, beschikbaar zijn. Slangen moeten volledig zijn, met lekkagevrije ontkoppelingen en in goede staat. Voordat u een terugwinningsapparaat gebruikt, controleert u of deze in goede werkende staat is, op de juiste wijze is onderhouden en dat eventuele bijbehorende elektrische componenten zijn afgedicht om in geval van vrijgifte van koelmiddel ontsteking te voorkomen. Bij twijfel neemt u contact op met de fabrikant.

Het teruggewonnen koelmiddel moet in de correcte terugwinningscilinder worden geretourneerd aan de koelmiddelleverancier en de relevante aantekening voor afvaloverdracht moet worden afgesproken. Meng geen koelmiddelen in terugwinningseenheden, vooral niet in cilinders.

Als compressoren of compressorolieën moeten worden verwijderd, moet u zorgen dat ze zijn geëvacueerd tot een aanvaardbaar niveau om te zorgen dat er geen ontvlambaar koelmiddel in het smeermiddel achterblijft.

Het evacuatieproces moet worden uitgevoerd voordat u de compressor aan de leveranciers retourneert. Alleen de elektrische verwarming van het hoofdgedeelte van de compressor mag worden gebruikt om dit proces te versnellen. Wanneer de olie uit het een systeem is afgevoerd, moet dat op veilige wijze gebeuren.



WAARSCHUWING!

- Gebruik geen middelen die het ontdooien versnellen of reinigingsmiddelen anders dan de middelen die door de fabrikant worden aanbevolen.
- Het apparaat moet in een kamer worden opgeslagen zonder continu te werken en zonder ontstekingsbronnen (bijvoorbeeld: open vlammen, een werkend apparaat op gas of een werkende elektrische warmteopwekker).
- Niet doorboren of verbranden.
- Wees u ervan bewust dat koelmiddelen geen geur afgeven.
- Apparaat moet worden geïnstalleerd, bediend en opgeslagen in een kamer met een vloeroppervlakte van meer dan 12 m².
- Het apparaat moet zodanig worden opgeslagen dat mechanische schade wordt voorkomen. Wij waarschuwen u dat het apparaat moet worden opgeslagen in een goed-geventileerde ruimte, waarbij de grootte van de ruimte overeenkomt met de ruimte die voor de werking wordt gespecificeerd.
- Enige persoon die is betrokken bij werken aan of ingebruikstelling van een koelcircuit moet een actueel, geldig certificaat van een in de industrie geaccrediteerde beoordelingsinstantie bezitten, die zijn/haar competentie in het veilig hanteren van koelmiddel in overeenstemming met een in de industrie erkende beoordelingspecificatie autoriseert.
- Onderhoud mag uitsluitend worden uitgevoerd zoals aanbevolen door de fabrikant van de apparatuur. Onderhoud en reparaties waarvoor de assistentie van ander deskundig personeel nodig is, moet worden uitgevoerd onder toezicht van de persoon die competent is in het gebruik van ontvlambare koelmiddelen.

11. MILIEUBESCHERMING

Recycle de materialen met het symbool.

 Gooi de verpakking in een geschikte verzamelcontainer om het te recyclen. Help om het milieu en de volksgezondheid te beschermen en recycle het afval van elektrische en

elektronische apparaten. Gooi apparaten gemarkeerd met het symbool  niet weg met het huishoudelijk afval. Breng het product naar het milieustation bij u in de buurt of neem contact op met de gemeente.

SOMMAIRE

1. CONSIGNES DE SÉCURITÉ	49
2. CONSIGNES DE SÉCURITÉ	53
3. DESCRIPTION DE L'APPAREIL	56
4. ACCESSOIRES INCLUS	57
5. INSTRUCTIONS D'INSTALLATION	57
6. CARACTÉRISTIQUES DU CLIMATISEUR	59
7. NOTICE D'UTILISATION	61
8. ENTRETIEN & NETTOYAGE	63
9. CHARTE DE DÉPANNAGE	64
10. INFORMATIONS SUPPLÉMENTAIRES	64
11. EN MATIÈRE DE PROTECTION DE L'ENVIRONNEMENT	65

POUR DES RÉSULTATS PARFAITS

Merci d'avoir choisi ce produit AEG. Nous l'avons conçu pour qu'il vous offre des performances irréprochables pour longtemps, en intégrant des technologies innovantes qui vous simplifient la vie grâce à des caractéristiques que vous ne trouverez pas forcément sur des appareils ordinaires. Veuillez prendre quelques instants pour lire cette notice afin d'utiliser au mieux votre appareil.

Visitez notre site Internet pour :



Obtenir des conseils d'utilisation, des brochures, de l'aide, des informations :
www.aeg.com



Enregistrez votre produit pour obtenir un meilleur service :
www.registreaeg.com



Acheter des accessoires, consommables et pièces de rechange d'origine pour votre appareil :
www.aeg.com/shop

SERVICE APRÈS-VENTE

Utilisez toujours des pièces d'origine.

Avant de contacter le service après-vente, assurez-vous de disposer des informations suivantes : Modèle, PNC, numéro de série.

Vous trouverez ces informations sur la plaque signalétique.



Avertissement/Attention : informations relatives à la sécurité.



Informations générales et conseils.



Informations en matière de protection de l'environnement.

Sujet à modification sans notice préalable.

1. CONSIGNES DE SÉCURITÉ

ATTENTION !

- Cet appareil n'est pas destiné à être utilisé par des enfants ou des personnes dont les capacités physiques, sensorielles ou mentales, ou le manque d'expérience et de connaissance les empêchent d'utiliser l'appareil sans risque lorsqu'ils sont sans surveillance ou en l'absence d'instruction d'une personne responsable qui puisse leur assurer une utilisation de l'appareil sans danger.
- Ne laissez pas les enfants jouer avec l'appareil.
- Si le câble d'alimentation est endommagé, il doit être remplacé par le fabricant, son atelier d'entretien ou un technicien qualifié afin d'éviter tout danger.

Ce manuel vous explique comment bien utiliser votre nouveau climatiseur. Veuillez lire attentivement ce manuel avant d'utiliser le produit. Conservez ce manuel dans un endroit sûr pour pouvoir le consulter facilement.

ATTENTION !

- Les opérations de maintenance et les réparations ne doivent être effectuées que par un technicien de maintenance agréé.
- Contactez un installateur pour l'installation de cet appareil.
- Ce climatiseur n'est pas prévu pour être utilisé par de jeunes enfants ou des personnes infirmes sans surveillance.
- Empêchez les enfants de jouer avec le climatiseur.
- Certaines réglementations locales s'appliquent concernant les niveaux sonores maximaux pouvant être émis par les climatiseurs.
- Si le câble d'alimentation doit être remplacé, il ne doit être remplacé que par un réparateur agréé.
- L'installation doit être effectuée en accord avec les normes nationales de câblage, par un technicien agréé uniquement (le cas échéant). Un mauvais branchement peut provoquer une surchauffe et un incendie.

- Faites attention de ne pas toucher le ventilateur avec les doigts lorsque vous ajustez les volets horizontaux.

1.1 Remarques importantes

1. N'utilisez jamais l'appareil sans filtre à air.
2. Ne faites jamais fonctionner l'appareil près d'une source de chaleur ou d'une flamme nue.
3. N'exposez pas l'appareil aux rayons directs du soleil.
4. Rangez ou déplacez toujours l'appareil en position debout.
5. Ne pas couvrir l'appareil pendant son fonctionnement ou immédiatement après chaque utilisation de l'appareil.
6. Veillez toujours à ce que, lorsque installé, le tuyau de vidange soit monté de la pompe à eau jusqu'à un point de vidange efficace.
7. Vidangez toujours l'eau de condensation avant de ranger l'appareil.

1.2 Point à garder en mémoire lors de l'utilisation de votre climatiseur



ATTENTION !

Avertissements d'utilisation

- Ne modifiez aucun élément de ce produit.
- N'insérez aucun objet dans les éléments de l'appareil.
- Assurez-vous que la tension nominale de l'alimentation secteur est adaptée. Utilisez uniquement une alimentation électrique de 220 V - 240 V, 50 Hz, 10 A. L'utilisation d'une alimentation électrique ayant une tension nominale inadaptée peut entraîner des dégâts sur l'appareil, ainsi qu'un incendie.
- Utilisez toujours un disjoncteur ou des fusibles d'un ampérage adapté. N'utilisez sous aucun prétexte des fils, des épingles ou d'autres objets à la place d'un fusible adapté.
- En cas d'anomalie du climatiseur (par exemple une odeur de brûlé), éteignez-le immédiatement et débranchez-le de l'alimentation électrique.



ATTENTION !

Avertissement pour le cordon d'alimentation

- Cette fiche électrique ne doit être branchée qu'à une prise murale adaptée. N'utilisez pas de rallonge électrique.
- Enfoncez la fiche avec précautions dans la prise murale et assurez-vous qu'elle n'a pas de jeu.
- Ne tirez, déformez ou modifiez pas le cordon d'alimentation, et ne le plongez jamais dans l'eau. Le fait de tirer sur le cordon d'alimentation ou une utilisation non conforme peuvent entraîner des dégâts à l'appareil et provoquer un choc électrique.
- Si le câble d'alimentation est endommagé, il doit être remplacé par le fabricant, son service après-vente ou un technicien qualifié afin d'éviter tout danger. En cas de remplacement, utilisez uniquement le câble d'alimentation spécifié par le fabricant.
- Cet appareil doit être relié à la terre. Cet appareil dispose d'un cordon doté d'un fil de mise à la terre. La fiche doit être branchée dans une prise correctement installée et mise à la terre.

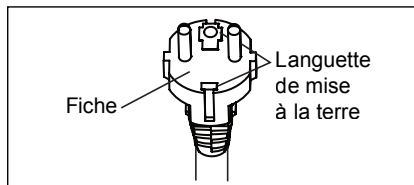

- Cet appareil dispose d'un cordon doté d'un fil de mise à la terre relié à une borne de terre. La fiche doit être branchée dans une prise correctement installée et mise à la terre. Ne coupez ou retirez en aucun cas la borne de terre carrée de cette prise.

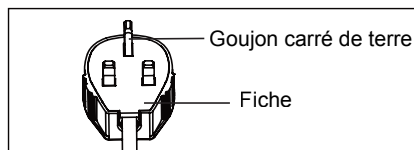

(uniquement pour le Royaume-Uni)

1.3 Précautions d'utilisation

- Assurez-vous que l'appareil est éteint et débranché de la prise secteur avant d'entreprendre toute opération de maintenance ou de nettoyage.
- Ne pas éclabousser ou verser de l'eau directement sur l'appareil. L'eau peut provoquer des chocs électriques ou des dommages matériels.
- Il est nécessaire de vidanger le climatiseur avant de le déplacer (voir page 14). S'il reste de l'eau dans le réservoir, elle risque de se renverser durant le déplacement.
- Pour vous assurer que la vidange est bien effectuée, le tuyau de vidange ne doit pas être tordu, et il ne doit pas être surélevé durant le mode déshumidification. Sinon, l'eau vidangée pourrait se répandre dans la pièce.
- La température autour du tuyau de vidange ne doit pas être en-dessous de 0°C en cours d'utilisation. L'eau vidangée pourrait geler à l'intérieur du tuyau, ce qui provoquerait un débordement d'eau à l'intérieur de la pièce.
- Ne bloquez pas la sortie d'échappement de l'air. Les performances de refroidissement pourraient être réduites ou complètement arrêtées.
- Utilisez un dispositif différentiel résiduel (DDR) par mesure de protection contre les chocs électriques, conformément aux normes britanniques et aux réglementations relatives aux câblages.
- L'exposition prolongée au flux d'air direct du climatiseur pourrait être dangereux pour votre santé. N'exposez pas les personnes, les animaux ou les plantes au flux d'air direct de l'appareil pendant une période prolongée.
- N'utilisez pas ce climatiseur à des fins particulières non spécifiées (par exemple, pour entreposer des dispositifs de précision, des aliments, des animaux domestiques, des plantes ou des objets d'art). Une telle utilisation pourrait leur être préjudiciable.

2. CONSIGNES DE SÉCURITÉ

2.1 Remarques concernant l'utilisation

- Laissez 3 minutes au compresseur pour redémarrer le refroidissement. Si vous éteignez le climatiseur et que vous le rallumez immédiatement après, laissez 3 minutes au compresseur pour redémarrer le refroidissement. L'appareil dispose d'un dispositif électronique qui maintient le compresseur éteint pendant 3 minutes par sécurité.
- Dans le cas d'une panne de courant durant l'utilisation, attendez 3 minutes avant de redémarrer l'appareil. Une fois le courant revenu, rallumez le climatiseur. En cas d'interruption de l'alimentation électrique de moins de trois minutes, veuillez à attendre au moins trois minutes avant de redémarrer l'appareil. Si vous redémarrez le climatiseur avant que trois minutes se soient écoulées, un dispositif de protection de l'appareil peut provoquer l'arrêt du compresseur. Ce dispositif de protection empêchera le refroidissement pendant environ 5 minutes. Tous les anciens réglages seront annulés et l'appareil repassera aux réglages initiaux.
- Fonctionnement basse température : Votre appareil se bloque-t-il ? L'appareil peut se bloquer lorsqu'il est réglé à environ 18 °C et que la température ambiante est basse, particulièrement la nuit. Dans ce cas, une baisse supplémentaire de la température peut causer un blocage de l'appareil. Un réglage à une température plus élevée l'empêchera de se bloquer.
- Le mode de déshumidification augmente la température de la pièce. Durant le mode déshumidification, l'appareil génère de la chaleur et la température de la pièce augmente. De l'air chaud est soufflé par la sortie d'échappement de l'air, mais cela est normal et n'est pas signe d'un problème de l'appareil.
- En mode refroidissement, le climatiseur souffle l'air chaud généré par l'élément à l'extérieur de la pièce, à l'aide d'un tuyau d'échappement. Pendant ce temps, la même quantité d'air entre dans la pièce de l'extérieur par toutes les ouvertures de la pièce.
- N'utilisez pas de moyens autres que ceux recommandés par le fabricant pour accélérer le processus de dégivrage ou de nettoyage.
- L'appareil doit être stocké dans une pièce sans fonctionnement continu, sources de flammes (par exemple : flammes nues, un appareil à gaz fonctionnant ou un chauffage électrique fonctionnant).
- Ne pas percer ni brûler.
- L'appareil doit être installé, utilisé et entreposé dans une pièce d'une superficie supérieure à 12 m².
- La conformité aux réglementations nationales concernant le gaz doit être respectée.
- Les orifices de ventilation ne doivent pas être obstrués.
- L'appareil doit être entreposé dans une pièce bien ventilée et de taille supérieure à 12 m².
- Toute personne travaillant ou intervenant sur un circuit de fluide frigorigène doit être titulaire d'un certificat valide délivré par un organisme d'évaluation accrédité par l'industrie qui autorise sa compétence à la manipulation des frigorigènes en toute sécurité conformément à un cahier des charges reconnu par l'industrie.
- L'entretien ne doit être effectué que conformément aux recommandations du fabricant de l'équipement. Les travaux d'entretien et de réparation nécessitant l'assistance d'autres personnes qualifiées doivent être effectués sous la supervision de la personne qualifiée pour l'utilisation de fluides frigorigènes inflammables.
- Ce produit contient une pile-bouton au lithium. Si une pile-bouton au lithium neuve ou usagée est avalée ou pénètre dans l'organisme, elle peut causer de graves brûlures internes et peut entraîner la mort en non moins de 2 heures. Toujours complètement refermer le compartiment des piles. Si le compartiment des piles ne se ferme pas correctement, cesser d'utiliser le produit, retirer les piles et maintenir l'appareil hors de portée des enfants. Si vous pensez que les piles ont pu être avalées ou insérées à l'intérieur de n'importe quelle partie du corps, consultez immédiatement un médecin.

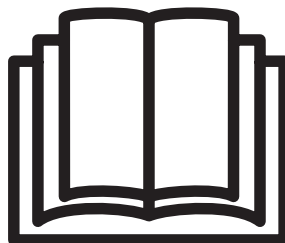

Pour éviter les blessures corporelles et les dommages sur l'appareil, suivez les instructions suivantes.

Une mauvaise utilisation de l'appareil en raison d'un manquement à ces instructions pourrait entraîner des blessures corporelles ou endommager l'appareil.

Les instructions sont classées selon les indications suivantes :



ATTENTION !

Ce symbole indique le risque de mort ou de blessure grave.



ATTENTION !

Ce symbole indique le risque de blessures ou de dommage à la propriété.

Signification des symboles utilisés dans le manuel :



Le symbole ci-contre indique une action à ne jamais entreprendre.



Le symbole ci-contre indique une action qui doit toujours être respectée.

2.2 Avertissements au cours de l'utilisation



ATTENTION !

Avertissements au cours de l'utilisation

Attention	Signification
Insérez correctement la fiche d'alimentation.	Une mauvaise réparation peut provoquer un choc électrique ou un incendie en raison d'une génération excessive de chaleur.
Ne mettez pas l'appareil en marche ou à l'arrêt en branchant ou débranchant la fiche de la prise de courant.	Cela peut provoquer un choc électrique ou un incendie en raison d'une génération de chaleur.
N'endommagez ou n'utilisez pas un câble d'alimentation non spécifique	Cela peut provoquer un choc électrique ou un incendie. Si le câble d'alimentation est endommagé, il doit être remplacé par le fabricant, son atelier d'entretien ou un technicien qualifié afin d'éviter tout danger.
Ne modifiez pas la longueur du cordon d'alimentation et ne partagez pas la prise avec d'autres appareils	Cela peut provoquer un choc électrique ou un incendie en raison d'une génération de chaleur.
Ne faites pas fonctionner l'appareil avec les mains mouillées ou dans un environnement humide	Cela peut provoquer un choc électrique.
Ne dirigez pas le flux d'air sur les occupants de la pièce	Cela pourrait nuire à votre santé.

Attention	Signification
Veillez toujours à avoir une bonne mise à la terre	Un mauvais raccordement à la terre peut causer un choc électrique.
Ne laissez pas d'eau s'écouler sur les composants électriques	Cela pourrait provoquer une panne de l'appareil ou un choc électrique.
Installez toujours un disjoncteur et un circuit d'alimentation réservé	Une mauvaise installation peut provoquer un incendie ou un choc électrique.
Débranchez l'appareil si vous entendez un bruit étrange, sentez une odeur inhabituelle ou voyez de la fumée en sortir	Cela peut provoquer un incendie et un choc électrique.
N'utilisez pas la prise si elle est desserrée ou endommagée	Cela peut provoquer un incendie et un choc électrique.
N'ouvrez pas l'appareil durant son fonctionnement	Cela peut provoquer un incendie et un choc électrique.
Tenez les armes à feu éloignées	Cela peut provoquer un incendie.
N'utilisez pas le câble d'alimentation près d'appareils émettant de la chaleur	Cela peut provoquer un incendie et un choc électrique.
N'utilisez pas le câble d'alimentation près de gaz inflammables ou de combustibles comme de l'essence, du benzène, des diluants, etc.	Cela peut provoquer une explosion ou un incendie.
Aérez la pièce avant de faire fonctionner le climatiseur si du gaz s'échappe d'un autre appareil	Cela pourrait provoquer une explosion, un incendie et des brûlures.
Ne démontez ou modifiez pas l'appareil	Cela peut provoquer une panne et un choc électrique.



ATTENTION !

Attention	Signification
Lors du retrait du filtre à air, ne touchez pas les parties métalliques de l'appareil	Cela peut entraîner des blessures.
Ne nettoyez pas le climatiseur avec de l'eau.	dans l'appareil et dégrader l'isolation Cela peut provoquer un choc électrique.
Veillez à bien ventiler la pièce lorsque vous utilisez l'appareil en même temps qu'une cuisinière, etc.	Une pénurie d'oxygène peut se produire.
Lorsque l'appareil doit être nettoyé, éteignez-le et coupez le disjoncteur de courant	Ne pas nettoyer l'appareil lorsque celui-ci est sous tension, car cela peut provoquer un incendie, un choc électrique et des blessures.
Ne pas placer un animal de compagnie ou une plante d'intérieur où ceux-ci seraient exposés au flux d'air direct	Cela pourrait blesser l'animal ou endommager la plante.
Ne pas utiliser l'appareil à des fins spéciales	N'utilisez pas ce climatiseur pour entreposer des dispositifs de précision, des aliments, des animaux domestiques, des plantes ou des objets d'art). Cela pourrait entraîner une détérioration de leur qualité, etc.
Éteignez l'appareil et fermez la fenêtre en cas de tempête ou cyclone	Faire fonctionner l'appareil avec les fenêtres ouvertes pourrait mouiller votre intérieur et votre mobilier.

Attention	Signification
Tenez la fiche d'alimentation par sa tête lorsque vous la retirez	Il y a un risque de choc électrique ou de dommages.
Éteignez l'interrupteur principal lorsque vous n'utilisez pas l'appareil pendant période prolongée	Cela peut provoquer une panne de l'appareil ou un incendie.
Ne placez pas d'obstacles autour des entrées d'air ou à l'intérieur de la sortie d'air	Cela pourrait provoquer une panne de l'appareil ou un accident.
Insérez toujours le filtre solidement. Nettoyez le filtre à air toutes les deux semaines	Faire fonctionner l'appareil en l'absence de filtre peut entraîner une panne.
N'utilisez pas de détergent puissant tel que de la cire ou du diluant ; utilisez un chiffon doux	L'apparence du produit peut être détériorée en raison du changement de sa couleur ou de l'abrasion de sa surface.
Ne placez pas d'objets lourds sur le cordon d'alimentation et assurez-vous que le cordon n'est pas comprimé	Il existe un risque d'incendie ou de choc électrique.
Ne pas boire l'eau évacuée du climatiseur	Elle contient des substances contaminantes pouvant vous rendre malade.
Faites attention lorsque vous déballez et installez l'appareil	Ses bords coupants peuvent vous blesser.
Si de l'eau pénètre dans l'appareil, éteignez l'appareil à la prise de courant et coupez le courant au disjoncteur. Isolez l'alimentation en débranchant le cordon d'alimentation et contactez un technicien qualifié	Il existe un risque de choc électrique et de dommages.

3. DESCRIPTION DE L'APPAREIL

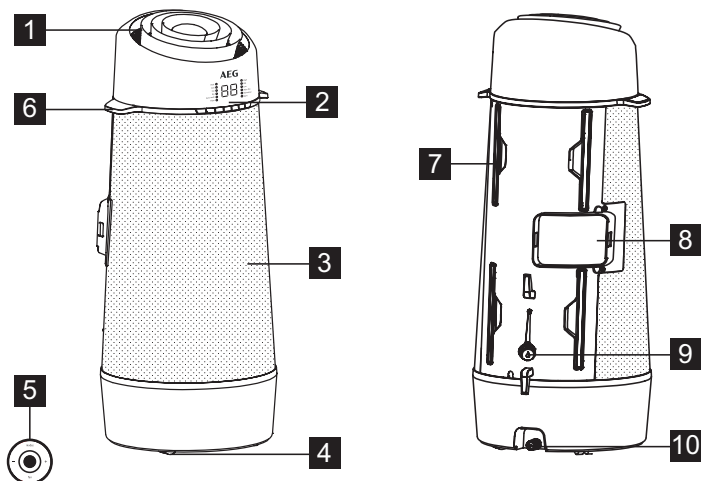

Fig. 1

- 1** Évacuation de l'air de la pièce
- 2** Bandeau de commande
- 3** Entrée d'air de la pièce
- 4** Roulette
- 5** Contrôle à distance

- 6** Poignée de transport (des deux côtés)
- 7** En mode recyclage
- 8** Température d'évacuation de l'air :
- 9** Sortie d'évacuation
- 10** Sortie de vidange du bac inférieur

4. ACCESSOIRES INCLUS







COMPOSANTS	NOM DES COMPOSANTS :	QUANTITÉ :
1	 Tuyau d'échappement	1 morceau
2	 Kit de coulissage de la fenêtre	1 morceau
3	 Tige extensible de recharge	1 morceau
4	 Tuyau de vidange et adaptateur	1 morceau
5	 Vis 3/8"	2 morceaux
6	 Film décoratif	1 morceau
7	 Sangle d'attache	1 kit
8	 Télécommande	1 morceau

Fig. 2

- Vérifiez que tous les accessoires sont inclus dans l'emballage et reportez-vous aux instructions d'installation pour savoir comment les utiliser.

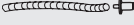
5. INSTRUCTIONS D'INSTALLATION

5.1 Air chaud d'évacuation

En mode COOLING (refroidissement), l'appareil doit être placé à proximité d'une fenêtre ou d'une ouverture afin que l'air chaud puisse être conduit vers l'extérieur. Placez d'abord l'appareil sur un sol plat en vous assurant qu'aucun obstacle ne se trouve à moins de 30 cm autour de l'appareil, et qu'il est à proximité d'une source d'alimentation à circuit unique.

1. Déployer une des extrémités du tuyau (Fig. 3).

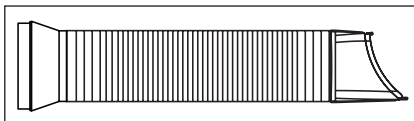

Fig. 3

2. Faites glisser l'adaptateur A dans le trou d'échange de l'appareil, comme illustré dans la Fig. 4.

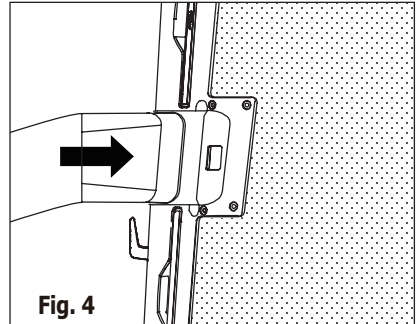

Fig. 4

3. Installez le kit de fenêtre sur la fenêtre et faites glisser l'adaptateur B dans le kit de glissière de fenêtre, puis sceller. (Fig. 5 et 6)

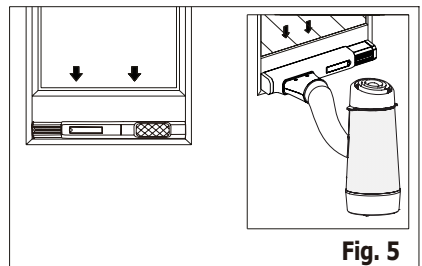

Fig. 5

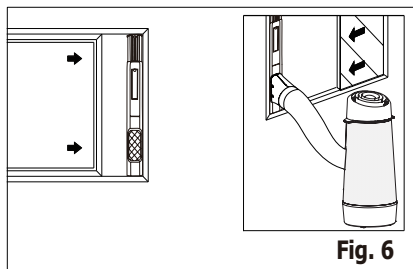

Fig. 6

- i** Kit de glissière de fenêtre
Minimum : 56 cm
Maximum : 112 cm
- i** Reportez-vous à « 5.2 Installation dans une fenêtre à battants » pour savoir comment installer le kit de fenêtre.
- i** Le tuyau peut être allongé de sa longueur d'origine de 38 cm à 150 cm, mais il est préférable de lui donner une longueur minimale. Assurez-vous également que le tuyau n'a pas de pliure ou d'affaissement aigus. (Fig. 7)

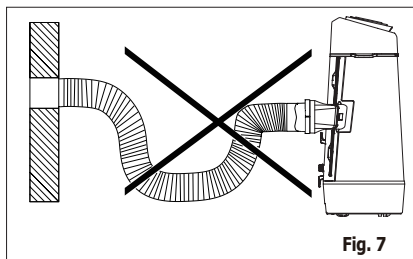

Fig. 7

5.2 Installation dans une fenêtre à battants

1. Ouvrez le châssis de la fenêtre et soulevez le levier de verrouillage du kit de glissière de fenêtre (Fig. 9)

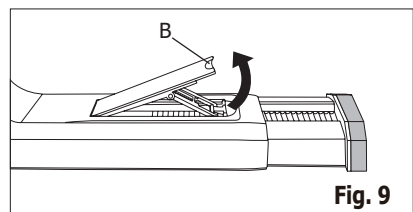

Fig. 9

B : Levier de verrouillage

2. Placez le kit de glissière de fenêtre sur la fenêtre. Ajustez la longueur du kit de glissière de fenêtre selon la hauteur de la fenêtre (Fig. 10).

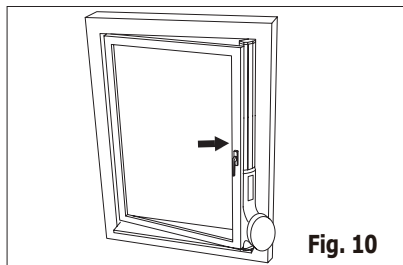

Fig. 10

- La tige télescopique peut être allongée si la fenêtre est trop haute.
Pour ce faire, retirez d'abord complètement la tige télescopique (Fig. 11 A). Ensuite, alignez les 3 crochets de la tige extensible (vendue séparément) avec les 3 fentes sur l'extrémité de la tige télescopique et insérez les 3 crochets dans les fentes, puis appuyez sur la tige extensible pour verrouiller les fentes (Fig. 11 B). Ensuite, réinsérez la tige télescopique combinée dans le kit de fenêtre (Fig. 11 C).

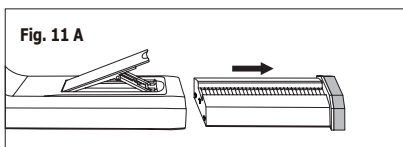

Fig. 11 A

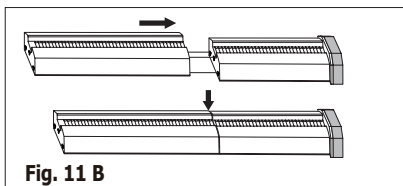

Fig. 11 B

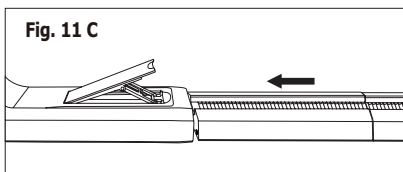
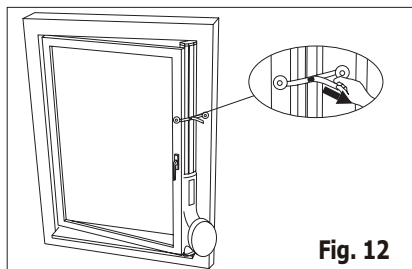
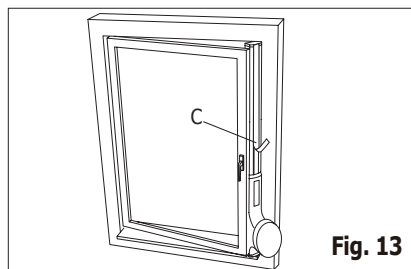

Fig. 11 C

3. Appuyez de nouveau sur le levier de verrouillage pour fixer la longueur du kit de glissière de fenêtre, puis fermez la fenêtre et coincez le kit de fenêtre entre la fenêtre et l'encadrement de la fenêtre. Pour fixer le kit de fenêtre, décollez le film de protection à l'arrière des onglets de l'ancrage et fixez-la sur l'encadrement de la fenêtre, puis fixez la sangle (Fig. 12).



4. Coupez le film de décoratif à la longueur appropriée et collez-le sur la tige extensible (Fig. 13).



C : Film décoratif

6. CARACTÉRISTIQUES DU CLIMATISEUR

6.1 BANDEAU DE COMMANDE

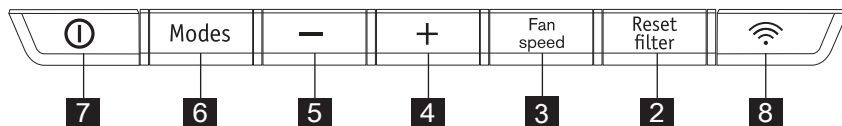
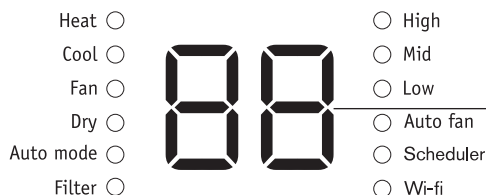

- 1 Affiche la température
- 2 Bouton de réinitialisation du filtre (maintenir enfoncé 3 secondes pour réinitialiser)
- 3 Définit la vitesse du ventilateur
- 4 Augmente la température
- 5 Diminuer la température
- 6 Définit le mode
- 7 Allume ou éteint l'appareil
- 8 Touche wi-fi

6.2 Télécommande

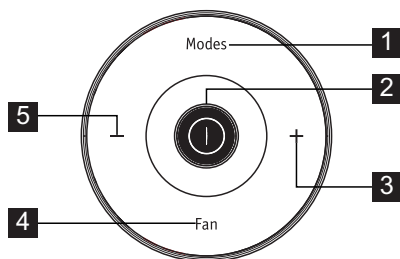

- 1** Appuyer ici pour sélectionner les modes
- 2** Appuyer ici pour allumer ou éteindre l'appareil
- 3** Appuyer ici pour augmenter la température
- 4** Appuyer ici pour sélectionner la vitesse du ventilateur
- 5** Appuyer ici pour diminuer la température



Lorsque vous l'utilisez pour la première fois, ouvrez les couvercles arrière et retirez le film protecteur pour activer la télécommande.

Remplacement de la pile

- 1.** Retournez la télécommande. Dans le bouton de la télécommande se trouve une fente.
- 2.** Utilisez une pièce de monnaie ou un objet similaire pour faire tourner le couvercle arrière dans le sens antihoraire pour l'ouvrir. (Fig. 20 & 21)

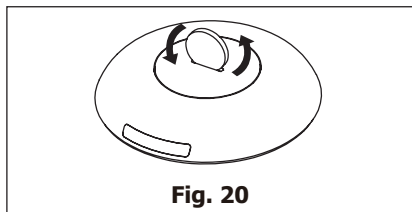

Fig. 20

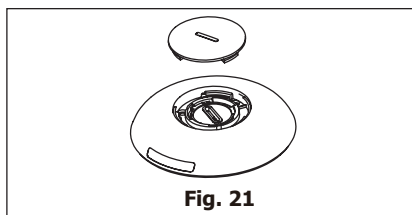

Fig. 21

- 3.** Procédez de la même manière pour ouvrir le couvercle de protection intérieur et retirez la pile. (Fig. 22)

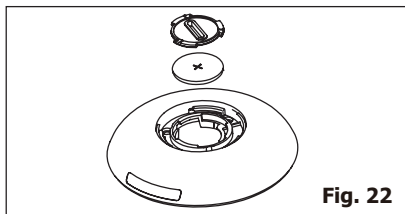

Fig. 22

- 4.** Remplacez la pile et réinstallez le couvercle intérieur, puis le couvercle arrière.

Type de batterie : RG15D/E-ELL
(Tension nominale : 3 VCC)



ATTENTION !

Veillez utiliser la pile de manière correcte

- 1.** Risque de brûlure chimique. Tenez les piles hors de portée des enfants.
- 2.** Assurez-vous que les piles sont correctement insérées.
- 3.** N'utilisez pas de piles autres que celles spécifiées.
- 4.** Ne mélangez pas des piles usagées et des piles neuves.
- 5.** Ne jetez pas les piles au feu. Les piles peuvent exploser ou fuir.
- 6.** Les piles-bouton doivent être éliminées correctement, et doivent être tenues hors de portée des enfants ; même les piles usagées peuvent causer des blessures.
- 7.** Pour éviter tout dommage, retirez les piles lorsque l'appareil n'est pas utilisé pendant une longue période.
- 8.** Cet appareil est conforme à l'article 15 des réglementations de la FCC. L'utilisation est soumise aux deux conditions suivantes : (1) Cet appareil ne doit pas causer d'interférences nuisibles et (2) cet appareil doit accepter toute interférence reçue, y compris les interférences susceptibles de provoquer un fonctionnement indésirable.

7. NOTICE D'UTILISATION

i Certaines des instructions suivantes ne peuvent être suivies qu'en utilisant le panneau de commandes.

7.1 Utilisation du panneau de commandes

Mode chauffage (sur certains modèles)

Dans ce mode, vous DEVEZ utiliser l'adaptateur du tuyau d'échappement.

1. Appuyez sur le bouton « Modes » jusqu'à ce que le voyant « Heat » (Chauffage) s'affiche.
2. Appuyez sur les boutons « - » et « + » jusqu'au réglage souhaité.
3. Appuyez sur la touche « Fan speed » (Vitesse du ventilateur) pour sélectionner la vitesse du ventilateur souhaitée.
4. Tuyau de vidange raccordé. Voir le paragraphe 7.3 « Vidange ».

Fonction de refroidissement

Dans ce mode, vous DEVEZ utiliser l'adaptateur du tuyau d'échappement.

1. Appuyez sur le bouton « Modes » jusqu'à ce que le voyant « Cool » s'affiche.
2. Appuyez sur les boutons « - » et « + » jusqu'au réglage souhaité.
3. Appuyez sur la touche « Fan speed » (Vitesse du ventilateur) pour sélectionner la vitesse du ventilateur souhaitée.

i Il n'est pas nécessaire d'utiliser le tuyau de vidange en mode « Cool » (refroidissement).

Mode « Fan » (ventilateur)

Pour ce mode, vous n'avez pas besoin du tuyau d'échappement, ni du tuyau de vidange.

1. Appuyez sur le bouton « Modes » jusqu'à ce que le voyant « Dry » (Séchage) s'affiche.
2. Appuyez sur le bouton « Fan speed » (vitesse du ventilateur) pour sélectionner la vitesse du ventilateur souhaitée.
3. Le ventilateur fonctionnera à la vitesse sélectionnée et la température de la pièce s'affichera.

Mode Séchage

Vous n'avez pas besoin de l'adaptateur du tuyau d'échappement avec ce mode, MAIS l'eau recueillie doit être évacuée. Voir le paragraphe 7.3 « Vidange ».

1. Appuyez sur le bouton « Modes » jusqu'à ce que le voyant « Dry » (Séchage) s'affiche.
2. Le ventilateur fonctionnera à vitesse réduite et la température de la pièce s'affichera.
3. Pour de meilleurs résultats, laissez les portes et les fenêtres fermées.
4. Tuyau de vidange raccordé. Voir le paragraphe « Vidange ».

Mode automatique :

Laissez toujours le tuyau d'échappement attaché avec ce mode.

Lorsque vous réglez le mode Auto pour le climatiseur, il sélectionnera automatiquement le mode « cooling » [refroidissement], « heating » [chauffage] (non applicable aux modèles à refroidissement uniquement) ou « fan only » (ventilateur seul), selon la température que vous avez sélectionnée et la température ambiante. Le climatiseur contrôlera automatiquement la température ambiante, aux alentours de la température que vous avez sélectionnée.

En mode AUTO, vous ne pouvez pas sélectionner la vitesse du ventilateur.

1. Appuyez sur le bouton « Modes » jusqu'à ce que le voyant « Auto mode » (mode automatique) s'affiche. Une fois le mode « Auto mode » sélectionné, l'appareil fonctionnera automatiquement en fonction de la température réelle de l'air ambiant.

Vérifiez l'état du filtre

1. Nettoyage du filtre.
2. Appuyez sur le bouton « filter » (filtre) et maintenez-le enfoncé pendant 3 secondes pour éteindre le voyant du filtre.

Sélection de la vitesse du ventilateur

Vous pouvez sélectionner la vitesse de ventilateur voulue en appuyant sur le bouton « Fan speed » (vitesse du ventilateur). La vitesse du ventilateur change dans l'ordre suivant : « Auto Fan » (ventilateur automatique), « High » (élevé), « Mid » (moyen), « Low » (bas).



Après avoir sélectionné une vitesse de ventilateur (« Auto Fan », « High », « Mid », « Low »), le voyant de vitesse du ventilateur correspondant s'allume. En modes « Auto » (automatique) et « Dry » (séchage), vous ne pouvez pas sélectionner la vitesse du ventilateur.

DÉSACTIVEZ LE MODULE WI-FI :

Le module wi-fi peut être désactivé en maintenant la touche « Connexion » et « - » en même temps pendant 3 secondes. Appuyez sur la touche « Connexion » une nouvelle fois pour activer le module wi-fi à nouveau. Il faut environ 10 secondes pour que le module s'initialise.

7.2 Code d'erreur

Si « A5 » s'affiche, une erreur du capteur de température de la pièce s'est produite. Contactez votre service après-vente AEG agréé.



Si « E5 » s'affiche, une erreur du capteur de température de l'évaporateur s'est produite. Contactez votre service après-vente AEG agréé.



Si « E4 » s'affiche, une erreur de communication du panneau de commandes s'est produite. Contactez votre service après-vente AEG agréé.



Si « P1 » s'affiche, le bac inférieur est plein. Déplacez doucement l'appareil vers un point de vidange, retirez l'embout de vidange inférieur et laissez l'eau s'écouler. Redémarrez l'appareil jusqu'à ce que le symbole « P1 » disparaisse. Si l'erreur se produit à nouveau, contactez le service de dépannage.



Si « E7 » s'affiche à l'écran, le moteur intérieur est en panne. Contactez votre service après-vente AEG agréé.



7.3 Vidange

Pendant le chauffage et le mode séchage, il faut raccorder le tuyau de vidange à la sortie de vidange située à l'arrière de l'appareil de manière à vider le condensat de l'appareil. Sinon, l'appareil pourrait ne pas fonctionner normalement avec l'écran affichant « P1 ».

- Vidanger dans une évacuation située plus bas que l'appareil.
- L'appareil comporte une pompe pour purger le condensat.

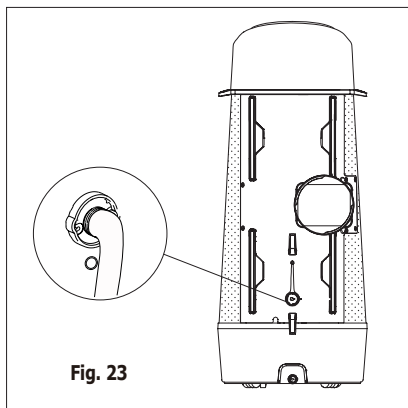
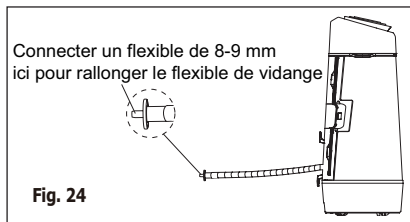

Fig. 23

Si nécessaire, vous pouvez allonger le tuyau de vidange en adaptant l'adaptateur de tuyau de vidange situé au bout du tuyau, puis en utilisant un tuyau de 8 à 9 mm (Fig. 24).



Pendant le mode de refroidissement, remplacez le bouchon en caoutchouc située sur le raccord du tuyau pour atteindre la performance maximale.

7.4 Conseils d'utilisation

Maintenant que vous maîtrisez la procédure de fonctionnement, voici d'autres fonctions que vous pouvez utiliser.

- Le circuit « Cool » dispose d'un départ différé automatique de 3 minutes si l'appareil est éteint puis rallumé rapidement. Ceci permet d'éviter la surchauffe du compresseur et le déclenchement possible du disjoncteur. Le ventilateur continuera de fonctionner durant ce temps.
- La température peut être réglée de 16 °C à 32 °C.
- La commande peut afficher la température en degrés Fahrenheit

ou en degrés Celsius. Pour passer de l'un à l'autre et vice versa, maintenez les boutons « TEMP » Haut (+) et Bas (-) enfoncées ensemble pendant 3 secondes.

- Il y a une attente de 2 secondes avant l'arrêt du compresseur lors de la sélection de Ventilateur. Cela laisse le temps nécessaire pour tourner le sélecteur si l'on souhaite sélectionner un autre mode.
- Après une panne de courant, l'appareil mémorise le dernier réglage ; une fois la panne passée, l'appareil recommence à fonctionner selon ce réglage.
- La température de fonctionnement de ce produit à l'intérieur de l'habitat est de 16 °C à 35 °C.
- En fonctionnement normal, l'affichage de l'appareil indique la température ambiante, mais lorsque la température ambiante est supérieure à 37 °C, l'affichage indique « HI ».
- Après 60 secondes d'inactivité de la commande, l'affichage et les voyants s'éteignent. Appuyez sur n'importe quel bouton du panneau de commande ou de la télécommande et l'affichage reprendra.

8. ENTRETIEN & NETTOYAGE

Nettoyez régulièrement votre climatiseur pour qu'il conserve son aspect neuf.

8.1 Nettoyage du filtre à air

Veillez à bien débrancher l'appareil avant de le nettoyer afin d'éviter tout risque de choc électrique ou d'incendie. Inscrivez ici le contexte de votre tâche (facultatif).

1. Prenez la patte des filtres et retirez un par un les 4 filtres situés à l'arrière de l'appareil.
2. Nettoyez le filtre à l'aide avec du liquide vaisselle et de l'eau chaude. Rincez soigneusement le filtre. Secouez doucement le filtre pour retirer l'excédent d'eau. Vous pouvez également aspirer la saleté du filtre au lieu de le laver.



Assurez-vous que le filtre est parfaitement sec avant de le remettre en place.

3. Remettez le filtre en place une fois que celui-ci est sec.

8.2 Nettoyage de l'enveloppe

Veillez à bien débrancher le climatiseur afin d'éviter tout risque de choc électrique ou d'incendie.

Vous pouvez éliminer la poussière de l'enveloppe et de l'avant de l'appareil en utilisant un chiffon sans huile ou les nettoyer avec un chiffon humidifié d'eau chaude et de liquide vaisselle doux. Rincez et essuyez soigneusement.



Utilisez de précautions lors du nettoyage de l'appareil.

- N'utilisez jamais de nettoyeurs abrasifs, de cire ou de lustrant sur l'enveloppe de l'appareil.
- Veillez à bien éliminer l'excédent d'eau du chiffon que vous allez utiliser pour essuyer le contour des touches.

L'excédent d'eau sur ou autour des touches peut endommager le climatiseur.

8.3 Rangement en hiver

Si vous devez ranger votre appareil en hiver, couvrez-le de plastique ou remettez-le dans son carton d'emballage.

9. CHARTE DE DÉPANNAGE

Avant de faire appel au service après vente, étudiez cette liste. Cela peut vous permettre d'économiser du temps et de l'argent. Cette liste répertorie les problèmes courants qui ne sont pas le résultat de défauts des pièces ou de la fabrication de cet appareil.

Le climatiseur ne fonctionne pas.

- La prise murale est débranchée. Enfoncez fermement la prise dans a prise murale.
- Fusible de l'installation domestique grillé ou disjoncteur déclenché. Remplacez le fusible par un modèle temporisé ou réinitialisez le disjoncteur.
- La commande est sur « OFF » (éteint). Mettez sur « ON » (allumé) et sélectionnez le réglage souhaité.
- P1 s'affiche dans la fenêtre d'affichage. Vidangez l'eau comme décrit dans le chapitre « Vidange ».
- La température de la pièce est plus basse que la température sélectionnée (Mode Cool). Réinitialiser la température.

L'air sortant de l'appareil n'est pas assez froid.

- La température ambiante est au-dessus de 16 ° C. Le refroidissement peut ne pas avoir lieu tant que la température ambiante ne dépasse pas 16 ° C.
- Sélectionnez une température plus basse.
- Le compresseur s'éteint en changeant de mode. Attendez environ 3 minutes et écoutez si le compresseur redémarre en mode COOL.

Le climatiseur fonctionne, mais la pièce est toujours trop chaude - il n'y a PAS de formation de givre sur la bobine de refroidissement derrière le panneau décoratif.

- La température extérieure est inférieure à 16 ° C. Pour dégivrer la bobine, sélectionnez le mode « Fan » (ventilateur).
- Le filtre à air est peut-être sale. Nettoyez le filtre. Reportez-vous au chapitre 8, « Entretien et nettoyage ». Pour dégivrer, sélectionnez le mode « Fan » (ventilateur).
- La température sélectionnée pour le refroidissement de nuit est trop basse. Pour dégivrer la bobine, sélectionnez le mode « Fan » (ventilateur). Puis sélectionnez une température plus élevée.
- Le conduit d'échappement n'est pas raccordé ou est bloqué. Reportez-vous au paragraphe 5.1 « Air chaud d'évacuation ».

Le climatiseur fonctionne, mais la pièce est toujours trop chaude - du givre se forme sur la bobine de refroidissement derrière le panneau décoratif.

- Filtre à air sale - air bloqué. Nettoyez le filtre à air. Reportez-vous au chapitre 8, « Entretien et nettoyage ».
- La température est trop élevée. Sélectionnez une température plus basse.
- Les volets d'air directionnels sont mal positionnés. Repositionnez les volets pour une meilleure distribution de l'air.
- L'avant de l'appareil est bloqué par des rideaux, des stores, des meubles, etc. ; la distribution d'air est bloquée. Retirez l'obstruction de l'avant de l'appareil.
- Portes, fenêtres, aérations, etc. ouvertes - points d'échappement de l'air froid. Fermez les portes, les fenêtres, les aérations, etc.
- L'appareil a récemment été allumé dans une pièce chaude. Laissez un peu de temps pour évacuer la « chaleur emmagasinée » dans les murs, le plafond, le sol et les meubles.

Le climatiseur s'allume puis s'éteint rapidement.

- Filtre à air sale - air bloqué. Nettoyez le filtre à air.
- La température extérieure est extrêmement chaude. Sélectionnez une vitesse du VENTILATEUR plus rapide pour apporter plus d'air dans les bobines de refroidissement.

La pièce est trop froide.

- Vous avez sélectionné une température trop basse. Augmentez la température.

10. INFORMATIONS SUPPLÉMENTAIRES

Transport d'équipements contenant des réfrigérants inflammables

Voir les réglementations concernant le transport

Marquage de l'équipement par des panneaux

Voir les réglementations locales

Élimination des équipements utilisant des fluides frigorigènes inflammables

Voir les réglementations nationales.

Stockage des équipements / appareils

Le stockage de l'équipement doit être conforme aux instructions du fabricant.

Stockage d'équipements emballés (invendus)

La protection assurée par l'emballage de stockage doit être conçue de telle sorte que des dommages mécaniques à l'équipement à l'intérieur de l'emballage ne puissent pas causer de fuites de la charge de réfrigérant. La quantité maximale d'équipements autorisés à être stockés ensemble sera déterminé par les réglementations locales.

Informations relatives à l'entretien

1. Contrôles de l'aire de travail. Avant de commencer les travaux sur les systèmes contenant des réfrigérants inflammables, des contrôles de sécurité sont nécessaires pour garantir que le risque d'inflammation est minimisé. Pour les réparations au système de réfrigération, les précautions suivantes doivent être respectées avant d'effectuer des interventions sur le système.
2. Procédure de travail. Les travaux doivent être effectués selon une procédure contrôlée afin de minimiser le risque de présence de gaz ou de vapeur inflammable pendant l'intervention.
3. Aire de travail générale. Tout le personnel de maintenance et les autres personnes travaillant dans l'aire de travail doivent être informés de la nature du travail effectué. Les travaux dans des espaces confinés doivent être évités. La zone autour de l'espace de travail doit être cloisonnée. S'assurer que les conditions dans la zone ont été sécurisées par le contrôle du matériel inflammable.
4. Vérification de la présence de réfrigérant. La zone doit être vérifiée avec un détecteur de frigorigène approprié avant et pendant l'intervention, pour s'assurer que le technicien est au courant des atmosphères potentiellement inflammables. Veiller à ce que l'équipement de détection des fuites utilisé soit approprié pour une utilisation avec des réfrigérants inflammables, c'est-à-dire sans étincelles, correctement étanchéifiés ou à sécurité intrinsèque.
5. Présence d'un extincteur. Si des travaux à chaud doivent être effectués sur l'équipement de réfrigération ou les pièces connexes, un équipement approprié d'extinction d'incendie doit être disponible à portée de main. Disposer d'un extincteur à poudre sèche ou CO₂ à proximité de la zone de charge.
6. Absence de sources d'ignition. Pour toute personne effectuant un travail dans le cadre d'un système de réfrigération impliquant l'exposition de tuyauteries contenant ou ayant contenu du fluide frigorigène inflammable, il est interdit d'utiliser toute source d'ignition susceptible d'entraîner un risque d'incendie ou d'explosion. Toutes sources d'ignition possibles, y compris les cigarettes, doivent être tenues suffisamment à l'écart du site d'installation,

de réparation, d'élimination et d'élimination, au cours desquels le réfrigérant inflammable risque d'être libéré dans l'espace environnant. Avant l'intervention, le périmètre de l'équipement doit être inspecté pour assurer qu'aucun risque d'inflammation ou d'ignition n'est présent. Des panneaux « Ne pas fumer » doivent être affichés.

7. Zone ventilée. Veiller à ce que la zone de travail soit en plein air ou suffisamment ventilée avant d'ouvrir le système ou d'effectuer toute opération de travail à chaud. Une ventilation continue doit être assurée pendant la durée de l'intervention. La ventilation doit disperser tout réfrigérant libéré en toute sécurité, de préférence, en l'expulsant à l'extérieur dans l'atmosphère.
8. Contrôles de l'équipement frigorifique. Lorsque du remplacement de composants électriques, ceux-ci doivent être adaptés aux finalités et spécifications correctes. Les consignes d'entretien et de maintenance du fabricant doivent être respectées en tout temps. En cas de doute, consultez le service technique du fabricant pour obtenir de l'aide. Les contrôles suivants doivent être effectués sur les installations mettant en œuvre des fluides frigorigènes inflammables :
 - La taille de la charge varie en fonction de la taille de la pièce dans laquelle les pièces contenant le réfrigérant sont installées ;
 - Les appareils et évacuations de ventilation fonctionnent correctement et ne sont pas obstrués ;
 - Si un circuit frigorifique indirect est mis en œuvre, le circuit secondaire doit être contrôlé pour détecter toute présence de frigorigène ;
 - Le marquage de l'équipement reste visible et lisible. Les marquages et symboles illisibles doivent être corrigés ;
 - Les tuyaux ou composants de réfrigération sont installés de manière à ne pas risquer d'être exposés à toute substance susceptible de corroder des composants contenant du frigorigène, à moins que ces composants ne soient faits de matériaux intrinsèquement résistants à la corrosion ou qu'ils soient convenablement protégés contre une telle corrosion.

9. Contrôles des appareils électriques. La réparation et l'entretien des composants électriques doivent comprendre des contrôles de sécurité initiaux et des procédures d'inspection des composants. S'il existe un défaut susceptible de compromettre la sécurité, aucune alimentation électrique ne doit être connectée au circuit tant que ce problème n'est pas résolu. Si le défaut ne peut pas être corrigé immédiatement, mais qu'il est nécessaire de continuer à faire fonctionner l'appareil, une solution temporaire adéquate doit être utilisée. Ce problème doit être signalé au propriétaire de l'équipement afin que toutes les parties soient avisées.

Les contrôles de sécurité initiaux incluent :

- Que les condensateurs sont déchargés : ceci doit être fait de manière sûre pour éviter la possibilité d'étincelles ;
- Vérifier qu'aucun composant ni câblage électrique n'est sous tension pendant la charge, la récupération ou la vidange du système ;
- Vérifier la continuité jusqu'au point de mise à la terre.

Réparation des composants scellés

1. Lors de la réparation des composants scellés, toutes les alimentations électriques doivent être débranchées de l'équipement en cours d'entretien avant tout retrait des couvercles scellés, etc. S'il est absolument nécessaire de fournir une alimentation électrique à l'équipement pendant l'entretien, un système de détection de fuite permanent doit être situé au point le plus critique pour avertir d'une situation potentiellement dangereuse.
2. Une attention particulière doit être accordée à ce qui suit pour veiller à ce que, lors d'une opération d'entretien sur des composants électriques, le boîtier ne soit pas modifié de manière à affecter le niveau de protection. Cela comprend la détection de : câblages endommagés, un nombre excessif de raccord, bornes non conformes aux spécifications d'origine, dommages au niveau des joints, un montage incorrect des manchons de raccordement, etc. Assurez-vous que l'appareil est installé de manière sécurisée. S'assurer que les joints ou

les matériaux d'étanchéité ne se sont pas dégradés au point de ne plus empêcher l'entrée d'atmosphères inflammables. Les pièces de rechange doivent être conformes aux spécifications du fabricant.

NOTE : L'utilisation d'un produit d'étanchéité à base de silicone peut inhiber l'efficacité de certains types d'équipements de détection des fuites. Les composants à sécurité intrinsèque n'ont pas besoin d'être isolés avant une intervention sur ces derniers.

Réparation de composants à sécurité intrinsèque

N'appliquer aucune charge inductive ni capacitive permanente sur le circuit sans s'assurer d'abord que cela provoquera pas un dépassement de la tension et du courant autorisés pour l'équipement utilisé.

Les composants intrinsèquement sûrs sont les seuls types de composants sur lesquels on peut intervenir à chaud en présence d'une atmosphère inflammable. L'appareillage de test doit être à la bonne puissance électrique. Remplacer les composants uniquement par des pièces spécifiées par le fabricant. L'utilisation d'autres pièces peut entraîner l'ignition du réfrigérant dans l'atmosphère à partir d'une fuite.

Câblage

Vérifiez que le câblage ne sera pas soumis à l'usure, à la corrosion, à une pression excessive, à des vibrations, à des rebords coupants ou à tout autre effet environnemental indésirable. Le contrôle doit également tenir compte des effets du vieillissement ou des vibrations continues provenant de sources telles que les compresseurs ou les ventilateurs.

Détection de frigorigènes inflammables

En aucun cas des sources potentielles d'inflammation ne doivent être utilisées pour rechercher ou détecter des fuites de fluide frigorigène. Ne pas utiliser un chalumeau à halogène (ou tout autre détecteur utilisant une flamme nue).

Méthodes de détection des fuites

Les méthodes de détection de fuite suivantes sont jugées acceptables pour les systèmes contenant des réfrigérants inflammables.

Des détecteurs électroniques de fuites doivent être utilisés pour détecter les réfrigérants inflammables, mais leur

sensibilité peut ne pas être adéquate, ou ils peuvent nécessiter un réétalonnage. (Les équipements de détection doivent être étalonnés dans une zone exempte de réfrigérant.) S'assurer que le détecteur ne constitue pas une source potentielle d'ignition et qu'il est adapté au réfrigérant utilisé. Les équipements de détection des fuites doivent être réglés à un pourcentage de la LLI du réfrigérant et doivent être calibrés pour le réfrigérant utilisé et le pourcentage approprié de gaz (25 % maximum) qui doit être confirmé. Les liquides de détection de fuites sont appropriés pour une utilisation avec la plupart des frigorigènes, mais l'utilisation de détergents contenant du chlore doit être évitée, car le chlore peut réagir avec le fluide frigorigène et corroder les tuyaux en cuivre.

Si une fuite est soupçonnée, toutes les flammes nues doivent être éliminées / éteintes.

Si l'on constate une fuite de réfrigérant nécessitant un brasage, la totalité du réfrigérant doit être récupérée du système ou isolée (au moyen de soupapes d'arrêt) dans une partie du système éloignée de la fuite. L'azote sans oxygène (OFN) doit ensuite être purgé à travers le système avant et pendant le brasage.

Retrait et évacuation

Lors d'une intervention dans le circuit de réfrigérant pour effectuer des réparations, ou à toute autre fin, les procédures conventionnelles doivent être utilisées. Cependant, il est important que les meilleures pratiques soient suivies puisqu'il faut tenir compte du risque d'inflammabilité. La procédure suivante doit être suivie : Évacuer le réfrigérant ;

- Purger le circuit avec du gaz inerte ;
- Évacuer ;
- Purger à nouveau avec du gaz inerte ;
- Ouvrir le circuit en coupant ou en brasant.

La charge de réfrigérant doit être récupérée dans des cylindres de récupération appropriés. Le système doit être « rincé » avec de l'OFN afin de sécuriser l'appareil. Ce processus pourra devoir être répété plusieurs fois. Ne pas employer de l'air comprimé ou de l'oxygène pour cette tâche. Le rinçage doit être réalisé en brisant le vide dans le système avec de l'OFN et en continuant à remplir jusqu'à ce que la pression de service soit atteinte, puis en le dispersant dans l'atmosphère pour

finalement établir le vide. Ce processus doit être répété jusqu'à ce qu'il n'y ait plus de réfrigérant dans le système. Lorsque la charge d'OFN finale est utilisée, le système doit être amené à la pression atmosphérique pour permettre la mise en service. Cette opération est absolument vitale si des opérations de brasage sur la tuyauterie doivent être effectuées.

Veillez à ce que la sortie de la pompe à vide ne soit pas à proximité de sources d'ignition et qu'une ventilation soit disponible.

Procédures de charge

En plus des procédures de charge conventionnelles, les exigences suivantes doivent être suivies.

- Veiller à ce qu'il n'y ait pas de contamination de différents fluides frigorigènes lors de l'utilisation de l'équipement de charge. Les tuyaux ou conduites doivent être aussi courts que possible afin de minimiser la quantité de réfrigérant qu'ils contiennent.
- Les cylindres doivent être tenus debout.
- Veiller à ce que le système de réfrigération soit mis à la terre avant de charger le système avec du fluide frigorigène.
- Étiquetez le système lorsque la charge est terminée (si ce n'est pas déjà fait).
- Faire très attention de ne pas remplir excessivement le système de réfrigération.

Avant de recharger le système, celui-ci doit être soumis à des essais de pression à l'OFN. Le système doit être soumis à un essai d'étanchéité à la fin de la charge, mais avant la mise en service. Un essai d'étanchéité de suivi doit être effectué avant que l'appareil ne quitte le site.

Mise hors service

Avant d'effectuer cette procédure, il est essentiel que le technicien ait une parfaite connaissance de l'équipement et de tous ses détails techniques. Les bonnes pratiques recommandent d'effectuer la récupération sécuritaire de tous les réfrigérants. Avant l'exécution de la tâche, un échantillon d'huile et de réfrigérant doit être prélevé au cas où une analyse serait nécessaire avant la réutilisation du réfrigérant récupéré. Il est essentiel que l'alimentation électrique soit disponible avant que la tâche ne commence.

1. Se familiariser avec l'équipement et son fonctionnement.
2. Isoler le système électriquement.
3. Avant d'essayer la procédure, s'assurer que :
 - L'équipement de manutention mécanique est disponible, si nécessaire, pour la manipulation des cylindres de réfrigérant ;
 - Tous les équipements de protection individuelle sont disponibles et sont utilisés correctement ;
 - Le processus de récupération est supervisé en tout temps par une personne compétente ;
 - L'équipement de récupération et les cylindres sont conformes aux normes concernées.
4. Si possible, pomper le système de réfrigération.
5. S'il n'est pas possible d'établir le vide, créer un collecteur de sorte que le réfrigérant peut être extrait de diverses parties du système.
6. S'assurer que le cylindre est posé sur la balance avant la récupération.
7. Démarrez la machine de récupération et opérez selon les instructions du fabricant.
8. Ne remplissez pas les cylindres de façon excessive. (La charge liquide en volume ne doit pas dépasser 80 %).
9. Ne pas dépasser la pression de service maximale du cylindre, même temporairement.
10. Lorsque les cylindres ont été remplis correctement et que le processus est terminé, veiller à retirer rapidement les cylindres et l'équipement du site et à ce que tous les robinets d'isolation de l'équipement soient fermés.
11. Le réfrigérant récupéré ne doit pas être chargé dans un autre système de réfrigération, à moins d'avoir été nettoyé et vérifié.

Étiquetage

L'équipement doit porter une étiquette indiquant qu'il a été mis hors service et que son réfrigérant a été purgé. L'étiquette doit être datée et signée. Assurez-vous que l'équipement est muni d'étiquettes indiquant qu'il contient du fluide frigorigène inflammable.

Récupération

Lors de l'élimination du fluide frigorigène d'un système, que ce soit pour l'entretien ou la mise hors service, les bonnes pratiques recommandent que tous les réfrigérants soient purgés en respectant les consignes de sécurité.

Lors du transfert de fluide frigorigène dans des cylindres, veiller à n'utiliser que des cylindres de récupération de réfrigérant appropriés. Assurez-vous d'avoir à disposition une quantité suffisante de cylindres pour contenir la charge totale du système. Tous les cylindres à utiliser doivent être désignés pour le réfrigérant récupéré et étiquetés pour ce réfrigérant (c'est-à-dire, des cylindres spéciaux pour la récupération de réfrigérant). Les cylindres doivent être équipés d'une soupape de sûreté et de vannes de fermeture en bon état de fonctionnement. Les cylindres de récupération vides sont évacués et, si possible, refroidis avant la récupération.

L'équipement de récupération doit être en bon état de fonctionnement, accompagné d'un ensemble d'instructions concernant l'équipement à portée de main et doit être adapté à la récupération de fluides frigorigènes inflammables. En outre, une balance calibrée doit être disponible et en bon état de fonctionnement. Les flexibles doivent être équipés de raccords de déconnexion étanches et en bon état de fonctionnement. Avant d'utiliser l'équipement de récupération, vérifiez qu'il est en bon état de fonctionnement, qu'il a été correctement entretenu et que tous les composants électriques connexes sont scellés pour éviter une ignition accidentelle en cas de dégagement de réfrigérant. Consulter le fabricant en cas de doute.

Le réfrigérant récupéré doit être renvoyé au fournisseur de réfrigérant dans un cylindre de récupération appropriée, accompagné du bordereau de transfert des déchets correspondant. Ne pas mélanger différents réfrigérants dans les unités de récupération, surtout pas dans les cylindres.

Si des compresseurs ou des huiles de compresseur doivent être retirés, s'assurer qu'ils ont été purgés à un niveau acceptable de manière à assurer qu'il ne reste pas du réfrigérant inflammable dans le lubrifiant. Le processus d'évacuation doit être effectué avant le retour du compresseur au

fournisseur. Seul un chauffage électrique du corps du compresseur doit être utilisé pour accélérer ce processus. La purge de l'huile d'un système doit être effectuée en respectant les consignes de sécurité.



ATTENTION !

- N'utilisez pas de moyens autres que ceux recommandés par le fabricant pour accélérer le processus de dégivrage ou de nettoyage.
- L'appareil doit être stocké dans une pièce sans fonctionnement continu, sources de flammes (par exemple : flammes nues, un appareil à gaz fonctionnant ou un chauffage électrique fonctionnant).
- Ne pas percer ni brûler.
- Être conscient qu'un réfrigérant n'est pas toujours odorant.
- L'appareil doit être installé, utilisé et entreposé dans une pièce d'une superficie supérieure à 12 m².
- L'appareil doit être entreposé de manière à éviter que des dommages mécaniques ne se produisent et accompagné d'un avertissement indiquant que l'appareil doit être entreposé dans une zone bien ventilée dont la taille correspondant à la superficie du local indiquée pour son fonctionnement.
- Toute personne travaillant ou intervenant sur un circuit de fluide frigorigène doit être titulaire d'un certificat valide délivré par un organisme d'évaluation accrédité par l'industrie qui autorise sa compétence à la manipulation des frigorigènes en toute sécurité conformément à un cahier des charges reconnu par l'industrie.
- L'entretien ne doit être effectué que conformément aux recommandations du fabricant de l'équipement. Les travaux d'entretien et de réparation nécessitant l'assistance d'autres personnes qualifiées doivent être effectués sous la supervision de la personne qualifiée pour l'utilisation de fluides frigorigènes inflammables.

11. EN MATIÈRE DE PROTECTION DE L'ENVIRONNEMENT

Recyclez les matériaux portant le symbole  Déposez les emballages dans les bacs de recyclage prévus à cet effet. Contribuez à la protection de l'environnement et à votre sécurité, recyclez vos produits électriques et

électroniques. Ne jetez pas les appareils portant le symbole  avec les ordures ménagères. Apportez ce produit à votre centre de recyclage local ou contactez votre administration municipale.

INHALT

1. SICHERHEITSHINWEISE	73
2. SICHERHEITSANWEISUNGEN	77
3. GERÄTEBESCHREIBUNG	81
4. MITGELIEFERTES ZUBEHÖR	81
5. MONTAGEANWEISUNG	82
6. FUNKTIONEN DES KLIMAGERÄTS	84
7. BEDIENUNGSANLEITUNG	85
8. REINIGUNG UND PFLEGE	88
9. FEHLERSUCHE	89
10. ZUSÄTZLICHE INFORMATIONEN	90
11. UMWELTTIPPS	95

FÜR PERFEKTE ERGEBNISSE

Danke, dass Sie sich für dieses AEG Produkt entschieden haben. Wir haben es geschaffen, damit Sie viele Jahre von seiner ausgezeichneten Leistung und den innovativen Technologien, die Ihnen das Leben erleichtern, profitieren können. Es ist mit Funktionen ausgestattet, die in gewöhnlichen Geräten nicht vorhanden sind. Nehmen Sie sich ein paar Minuten Zeit zum Lesen, um seine Vorzüge kennen zu lernen.

Besuchen Sie uns auf unserer Website und:



Holen Sie sich Ratschläge, Broschüren, Problemlösungen und Serviceinformationen:
www.aeg.com





Registrieren Sie Ihr Produkt für einen besseren Service:
www.registeraeg.com



Bestellen Sie Zubehör, Verbrauchsmaterialien und Original-Ersatzteile für Ihr Gerät:
www.aeg.com/shop

REPARATUR- UND KUNDENDIENST

Bitte verwenden Sie ausschließlich Original-Ersatzteile.
Halten Sie folgende Angaben bereit, wenn Sie sich an den Kundendienst wenden:
Modell, Produktnummer (PNC), Seriennummer.
Die Informationen finden Sie auf dem Typenschild.

-  Warnungs-/ Sicherheitshinweise.
-  Allgemeine Informationen und Empfehlungen.
-  Informationen zum Umweltschutz.

Änderungen vorbehalten.

1. SICHERHEITSHINWEISE



ACHTUNG!

- Das Gerät darf von Kindern ab 8 Jahren und Personen mit eingeschränkten physischen, sensorischen oder geistigen Fähigkeiten oder mit mangelnder Erfahrung und/oder mangelndem Wissen nur dann verwendet werden, wenn sie durch eine für ihre Sicherheit zuständige Person beaufsichtigt werden oder in die sichere Verwendung des Geräts eingewiesen wurden und die mit dem Gerät verbundenen Gefahren verstanden haben.
- Kinder dürfen nicht mit dem Gerät spielen.
- Lassen Sie zur Vermeidung von Unfallrisiken ein beschädigtes Netzkabel nur vom Hersteller, vom Kundendienst oder einer gleichwertig qualifizierten Fachkraft auswechseln.

In diesem Handbuch wird die ordnungsgemäße Verwendung Ihres Klimageräts beschrieben. Lesen Sie das Handbuch sorgfältig durch, bevor Sie das Gerät verwenden. Das Handbuch muss an einem sicheren und schnell zugänglichen Ort aufbewahrt werden.



VORSICHT!

- Lassen Sie das Gerät von einem autorisierten Kundendienst-Techniker reparieren oder warten.
- Lassen Sie dieses Gerät von einem autorisierten Techniker montieren.
- Das Klimagerät darf ohne Aufsicht nicht von kleinen Kindern oder gebrechlichen Personen bedient werden.
- Kleine Kinder müssen beaufsichtigt werden, um zu garantieren, dass sie nicht mit dem Klimagerät spielen können.
- Es bestehen lokale Vorschriften hinsichtlich des maximal zulässigen Geräuschpegels, den Klimageräte aufweisen dürfen.

- Wenn das Netzkabel ausgetauscht werden muss, darf dieser Austausch nur von autorisiertem Personal durchgeführt werden.
- Installationsarbeiten dürfen nur von autorisiertem Personal (falls zutreffend) in Übereinstimmung mit den nationalen elektrotechnischen Normen und Standards durchgeführt werden. Ein unsachgemäß durchgeführter Anschluss führt möglicherweise zu Überhitzung und Feuer.
- Stellen Sie sicher, dass Sie mit Ihren Fingern nicht in den Lüfter geraten, wenn Sie die horizontalen Lamellen einstellen.

1.1 Wichtige Hinweise

1. Betreiben Sie das Gerät nicht ohne Luftfilter.
2. Betreiben Sie das Gerät nicht in der Nähe von Wärmequellen oder offenem Feuer.
3. Setzen Sie das Gerät nicht direktem Sonnenlicht aus.
4. Lagern oder Versetzen Sie das Gerät immer in aufrechter Position.
5. Bedecken Sie das Gerät nicht während des Betriebs oder unmittelbar nach dem Gebrauch.
6. Stellen Sie bei der Montage des Wasserpumpenablaufschlauches sicher, dass der Schlauch zu einem geeigneten Abfluss geführt wird.
7. Lassen Sie immer das Kondenswasser ab, bevor Sie das Gerät einlagern.

1.2 Bei der Verwendung des Klimageräts zu beachtende Punkte



VORSICHT!

Sicherheitshinweise für die Nutzung

- Ändern Sie keine Teile dieses Produkts.
- Führen Sie keine Objekte in jegliche Teile des Geräts ein.
- Stellen Sie sicher, dass die verwendete Spannungsversorgung den Spezifikationen entspricht. Verwenden Sie ausschließlich eine

Netzspannung mit 220 - 240 V, 50 Hz und 10 A. Wird eine Spannungsversorgung mit abweichenden Werten verwendet, wird das Gerät möglicherweise beschädigt und kann in Brand geraten.

- Verwenden Sie immer einen Leistungsschalter oder eine Sicherung mit passendem Bemessungsstrom. Verwenden Sie auf keinen Fall Drähte, Stifte oder andere Objekte anstelle einer geeigneten Sicherung.
- Schalten Sie das Klimagerät bei jeglichen Auffälligkeiten (z. B. Brandgeruch) umgehend aus, und trennen Sie es vom Netz.



VORSICHT!

Sicherheitshinweise zum Netzkabel

- Der Netzstecker darf ausschließlich in eine geeignete Wandsteckdose gesteckt werden. Verwenden Sie auf keinen Fall Verlängerungskabel oder Verteilersteckdosen.
- Stecken Sie den Netzstecker fest in die Steckdose, und vergewissern Sie sich, dass er nicht locker ist.
- Ziehen Sie nicht am Netzkabel, verändern Sie es nicht, und tauchen Sie es nicht in Wasser. Wenn Sie am Netzkabel ziehen oder es unsachgemäß verwenden, wird das Gerät möglicherweise beschädigt oder Sie erleiden einen elektrischen Schlag.
- Lassen Sie zur Vermeidung von Unfallrisiken ein beschädigtes Netzkabel nur vom Hersteller, vom Kundendienst oder einer gleichwertig qualifizierten Fachkraft auswechseln. Verwenden Sie zum Ersetzen ausschließlich ein vom Hersteller zugelassenes Netzkabel.
- Die Erdung des Gerätes ist gesetzlich vorgeschrieben: Das Netzkabel des Geräts verfügt über eine Erdungsleiter. Der Stecker muss in eine ordnungsgemäß montierte und geerdete Steckdose gesteckt werden.

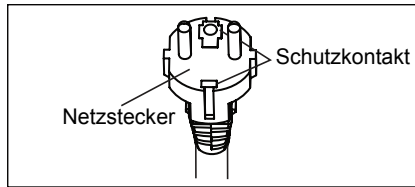

- Das Netzkabel des Geräts verfügt über eine Erdungsleiter, der an einen Schutzkontakt angeschlossen ist. Der Stecker muss in eine ordnungsgemäß montierte und geerdete Steckdose gesteckt werden. Entfernen Sie auf keinen Fall den rechteckigen Schutzkontakt vom Netzstecker.

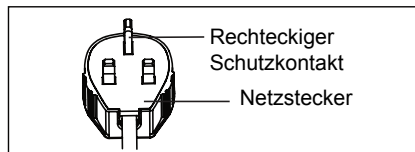

(nur für Vereinigtes
Königreich)

1.3 Sicherheitsmaßnahmen bei der Verwendung

- Schalten Sie das Gerät vor jeder Wartung oder Reinigung aus, und ziehen Sie den Netzstecker aus der Steckdose.
- Spritzen oder schütten Sie kein Wasser direkt auf das Gerät. Wasser kann einen Stromschlag verursachen und das Gerät beschädigen.
- Vor jedem Umsetzen des Klimageräts muss das Kondenswasser abgelassen werden (siehe Seite 14). Wenn sich Wasser im Auffangbehälter befindet, tritt es beim Umsetzen des Geräts möglicherweise aus.
- Um ein ordnungsgemäßes Ablassen des Kondenswassers zu gewährleisten, darf der Ablaufschlauch nicht geknickt sein und während des Entfeuchtungsmodus nicht erhöht gelagert sein. Andernfalls tritt das Kondenswasser möglicherweise in den Raum aus.
- Die Umgebungstemperatur im Bereich des Ablaufschlauchs darf während der Verwendung nicht unterhalb des Gefrierpunkts liegen. Andernfalls gefriert möglicherweise das Wasser im Schlauch, was zum Überlaufen des Wassers im Gerät und zum Wasseraustritt in den Raum führt.

- Sorgen Sie dafür, dass der Abluftauslass nicht durch Objekte blockiert wird. Andernfalls wird die Kühlleistung beeinträchtigt oder vollständig aufgehoben.
- Sorgen Sie für eine geeignete Fehlerstrom-Schutzeinrichtung zum Schutz gegen elektrischen Schlag, die den lokalen Vorschriften entspricht.
- Wenn Sie dem direkten Luftstrom aus dem Klimagerät über einen längeren Zeitraum hinweg ausgesetzt sind, wird Ihre Gesundheit möglicherweise beeinträchtigt. Setzen Sie in der Nähe befindliche Personen, Haustiere oder Pflanzen nicht über einen längeren Zeitraum hinweg dem direkten Luftstrom aus.
- Verwenden Sie das Klimagerät nicht für Spezialanwendungen, für die es nicht ausgelegt ist (z. B. zur Klimatisierung von Präzisionsgeräten, Lebensmitteln, Haustieren, Pflanzen oder Kunstobjekten). Andernfalls werden die entsprechenden Güter möglicherweise beschädigt.

2. SICHERHEITSANWEISUNGEN

2.1 Hinweise zum Betrieb

- Es dauert 3 Minuten, bis der Kompressor die Kühlung wieder aufgenommen hat. Wenn Sie das Klimagerät ausschalten und sofort wieder einschalten, müssen Sie 3 Minuten warten, bevor der Kompressor wieder mit dem Kühlen beginnt. In dem Gerät befindet sich eine Elektronik, die aus Sicherheitsgründen ein Wiedereinschalten des Kompressors für 3 Minuten verhindert.
- Warten Sie nach einem Spannungsausfall 3 Minuten ab, bevor Sie das Gerät wieder einschalten. Wenn die Spannungsversorgung wiederhergestellt wurde, schalten Sie das Klimagerät wieder ein. War der Stromausfall kürzer als drei Minuten, warten Sie mindestens drei Minuten, bevor Sie das Gerät wieder einschalten. Wenn Sie das Klimagerät vor Ablauf der drei Minuten einschalten, kann eine Schutzvorrichtung im Gerät den Kompressor ausschalten. Diese Schutzvorrichtung verhindert die Kühlfunktion für ca. 5 Minuten.

Jegliche Einstellungen werden verworfen und das Gerät wird auf die Anfangseinstellungen zurückgesetzt.

- **Niedertemperaturbetrieb: Friert Ihr Gerät ein?** Das Gerät kann einfrieren, wenn es bei niedrigen Umgebungstemperaturen, insbesondere nachts, auf 18 °C eingestellt ist. Unter diesen Bedingungen führt ein weiterer Temperaturabfall zum Einfrieren des Geräts. Wenn Sie das Gerät in diesem Fall auf eine höhere Temperatur einstellen, wird ein Einfrieren verhindert.
- Im Entfeuchtungsmodus steigt die Raumtemperatur. Das Gerät erzeugt Wärme im Entfeuchtungsmodus, wodurch die Raumtemperatur steigt. Dabei wird warme Luft aus dem Abluftauslass geblasen. Dies ist normal und ist kein Anzeichen für eine Fehlfunktion des Geräts.
- Im Kühlmodus bläst das Klimagerät die erzeugte Warmluft über den Abluftschlauch aus dem Raum heraus. Währenddessen tritt dieselbe Menge Luft durch die Raumöffnungen von außen in den Raum ein.

- Versuchen Sie nicht, den Abtauprozess durch andere als vom Hersteller empfohlene Hilfsmittel zu beschleunigen.
- Das Gerät muss in einem Raum aufbewahrt werden, in dem keine permanent betriebenen Zündquellen vorhanden sind (zum Beispiel: offene Flammen, ein eingeschaltetes Gasgerät oder eine laufende Elektroheizung).
- Nicht durchstechen oder verbrennen.
- Das Gerät muss in einem Raum mit einer Bodenfläche von mindestens 12 m² installiert, betrieben oder aufbewahrt werden.
- Es muss auf die Einhaltung der nationalen Gasverordnungen geachtet werden.
- Die Belüftungsöffnungen müssen immer frei zugänglich sein.
- Das Gerät muss in einem gut belüfteten Bereich und in einem Raum mit einer Bodenfläche größer als 12 m² aufbewahrt werden.
- Alle Personen, die an einem Kältemittelkreislauf arbeiten oder in ihn eingreifen, müssen im Besitz eines gültigen Zertifikats von einer anerkannten Prüfstelle sein, die ihnen bestätigt, dass sie sicher im Umgang mit Kältemitteln gemäß der anerkannten Spezifikationen sind.
- Wartungsarbeiten dürfen nur wie vom Gerätehersteller empfohlen durchgeführt werden. Wartungs- und Reparaturarbeiten, bei denen weitere Fachkräfte assistieren müssen, müssen unter der Aufsicht der Person, die in der Verwendung von brennbaren Kältemitteln geschult ist, durchgeführt werden.
- Das Gerät enthält eine Lithium-Knopfzellenbatterie. Wird eine neue oder leere Lithium-Knopfzellenbatterie verschluckt oder gelangt sie in den Körper, kann sie schwere innere Verbrennungen verursachen und innerhalb von nur 2 Stunden zum Tod führen. Schließen Sie das Batteriefach stets vollkommen sicher. Schließt das Batteriefach nicht sicher, verwenden Sie das Gerät nicht, entnehmen Sie die Batterien und halten Sie es von Kindern fern. Wenn Sie glauben, dass die Batterien verschluckt wurden oder in ein anderes Körperteil gelangt sind, begeben Sie sich sofort in ärztliche Behandlung.

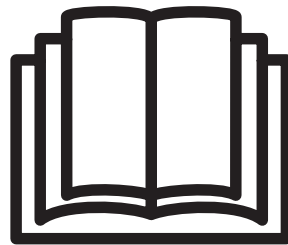

Um Verletzungen des Benutzers oder anderer Personen sowie Sachschäden zu vermeiden, müssen die unten aufgeführten Anweisungen befolgt werden. Ein unsachgemäßer Betrieb aufgrund der Missachtung von Anweisungen kann zu Personen- oder Sachschäden führen. Der Schweregrad der möglichen Folgen wird wie folgt abgegrenzt:



ACHTUNG!

Dieses Symbol weist auf mögliche Lebensgefahr oder Gefahr einer schweren Verletzung hin.



VORSICHT!

Dieses Symbol weist auf die Gefahr von Verletzungen oder Sachschäden hin.

In dem vorliegenden Handbuch werden folgende Symbole verwendet:



Dieses Zeichen steht für „absolut verboten“.



Dieses Zeichen steht für „Anweisung stets befolgen“.

2.2 Warnung während der Verwendung



ACHTUNG!

Warnung während der Verwendung

Warnung	Bedeutung
Stecken Sie den Netzstecker ordnungsgemäß in die Steckdose	Andernfalls besteht die Gefahr eines elektrischen Schlags oder von Bränden aufgrund von Überhitzung
Schalten Sie das Gerät nicht ein oder aus, indem Sie den Netzstecker einstecken oder herausziehen	Es besteht die Gefahr eines elektrischen Schlags oder von Bränden aufgrund von Überhitzung
Verwenden Sie kein Netzkabel, das nicht vom Hersteller zugelassen ist	Es besteht die Gefahr eines elektrischen Schlags oder von Bränden. Lassen Sie zur Vermeidung von Unfallrisiken ein beschädigtes Netzkabel nur vom Hersteller, vom Kundendienst oder einer gleichwertig qualifizierten Fachkraft auswechseln
Ändern Sie nicht die Länge des Netzkabels, und verwenden Sie die Steckdose nicht gemeinsam mit anderen Geräten	Es besteht die Gefahr eines elektrischen Schlags oder von Bränden aufgrund von Überhitzung
Betreiben Sie das Gerät nicht mit nassen Händen oder in einer feuchten Umgebung	Es besteht die Gefahr eines elektrischen Schlags
Setzen Sie Anwesende im Raum nicht dem direkten Luftstrom aus	Dies kann die Gesundheit beeinträchtigen
Sorgen Sie stets für eine vorschriftsmäßige Erdung	Bei unsachgemäßer Erdung besteht die Gefahr eines elektrischen Schlags
Verhindern Sie, dass Wasser an die elektrischen Teile gelangt	Es besteht die Gefahr eines Geräteausfalls oder eines elektrischen Schlags
Installieren Sie stets einen Leistungsschalter und einen separaten Stromkreis	Bei unsachgemäßer Installation besteht die Gefahr eines elektrischen Schlags
Ziehen Sie den Netzstecker heraus, wenn Sie auffällige Geräusche, Gerüche oder Rauch an dem Gerät feststellen	Es besteht die Gefahr eines elektrischen Schlags und von Bränden
Stecken Sie den Netzstecker nicht in die Steckdose, wenn diese locker oder beschädigt ist	Es besteht die Gefahr eines elektrischen Schlags und von Bränden
Öffnen Sie das Gerät nie während des Betriebs	Es besteht die Gefahr eines elektrischen Schlags und von Bränden
Halten Sie Schusswaffen von dem Gerät fern	Es besteht Brandgefahr
Verlegen Sie das Netzkabel nicht in der Nähe von Heizgeräten	Es besteht die Gefahr eines elektrischen Schlags und von Bränden
Verlegen Sie das Netzkabel nicht in der Nähe von entflammbar Gasen oder Brennstoffen wie Benzin, Benzol, Verdünnern usw.	Es besteht Brand- und Explosionsgefahr
Lüften Sie den Raum, bevor Sie das Klimagerät einschalten, für den Fall dass an einem anderen Gerät Gaslecks vorhanden sind	Es besteht Explosions-, Brand- und Verbrennungsgefahr
Zerlegen Sie das Gerät nicht, und nehmen Sie keine Änderungen an dem Gerät vor	Es besteht die Gefahr eines Geräteausfalls und eines elektrischen Schlags

**VORSICHT!**

Vorsicht	Bedeutung
Wenn der Luftfilter entnommen werden muss, berühren Sie nicht die Metallteile des Geräts	Es besteht Verletzungsgefahr
Reinigen Sie das Klimagerät nicht mit Wasser	Wasser kann in das Gerät eindringen und die Isolierung beeinträchtigen. Es besteht die Gefahr eines elektrischen Schlags.
Lüften Sie den Raum regelmäßig, wenn das Klimagerät zusammen mit einem Ofen o. ä. verwendet wird	Es kann zu einem Sauerstoffmangel kommen
Muss das Gerät gereinigt werden, schalten Sie das Gerät und den Leistungsschalter aus	Reinigen Sie das Gerät nicht, wenn es eingeschaltet ist, da dies einen Brand, Stromschlag oder eine Verletzung zur Folge haben könnte
Setzen Sie Haustiere oder Pflanzen nicht dem direkten Luftstrom aus	Dadurch kann das Haustier verletzt oder die Pflanze beschädigt werden
Benutzen Sie das Gerät nicht für Spezialanwendungen	Verwenden Sie das Klimagerät nicht für die Kühlung von Präzisionsgeräten, Lebensmitteln, Haustieren, Pflanzen und Kunstobjekten. Es besteht die Gefahr einer Qualitätseinbuße usw.
Schalten Sie das Gerät bei Sturm oder Unwetter aus und schließen Sie das Fenster	Wenn das Gerät bei offenem Fenster betrieben wird, führt dies möglicherweise zu einer Durchnässung des Innenraums und der Möbel
Halten Sie den Stecker am Steckerkopf, wenn sie ihn aus der Steckdose ziehen	Es besteht die Gefahr eines elektrischen Schlags oder von Schäden
Schalten Sie den Hauptschalter aus, wenn Sie das Gerät längere Zeit nicht benutzen	Anderenfalls kann es zu einem Ausfall oder Brand kommen
Legen Sie keine Gegenstände um die Lufteinlassöffnungen oder in den Luftauslass	Anderenfalls kann es zu einem Ausfall des Geräts oder einem Unfall kommen
Setzen Sie die Filters stets ordnungsgemäß ein. Reinigen Sie den Filter alle zwei Wochen.	Der Betrieb ohne Filter kann einen Geräteausfall zur Folge haben
Verwenden Sie keine starken Reinigungsmittel wie Wachs oder Verdünner, sondern ein weiches Tuch	Das Erscheinungsbild kann durch Farbveränderungen oder Verkratzen der Oberfläche beeinträchtigt werden
Stellen Sie keinen schweren Gegenstände auf das Netzkabel und stellen Sie sicher, dass das Netzkabel nicht eingeklemmt ist	Es besteht die Gefahr eines Brands oder elektrischen Schlags
Trinken Sie kein Wasser aus der Klimaanlage	Es enthält Schadstoffe und könnte Sie krank machen
Vorsicht beim Auspacken und Einbauen	Scharfe Kanten können Verletzungen verursachen
Sollte Wasser in das Gerät eindringen, schalten Sie es aus und schalten Sie auch den Leistungsschalter aus. Unterbrechen Sie die Stromversorgung durch Herausziehen des Steckers und wenden Sie sich an einen qualifizierten Servicetechniker.	Es besteht die Gefahr eines elektrischen Schlags oder einer Beschädigung

3. GERÄTEBESCHREIBUNG



Abb. 1

- | | |
|-----------------------------------|------------------------------------------|
| 1 Luftaustritt in den Raum | 6 Tragegriff (beidseitig) |
| 2 Bedienfeld | 7 Filter |
| 3 Raumlufteinlass | 8 Abluftauslass |
| 4 Laufrolle | 9 Ablassöffnung |
| 5 Fernbedienung | 10 Ablassöffnung der Auffangwanne |

4. MITGELIEFERTES ZUBEHÖR



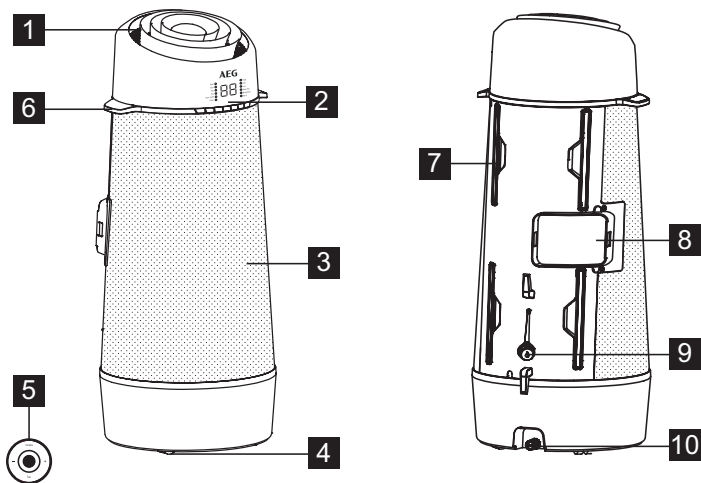





TEILE	TEILEBEZEICHNUNG	MENGE:
1 	Abluftschlauch	1 Stk.
2 	Ausziehbare Fensterleiste	1 Stk.
3 	Ersatz-Verlängerungsstange	1 Stk.
4 	Ablaufschlauch und Adapter	1 Stk.
5 	3/8-Zoll-Schraube	2 Stk.
6 	Dekorfolie	1 Stk.
7 	Befestigungsband	1 Satz
8 	Fernbedienung	1 Stk.

Abb. 2

- Überprüfen Sie, ob alle Zubehörteile im Paket enthalten sind, und halten Sie sich für deren ordnungsgemäße Verwendung an die Montageanweisungen.

5. MONTAGEANWEISUNG

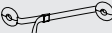
5.1 Warmluftauslass

Im Kühlmodus muss das Gerät in der Nähe eines Fensters oder einer sonstigen Raumöffnung aufgestellt werden, um die Warmluft nach außen leiten zu können. Stellen Sie das Gerät zunächst auf einer ebenen Fläche auf, und sorgen Sie dafür, dass das Gerät einen Abstand von mindestens 30 cm zu umliegenden Objekten hat. Vergewissern Sie sich auch, dass sich eine Steckdose in der Nähe befindet, die an einen einzelnen Stromkreis angeschlossen ist.

1. Ziehen Sie den Schlauch auf einer beliebigen Seite aus (Abb. 3).



Abb. 3

2. Schieben Sie den Adapter A in die Wechselöffnung des Geräts, siehe Abb. 4.

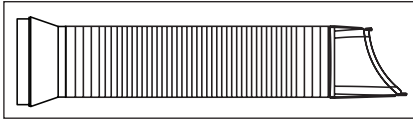

Abb. 4

3. Bringen Sie das Fenster-Set am Fenster an, schieben Sie den Adapter B in die ausziehbare Fensterleiste und dichten Sie ihn ab. (Abb. 5 und 6)



Abb. 5

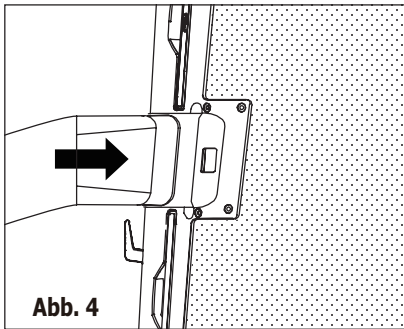

Abb. 6

Ausziehbare Fensterleiste

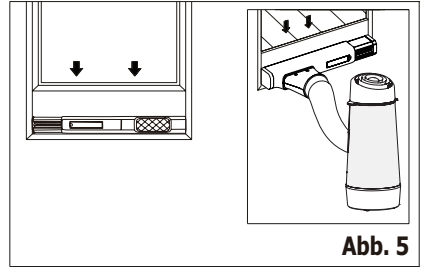
Minimum: 56 cm

Maximum: 112 cm

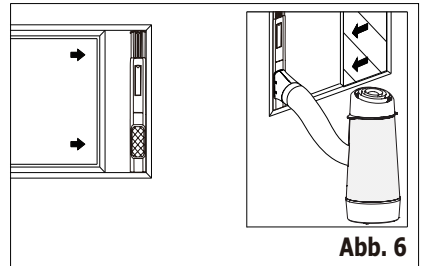

Siehe „5.2 Einbau in ein Flügelfenster“ bezüglich der Montage des Fenster-Sets.



Der Schlauch kann von seiner ursprünglichen Länge von 38 cm auf bis zu 150 cm ausgezogen werden. Allerdings wird empfohlen, die Schlauchlänge so kurz wie möglich zu halten.



Stellen Sie auch sicher, dass der Schlauch nicht zu stark gebogen wird oder durchhängt. (Abb. 7)



Abb. 7

5.2 Einbau in ein Flügelfenster

1. Öffnen Sie den Fensterflügel und heben Sie den Verriegelungshebel der ausziehbaren Fensterleiste an (Abb. 9)

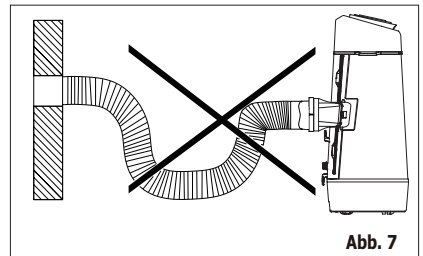

Abb. 9

B: Sperrhebel

2. Setzen Sie die ausziehbare Fensterleiste in das Fenster. Passen Sie die Länge der ausziehbaren Fensterleiste entsprechend der Fensterhöhe an (Abb. 10).

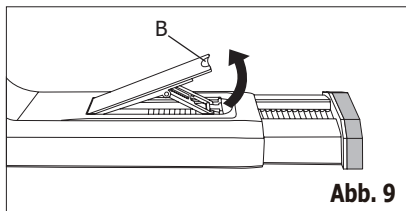

Abb. 10



Die Teleskopstange kann ausgefahren werden, wenn das Fenster zu hoch ist. Ziehen Sie hierzu die Teleskopstange vollständig heraus (Abb. 11 A). Richten Sie dann die 3 Haken an der Verlängerungsstange (getrennt erhältlich) auf die 3 Öffnungen am Ende der Teleskopstange aus und schieben Sie die 3 Haken in die Öffnungen. Drücken Sie dann die Verlängerungsstange nach unten, um die Schlitzle zu verriegeln (Abb. 11 B). Schieben Sie dann die zusammengesetzte Teleskopstange wieder in das Fenster-Set (Abb. 11 C).

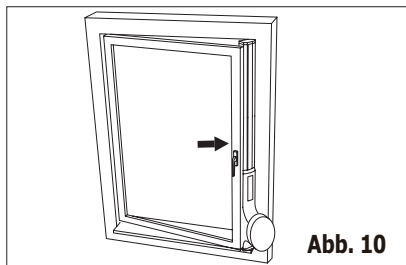

Abb. 11 A



Abb. 11 B

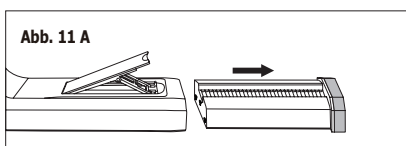

Abb. 11 C

3. Drücken Sie den Verriegelungshebel nach hinten, um die Länge der ausziehbaren Fensterleiste zu fixieren. Schließen Sie dann das Fenster und klemmen Sie dabei das Fenster-Set zwischen dem Fenster und dem Rahmen ein, um das Fenster-Set festzumachen. Ziehen Sie die Schutzfolie auf der Rückseite der Verankerungslasche ab, bringen Sie sie auf dem Fensterrahmen an und befestigen Sie das Band (Abb. 12).

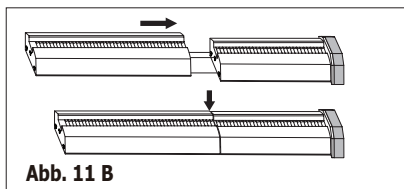

Abb. 12

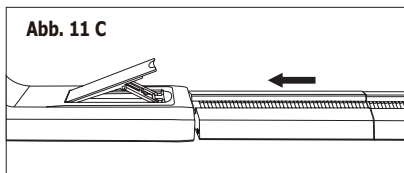
4. Schneiden Sie die Dekorfolie auf die richtige Länge zu und kleben Sie sie auf die Verlängerungsstange (Abb. 13).

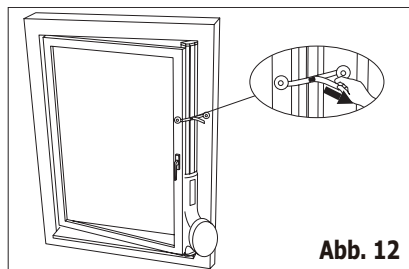

Abb. 13

C: Dekorfolie

6. FUNKTIONEN DES KLIMAGERÄTS

6.1 BEDIENFELD

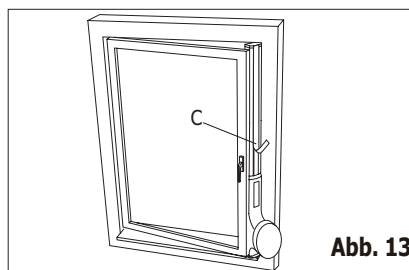
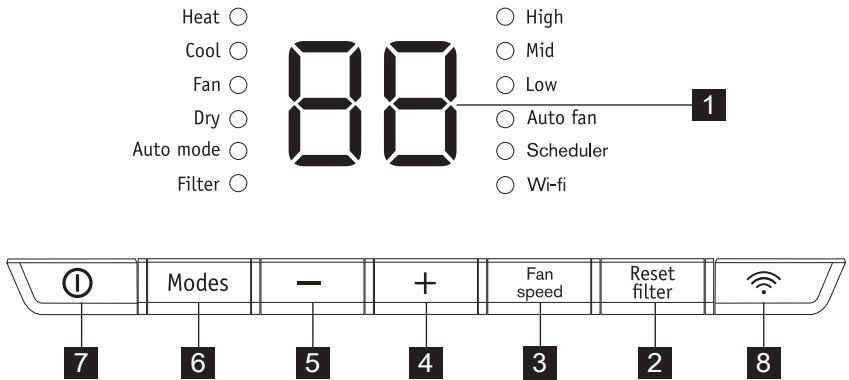

- 1** Temperaturanzeige
- 2** Taste zum Zurücksetzen des Filters (3 Sek. gedrückt halten)
- 3** Einstellen der Lüfterdrehzahl
- 4** Erhöhen der Temperatur
- 5** Verringern der Temperatur
- 6** Einstellen der Modi
- 7** Ein- oder Ausschalten des Geräts
- 8** WLAN-Taste

6.2 Fernbedienung

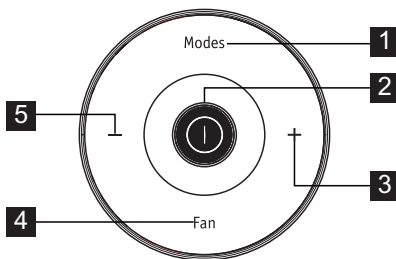

- 1** Drücken, um Modi auszuwählen
- 2** Drücken, um das Gerät ein- oder auszuschalten
- 3** Drücken, um die Temperatureinstellung zu erhöhen
- 4** Drücken, um die Lüftergeschwindigkeit auszuwählen
- 5** Drücken, um die Temperatureinstellung zu verringern

i Öffnen Sie vor der ersten Verwendung die hinteren Abdeckungen und entfernen Sie die Schutzfolie, um die Fernbedienung zu aktivieren.

Austauschen der Batterie

- 1.** Drehen Sie die Fernbedienung um. Unten auf der Fernbedienung befindet sich ein Schlitz.
- 2.** Drehen Sie die hintere Abdeckung mit einer Münze oder einem ähnlichen Gegenstand gegen den Uhrzeigersinn, um sie zu öffnen. (Abb. 20 und 21)



Abb. 20



Abb. 21

- Öffnen Sie den Innendecken auf dieselbe Weise und entnehmen Sie die Batterie. (Abb. 22)

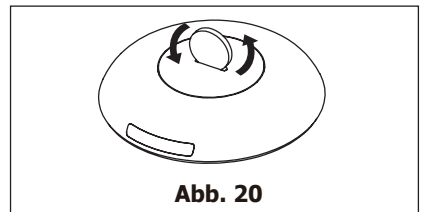

Abb. 22

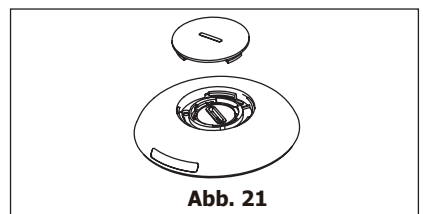
- Ersetzen Sie die Batterie und schließen Sie die innere und äußere Abdeckung.

Batterietyp: RG15D/E-ELL
(Nennspannung: 3 V DC)

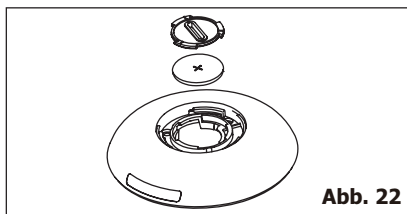

ACHTUNG!

Handhaben Sie die Batterien richtig

- Gefahr einer chemischen Verätzung. Halten Sie Batterien von Kindern fern.
- Setzen Sie die Batterien richtig ein.
- Verwenden Sie ausschließlich den angegebenen Batterietyp.

- Verwenden Sie keine verbrauchten Batterien mit neuen Batterien.
- Entsorgen Sie Batterien nicht, indem Sie sie verbrennen. Die Batterien können explodieren oder auslaufen.
- Die Zellen müssen ordnungsgemäß entsorgt und von Kindern ferngehalten werden. Selbst leere Batterien können Verletzungen verursachen.
- Um Schäden zu vermeiden, nehmen Sie die Batterien aus dem Gerät, wenn Sie es längere Zeit nicht benutzen.
- Dieses Gerät erfüllt Teil 15 der FCC-Bestimmungen. Der Betrieb unterliegt folgenden beiden Bedingungen: (1) Dieses Gerät darf keine schädlichen Interferenzen verursachen, und (2) dieses Gerät muss empfangene Interferenzen aufnehmen können, auch Interferenzen, die eventuell einen unerwünschten Betrieb verursachen.

7. BEDIENUNGSANLEITUNG



Einige der folgenden Anweisungen können nur über das Bedienfeld ausgeführt werden.

7.1 Verwenden des Bedienfelds

Heizmodus (in einigen Modellen)

In diesem Modus MUSS der Abluftschlauch verwendet werden.

- Drücken Sie die Taste „Modes“ (Modus), bis die Kontrolllampe „Heat“ (Heizen) leuchtet.
- Drücken Sie die Tasten Temp „-“ und „+“, um die gewünschte Einstellung auszuwählen.
- Drücken Sie die Taste „Fan speed“ (Lüftergeschwindigkeit), um die gewünschte Lüftergeschwindigkeit einzustellen.
- Schließen Sie den Abluftschlauch an. Siehe Abschnitt 7.3 Ablassen des Kondenswassers.

Kühlbetrieb

In diesem Modus MUSS der Abluftschlauch verwendet werden.

- Drücken Sie die Taste „Modes“ (Modus), bis die Kontrolllampe „Cool“ (Kühlen) aufleuchtet.
- Drücken Sie die Tasten Temp „-“ und „+“, um die gewünschte Einstellung auszuwählen.
- Drücken Sie die Taste „Fan speed“ (Lüftergeschwindigkeit), um die gewünschte Lüftergeschwindigkeit einzustellen.



Im Modus „Cool“ (Kühlen) ist der Abluftschlauch nicht erforderlich.

Lüftermodus

In diesem Modus muss kein Abluftschlauch oder Wasserabluftschlauch angeschlossen sein.

1. Drücken Sie die Taste „Modes“ (Modus), bis die Kontrolllampe „Fan“ (Lüfter) leuchtet.
2. Drücken Sie die Taste „Fan speed“ (Lüftergeschwindigkeit), um die gewünschte Lüftergeschwindigkeit einzustellen.
3. Der Lüfter läuft daraufhin mit der ausgewählten Geschwindigkeit und auf dem Display wird die Raumtemperatur angezeigt.

Trockenmodus

In diesem Modus muss der Abluftschlauch nicht verwendet werden, ABER das aufgefangene Wasser muss abgelassen werden. Siehe Abschnitt 7.3 Ablassen des Kondenswassers.

1. Drücken Sie die Taste „Modes“ (Modus), bis die Kontrolllampe „Dry“ (Trocken) leuchtet.
2. Der Lüfter läuft daraufhin mit geringer Geschwindigkeit und auf dem Display wird die Raumtemperatur angezeigt.
3. Halten Sie für größtmögliche Effektivität die Fenster und Türen geschlossen.
4. Schließen Sie den Ablaufschlauch an. Siehe Abschnitt Ablassen des Kondenswassers.

Automatikmodus

In diesem Modus muss der Abluftschlauch immer angeschlossen sein.

Wenn Sie das Klimagerät auf Automatikmodus einstellen, wechselt es abhängig von der eingestellten Temperatur und der vorhandenen Raumtemperatur automatisch in den Kühl-, Heiz- (nur bei Modellen mit Heizfunktion) oder Lüfterbetrieb. Dabei sorgt das Klimagerät automatisch dafür, dass die Raumtemperatur mit der von Ihnen eingestellten Temperatur übereinstimmt. Im Automatikmodus können Sie die Lüftergeschwindigkeit nicht einstellen.

1. Drücken Sie die Taste „Modeš“ (Modus), bis die Kontrolllampe „Auto mode“ (Automatik) leuchtet.

Nach Auswahl des „Auto mode“ (Automatik) schaltet sich das Gerät entsprechend der aktuellen Raumtemperatur ein.

Funktion Filter reinigen

1. Reinigen des Filters.
2. Halten Sie die Taste „Filter“ 3 Sekunden gedrückt, um die Filter-Kontrolllampe auszuschalten.

Auswählen der Lüfterdrehzahl

Sie können die gewünschte Lüfterdrehzahl durch Drücken der Taste „Fan speed“ (Lüftergeschwindigkeit) auswählen. Die Lüftergeschwindigkeit ändert sich in der Reihenfolge: „Auto Fan“ (Automatik), „High (Hoch)“, „Mid (Mittel)“, „Low (Niedrig)“.



Nach Auswahl der Lüftergeschwindigkeit „Auto Fan“ (Automatik), „High (Hoch)“, „Mid (Mittel)“ oder „Low (Niedrig)“ leuchtet die entsprechende Kontrolllampe.

Im Automatik- und Trockenmodus können Sie die Lüftergeschwindigkeit nicht auswählen.

WL-MODUL DEAKTIVIEREN:

Das WLAN-Modul kann deaktiviert werden, indem man die Taste „Connect“ (Verbinden) und „-“ gleichzeitig 3 Sekunden gedrückt hält. Drücken Sie die Taste „Connect“ (Verbinden) erneut, um das WLAN-Modul wieder zu aktivieren. Es dauert etwa 10 Sekunden, bis das Modul wieder gestartet wird.

7.2 Fehlercode

Wenn auf dem Display „A5“ angezeigt wird, ist der Raumtemperatursensor ausgefallen. Wenden Sie sich an Ihren autorisierten AEG Kundendienst.



Wenn auf dem Display „E5“ angezeigt wird, ist der Temperatursensor des Verdampfers ausgefallen. Wenden Sie sich an Ihren autorisierten AEG Kundendienst.



Wenn auf dem Display „E4“ angezeigt wird, ist die Kommunikation über das Bedienfeld ausgefallen. Wenden Sie sich an Ihren autorisierten AEG Kundendienst.



Wenn auf dem Display „P1“ angezeigt wird, ist die Auffangwanne voll. Versetzen Sie das Gerät vorsichtig an einen geeigneten Ort zum Ablassen des Wassers, drehen Sie die Ablassschraube heraus, und lassen Sie das Kondenswasser ab. Schalten Sie das Gerät wieder ein, und stellen Sie sicher, dass „P1“ nicht mehr angezeigt wird. Wenn der Fehlercode wieder angezeigt wird, wenden Sie sich an den Kundendienst.



Wenn auf dem Display „E7“ angezeigt wird, ist der Innenraummotor ausgefallen. Wenden Sie sich an Ihren autorisierten AEG Kundendienst.



7.3 Kondensat ablassen

Während des Heiz- und Trockenmodus muss der Wasserablaufschlauch an den Anschluss auf der Rückseite des Geräts angeschlossen sein, um das Kondensat abzulassen. Anderenfalls funktioniert das Gerät möglicherweise nicht korrekt und das Display zeigt „P1“ an.

- A. Leiten Sie das Kondensat in einen Abfluss, der tiefer gelegen ist, als das Klimagerät.
- B. Das Gerät verfügt über eine Pumpe, um das Kondensat abzulassen.



Abb. 23

Bei Bedarf können Sie den Ablaufschlauch durch Aufsetzen des Ablaufschlauchadapters auf das Schlauchende verlängern. Verlängern Sie ihn dann mit einem 8 - 9 mm Schlauch (Abb. 24).

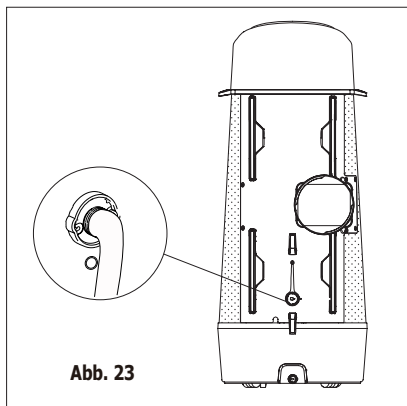

Abb. 24

Setzen Sie während des Kühlmodus den Gummistopfen in den Schlauchanschluss, um beste Leistung zu erzielen.

7.4 Hinweise zum Betrieb

Nun da Sie mit dem Betrieb des Klimageräts vertraut sind, werden im Folgenden einige Zusatzfunktionen in der Steuerung beschrieben, die Sie kennen sollten.

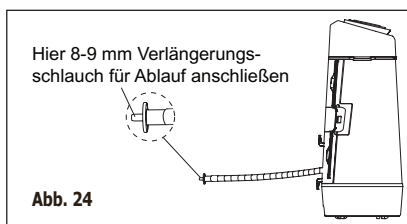
- Der Kühlkreislauf verfügt über eine automatische Einschaltverzögerung von 3 Minuten, wenn das Gerät schnell aus- und wieder eingeschaltet wird. Dadurch wird ein Überhitzen des Kompressors und ein Auslösen des Leistungsschalters verhindert. In dieser Zeit ist der Lüfter weiterhin in Betrieb.
- Die Temperatur kann zwischen 16 °C und 32 °C eingestellt werden.
- Die Temperatur kann in °F oder °C angezeigt werden. Um die jeweils

- angezeigte Einheit zu ändern, halten Sie die Tasten „TEMP“ nach oben (+), nach unten (-) 3 Sekunden lang gleichzeitig gedrückt.
- Wird Lüfter gewählt, schaltet sich der Kompressor nach einer Verzögerung von 2 Sekunden aus. So können Sie einen anderen Modus auswählen.
 - Nach einem Spannungsausfall speichert das Gerät die letzte Einstellung und setzt das Gerät beim Wiedereinschalten der Spannung entsprechend auf diese Einstellung zurück.
 - Im Inneren von Gebäuden beträgt der Betriebstemperaturbereich 16 °C bis 35 °C.
 - Während des normalen Betriebs, zeigt das Display die Raumtemperatur an. Wenn diese höher als 37 °C ist, zeigt das Display „HI“ (Hoch) an.
 - Wenn das Gerät länger als 60 Sekunden nicht bedient wird, schalten sich das Display und die Kontrolllampen aus. Drücken Sie eine beliebige Taste des Bedienfelds oder der Fernbedienung, um das Display wieder einzuschalten.

8. Reinigung und Pflege

Reinigen Sie das Klimagerät regelmäßig, damit es stets wie neu aussieht.

8.1 Reinigen des Luftfilters

Ziehen Sie vor dem Reinigen den Netzstecker aus der Steckdose, um einen elektrischen Schlag oder einen Brand zu vermeiden.

Geben Sie den Kontext Ihrer Aufgabe hier ein (optional).

1. Fassen Sie die Lasche der Filter an und ziehen Sie die 4 Filter auf der Geräterückseite nacheinander heraus.
2. Waschen Sie den Filter mit Geschirrspülmittel und warmem Wasser aus. Spülen Sie den Filter gründlich aus. Schütteln Sie vorsichtig überschüssiges Wasser aus dem Filter. Anstatt den Filter zu waschen können Sie ihn auch mit einem Staubsauger reinigen.



Stellen Sie vor dem Wiedereinsetzen des Filters sicher, dass dieser vollständig trocken ist.

3. Setzen Sie den Filter wieder ein, wenn er trocken ist.

8.2 Reinigen des Gehäuses

Ziehen Sie vor dem Reinigen des Klimageräts den Netzstecker aus der Steckdose, um einen elektrischen Schlag oder einen Brand zu vermeiden.

Das Gehäuse und die Front können mit einem ölfreien Tuch abgestaubt werden oder mit einem in einer Lösung aus warmem Wasser und Geschirrspülmittel angefeuchteten Tuch feucht abgewischt werden. Sorgen Sie anschließend dafür, dass das Gerät frei von Geschirrspülmittel ist, und reiben Sie es trocken.



Vorsichtsmaßnahmen bei der Reinigung des Geräts.

- Verwenden Sie niemals aggressive Reinigungsmittel, Wachs oder Politur, um die Gehäusefront zu reinigen.
- Wringen Sie das Tuch so aus, dass es kein überschüssiges Wasser mehr enthält, bevor Sie den Bereich des Bedienfelds abwischen. Wird das Gerät im Bereich des Bedienfelds mit zu viel Wasser gereinigt, kann das Klimagerät beschädigt werden.

8.3 Wintereinlagerung

Wenn Sie das Gerät im Winter einlagern möchten, decken Sie es mit einer Kunststoffplane ab, oder lagern Sie es in der Verpackung.

9. FEHLERSUCHE

Überprüfen Sie die Liste, bevor Sie einen Techniker rufen. So sparen Sie Zeit und Geld. Die Liste enthält häufig auftretende Störungen, die nicht auf Verarbeitungs- oder Materialfehler zurückzuführen sind.

Das Klimagerät lässt sich nicht einschalten.

- Netzstecker nicht eingesteckt. Stecken Sie den Netzstecker fest in die Steckdose.
- Eine Sicherung ist durchgebrannt, oder ein Leistungsschalter wurde ausgelöst. Ersetzen Sie die Sicherung durch eine träge Sicherung, oder setzen Sie den Leistungsschalter zurück.
- Die Steuerung ist ausgeschaltet. Schalten Sie die Steuerung ein, und stellen Sie sie wie gewünscht ein.
- Im Display wird P1 angezeigt. Lassen Sie das Wasser ab, wie im Abschnitt 7.3 Ablassen des Kondenswassers beschrieben.
- Raumtemperatur liegt unterhalb der eingestellten Temperatur (Kühlmodus). Setzen Sie die Temperatur zurück.

Vom Gerät abgegebene Luft fühlt sich nicht kalt genug an.

- Die Raumtemperatur liegt unter 16 °C. Die Kühlung setzt erst ein, wenn die Raumtemperatur über 16 °C steigt.
- Setzen Sie das Gerät auf eine niedrigere Temperatur zurück.
- Abschalten des Kompressors beim Ändern des Betriebsmodus. Warten Sie etwa 3 Minuten, und hören Sie, ob der Kompressor beim Einstellen des Kühlmodus wieder anläuft.

Das Klimagerät kühlt, aber der Raum ist zu warm - KEINE Eisbildung an der Kühlschlange hinter der Dekorfront.

- Die Außentemperatur ist niedriger als 16 °C. Stellen Sie zum Abtauen der Kühlschlange den Lüftermodus ein.
- Der Luftfilter ist möglicherweise verschmutzt. Reinigen Sie den Filter. Siehe Abschnitt 8. Reinigung und Pflege. Stellen Sie zum Abtauen den Lüftermodus ein.
- Die Temperatur ist für eine Kühlung in der Nachtzeit zu niedrig eingestellt.

Stellen Sie den Lüftermodus ein, um die Kühlschlange abzutauen. Stellen Sie die Temperatur dann auf einen höheren Wert ein.

- Abluftschlauch nicht angeschlossen oder verstopft. Siehe Abschnitt 5.1 Warmluftauslass.

Klimagerät kühlt, aber Raum ist zu warm – Eisbildung an Kühlschlange hinter Zierblende.

- Verschmutzter Luftfilter – Luftzufuhr beeinträchtigt. Reinigen Sie den Luftfilter. Siehe Abschnitt 8. Reinigung und Pflege.
- Die Temperatur ist zu hoch eingestellt. Stellen Sie eine niedrigere Temperatur ein.
- Die Luftleitlamellen sind falsch ausgerichtet. Stellen Sie die Lamellen so ein, dass eine bessere Luftverteilung gewährleistet ist.
- Die Front des Geräts ist durch Gardinen, Rollos, Möbel usw. verdeckt – die Luftverteilung ist beeinträchtigt. Beseitigen Sie die Hindernisse vor dem Gerät.
- Türen, Fenster, Lüftungsgitter usw. sind geöffnet – kühle Luft entweicht. Schließen Sie Türen, Fenster, Lüftungsgitter usw.
- Das Gerät wurde erst kürzlich in einem warmen Raum eingeschaltet. Warten Sie etwas, bis die „gespeicherte Wärme“ aus Wänden, Decke, Fußboden und Möbeln abgeführt wurde.

Das Klimagerät schaltet in kurzen Intervallen ein und aus.

- Verschmutzter Luftfilter – Luftzufuhr beeinträchtigt. Reinigen Sie den Luftfilter.
- Außentemperatur extrem warm. Stellen Sie eine höhere Lüftergeschwindigkeit ein, um mehr Luft durch die Kühlschlangen zu transportieren.

Der Raum ist zu kalt.

- Die eingestellte Temperatur ist zu niedrig. Stellen Sie eine höhere Temperatur ein.

10. ZUSÄTZLICHE INFORMATIONEN

Transport von Geräten, die entflammbare Kältemittel enthalten

Siehe Transportbestimmungen

Kennzeichnen des Geräts mit Schildern

Siehe lokale Vorschriften

Entsorgen von Geräten, die entflammbare Kältemittel enthalten

Siehe nationale Verordnungen

Lagern von Anlagen/Geräten

Das Gerät muss gemäß den Anweisungen des Herstellers gelagert werden.

Lagern von verpackten (unverkauften) Geräten

Die Verpackung muss so konstruiert sein, dass im Fall eines mechanischen Schadens des Geräts in der Verpackung kein Kältemittel auslaufen kann. Die maximale Anzahl der Geräte, die zusammen gelagert werden dürfen, ist durch lokale Regelungen festgelegt.

Hinweise zu Wartungsarbeiten

1. Überprüfung des Bereichs. Vor der Ausführung von Arbeiten an Systemen, die entflammbare Kältemittel enthalten, müssen Sicherheitsprüfungen durchgeführt werden, um sicherzustellen, dass das Risiko einer Zündung minimiert wird. Vor der Ausführung von Reparaturarbeiten am System, müssen folgende Vorsichtsmaßnahmen getroffen werden.
2. Arbeitsverfahren. Die Arbeiten müssen unter kontrollierten Bedingungen ausgeführt werden, um sicherzustellen, dass während der Ausführung kein brennbares Gas oder entflammbare Dämpfe vorhanden sind.
3. Allgemeiner Arbeitsbereich. Das Wartungspersonal und andere Personen, die in diesem Bereich arbeiten, müssen in die auszuführenden Arbeiten eingewiesen werden. Arbeiten in engen Räumen müssen vermieden werden. Der Bereich um den Arbeitsplatz muss abgesperrt werden. Stellen Sie durch die Überprüfung des entflammbaren

Materials sicher, dass in diesem Bereich sichere Bedingungen herrschen.

4. Überprüfung auf das Vorhandensein von Kältemittel. Der Bereich muss vor und während der Arbeiten mit einem geeigneten Kältemitteldetektor überprüft werden, um sicherzustellen, dass der Techniker sich einer potenziell entflammbaren Atmosphäre bewusst ist. Stellen Sie sicher, dass das Leckererkennungssystem für entflammbare Kältemittel geeignet ist. Es muss funkensicher, angemessen abgedichtet und eigensicher sein.
5. Vorhandensein eines Feuerlöschers. Müssen Arbeiten mit offener Flamme an der Kühlanlage oder Teilen von ihr durchgeführt werden, muss eine geeignete Feuerlöschanlage vorhanden sein. Stellen Sie sicher, dass sich ein Pulver- oder CO₂-Löcher in der Nähe des Füllbereichs befindet.
6. Keine Zündquellen. Keine Person, die Arbeiten an einer Kühlanlage durchführen, bei denen Rohre, die entflammbares Kältemittel enthalten oder enthalten haben, freigelegt werden, darf Zündquellen so verwenden, dass das Risiko eines Brands oder einer Explosion besteht. Sämtliche Zündquellen müssen sich in ausreichender Entfernung zum Installationsort befinden. Dies gilt auch für die Reparatur, die Entfernung und Entsorgung bei denen entflammbares Kältemittel in die Umgebung freigesetzt werden kann. Außerdem ist Rauchen verboten. Vor Ausführung der Arbeiten, muss der Bereich um die Anlage überwacht werden, um sicherzustellen, dass keine Risiken durch Zündungen bestehen. Es müssen „Rauchen verboten“-Schilder angebracht werden.
7. Belüfteter Bereich. Stellen Sie sicher, dass der Bereich im Freien liegt oder angemessen belüftet ist, bevor Sie in das System eingreifen oder Arbeiten mit offener Flamme durchführen. Die Belüftung muss auch während der Arbeiten sichergestellt sein. Die Belüftung muss freigesetztes Kältemittel sicher verteilen und es

vorzugsweise nach draußen in die Atmosphäre abführen.

8. Überprüfung der Kühlanlage. Müssen elektrische Bauteile ausgetauscht werden, müssen sie durch geeignete Teile mit der richtigen Spezifikation ersetzt werden. Die Wartungs- und Reparaturhinweise des Herstellers müssen jederzeit befolgt werden. Wenden Sie sich im Zweifelsfall an die technische Abteilung des Herstellers, um Unterstützung zu erhalten. Folgende Überprüfungen müssen an Installationen, die mit entflammaren Kältemitteln betrieben werden, durchgeführt werden:

- Entspricht die Füllmenge dem Volumen des Raumes, in dem die kältemittelhaltigen Teile eingebaut sind?
- Funktionieren die Lüftungsanlage und -auslässe einwandfrei und sind nicht verstopft?
- Falls ein indirekter Kühlkreislauf verwendet wird, ist der Sekundärkreislauf auf Vorhandensein von Kältemittel überprüft worden?
- Sind die Kennzeichnungen am Gerät weiterhin sichtbar und lesbar? Unlesbare Kennzeichnungen und Schilder müssen ausgetauscht werden.
- Wurden Kältemittelleitungen oder -komponenten an einer Stelle installiert, an der es unwahrscheinlich ist, dass sie mit Substanzen in Berührung kommen, die zu Korrosion von kältemittelhaltigen Komponenten führen können, es sei denn, die Komponenten bestehen aus Werkstoffen, die inhärent korrosionsbeständig oder ausreichend vor Korrosion geschützt sind?

9. Überprüfungen der elektrischen Vorrichtungen. Vor der Reparatur und Wartung elektrischer Bauteile müssen Sicherheits- und Bauteileüberprüfungen durchgeführt werden. Sind Defekte vorhanden, die die Sicherheit beeinträchtigen können, darf keine Spannung an den Schaltkreis gelegt werden, bis sie zufrieden stellend beseitigt wurden.

Kann der Defekt nicht umgehend beseitigt werden und muss der Betrieb fortgeführt werden, muss eine angemessene vorübergehende Lösung gefunden werden. Diese muss dem Besitzer der Anlage mitgeteilt werden, damit alle Parteien informiert sind.

Die Sicherheitsüberprüfungen müssen folgende Tests umfassen:

- Sind die Kondensatoren entladen? Dies wird auf eine sichere Weise überprüft, um eine Funkenbildung zu vermeiden.
- Sind spannungsführende Bauteile und freiliegende Drähte während der Befüllung, Rückgewinnung und Spülung des System vorhanden?
- Besitzt die Erdverbindung einen Durchgang?

Reparatur abgedichteter Bauteile

1. Vor dem Entfernen von abgedichteten Verkleidungen usw. sind bei Reparaturen an versiegelten Bauteilen alle elektrischen Versorgungsleitungen vom zu bearbeitenden Gerät zu trennen. Ist während der Wartung eine elektrische Versorgung der Geräte zwingend erforderlich, so muss an der kritischsten Stelle ein permanent betriebsbereiter Leckdetektor angebracht sein, um vor einer potenziell gefährlichen Situation zu warnen.
2. Besonders muss auf folgende Punkte geachtet werden: Bei Arbeiten an elektrischen Bauteilen muss geprüft werden, ob das Gehäuse nicht so verändert wurde, dass es die Sicherheit beeinträchtigt. Weiterhin muss auf defekte Kabel, übermäßig viele Anschlüsse, Klemmen, die nicht der Originalspezifikation entsprechen, defekte Dichtungen, falsch angebrachte Schlauchanschlüsse usw. geachtet werden. Stellen Sie sicher, dass das Gerät sicher montiert ist. Stellen Sie sicher, dass Dichtungen oder Dichtungsmaterialien sich nicht zersetzt haben und den Eintritt von entflammaren Atmosphären nicht mehr verhindern. Verwenden Sie nur die vom Hersteller angegebenen Ersatzteile.

HINWEIS: Silikondichtstoffe können die Wirksamkeit einiger Leckerkennungsdetektoren beeinträchtigen. Eigensichere Bauteile müssen vor ihrer Verwendung nicht isoliert werden.

Reparatur eigensicherer Bauteile

Legen Sie keine permanent induktiven oder kapazitiven Lasten an den Schaltkreis an, ohne sicherzustellen, dass die zulässige Spannungs- und Strombelastung nicht überschritten wird. Eigensichere Bauteile sind die einzigen Teile, die auch beim Vorhandensein einer entflammaren Atmosphäre eingeschaltet werden können. Das Testgerät muss auf die richtige Belastung gestellt sein. Ersetzen Sie die Bauteile nur durch vom Hersteller empfohlene Teile. Andere Teile können zur Entzündung des Kältemittels in der Atmosphäre durch ein Leck führen.

Verkabelung

Vergewissern Sie sich, dass die Verkabelung keinem Verschleiß, Korrosion, übermäßigem Druck, Vibrationen, scharfen Kanten oder anderen schädlichen Umwelteinflüssen ausgesetzt ist. Bei der Überprüfung muss auch auf die Alterung oder ständige Vibrationen von Quellen wie Kompressoren oder Lüfter geachtet werden.

Detektion entflammbarer Kältemittel

Auf keinen Fall dürfen potenzielle Zündquellen bei der Suche nach Kältemittellecks eingesetzt werden. Es dürfen keine Halogenlampe oder andere Detektoren mit offener Flamme verwendet werden.

Leckerkennungsmethoden

Die folgenden Leckerkennungsmethoden sind bei Systemen, die entflammare Kältemittel enthalten, akzeptabel. Elektronische Leckdetektoren können für entflammare Kältemittel verwendet werden, aber möglicherweise ist die Empfindlichkeit nicht geeignet oder muss neu kalibriert werden. (Das Detektionsgerät muss in einer kältemittelfreien Umgebung kalibriert werden.) Stellen Sie sicher, dass der Detektor keine potenzielle Zündquelle darstellt und für das

verwendete Kältemittel geeignet ist. Das Detektionsgerät muss auf einen Prozentsatz der unteren Flammgrenze des Kältemittels gestellt und für das verwendete Kältemittel und den Gasanteil (max. 25 %) kalibriert werden.

Flüssigkeiten für die Leckerkennung sind für die meisten Kältemittel geeignet, es muss aber die Verwendung von chlorhaltigen Reinigungsmitteln vermieden werden, da das Chlor mit dem Kältemittel reagiert und die Kupferleitung korrodieren kann.

Wird ein Leck vermutet, müssen alle offenen Flammen entfernt/gelöscht werden.

Wird eine Leckage des Kältemittels festgestellt, die eine Hartlötung erfordert, muss das gesamte Kältemittel aus dem System zurückgewonnen oder (mittels Absperrventilen) in einem von der Leckage entfernten Teil des Systems isoliert werden. Dann muss das System vor und während der Lötarbeiten mit sauerstofffreiem Stickstoff durchgespült werden.

Beseitigung und Evakuierung

Beim Eingriff in den Kältekreislauf zur Reparatur – oder zu einem anderen Zweck – sind herkömmliche Verfahren anzuwenden. Es ist wichtig bewährte Methoden anzuwenden, da die Möglichkeit einer Entflammung besteht. Die folgenden Verfahren sind einzuhalten:

- Kältemittel entfernen
- Kreislauf mit inertem Gas spülen
- Evakuieren
- Erneut mit inertem Gas spülen
- Kreislauf durch Aufschneiden oder Löten öffnen

Das Kältemittel muss in geeigneten Rückgewinnungsbehältern aufgefangen werden. Das System muss mit sauerstofffreiem Stickstoff durchgespült werden, damit es wieder sicher funktioniert. Dieser Vorgang muss eventuell mehrmals wiederholt werden. Für diesen Vorgang darf keine Druckluft und kein Sauerstoff verwendet werden. Die Spülung wird durch das Aufheben des Vakuums im System durch die Befüllung mit sauerstofffreiem Stickstoff bis zum Erreichen des Arbeitsdrucks durchgeführt. Anschließend erfolgt die Entlüftung in die Atmosphäre und

die Herstellung des Vakuums. Dieser Vorgang muss so oft wiederholt werden, bis sich kein Kältemittel mehr im System befindet. Wenn die letzte Befüllung mit sauerstofffreiem Stickstoff erfolgt, muss das System auf atmosphärischen Druck gebracht werden, damit die Arbeiten durchgeführt werden können. Dieser Vorgang ist absolut notwendig, wenn Rohrleitungen gelötet werden müssen.

Stellen Sie sicher, dass sich der Auslass der Vakuumpumpe nicht in der Nähe von Zündquellen befindet und eine gute Belüftung vorhanden ist.

Kältemittelfüllung

Zusätzlich zu den herkömmlichen Füllmethoden müssen folgende Anforderungen befolgt werden.

- Stellen Sie sicher, dass es bei der Verwendung von Füllgeräten nicht zu Verunreinigungen durch verschiedene Kältemittel kommt. Halten Sie Schläuche oder Leitungen sind so kurz wie möglich, um den Kältemittelanteil darin so gering wie möglich zu halten.
- Die Zylinder müssen aufrecht stehen.
- Vergewissern Sie sich, dass das Kühlsystem vor dem Befüllen der Anlage mit Kältemittel geerdet ist.
- Kennzeichnen Sie das System nach Abschluss des Füllvorgangs (falls noch nicht geschehen).
- Achten Sie besonders darauf, dass das Kühlsystem nicht überfüllt wird.

Vor der Befüllung des Systems muss der Druck mit sauerstofffreiem Stickstoff geprüft werden. Nach der Befüllung aber vor der Inbetriebnahme muss das System auf Lecks geprüft werden. Vor Verlassen des Standorts muss eine erneute Überprüfung auf Lecks stattfinden.

Außerbetriebnahme

Vor der Ausführung dieses Verfahrens muss der Techniker mit der kompletten Anlage vertraut sein. Die Kältemittel müssen sicher zurückgewonnen werden. Vor Ausführung dieser Aufgabe muss eine Öl- und Kältemittelprobe entnommen werden, falls eine Analyse vor der Wiederverwendung des Kältemittels notwendig ist. Vor Ausführung der Aufgabe muss eine Spannungsversorgung vorhanden sein.

1. Machen Sie sich mit der Anlage und ihrer Bedienung vertraut.
2. Isolieren Sie das System elektrisch.
3. Stellen Sie vor Ausführung des Vorgangs sicher, dass:
 - Mechanische Handhabungseinrichtungen für die Handhabung der Kältemittelzylinder vorhanden sind
 - Persönliche Schutzausrüstungen vorhanden sind und richtig verwendet werden
 - Der Rückgewinnungsvorgang zu jeder Zeit von einer Fachkraft überwacht wird
 - Die Rückgewinnungsausrüstung und Zylinder den Standards entsprechen
1. Das Kältemittelsystem, wenn möglich, abpumpen.
2. Lässt sich das Vakuum nicht herstellen, einen Mehrfachverteiler verwenden, damit das Kältemittel aus verschiedenen Teilen des Systems entfernt werden kann.
3. Stellen Sie sicher, dass sich der Zylinder vor der Rückgewinnung auf der Waage befindet.
4. Schalten Sie das Rückgewinnungsgerät ein und bedienen Sie es gemäß den Anweisungen des Herstellers.
5. Überfüllen Sie die Zylinder nicht. (Nicht mehr als 80 % der zulässigen Menge.)
6. Überschreiten Sie auch vorübergehend nicht den maximalen Arbeitsdruck der Zylinder.
7. Stellen Sie nach dem korrekten Befüllen der Zylinder und dem Abschluss des Vorgangs sicher, dass die Zylinder und die Ausrüstung unverzüglich vom Einsatzort entfernt werden und alle Absperrventile an der Anlage geschlossen sind.
8. Das zurückgewonnene Kältemittel darf nur nach der Reinigung und Überprüfung in ein anderes Kältemittelsystem gefüllt werden.

Kennzeichnung

Die Anlage muss gekennzeichnet werden und es muss vermerkt werden, dass sie außer Betrieb genommen wurde und kein

Kältemittel enthält. Das Etikett muss mit dem Datum versehen und unterschrieben werden. Sicherstellen, dass sich auf der Anlage Etiketten befinden, die anzeigen, dass die Anlage entflammables Kältemittel enthält.

Rückgewinnung

Wird Kältemittel für die Außerbetriebnahme oder Wartungsarbeiten aus einem System entnommen, müssen alle Kältemittel sicher entfernt werden.

Bei der Einleitung des Kältemittels in Zylinder, muss sichergestellt werden, dass nur geeignete Rückgewinnungsbehälter verwendet werden. Stellen Sie sicher, dass die richtige Anzahl von Zylindern für die gesamte Füllmenge vorhanden ist. Alle zu verwendenden Zylinder sind für das zurückgewonnene Kältemittel bestimmt und entsprechend gekennzeichnet (z. B. Spezialzylinder für die Rückgewinnung des Kältemittels). Die Zylinder sind mit Druckbegrenzungs- und Absperrventilen ausgestattet, die sich in einem guten Zustand befinden. Leere Rückgewinnungsbehälter wurden evakuiert, und wenn möglich vor der Rückgewinnung gekühlt.

Die Rückgewinnungsausrüstung befindet sich in einem guten Zustand. Die Anleitung ist vorhanden und die Anlage eignet sich für die Rückgewinnung von entflammablen Kältemitteln. Es sind kalibrierte Waagen vorhanden, die sich in einem guten Zustand befinden. Die Schläuche besitzen Anschlüsse ohne Lecks, die sich in einem guten Zustand befinden. Vor Verwendung des Rückgewinnungsgeräts muss überprüft werden, ob es sich in einem guten Zustand befindet, es korrekt gewartet wurde, die elektrischen Bauteile versiegelt sind, um eine Zündung im Falle einer Freisetzung von Kältemittel zu verhindern. Wenden Sie sich im Zweifelsfall an den Hersteller.

Das rückgewonnene Kältemittel muss im korrekten Rückgewinnungsbehälter an den Kältemittellieferanten zurückgegeben werden und der Entsorgungsnachweis muss vorhanden sein. Die Kältemittel in den Rückgewinnungsanlagen und besonders in den Zylindern nicht vermischen. Müssen Kompressoren oder Kompressoröle entfernt werden, sicherstellen, dass sie angemessen evakuiert wurden, um zu gewährleisten,

dass das Schmiermittel kein entflammables Kältemittel enthält. Die Evakuierung muss vor der Rückgabe des Kompressors an den Lieferanten durchgeführt werden. Um diesen Vorgang zu beschleunigen, darf nur das Kompressorgehäuse elektrisch erwärmt werden. Wird aus einem System Öl abgelassen, muss dieser Vorgang sicher ausgeführt werden.



ACHTUNG!

- Versuchen Sie nicht, den Abtauprozess durch andere als vom Hersteller empfohlene Hilfsmittel zu beschleunigen.
- Das Gerät muss in einem Raum aufbewahrt werden, in dem keine permanent betriebenen Zündquellen vorhanden sind (zum Beispiel: offene Flammen, ein eingeschaltetes Gasgerät oder eine laufende Elektroheizung).
- Nicht durchstechen oder verbrennen.
- Seien Sie sich bewusst, dass Kältemittel möglicherweise nicht riechen.
- Das Gerät muss in einem Raum mit einer Bodenfläche von mindestens 12 m² installiert, betrieben oder aufbewahrt werden.
- Das Gerät ist in einem gut belüfteten Bereich aufzubewahren, in dem die Raumgröße dem für den Betrieb vorgesehenen Platzbedarf entspricht und mechanische Beschädigungen am Gerät ausgeschlossen ist.
- Alle Personen, die an einem Kältemittelkreislauf arbeiten oder in ihn eingreifen, müssen im Besitz eines gültigen Zertifikats von einer anerkannten Prüfstelle sein, die ihnen bestätigt, dass sie sicher im Umgang mit Kältemitteln gemäß der anerkannten Spezifikationen sind.
- Wartungsarbeiten dürfen nur wie vom Gerätehersteller empfohlen durchgeführt werden. Wartungs- und Reparaturarbeiten, bei denen weitere Fachkräfte assistieren müssen, müssen unter der Aufsicht der Person, die in der Verwendung von brennbaren Kältemitteln geschult ist, durchgeführt werden.

11. UMWELTTIPPS

Recyceln Sie Materialien mit dem Symbol.
 Entsorgen Sie die Verpackung in den entsprechenden Recyclingbehältern.
Recyceln Sie zum Schutz der Umwelt- und Gesundheit elektrische und

elektronische Geräte. Entsorgen Sie Geräte mit diesem Symbol  nicht mit dem Hausmüll. Bringen Sie das Gerät zu Ihrer örtlichen Sammelstelle oder wenden Sie sich an Ihr Gemeindeamt.

