

## K 3 Power Control



Deutsch	5
English	9
Français	14
Italiano	19
Nederlands	24
Español	29
Português	33
Dansk	38
Norsk	43
Svenska	47
Suomi	52
Ελληνικά	56
Türkçe	61
Русский	66
Magyar	71
Čeština	76
Slovenščina	81
Polski	85
Românește	90
Slovenčina	95
Hrvatski	100
Srpski	104
Български	109
Eesti	115
Latviešu	119
Lietuviškai	124
Українська	128



**Register  
your product**  
[www.kaercher.com/welcome](http://www.kaercher.com/welcome)



001



59689720 (09/20)

A

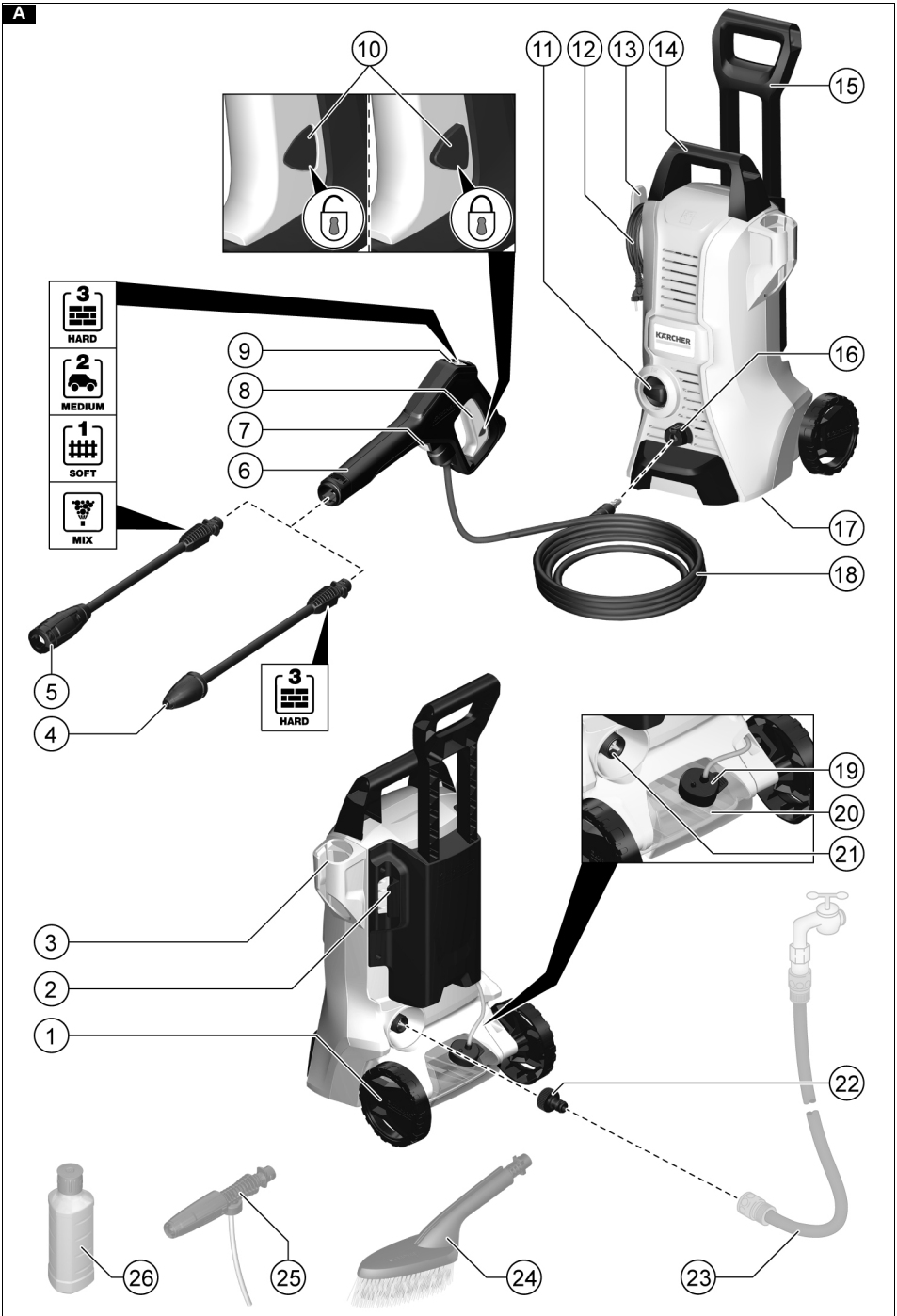

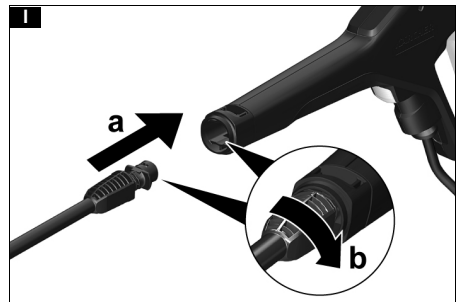
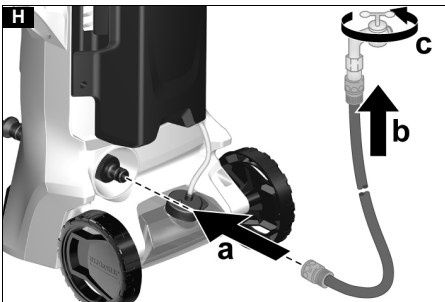
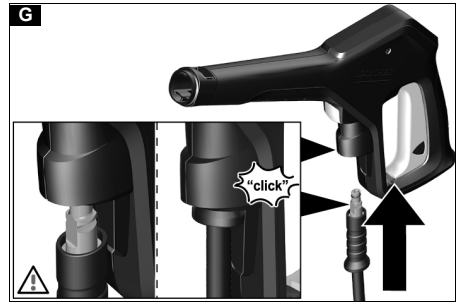
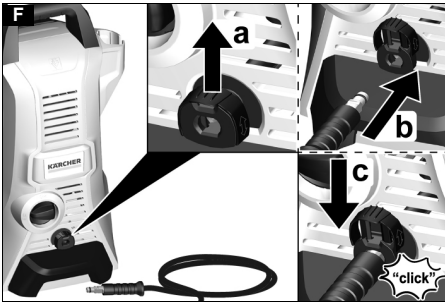
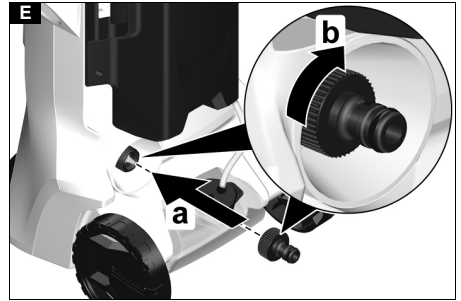
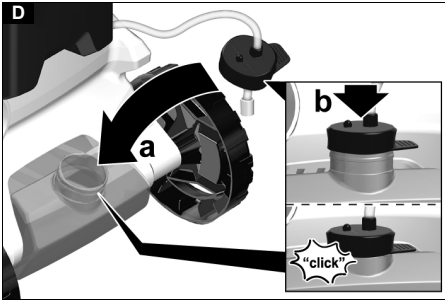
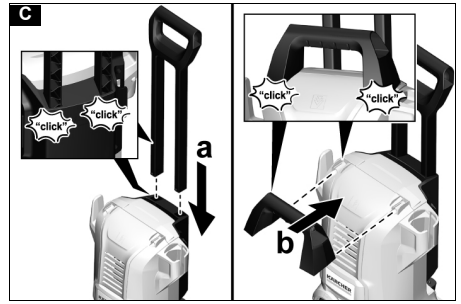
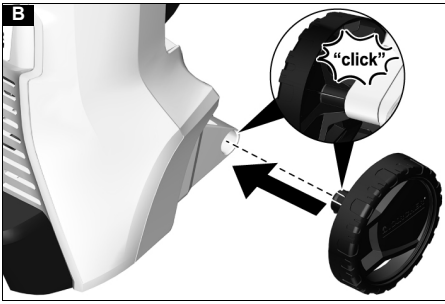

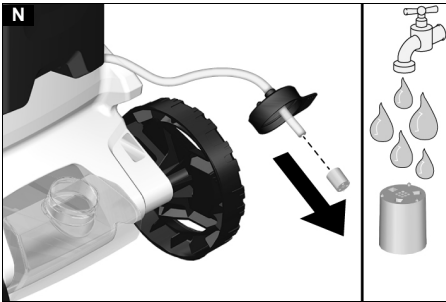
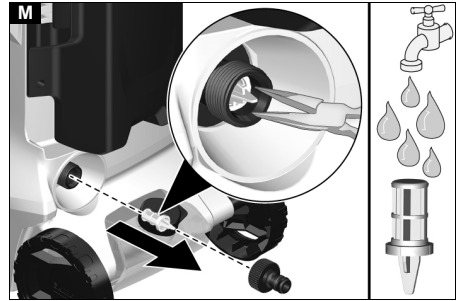
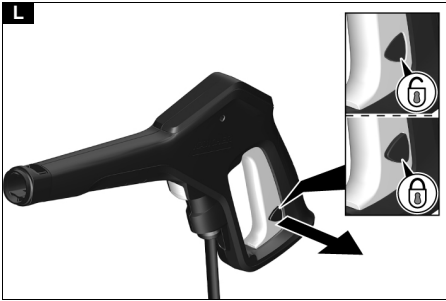
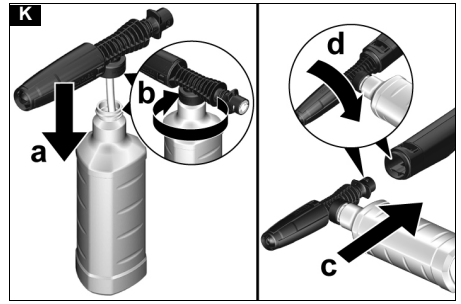
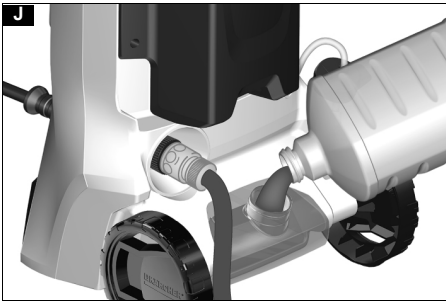

## Inhalt

Allgemeine Hinweise .....	5
KÄRCHER Home & Garden App .....	5
Umweltschutz .....	5
Bestimmungsgemäße Verwendung .....	5
Zubehör und Ersatzteile .....	5
Lieferumfang .....	5
Gerätebeschreibung .....	5
Sicherheitseinrichtungen .....	6
Symbole auf dem Gerät .....	6
Montage .....	6
Inbetriebnahme .....	6
Betrieb .....	6
Transport .....	8
Lagerung .....	8
Pflege und Wartung .....	8
Hilfe bei Störungen .....	8
Garantie .....	9
Technische Daten .....	9
EU-Konformitätserklärung .....	9

## Allgemeine Hinweise



Lesen Sie vor der ersten Benutzung des Geräts diese Originalbetriebsanleitung und die beiliegenden Sicherheitshinweise. Handeln Sie danach.

Bewahren Sie beide Hefte für späteren Gebrauch oder für Nachbesitzer auf.



## KÄRCHER Home & Garden App

Die KÄRCHER Home & Garden App enthält:

- Informationen zur Montage und Inbetriebnahme
- Informationen zu den Anwendungsgebieten
- Tipps & Tricks
- FAQ mit ausführlicher Störungshilfe
- Verbindung zum KÄRCHER Service Center

Die App kann hier heruntergeladen werden:





## Warenzeichen

- Google Play™ und Android™ sind Marken oder eingetragene Warenzeichen der Google Inc.
- Apple® und App Store® sind Marken oder eingetragene Warenzeichen der Apple Inc.

## Umweltschutz



Die Verpackungsmaterialien sind recyclebar. Bitte Verpackungen umweltgerecht entsorgen.



Elektrische und elektronische Geräte enthalten wertvolle recyclebare Materialien und oft Bestandteile wie Batterien, Akkus oder Öl, die bei falschem Umgang oder falscher Entsorgung eine potentielle Gefahr für die menschliche Gesundheit und die Umwelt darstellen können. Für den ordnungsgemäßen Betrieb des Geräts sind diese Bestandteile jedoch notwendig. Mit diesem Symbol gekennzeichnete Geräte dürfen nicht mit dem Hausmüll entsorgt werden.



Reinigungsarbeiten, bei denen ölhaltiges Abwasser entsteht, z. B. Motorenwäsche, Unterbodenwäsche dürfen nur an Waschplätzen mit Ölabscheider durchgeführt werden.



Arbeiten mit Reinigungsmitteln dürfen nur auf flüssigkeitsdichten Arbeitsflächen mit Anschluss an die Schmutzwasserkanalisation durchgeführt werden. Reinigungsmittel nicht in Gewässer oder Erdreich eindringen lassen.

## Hinweise zu Inhaltsstoffen (REACH)

Aktuelle Informationen zu Inhaltsstoffen finden Sie unter: [www.kaercher.de/REACH](http://www.kaercher.de/REACH)

## Bestimmungsgemäße Verwendung

Benutzen Sie den Hochdruckreiniger ausschließlich für den Privathaushalt.

Der Hochdruckreiniger ist zur Reinigung von Maschinen, Fahrzeugen, Bauwerken, Werkzeugen, Fassaden, Terrassen, Gartengeräten usw. mit Hochdruck-Wasserstrahl bestimmt.

## Zubehör und Ersatzteile

Nur Original-Zubehör und Original-Ersatzteile verwenden, sie bieten die Gewähr für einen sicheren und störungsfreien Betrieb des Geräts.

Informationen über Zubehör und Ersatzteile finden Sie unter [www.kaercher.com](http://www.kaercher.com).

## Lieferumfang

Der Lieferumfang des Geräts ist auf der Verpackung abgebildet. Prüfen Sie beim Auspacken den Inhalt auf Vollständigkeit. Bei fehlendem Zubehör oder bei Transportschäden benachrichtigen Sie bitte Ihren Händler.

## Gerätebeschreibung

In dieser Betriebsanleitung wird die maximale Ausstattung beschrieben. Je nach Modell gibt es Unterschiede im Lieferumfang (siehe Verpackung).

Abbildungen siehe Grafikseite

### Abbildung A

- ① Transportrad
- ② Aufbewahrung für Strahlrohre
- ③ Aufbewahrung / Parkposition für Hochdruckpistole
- ④ Power Control Strahlrohr Dreckfräser für hartnäckige Verschmutzungen, Druckstufe: HARD
- ⑤ Power Control Strahlrohr Vario Power für die gängigsten Reinigungsaufgaben, Druckstufen: HARD / MEDIUM / SOFT / MIX
- ⑥ Power Control Hochdruckpistole
- ⑦ Taste zum Trennen des Hochdruckschlauchs von der Hochdruckpistole
- ⑧ Hebel Hochdruckpistole
- ⑨ Druckanzeige (MIX / 1-SOFT / 2-MEDIUM / 3-HARD)
- ⑩ Verriegelung Hochdruckpistole
- ⑪ Geräteschalter "0/OFF" / "1/ON"

- ⑫ Netzanschlussleitung mit Netzstecker
- ⑬ Aufbewahrungshaken für Netzanschlussleitung
- ⑭ Tragegriff
- ⑮ Transportgriff, ausziehbar
- ⑯ Schnellkupplung für Hochdruckschlauch
- ⑰ Typenschild
- ⑱ Hochdruckschlauch
- ⑲ Reinigungsmittel-Saugschlauch mit Reinigungsmittel-Filter und Deckel
- ⑳ Reinigungsmitteltank
- ㉑ Wasseranschluss mit eingebautem Sieb
- ㉒ Kupplung für den Wasseranschluss
- ㉓ \*\*Gartenschlauch mit handelsüblicher Kupplung – Gewebeverstärkt  
– Durchmesser mindestens 1/2 Zoll (13 mm)  
– Länge mindestens 7,5 m
- ㉔ \*Waschbürste, geeignet zum Arbeiten mit Reinigungsmittel
- ㉕ \*Schaumdüse für kraftvollen Reinigungsmittelschaum
- ㉖ \*Reinigungsmittelbehälter

\* optional, \*\* zusätzlich erforderlich

## Sicherheitseinrichtungen

### ⚠ VORSICHT

**Fehlende oder veränderte Sicherheitseinrichtungen**  
Sicherheitseinrichtungen dienen Ihrem Schutz.  
Verändern oder umgehen Sie niemals Sicherheitseinrichtungen.

### Geräteschalter

Der Geräteschalter verhindert den unbeabsichtigten Betrieb des Geräts.

### Verriegelung Hochdruckpistole

Die Verriegelung sperrt den Hebel der Hochdruckpistole und verhindert den unbeabsichtigten Start des Geräts.

### Auto-Stop-Funktion

Wenn der Hebel an der Hochdruckpistole losgelassen wird, schaltet der Druckschalter die Pumpe ab und der Hochdruckstrahl stoppt. Wenn der Hebel gedrückt wird, schaltet die Pumpe wieder ein.

## Symbole auf dem Gerät



Den Hochdruckstrahl nicht auf Personen, Tiere, aktive elektrische Ausrüstung oder auf das Gerät selbst richten.  
Das Gerät vor Frost schützen.



Das Gerät darf nicht unmittelbar an das öffentliche Trinkwassernetz angeschlossen werden

## Montage

Abbildungen siehe Grafikseite.

Vor der Inbetriebnahme die lose beigelegten Teile an das Gerät montieren.

### Räder montieren

1. Die Räder am Gerät befestigen und sichern.

**Abbildung B**

### Griffe montieren

1. Den Transportgriff aufstecken.
2. Den Tragegriff aufstecken.

**Abbildung C**

## Reinigungsmitteltank verschließen

1. Den Reinigungsmitteltank mit dem Deckel verschließen.

**Abbildung D**

## Kupplung für den Wasseranschluss montieren

1. Die Kupplung für den Wasseranschluss auf den Wasseranschluss des Geräts schrauben.

**Abbildung E**

## Inbetriebnahme

1. Das Gerät auf eine ebene Fläche stellen.
2. Den Hochdruckschlauch in die Schnellkupplung stecken, bis dieser hörbar einrastet.

**Abbildung F**

3. Den Hochdruckschlauch in die Hochdruckpistole stecken, bis dieser hörbar einrastet.

### Hinweis

Auf die richtige Ausrichtung des Nippels achten.

**Abbildung G**

4. Die sicheren Verbindungen durch Ziehen am Hochdruckschlauch prüfen.
5. Den Netzstecker in eine Steckdose stecken.

## Wasserversorgung

Anschlusswerte siehe Typenschild oder Kapitel *Technische Daten*.

Vorschriften des Wasserversorgungsunternehmens beachten.

### ACHTUNG

#### Schäden durch verunreinigtes Wasser

Verunreinigungen im Wasser können die Pumpe und das Zubehör beschädigen.

Zum Schutz empfiehlt KÄRCHER die Verwendung des KÄRCHER-Wasserfilters (Sonderzubehör, Bestellnummer 4.730-059).

### Anschluss an die Wasserleitung

### ACHTUNG

#### Schlauchkupplung mit Aquastop am Wasseranschluss des Geräts

Beschädigung der Pumpe

Verwenden Sie niemals eine Schlauchkupplung mit Aquastop am Wasseranschluss des Geräts.

Sie können eine Aquastop-Kupplung am Wasserhahn verwenden.

1. Den Gartenschlauch auf die Kupplung für den Wasseranschluss stecken.
2. Den Gartenschlauch an die Wasserleitung anschließen.
3. Den Wasserhahn vollständig öffnen.

**Abbildung H**

## Betrieb

### ACHTUNG

#### Trockenlauf der Pumpe

Beschädigung des Geräts

Wenn das Gerät innerhalb von 2 Minuten keinen Druck aufbaut, dann schalten Sie das Gerät ab und verfahren Sie gemäß den Hinweisen im Kapitel *Hilfe bei Störungen*.

### Power Control System





Die Druckanzeige an der Hochdruckpistole zeigt im Betrieb mit einem Power Control Strahlrohr die aktuell eingestellte Druckstufe an.

### Hinweis

Die Empfindlichkeit von Materialien kann je nach Alter und Zustand stark abweichen. Die Empfehlungen sind daher unverbindlich.

## Hinweis

Die Druckanzeige ist bei Betrieb mit Flächenreiniger und anderem Zubehör nicht aussagekräftig.

Anzeige	Druckstufe	Empfohlen für z. B.
	HARD	Steinterrassen aus Pflastersteinen oder Waschbeton, Asphalt, Metalloberflächen, Gartenutensilien (Schubkarre, Spaten, etc.)
	MEDIUM	PKW / Motorrad, Ziegelsteinflächen, verputzte Wände, Kunststoffmöbel
	SOFT	Holzflächen, Fahrrad, Sandsteinflächen, Rattan-Möbel
	MIX	Betrieb mit Reinigungsmittel

### Betrieb mit Hochdruck

#### ACHTUNG

#### Beschädigung von lackierten oder empfindlichen Oberflächen

Oberflächen werden bei zu geringem Strahlabstand oder durch die Wahl eines ungeeigneten Strahlrohrs beschädigt.

Halten Sie mindestens 30 cm Strahlabstand bei der Reinigung von lackierten Oberflächen ein.

Reinigen Sie Autoreifen, Lack oder empfindliche Oberflächen wie Holz nicht mit dem Dreckfräser.

1. Ein Strahlrohr in die Hochdruckpistole einstecken und durch 90° Drehung fixieren.

#### Abbildung I

2. Das Gerät einschalten ("I/ON").
3. Den Hebel der Hochdruckpistole entsperren.
4. Den Hebel der Hochdruckpistole drücken. Das Gerät schaltet ein.
5. Das Power Control Strahlrohr Vario Power drehen bis an der Druckanzeige die benötigte Druckstufe angezeigt wird.

### Betrieb mit Waschbürste

#### ACHTUNG

#### Lackschäden

Beschädigung von Oberflächen durch verschmutzte Waschbürste

Stellen Sie sicher, dass die Waschbürste frei von Schutz- oder sonstigen Partikeln ist, bevor Sie sie einsetzen.

#### Hinweis

Bei Verwendung von Waschbürsten arbeitet das Gerät mit Niederdruck. Daher können Reinigungsmittel beige-mischt werden.

1. Die Waschbürste in die Hochdruckpistole einstecken und durch 90° Drehung fixieren.

### Betrieb mit Reinigungsmittel

#### ⚠ GEFAHR

#### Nichtbeachtung des Sicherheitsdatenblatts

Schwere Gesundheitsschäden durch unsachgemäße Verwendung des Reinigungsmittels

Beachten Sie das Sicherheitsdatenblatt des Reinigungsmittelherstellers, insbesondere die Hinweise zur persönlichen Schutzausrüstung.

## Hinweis

Das Reinigungsmittel kann nur bei Niederdruck zugemischt werden.

## Hinweis

KÄRCHER-Reinigungsmittel garantieren ein störungsfreies Arbeiten. Bitte lassen Sie sich beraten oder fordern Sie unseren Katalog oder unsere Reinigungsmittel-Informationsblätter an.

1. Die Reinigungsmittellösung in den Reinigungsmittel-tank füllen. Dabei die Dosierungsangabe auf dem Gebinde der Reinigungsmittel beachten.

#### Abbildung J

2. Den Reinigungsmittel-tank mit dem Deckel verschließen.

#### Abbildung D

3. Den Reinigungsmittel-tank in das Gerät einrasten.
4. Das Strahlrohr Vario Power verwenden.
5. Das Strahlrohr Richtung "MIX" drehen, bis an der Hochdruckpistole "MIX" angezeigt wird. Während des Betriebs wird die Reinigungsmittellösung dem Wasserstrahl zugemischt.
6. Optional die Schaumdüse verwenden.

- a Die Schaumdüse mit der Reinigungsmittelflasche verbinden.

#### Abbildung K

- b Die Schaumdüse in die Hochdruckpistole stecken und durch 90° Drehung fixieren.

### Empfohlene Reinigungsmethode

1. Das Reinigungsmittel sparsam auf die trockene Oberfläche sprühen und einwirken (nicht trocknen) lassen.
2. Den gelösten Schmutz mit dem Hochdruckstrahl abspülen.

### Nach Betrieb mit Reinigungsmittel

1. Das Gerät ca. 30 Sekunden mit klarem Wasser spülen.

### Betrieb unterbrechen

1. Den Hebel der Hochdruckpistole loslassen. Wenn der Hebel losgelassen wird, schaltet das Gerät ab. Der Hochdruck im System bleibt erhalten.
2. Den Hebel der Hochdruckpistole verriegeln.

#### Abbildung L

3. Die Hochdruckpistole mit dem Strahlrohr in die Parkposition stellen.
4. Bei Arbeitspausen über 5 Minuten das Gerät ausschalten "0/OFF".

### Betrieb beenden

#### ⚠ VORSICHT

#### Druck im System

Verletzungen durch unter Hochdruck unkontrolliert austretendes Wasser

Trennen Sie den Hochdruckschlauch nur von der Hochdruckpistole oder dem Gerät, wenn kein Druck im System vorhanden ist.

1. Den Hebel der Hochdruckpistole loslassen.
2. Den Wasserhahn schließen.
3. Den Hebel der Hochdruckpistole 30 Sekunden drücken. Der noch im System verbliebene Druck wird abgebaut.
4. Den Hebel der Hochdruckpistole loslassen.
5. Den Hebel der Hochdruckpistole verriegeln.
6. Das Gerät von der Wasserversorgung trennen.
7. Das Gerät ausschalten "0/OFF".
8. Den Netzstecker aus der Steckdose ziehen.

## Transport

### ⚠ VORSICHT

#### **Nichtbeachtung des Gewichts**

*Verletzungs- und Beschädigungsgefahr*

*Beachten Sie beim Transport das Gewicht des Geräts.*

#### **Gerät tragen**

1. Das Gerät am Tragegriff hochheben und tragen.

#### **Gerät ziehen**

1. Den Transportgriff ausziehen bis er hörbar einrastet.
2. Das Gerät am Transportgriff ziehen.

#### **Gerät im Fahrzeug transportieren**

1. Den Reinigungsmitteltank leeren.
2. Das Gerät gegen Verrutschen und Kippen sichern.

## Lagerung

### ⚠ VORSICHT

#### **Nichtbeachtung des Gewichts**

*Verletzungs- und Beschädigungsgefahr*

*Beachten Sie bei der Lagerung das Gewicht des Geräts.*

#### **Gerät aufbewahren**

1. Das Gerät auf einer ebenen Fläche abstellen.
2. Das Strahlrohr von der Hochdruckpistole trennen.
3. Die Trenntaste an der Hochdruckpistole drücken und den Hochdruckschlauch von der Hochdruckpistole trennen.
4. Den Hochdruckschlauch von Gerät trennen.
5. Den Hochdruckschlauch am Gerät verstauen.
6. Die Netzanschlussleitung und das Zubehör am Gerät verstauen.

Vor längerer Lagerung zusätzliche Hinweise beachten, siehe Kapitel *Pflege und Wartung*.

## Frostschutz

### **ACHTUNG**

#### **Frostgefahr**

*Nicht vollständig entleerte Geräte können durch Frost zerstört werden.*

*Entleeren Sie Gerät und Zubehör vollständig.*

*Schützen Sie das Gerät vor Frost.*

Folgendes muss erfüllt sein:

- Das Gerät ist von der Wasserversorgung getrennt.
  - Der Hochdruckschlauch ist entfernt.
1. Das Gerät einschalten "I/ON".
  2. Maximal 1 Minute warten, bis kein Wasser mehr am Hochdruckanschluss austritt.
  3. Das Gerät ausschalten.
  4. Das Gerät mit komplettem Zubehör in einem frostsicheren Raum aufbewahren.

## Pflege und Wartung

### ⚠ GEFAHR

#### **Gefahr eines Stromschlags**

*Verletzungen durch Berühren von stromführenden Teilen*

*Schalten Sie das Gerät aus.*

*Ziehen Sie den Netzstecker.*

Das Gerät ist wartungsfrei, d. h. Sie müssen keine regelmäßigen Wartungsarbeiten durchführen.

#### **Sieb im Wasseranschluss reinigen**

### **ACHTUNG**

#### **Beschädigtes Sieb im Wasseranschluss**

*Beschädigung des Geräts durch Wasserverunreinigung*

*Prüfen Sie das Sieb vor dem Einsetzen in den Wasseranschluss auf Beschädigungen.*

Reinigen Sie bei Bedarf das Sieb im Wasseranschluss.

1. Die Kupplung vom Wasseranschluss entfernen.
2. Das Sieb mit einer Flachzange herausziehen.
3. Das Sieb unter fließendem Wasser reinigen.

#### **Abbildung M**

4. Das Sieb in den Wasseranschluss einsetzen.

## Reinigungsmittelfilter reinigen

Reinigen Sie den Reinigungsmittelfilter vor längerer Lagerung.

1. Den Filter vom Saugschlauch für das Reinigungsmittel abziehen.

2. Den Filter unter fließendem Wasser reinigen.

#### **Abbildung N**

## Hilfe bei Störungen

Störungen haben oft einfache Ursachen, die Sie mit Hilfe der folgenden Übersicht selbst beheben können. Im Zweifelsfall oder bei hier nicht genannten Störungen wenden Sie sich bitte an den autorisierten Kundendienst.

### ⚠ GEFAHR

#### **Gefahr eines Stromschlags**

*Verletzungen durch Berühren von stromführenden Teilen*

*Schalten Sie das Gerät aus.*

*Ziehen Sie den Netzstecker.*

#### **Gerät läuft nicht**

1. Den Hebel der Hochdruckpistole drücken.  
Das Gerät schaltet ein.
2. Prüfen, ob die angegebene Spannung auf dem Typenschild mit der Spannung der Stromquelle übereinstimmt.
3. Die Netzanschlussleitung auf Beschädigungen prüfen.

#### **Gerät kommt nicht auf Druck**

Die Wasserzufuhr ist zu gering

1. Den Wasserhahn vollständig öffnen.
2. Den Wasserzulauf auf ausreichende Fördermenge prüfen.

Das Sieb im Wasseranschluss ist verschmutzt.

1. Das Sieb im Wasseranschluss mit einer Flachzange herausziehen.
2. Das Sieb unter fließendem Wasser reinigen.

Im Gerät ist Luft.

1. Das Gerät entlüften:
  - a Das Gerät ohne angeschlossenes Strahlrohr maximal 2 Minuten einschalten.
  - b Die Hochdruckpistole drücken und warten, bis Wasser blasenfrei an der Hochdruckpistole austritt.
  - c Das Strahlrohr anschließen.

#### **Starke Druckschwankungen**

1. Die Hochdruckdüse reinigen:
  - a Verschmutzungen aus der Düsenbohrung mit einer Nadel entfernen.
  - b Die Hochdruckdüse von vorne mit Wasser spülen.
2. Die Wasserzulaufmenge prüfen.

#### **Gerät undicht**

1. Eine geringe Undichtheit des Geräts ist technisch bedingt. Bei starker Undichtheit den autorisierten Kundendienst beauftragen.

#### **Reinigungsmittel wird nicht angesaugt**

1. Das Strahlrohr Vario Power verwenden und auf "MIX" drehen.
2. Den Filter am Saugschlauch für Reinigungsmittel reinigen.
3. Den Saugschlauch für Reinigungsmittel auf Knickstellen prüfen.



## Garantie

In jedem Land gelten die von unserer zuständigen Vertriebsgesellschaft herausgegebenen Garantiebedingungen. Etwaige Störungen an Ihrem Gerät beseitigen wir innerhalb der Garantiefrist kostenlos, sofern ein Material- oder Herstellungsfehler die Ursache sein sollte. Im Garantiefall wenden Sie sich bitte mit Kaufbeleg an Ihren Händler oder die nächste autorisierte Kundendienststelle.

(Adresse siehe Rückseite)

## Technische Daten

### Elektrischer Anschluss

Spannung	V	220-240
Phase	~	1
Frequenz	Hz	50-60
Stromaufnahme	A	6
Schutzart		IPX5
Schutzklasse		II
Netzabsicherung (träge)	A	10

### Wasseranschluss

Zulaufdruck (max.)	MPa	1,2
Zulauftemperatur (max.)	°C	40
Zulaufmenge (min.)	l/min	8

### Leistungsdaten Gerät

Betriebsdruck	MPa	8
Max. zulässiger Druck	MPa	12
Fördermenge, Wasser	l/min	5,5
Fördermenge maximal	l/min	6,3
Fördermenge, Reinigungsmittel	l/min	0,3
Rückstoßkraft der Hochdruckpistole	N	12

### Maße und Gewichte

Typisches Betriebsgewicht	kg	5,4
Länge	mm	297
Breite	mm	280
Höhe	mm	677

### Ermittelte Werte gemäß EN 60335-2-79

Hand-Arm-Vibrationswert	m/s <sup>2</sup>	<2,5
Unsicherheit K	m/s <sup>2</sup>	0,6
Schalldruckpegel L <sub>pA</sub>	dB(A)	74
Unsicherheit K <sub>pA</sub>	dB(A)	2
Schallleistungspegel L <sub>WA</sub> + Unsicherheit K <sub>WA</sub>	dB(A)	90

Technische Änderungen vorbehalten.

## EU-Konformitätserklärung

Hiermit erklären wir, dass die nachfolgend bezeichnete Maschine aufgrund ihrer Konzipierung und Bauart sowie in der von uns in Verkehr gebrachten Ausführung den einschlägigen grundlegenden Sicherheits- und Gesundheitsanforderungen der EU-Richtlinien entspricht. Bei einer nicht mit uns abgestimmten Änderung der Maschine verliert diese Erklärung ihre Gültigkeit.

Produkt: Hochdruckreiniger

Typ: 1.676-xxx

## Einschlägige EU-Richtlinien

2000/14/EG  
2014/30/EU  
2006/42/EG (+2009/127/EG)  
2011/65/EU

## Angewandte harmonisierte Normen

EN 50581  
EN 55014-1: 2006+A1: 2009+A2: 2011  
EN 55014-2: 2015  
EN 60335-1  
EN 60335-2-79  
EN 61000-3-2: 2014  
EN 61000-3-3: 2013  
EN 62233: 2008

## Angewandtes Konformitätsbewertungsverfahren

2000/14/EG: Anhang V

## Schallleistungspegel dB(A)

Gemessen: 87

Garantiert: 90

Die Unterzeichnenden handeln im Auftrag und mit Vollmacht des Vorstands.



H. Jenner

Chairman of the Board of Management



S. Reiser

Director Regulatory Affairs & Certification

Dokumentationsbevollmächtigter: S. Reiser

Alfred Kärcher SE & Co. KG

Alfred-Kärcher-Str. 28 - 40

71364 Winnenden (Germany)

Tel.: +49 7195 14-0

Fax: +49 7195 14-2212

Winnenden, 2020/04/01

## Contents

General notes.....	9
KÄRCHER Home & Garden app.....	10
Environmental protection .....	10
Intended use .....	10
Accessories and spare parts.....	10
Scope of delivery.....	10
Description of the device.....	10
Safety devices.....	10
Symbols on the device.....	11
Assembly.....	11
Initial startup.....	11
Operation .....	11
Transport.....	12
Storage.....	12
Care and service.....	13
Troubleshooting guide.....	13
Warranty.....	13
Technical data .....	13
EU Declaration of Conformity.....	14

## General notes



Read these original operating instructions and the enclosed safety instructions before using the device for the first time. Proceed accordingly. Keep both books for future reference or for future owners.

## KÄRCHER Home & Garden app

The KÄRCHER Home & Garden app contains:

- Installation and initial startup information
- Information about the areas of application
- Tips & Tricks
- FAQ with detailed troubleshooting
- Connection to the KÄRCHER Service Centre

The app can be downloaded here:



### Trademarks

- Google Play™ and Android™ are trademarks or registered trademarks of Google Inc.
- Apple® and App store® are trademarks or registered trademarks of Apple Inc.

## Environmental protection



The packing materials can be recycled. Please dispose of packaging in accordance with the environmental regulations.



Electrical and electronic appliances contain valuable, recyclable materials and often components such as batteries, rechargeable batteries or oil, which - if handled or disposed of incorrectly - can pose a potential danger to human health and the environment. However, these components are required for the correct operation of the appliance. Appliances marked by this symbol are not allowed to be disposed of together with the household rubbish.

Cleaning work producing in oily waste water, e.g. washing engines, washing undercarriages etc., may only be performed at washing stations with an oil separator.



Working with detergents may only be performed on watertight surfaces with connection to the waste water sewage system. Do not allow detergent to enter waterways or the soil.

### Notes on the content materials (REACH)

Current information on content materials can be found at: [www.kaercher.de/REACH](http://www.kaercher.de/REACH)

## Intended use

Use the high-pressure cleaner in private households only. The high-pressure cleaner is intended for cleaning machines, vehicles, buildings, tools, façades, terraces, garden machines etc. using a high-pressure water jet.

## Accessories and spare parts

Only use original accessories and original spare parts. They ensure that the appliance will run fault-free and safely.

Information on accessories and spare parts can be found at [www.kaercher.com](http://www.kaercher.com).

## Scope of delivery

The scope of delivery for the appliance is shown on the packaging. Check the contents for completeness when unpacking. If any accessories are missing or in the event of any shipping damage, please notify your dealer.

## Description of the device

The maximum amount of equipment is described in these operating instructions. Depending on the model used, there are differences in the scope of delivery (see packaging).

For the illustrations, refer to the graphics page

### Illustration A

- ① Transport wheel
- ② Storage for spray lance
- ③ Storage / parking position for high-pressure gun
- ④ Power Control spray lance dirt grinder for stubborn dirt, pressure level: HARD
- ⑤ Vario Power Power Control spray lance for the most common cleaning tasks, pressure levels: HARD / MEDIUM / SOFT / MIX
- ⑥ Power Control high-pressure gun
- ⑦ Button for separating the high-pressure hose from the high-pressure gun
- ⑧ High-pressure gun lever
- ⑨ Pressure indicator (MIX / 1-SOFT / 2-MEDIUM / 3-HARD)
- ⑩ High-pressure gun lock
- ⑪ Trigger "0/OFF" / "I/ON"
- ⑫ Mains connection with mains plug
- ⑬ Storage hook for power cord
- ⑭ Carrying handle
- ⑮ Transport handle, telescoping
- ⑯ Quick coupling for high-pressure hose
- ⑰ Type plate
- ⑱ High-pressure hose
- ⑲ Detergent suction hose with detergent filter and cap
- ⑳ Detergent tank
- ㉑ Water connection with integrated sieve
- ㉒ Water connection coupling
- ㉓ \*\*Garden hose with commonly available coupling
  - Fabric reinforced
  - Diameter of at least 1/2 inch (13 mm)
  - Length at least 7.5 m
- ㉔ \*Washing brush, suitable for working with detergents
- ㉕ \*Foam nozzle for powerful detergent foam
- ㉖ \*Detergent container

\* optional, \*\* additionally required

## Safety devices

### ⚠ CAUTION

#### Missing or modified safety devices

Safety devices are provided for your own protection. Never modify or bypass safety devices.

### Power switch

The power switch prevents unintentional operation of the device.

### High-pressure gun lock

The lock locks the lever of the high-pressure gun and prevents the device from starting unintentionally.

## Auto-stop function

If the lever of the high-pressure gun is released, the pressure switch turns off the pump and the high-pressure jet stops. The pump switches on again when the lever is pressed.

## Symbols on the device



Do not aim the high-pressure jet may at persons, animals, live electrical equipment or the device itself.

Protect the device against frost.



The device may not be directly connected to the public drinking water network

## Assembly

For the illustrations, refer to the graphics page.

Fit the supplied loose parts onto the device before starting up the device.

### Fitting the wheels

1. Fasten and secure the wheels to the device.

Illustration B

### Installing the handles

1. Attach the transport handle.
2. Attach the carrying handle.

Illustration C

### Close the detergent tank

1. Close the detergent tank with the cover.

Illustration D

### Installing the water connection coupling

1. Screw the water connection coupling onto the water connection on the device.

Illustration E

## Initial startup

1. Place the device on a flat and level surface.
2. Insert the high-pressure hose into the quick coupling until it audibly latches into place.

Illustration F

3. Insert the high-pressure hose into the high-pressure gun until it audibly latches into place.

### Note

Take care to ensure the correct alignment of the nipple.

Illustration G

4. Check for a secure connection by pulling on the high-pressure hose.
5. Plug the mains plug into a mains socket.

## Water supply

For the connection values, see the type plate or chapter *Technical data*.

Observe the water distribution company regulations.

### ATTENTION

#### Damage through contaminated water

Contamination in the water can damage the pump and the accessories.

KÄRCHER recommends using the KÄRCHER water filter for protection (special accessory, order number 4.730-059).

### Connection to the water line

### ATTENTION

**Hose coupling with Aquastop on the water connection of the device**

*Damage to the pump*

Never use a hose coupling with Aquastop on the water

connection of the device.

You can use an Aquastop coupling on the tap.

1. Plug the garden hose onto the water connection coupling.
2. Connect the garden hose to the water line.
3. Open the water tap fully.

Illustration H

## Operation

### ATTENTION

#### Pump running dry

*Damage to the device*

If pressure does not build up in the device after 2 minutes then switch the device off and proceed according to the instructions in chapter *Troubleshooting guide*.

### Power Control System





The pressure indicator on the high-pressure gun shows the currently set pressure level when operating with a Power Control spray lance.

### Note

The sensitivity of materials can vary greatly depending on age and condition. The recommendations are therefore not binding.

### Note

When operating with surface cleaner and other accessories, the pressure indicator is not accurate.

Display	Pressure level	Recommended for e.g.
	HARD	Stone terraces made of paving stones or washed concrete, asphalt, metal surfaces, garden utensils (wheelbarrow, spade, etc.)
	MEDIUM	Cars / motorcycles, brick surfaces, plastered walls, plastic furniture
	SOFT	Wooden surfaces, bicycle, sandstone surfaces, rattan furniture
	MIX	Operation with detergent

### High-pressure operation

### ATTENTION

#### Damage to painted or sensitive surfaces

Surfaces can be damaged when the jet is too close to the surface or an unsuitable spray lance is used.

Maintain a minimum spray distance of 30 cm when cleaning painted surfaces.

Do not clean car tyres, paint or sensitive surfaces such as wood with the dirt grinder.

1. Insert a spray lance into the high-pressure gun and lock it by turning it 90°.

### Illustration I

2. Switch the device on ("I/ON").
3. Unlock the lever of the high-pressure gun.
4. Press the lever of the high-pressure gun. The device switches on.
5. Turn the Vario Power Control spray lance until the required pressure level is shown on the pressure indicator.

## Operation with a washing brush

### ATTENTION

#### Paint damage

Damage to surfaces through a dirty brush

Ensure that the washing brush is free from dirt or other particles before using it.

#### Note

The device operates at low pressure when using washing brushes. This means that detergent can be mixed with the water.

1. Insert the washing brush into the high-pressure gun and turn by 90° to fasten it.

## Operation with detergent

### ⚠ DANGER

**Failure to adhere to the safety data sheet**

*Incorrect handling of the detergent can seriously damage your health*

*Observe the safety data sheet of the detergent manufacturer, in particular the instructions on personal protective equipment.*

#### Note

*Detergent can only be mixed into the jet at low pressure.*

#### Note

*KÄRCHER detergents ensure fault-free operation. Ask us for a consultation, request our catalogue or our detergent information sheets.*

1. Fill the detergent solution into the detergent tank. Adhere to the dosage specifications on the detergent container.

#### Illustration J

2. Close the detergent tank with the cover.

#### Illustration D

3. Latch the detergent tank in the device.
4. Use the Vario Power spray lance.
5. Turn the spray lance towards "MIX" until "MIX" is displayed on the high-pressure gun. The detergent solution is mixed with the water jet during operation.
6. You can optionally use the foam nozzle.
  - a. Connect the foam nozzle to the detergent bottle.

#### Illustration K

- b. Insert the foam nozzle into the high-pressure gun and turn by 90° to fasten it.

## Recommended cleaning method

1. Spray the detergent sparingly on the dry surface and let it work for a while (do not let it dry).
2. Rinse off the loosened dirt with the high-pressure jet.

## After operation with detergent

1. Flush the device with clear water for approx. 30 seconds.

## Interrupting operation

1. Release the lever of the high-pressure gun. The device switches off when the lever is released. The high pressure in the system is retained.
2. Lock the lever of the high-pressure gun.

#### Illustration L

3. Place the high-pressure gun with the spray lance in the parking position.
4. Switch the device off "0/OFF" during work breaks longer than 5 minutes.

## Ending operation

### ⚠ CAUTION

**Pressure in the system**

*Injuries from high-pressure water escaping uncontrollably*

*Only disconnect the high-pressure hose from the high-pressure gun or the device when the system is fully depressurised.*

1. Release the lever of the high-pressure gun.
2. Close the water tap.
3. Press the lever of the high-pressure gun for 30 seconds.

*The pressure remaining in the system is discharged.*

4. Release the lever of the high-pressure gun.
5. Lock the lever of the high-pressure gun.
6. Disconnect the device from the water supply.
7. Switch off the device "0/OFF".
8. Pull the mains plug out of the socket.

## Transport

### ⚠ CAUTION

**Failure to observe the weight**

*Risk of injury and damage*

*Be aware of the weight of the device during transportation.*

## Carrying the device

1. Lift up the device by the carrying handle, and carry it.

## Pulling the device

1. Pull the transport handle out until it audibly latches into place.
2. Pull the device via the transport handle.

## Transporting the device in a vehicle

1. Drain the detergent tank.
2. Secure the device against slipping and tipping over.

## Storage

### ⚠ CAUTION

**Failure to observe the weight**

*Risk of injury and damage*

*Be aware of the weight of the device during storage.*

## Storing the device

1. Place the device on a level surface.
2. Disconnect the spray lance from the high-pressure gun.
3. Press the separation button on the high-pressure gun and disconnect the high-pressure hose from the high-pressure gun.
4. Disconnect the high-pressure hose from the device.
5. Store the high-pressure hose on the device.
6. Store the mains connection cable and accessories on the device.

Observe the additional notes before storing the device for a long period of time, see chapter *Care and service*.

## Frost protection

### ATTENTION

**Danger of frost**

*Incompletely emptied devices can be destroyed by frost.*

*Completely empty the device and accessories.*

*Protect the device from frost.*

The following requirements must be satisfied:

- The device is disconnected from the water supply.
- The high-pressure hose is removed.

1. Switch the device on "I/ON".
2. Wait for a maximum of 1 minute until no more water escapes from the high-pressure connection.
3. Switch off the device.
4. Store the device in a frost-protected room, together with all accessories.

## Care and service

### **⚠ DANGER**

#### **Danger of electric shock**

*Injuries due to touching live parts*

*Switch off the device.*

*Remove the mains plug.*

The device is maintenance-free, i.e. you do not need to perform any maintenance work.

### Clean the sieve in the water connection

#### **ATTENTION**

#### **Damaged sieve in the water connection**

*Damage to the device through contaminated water*

*Check the sieve for damage before inserting it in the water connection.*

If necessary, clean the sieve in the water connection.

1. Remove the water connection coupling.
2. Pull the sieve out using flat pliers.
3. Clean the sieve under running water.

#### **Illustration M**

4. Insert the sieve into the water connection.

### Clean the detergent filter

Clean the detergent filter before longer periods of storage.

1. Pull the filter off the detergent suction hose.
2. Clean the filter under running water.

#### **Illustration N**

## Troubleshooting guide

Malfunctions often have simple causes that you can remedy yourself using the following overview. When in doubt, or in the case of malfunctions not mentioned here, please contact your authorised Customer Service.

### **⚠ DANGER**

#### **Danger of electric shock**

*Injuries due to touching live parts*

*Switch off the device.*

*Remove the mains plug.*

#### **Device not running**

1. Press the lever of the high-pressure gun.  
The device switches on.
2. Check that the voltage specified on the type plate corresponds to the voltage of the power source.
3. Check the mains connection cable for damage.

#### **Device does not reach required pressure**

The water supply is too low

1. Open the water tap fully.
2. Check the water inlet for an adequate flow rate.

The sieve in the water connection is dirty.

1. Pull the sieve in the water connection out using flat pliers.
2. Clean the sieve under running water.

Air is in the device.

1. Vent the device:
  - a Switch on the device without a connected spray lance for a maximum of 2 minutes.
  - b Press the high-pressure gun and wait until the water escaping from the high-pressure gun is free of air bubbles.
  - c Connect the spray lance.

#### **Strong pressure fluctuations**

1. Clean the high-pressure nozzle:
  - a Use a needle to remove dirt from the nozzle drill.
  - b Rinse the high-pressure nozzle from the front with water.
2. Check the water supply volume.

#### **Device leaking**

1. The device leaks a small amount for technical reasons. If the leak is severe, request authorised Customer Service.

#### **Detergent is not sucked in**

1. Use the Vario Power spray lance and turn it to "MIX".
2. Clean the filter on the detergent suction hose.
3. Check the detergent suction hose for kinks.

## Warranty

The warranty conditions issued by our relevant sales company apply in all countries. We shall remedy possible malfunctions on your appliance within the warranty period free of cost, provided that a material or manufacturing defect is the cause. In a warranty case, please contact your dealer (with the purchase receipt) or the next authorised customer service site. (See overleaf for the address)

## Technical data

### Electrical connection

Voltage	V	220-240
Phase	~	1
Frequency	Hz	50-60
Current consumption	A	6
Degree of protection		IPX5
Protection class		II
Power protection (slow-blowing)	A	10

### Water connection

Feed pressure (max.)	MPa	1,2
Input temperature (max.)	°C	40
Input amount (min.)	l/min	8

### Device performance data

Operating pressure	MPa	8
Max. permissible pressure	MPa	12
Water flow rate	l/min	5,5
Maximum flow rate	l/min	6,3
Detergent flow rate	l/min	0,3
High-pressure gun recoil force	N	12

### Dimensions and weights

Typical operating weight	kg	5,4
Length	mm	297
Width	mm	280
Height	mm	677

### Determined values in acc. with EN 60335-2-79

Hand-arm vibration value	m/s <sup>2</sup>	<2,5
Uncertainty K	m/s <sup>2</sup>	0,6
Sound pressure level L <sub>pA</sub>	dB(A)	74
Uncertainty K <sub>pA</sub>	dB(A)	2
Sound power level L <sub>WA</sub> + K uncertainty <sub>WA</sub>	dB(A)	90

Subject to technical modifications.

## EU Declaration of Conformity

We hereby declare that the machine described below complies with the relevant basic safety and health requirements in the EU Directives, both in its basic design and construction as well as in the version placed in circulation by us. This declaration is invalidated by any changes made to the machine that are not approved by us.

Product: High-pressure cleaner

Type: 1.676-xxx

### Currently applicable EU Directives

2000/14/EC

2014/30/EU

2006/42/EC (+2009/127/EC)

2011/65/EU

### Harmonised standards used

EN 50581

EN 55014-1: 2006+A1: 2009+A2: 2011

EN 55014-2: 2015

EN 60335-1

EN 60335-2-79

EN 61000-3-2: 2014

EN 61000-3-3: 2013

EN 62233: 2008

### Conformity evaluation procedure used

2000/14/EC: Appendix V

### Sound power level dB(A)

Measured: 87

Guaranteed: 90

The signatories act on behalf of and with the authority of the company management.



H. Jenner

Chairman of the Board of Management



S. Reiser

Director Regulatory Affairs & Certification

Documentation supervisor: S. Reiser

Alfred Kärcher SE & Co. KG

Alfred-Kärcher-Str. 28 - 40

71364 Winnenden (Germany)

Ph.: +49 7195 14-0

Fax: +49 7195 14-2212

Winnenden, 2020/04/01

## Contenu

Remarques générales .....	14
KÄRCHER Home & Garden App .....	14
Protection de l'environnement .....	14
Utilisation conforme .....	15
Accessoires et pièces de rechange .....	15
Etendue de livraison .....	15
Description de l'appareil .....	15
Dispositifs de sécurité .....	15
Symboles sur l'appareil .....	15
Montage .....	15
Mise en service .....	15
Fonctionnement .....	16
Transport .....	17
Stockage .....	17
Entretien et maintenance .....	17
Dépannage en cas de pannes .....	18
Garantie .....	18
Caractéristiques techniques .....	18
Déclaration de conformité UE .....	18

## Remarques générales



Veillez lire le présent le manuel d'instructions original et les consignes de sécurité jointes avant la première utilisation de l'appareil. Suivez ces instructions. Conservez les deux manuels pour une utilisation ultérieure ou pour le propriétaire suivant.

## KÄRCHER Home & Garden App

KÄRCHER Home & Garden App contient :

- des informations sur le montage et la mise en service
- des informations sur les domaines d'application
- des trucs et astuces
- une FAQ avec détection des pannes détaillée
- la connexion avec le centre de service KÄRCHER

L'application peut être téléchargée ici :



### Marque déposée

- Google Play™ et Android™ sont des marques ou des marques déposées de Google Inc.
- Apple® et App store® sont des marques ou des marques déposées de Apple Inc.

## Protection de l'environnement



Les matériaux d'emballage sont recyclables. Veuillez éliminer les emballages dans le respect de l'environnement.



Les appareils électriques et électroniques contiennent des matériaux précieux recyclables et souvent des composants tels que des piles, batteries ou de l'huile représentant un danger potentiel pour la santé humaine et l'environnement, s'ils ne sont pas manipulés ou éliminés correctement. Ces composants sont cependant nécessaires pour le fonctionnement correct de l'appareil. Les appareils marqués par ce symbole ne doivent pas être jetés dans les ordures ménagères.

Les travaux de nettoyage provoquant des eaux usées huileuses, p. ex. lavage de moteur, lavage de dessous de caisse, ne doivent être effectués que sur les pistes de lavage équipées de séparateur d'huile.

Les travaux avec du détergent ne doivent être faits que sur des plans de travail étanches aux liquides, avec raccord à la canalisation d'eaux usées. Ne pas laisser le détergent s'infiltrer dans les eaux ou dans le sol.

### Remarques concernant les matières composantes (REACH)

Les informations actuelles concernant les matières composantes sont disponibles sous : [www.kaercher.de/REACH](http://www.kaercher.de/REACH)

## Utilisation conforme

Utilisez le nettoyeur haute pression uniquement pour un usage ménager privé.

Le nettoyeur haute pression est prévu pour le nettoyage de machines, véhicules, bâtiments, outils, façades, terrasses, appareils de jardin, etc. avec le jet d'eau haute pression.

## Accessoires et pièces de rechange

Utiliser exclusivement des accessoires et pièces de rechange originaux. Ceux-ci garantissent le fonctionnement sûr et sans défaut de votre appareil.

Des informations sur les accessoires et pièces de rechange sont disponibles sur le site Internet [www.kaercher.com](http://www.kaercher.com).

## Etendue de livraison

L'étendue de livraison de l'appareil est illustrée sur l'emballage. Lors du déballage, vérifiez que le contenu de la livraison est complet. Si un accessoire manque ou en cas de dommage dû au transport, veuillez informer votre distributeur.

## Description de l'appareil

Le présent manuel d'utilisation décrit l'équipement complet. L'étendue de livraison varie selon les modèles (voir l'emballage).

Pour les figures, voir la page des graphiques

### Illustration A

- ① Roue de transport
- ② Rangement des lances
- ③ Rangement / position de stationnement du pistolet haute pression
- ④ Lance Rotabuse Power Control pour encrassement tenace, niveau de pression : HARD
- ⑤ Lance Power Control Vario Power pour les tâches de nettoyage les plus courantes, niveaux de pression : HARD / MEDIUM / SOFT / MIX
- ⑥ Pistolet haute pression Power Control
- ⑦ Touche de séparation du flexible haute pression et du pistolet haute pression
- ⑧ Levier du pistolet haute pression
- ⑨ Affichage de la pression (MIX / 1-SOFT / 2-MEDIUM / 3-HARD)
- ⑩ Verrouillage du pistolet haute pression
- ⑪ Interrupteur principal « 0/OFF »/« I/ON »
- ⑫ Câble d'alimentation électrique avec fiche secteur
- ⑬ Crochet de rangement pour câble d'alimentation électrique
- ⑭ Poignée de transport
- ⑮ Poignée de transport, extensible
- ⑯ Coupleur rapide pour flexible haute pression
- ⑰ Plaque signalétique
- ⑱ Flexible haute pression
- ⑲ Tuyau d'aspiration du détergent avec filtre de détergent et couvercle
- ⑳ Bac à détergent
- ㉑ Raccord d'alimentation en eau avec tamis intégré
- ㉒ Raccord pour le raccord d'alimentation en eau
- ㉓ \*\*Tuyau d'arrosage avec raccord traditionnel
  - renforcé
  - Diamètre de minimum 1/2 pouce (13 mm)
  - Longueur minimum de 7,5 m

- ㉔ \*Brosse de lavage, adaptée pour le travail avec détergent
- ㉕ \*Buse à mousse pour une mousse détergente puissante
- ㉖ \*Réservoir de détergent

\* en option, \*\* également nécessaire

## Dispositifs de sécurité

### ⚠ PRÉCAUTION

#### **Dispositifs de sécurité manquants ou modifiés**

Les dispositifs de sécurité servent à vous protéger.

Ne modifiez, ni ne contournez jamais les dispositifs de sécurité.

### Interrupteur principal

L'interrupteur principal évite un fonctionnement involontaire de l'appareil.

### Verrouillage du pistolet haute pression

Le verrouillage bloque le levier du pistolet haute pression et évite un démarrage involontaire de l'appareil.

### Fonction Auto-Stop

Lorsque le levier sur le pistolet haute pression est relâché, le pressostat désactive la pompe et arrête le jet haute pression. La pompe est réactivée lorsque le levier est actionné.

## Symboles sur l'appareil



Ne pas diriger le jet haute pression sur des personnes, des animaux, des équipements électriques sous tension ou sur l'appareil lui-même.

Protéger l'appareil contre le gel.



L'appareil ne doit pas être raccordé directement au réseau d'eau potable public.

## Montage

Pour les figures, voir la page des graphiques.

Monter les pièces détachées fournies sur l'appareil avant sa mise en service.

### Montage des roues

1. Fixer et bloquer les roues sur l'appareil.

#### Illustration B

### Monter les poignées

1. Placer la poignée de transport.
2. Placer la poignée de transport.

#### Illustration C

### Fermer le bac à détergent

1. Fermer le bac à détergent avec le couvercle.

#### Illustration D

### Montage de l'accouplement du raccord d'alimentation en eau

1. Visser l'accouplement du raccord d'alimentation en eau sur le raccord d'alimentation en eau de l'appareil.

#### Illustration E

## Mise en service

1. Placer l'appareil sur une surface plane.
2. Brancher le flexible haute pression sur le coupleur rapide jusqu'à ce qu'il s'enclenche de manière audible.

#### Illustration F

- Enficher le flexible haute pression sur le pistolet haute pression jusqu'à ce qu'il s'enclenche de manière audible.

#### Remarque

S'assurer de l'orientation correcte de l'embout.

#### Illustration G

- Vérifier si la connexion est correcte en tirant sur le flexible haute pression.
- Brancher la fiche secteur dans la prise de courant.

### Alimentation en eau

La puissance raccordée est indiquée sur la plaque signalétique ou dans le chapitre des *Caractéristiques techniques*.

Respecter les directives de l'entreprise de distribution d'eau.

#### ATTENTION

#### Dommages dus à de l'eau impure

Les impuretés contenues dans l'eau peuvent endommager la pompe et les accessoires.

Pour les protéger, KÄRCHER recommande d'utiliser le filtre à eau KÄRCHER (accessoire spécial, référence 4.730-059).

### Raccordement à une conduite d'eau

#### ATTENTION

#### Coupleur rapide du flexible avec Aquastop sur le raccord d'alimentation en eau de l'appareil

Détérioration de la pompe

Ne jamais utiliser le coupleur rapide du flexible avec Aquastop sur le raccord d'alimentation en eau de l'appareil.

Vous pouvez utiliser un raccord Aquastop sur le robinet d'eau.

- Enficher le tuyau d'arrosage sur l'accouplement du raccord d'alimentation en eau.
- Raccorder le tuyau d'arrosage à la conduite d'eau.
- Ouvrir complètement le robinet d'eau.

#### Illustration H

## Fonctionnement

#### ATTENTION

#### Marche à sec de la pompe

Endommagement de l'appareil

Si l'appareil n'établit pas la pression dans un délai de 2 minutes, le mettre hors tension et procéder selon les indications fournies dans le chapitre *Dépannage en cas de pannes*.

### Système Pressure Control

L'affichage de la pression sur le pistolet haute pression indique le niveau de pression actuellement réglé en fonctionnement avec une lance Power Control.



#### Remarque

La sensibilité des matériaux peut varier considérablement en fonction de l'âge et de l'état. Les recommandations ne sont donc pas contraignantes.

#### Remarque

En cas de fonctionnement avec le nettoyeur de surface et autres accessoires, l'affichage de la pression n'est pas significatif.

Affichage	Niveau de pression	Recommandé pour p.ex.
	HARD	Terrasses en pierre en pavés ou béton désactivé, asphalte, surfaces métalliques, ustensiles de jardin (brouette, bêche, etc.)

Affichage	Niveau de pression	Recommandé pour p.ex.
	MEDIUM	Voitures / motos, surfaces en briques, murs enduits, meubles en matière synthétique
	SOFT	Surfaces en bois, vélo, surfaces en grès, meubles en rotin
	MIX	Fonctionnement avec détergent

### Fonctionnement avec la haute pression

#### ATTENTION

#### Détérioration de surfaces peintes ou sensibles

Des surfaces sont endommagées lorsque la distance par rapport au jet est trop faible ou lorsque le choix de la lance est inapproprié.

Respecter au moins un écartement du jet de 30 cm lors du nettoyage de surfaces peintes.

Ne pas nettoyer des pneus de voiture, de la peinture ou des surfaces sensibles telles que le bois avec la Rotabuse.

- Enficher une lance dans le pistolet haute pression et la fixer par une rotation de 90°.

#### Illustration I

- Mettre l'appareil sous tension (« I/ON »).
- Déverrouiller le levier du pistolet haute pression.
- Appuyer sur le levier du pistolet haute pression. L'appareil démarre.
- Tourner la lance Power Control Vario Power jusqu'à ce que le niveau de pression requis s'affiche sur l'affichage de la pression.

### Fonctionnement avec brosse de lavage

#### ATTENTION

#### Dommages de peinture

Endommagement de surfaces dus à une brosse de lavage encrassée

S'assurer que la brosse de lavage ne contient pas de particules de saletés ou autres avant de l'utiliser.

#### Remarque

L'appareil fonctionne à basse pression lorsque des brosses de lavage sont utilisées. Il est donc possible de mélanger des détergents.

- Enficher la brosse de lavage dans le pistolet haute pression et la fixer par une rotation de 90°.

### Fonctionnement avec détergent

#### ⚠ DANGER

#### Non-observation de la fiche de données de sécurité

Graves dommages pour la santé dus à une utilisation inappropriée du détergent

Respecter la fiche de données de sécurité du fabricant du détergent, en particulier les remarques sur l'équipement de protection individuelle.

#### Remarque

Le détergent doit être uniquement mélangé à basse pression.

#### Remarque

Les détergents KÄRCHER garantissent un fonctionnement sans défaut. Veuillez demander conseil ou commander notre catalogue ou nos fiches d'informations sur les détergents.



1. Remplir la solution de nettoyage dans le bac à détergent. Lors de cette opération, respecter les indications fournies sur le réservoir de détergent.

#### Illustration J

2. Fermer le bac à détergent avec le couvercle.

#### Illustration D

3. Enclencher le bac à détergent dans l'appareil.
4. Utiliser la lance Vario Power.
5. Tourner la lance vers « MIX » jusqu'à ce que « MIX » s'affiche sur le pistolet haute pression. En cours de fonctionnement, la solution de nettoyage est mélangée au jet d'eau.

6. Utiliser la buse à mousse en option.

- a Raccorder la buse à mousse à la bouteille de détergent.

#### Illustration K

- b Fixer la buse à mousse dans le pistolet haute pression et la fixer par une rotation de 90°.

#### Méthode de nettoyage conseillée

1. Vaporiser avec parcimonie le détergent sur la surface sèche et laisser agir (mais pas sécher).
2. Rincer les salissures détachées avec le jet haute pression.

#### Après le fonctionnement avec détergent

1. Rincer l'appareil à l'eau claire pendant 30 secondes.

#### Interrompre le fonctionnement

1. Relâcher le levier du pistolet haute pression. L'appareil se met hors tension lorsque le levier est relâché. La haute pression demeure dans le système.
2. Verrouiller le levier du pistolet haute pression.

#### Illustration L

3. Placer le pistolet haute pression et la lance dans la position de stationnement.
4. Mettre l'appareil hors tension « 0/OFF » dans le cas de pauses de travail excédant 5 minutes.

#### Terminer l'utilisation

#### ⚠ PRÉCAUTION

##### **Pression dans le système**

*Blessures dues à de l'eau éjectée à haute pression de manière incontrôlée*

*Ne séparer le flexible haute pression du pistolet haute pression ou de l'appareil que lorsque le système est hors pression.*

1. Relâcher le levier du pistolet haute pression.
2. Fermer le robinet d'eau.
3. Appuyer sur le levier du pistolet haute pression pendant 30 secondes.  
La pression résiduelle dans le système est évacuée.
4. Relâcher le levier du pistolet haute pression.
5. Verrouiller le levier du pistolet haute pression.
6. Couper l'appareil de l'alimentation en eau.
7. Mettre l'appareil hors pression « 0/OFF ».
8. Retirer la fiche secteur de la prise de courant.

## Transport

#### ⚠ PRÉCAUTION

##### **Non-observation du poids**

*Risque de blessure et d'endommagement*

*Observer le poids de l'appareil pour le transport.*

#### Porter l'appareil

1. Soulever et porter l'appareil par la poignée de transport.

#### Tirer l'appareil

1. Sortir la poignée de transport jusqu'à ce qu'elle s'en-

clenche de manière audible.

2. Tirer l'appareil par la poignée de transport.

#### Transport de l'appareil dans un véhicule

1. Vider le bac à détergent.
2. Empêcher l'appareil de glisser et de se renverser.

## Stockage

#### ⚠ PRÉCAUTION

##### **Non-observation du poids**

*Risque de blessure et d'endommagement*

*Tenir compte du poids de l'appareil pour le stockage.*

#### Rangement de l'appareil

1. Placer l'appareil sur une surface plane.
2. Séparer la lance du pistolet haute pression.
3. Appuyer sur le bouton de séparation du pistolet haute pression et séparer le flexible haute pression du pistolet haute pression.
4. Séparer le flexible haute pression de l'appareil.
5. Ranger le flexible haute pression de l'appareil.
6. Ranger le câble d'alimentation électrique et les accessoires sur l'appareil.

Avant le stockage de longue durée, tenir compte des remarques complémentaires, voir chapitre *Entretien et maintenance*.

#### Protection antigel

#### ATTENTION

##### **Risque de gel**

*Un appareil pas entièrement vidé peut être endommagé par le gel.*

*Vider entièrement l'appareil et les accessoires.*

*Protéger l'appareil contre le gel.*

Les conditions suivantes doivent être remplies :

- L'appareil est coupé de l'alimentation en eau.
  - Le flexible haute pression est retiré.
1. Mettre l'appareil sous tension « I/ON ».
  2. Attendre maximum 1 minute jusqu'à ce que de l'eau ne sorte plus du raccord haute pression.
  3. Éteindre l'appareil.
  4. Conserver l'appareil et les accessoires complets dans un local à l'abri du gel.

## Entretien et maintenance

#### ⚠ DANGER

##### **Risque d'électrocution**

*Blessures dues au contact avec des pièces sous tension*

*Mettre l'appareil hors tension.*

*Débrancher la fiche secteur.*

L'appareil est exempt de maintenance, c.-à-d. qu'il est inutile d'effectuer des travaux de maintenance réguliers.

#### Nettoyer le filtre dans le raccord d'alimentation en eau

#### ATTENTION

##### **Tamis endommagé dans le raccord d'alimentation en eau**

*Endommagement de l'appareil dû à de l'eau encrassée*  
*Contrôler si le tamis n'est pas endommagé avant de le placer dans le raccord d'alimentation en eau.*

Si nécessaire, nettoyer le tamis dans le raccord d'alimentation en eau.

1. Retirer l'accouplement du raccord d'alimentation en eau.
2. Sortir le tamis à l'aide d'une pince plate.
3. Nettoyer le tamis à l'eau courante.

#### Illustration M

4. Mettre le tamis en place dans le raccord d'alimentation en eau.

## Nettoyer le filtre du détergent

Nettoyer le filtre pour détergent avant tout stockage de longue durée.

1. Retirer le filtre du tuyau d'aspiration du détergent.
2. Nettoyer le filtre à l'eau courante.

### Illustration N

## Dépannage en cas de pannes

Les pannes ont souvent des causes simples qui peuvent être éliminées soi-même à l'aide de l'aperçu suivant. En cas de doute, ou en absence de mention des pannes, veuillez vous adresser au service après-vente autorisé.

### ⚠ DANGER

#### Risque d'électrocution

*Blessures dues au contact avec des pièces sous tension*

*Mettre l'appareil hors tension.*

*Débrancher la fiche secteur.*

#### L'appareil ne fonctionne pas

1. Appuyer sur le levier du pistolet haute pression. L'appareil démarre.
2. Vérifier si la tension indiquée sur la plaque signalétique correspond à la tension de la source de courant.
3. Vérifier si le câble d'alimentation électrique n'est pas endommagé.

#### L'appareil ne se met pas sous pression

L'alimentation en eau est trop faible

1. Ouvrir complètement le robinet d'eau.
2. S'assurer qu'un débit suffisant est appliqué sur l'arrivée d'eau.

Le tamis dans le raccord d'alimentation en eau est encrassé.

1. Sortir le tamis dans le raccord d'alimentation en eau à l'aide d'une pince plate.
  2. Nettoyer le tamis à l'eau courante.
- De l'air se trouve dans l'appareil.

1. Purger l'appareil :

- a Mettre l'appareil sous tension pendant maximum 2 minutes sans raccorder la lance.
- b Appuyer sur le pistolet haute pression et attendre que l'eau sorte du pistolet haute pression sans faire de bulles.
- c Raccorder la lance.

#### Fortes variations de pression

1. Nettoyer la buse haute pression :
  - a Retirer les salissures de l'orifice de la buse au moyen d'une épingle.
  - b Rincer la buse haute pression par l'avant avec de l'eau.
2. Contrôler le débit d'alimentation de l'eau.

#### L'appareil n'est pas étanche.

1. Une faible fuite de l'appareil est purement technique. En cas de forte fuite, commissionner le Service après-vente autorisé.

#### Le détergent n'est pas aspiré

1. Utiliser la lance Vario Power et la tourner sur « MIX ».
2. Nettoyer le filtre sur le tuyau d'aspiration du détergent.
3. Vérifier si le tuyau d'aspiration du détergent n'est pas plié.

## Garantie

Les conditions de garantie publiées par notre société commerciale compétente s'appliquent dans chaque pays. Nous remédions gratuitement aux défauts pos-

sibles sur votre appareil dans la durée de garantie dans la mesure où la cause du défaut est un vice de matériau ou de fabrication. En cas de garantie, veuillez vous adresser à votre distributeur ou au point de service après-vente autorisé le plus proche avec la facture d'achat.

(Voir l'adresse au dos)

## Caractéristiques techniques

### Raccordement électrique

Tension	V	220-240
Phase	~	1
Fréquence	Hz	50-60
Puissance absorbée	A	6
Type de protection		IPX5
Classe de protection	□	II
Fusible principal (lent)	A	10

### Raccord d'alimentation en eau

Pression d'alimentation (max.)	MPa	1,2
Température d'alimentation (max.)	°C	40
Débit d'alimentation (min.)	l/min	8

### Caractéristiques de puissance de l'appareil

Pression de service	MPa	8
Pression max. admissible	MPa	12
Débit, eau	l/min	5,5
Débit maximal	l/min	6,3
Débit, détergent	l/min	0,3
Force de recul du pistolet haute pression	N	12

### Dimensions et poids

Poids opérationnel typique	kg	5,4
Longueur	mm	297
Largeur	mm	280
Hauteur	mm	677

### Valeurs déterminées selon EN 60335-2-79

Valeur de vibrations main-bras	m/s <sup>2</sup>	<2,5
Incertitude K	m/s <sup>2</sup>	0,6
Niveau de pression acoustique	dB(A)	74
L <sub>pA</sub>		
Incertitude K <sub>pA</sub>	dB(A)	2
Niveau de puissance acoustique	dB(A)	90
L <sub>WA</sub> + incertitude K <sub>WA</sub>		

Sous réserve de modifications techniques.

## Déclaration de conformité UE

Nous déclarons par la présente que la machine désignée ci-après ainsi que la version que nous avons mise en circulation, est conforme, de par sa conception et son type, aux exigences fondamentales de sécurité et de santé en vigueur des normes UE. Toute modification de la machine sans notre accord annule cette déclaration.

Produit : Nettoyeur haute pression

Type : 1.676-xxx

### Normes UE en vigueur

2000/14/CE

2014/30/UE

2006/42/CE (+2009/127/CE)

2011/65/EU

**Normes harmonisées appliquées**

EN 50581

EN 55014-1: 2006+A1: 2009+A2: 2011

EN 55014-2: 2015

EN 60335-1

EN 60335-2-79

EN 61000-3-2: 2014

EN 61000-3-3: 2013

EN 62233: 2008

**Méthode d'évaluation de conformité appliquée**

2000/14/CE: Annexe V

**Niveau de puissance acoustique dB(A)**

Mesuré : 87

Garanti : 90

Les signataires agissent sous ordre et avec le pouvoir de la direction.

H. Jenner

Chairman of the Board of Management

S. Reiser

Director Regulatory Affairs & Certification

Responsable de la documentation : S. Reiser

Alfred Kärcher SE & Co. KG

Alfred-Kärcher-Str. 28 - 40

71364 Winnenden (Germany)

Tél. : +49 7195 14-0

Télécopie : +49 7195 14-2212

Winnenden, le 01/04/2020

**Indice**

Avvertenze generali.....	19
App KÄRCHER Home & Garden .....	19
Tutela dell'ambiente .....	19
Impiego conforme alle disposizioni .....	19
Accessori e ricambi .....	19
Volume di fornitura .....	20
Descrizione dell'apparecchio.....	20
Dispositivi di sicurezza .....	20
Simboli riportati sull'apparecchio .....	20
Montaggio.....	20
Messa in funzione .....	20
Esercizio.....	21
Trasporto .....	22
Stoccaggio.....	22
Cura e manutenzione .....	22
Guida alla risoluzione dei guasti.....	22
Garanzia .....	23
Dati tecnici .....	23
Dichiarazione di conformità UE .....	23

**Avvertenze generali**



Prima di utilizzare l'apparecchio per la prima volta, leggere le presenti istruzioni per l'uso originali e le allegate avvertenze di sicurezza. Agire secondo quanto indicato nelle istruzioni.

conservare entrambi i libretti per un uso futuro o per un successivo proprietario.

**App KÄRCHER Home & Garden**

L'app KÄRCHER Home & Garden contiene:

- Informazioni sul montaggio e la messa in funzione

- Informazioni sui settori d'impiego
- Consigli e suggerimenti
- FAQ con aiuto per guasti dettagliato
- Collegamento al centro assistenza KÄRCHER

L'app può essere scaricata qui:

**Marchi**

- Google Play™ e Android™ sono marchi o marchi registrati di Google Inc.
- Apple® e App Store® sono marchi o marchi registrati di Apple Inc.

**Tutela dell'ambiente**



I materiali d'imballaggio sono riciclabili. Smaltire gli imballaggi nel rispetto dell'ambiente.



Gli apparecchi elettrici ed elettronici contengono materiali riciclabili preziosi e spesso componenti come batterie, accumulatori oppure olio che, se usati o smaltiti scorrettamente, possono costituire un potenziale pericolo per la salute umana e per l'ambiente. Questi componenti sono tuttavia necessari per un corretto funzionamento dell'apparecchio. Gli apparecchi contrassegnati con questo simbolo non devono essere smaltiti con i rifiuti domestici.



I lavori di pulizia durante i quali si produce acqua di scarico contenente olio, per es. il lavaggio di motori o di sottoscocche, vanno effettuati esclusivamente in luoghi di lavaggio provvisti di separatori d'olio.



Gli interventi con detersivi possono essere eseguiti solo su superfici di lavoro impermeabili con collegamento alla canalizzazione dell'acqua sporca. Non fare infiltrare il detersivo nelle acque di scarico o nel terreno.

**Avvertenze sui componenti (REACH)**

Informazioni aggiornate sui componenti sono disponibili all'indirizzo: [www.kaercher.de/REACH](http://www.kaercher.de/REACH)

**Impiego conforme alle disposizioni**

Questa idropulitrice è destinata esclusivamente all'uso domestico.

L'idropulitrice è progettata per la pulizia con getto d'acqua ad alta pressione di macchine, veicoli, edifici, attrezzi, facciate, terrazzi, attrezzi da giardinaggio ecc.

**Accessori e ricambi**

Utilizzando solamente accessori e ricambi originali, si garantisce un funzionamento sicuro e privo di disturbi dell'apparecchio.

Si possono trovare informazioni riguardo ad accessori e ricambi su [www.kaercher.com](http://www.kaercher.com).

## Volume di fornitura

Il volume di fornitura dell'apparecchio è riportato sulla confezione. Disimballare la confezione e controllare che il contenuto sia completo. In caso di accessori mancanti o danni dovuti al trasporto si prega di contattare il rivenditore.

## Descrizione dell'apparecchio

Nelle presenti istruzioni per l'uso viene descritta la dotazione massima. A seconda del modello possono variare gli elementi inclusi in dotazione (vedi imballaggio).

Per le figure vedi pagina dei grafici

### Figura A

- ① Ruota trasporto
- ② Alloggiamento per lance
- ③ Conservazione / Posizione di parcheggio per la pistola AP
- ④ Lancia con ugello mangia sporco Power Control per sporco ostinato, livello di pressione: HARD
- ⑤ Lancia Power Control Vario Power per le operazioni di pulizia più comuni, livelli di pressione: HARD / MEDIUM / SOFT / MIX
- ⑥ Pistola AP Power Control
- ⑦ Tasto per scollegare il tubo flessibile per alta pressione dalla pistola AP
- ⑧ Leva della pistola AP
- ⑨ Indicatore di pressione (MIX / 1 SOFT / 2 MEDIUM / 3 HARD)
- ⑩ Bloccaggio pistola AP
- ⑪ Interruttore dell'apparecchio "0/OFF" / "I/ON"
- ⑫ Cavo di collegamento alla rete con spina
- ⑬ Gancio per l'avvolgimento del cavo di collegamento alla rete
- ⑭ Maniglia di trasporto
- ⑮ Maniglia per trasporto, estraibile
- ⑯ Attacco rapido per tubo flessibile per alta pressione
- ⑰ Targhetta
- ⑱ Tubo flessibile per alta pressione
- ⑲ Tubo flessibile di aspirazione detergente con filtro detergente e coperchio
- ⑳ Serbatoio detergente
- ㉑ Collegamento idrico con filtro integrato
- ㉒ Giunto per il collegamento idrico
- ㉓ \*\*Tubo flessibile per giardino con giunto commerciale
  - Rinforzato con tessuto
  - Diametro minimo 1/2 pollice (13 mm)
  - Lunghezza minima 7,5 m
- ㉔ \*Spazzola di lavaggio, adatta per lavorare con detersivi
- ㉕ \*Ugello per schiumatura per creare una potente schiuma detergente
- ㉖ \*Serbatoio del detergente

\* opzionale, \*\* richiesti in aggiunta

## Dispositivi di sicurezza

### ⚠ PRUDENZA

#### Dispositivi di sicurezza mancanti o modificati

I dispositivi di sicurezza sono pensati per proteggere l'utilizzatore.

Non modificare né aggirare mai i dispositivi di sicurezza.

## Interruttore dell'apparecchio

L'interruttore dell'apparecchio impedisce l'azionamento accidentale dell'apparecchio.

## Bloccaggio pistola AP

Il dispositivo di blocco inibisce la leva della pistola AP ed impedisce l'azionamento accidentale dell'apparecchio.

## Funzione di stop automatico

Se si allenta la leva della pistola AP, il pressostato spegne la pompa, il getto ad alta pressione si ferma. Se si tira la leva, si riattiva la pompa.

## Simboli riportati sull'apparecchio



Il getto ad alta pressione non va mai puntato su persone, animali, equipaggiamenti elettrici attivi o sull'apparecchio stesso. Proteggere l'apparecchio dal gelo.



L'apparecchio non deve essere collegato direttamente alla rete dell'acqua potabile

## Montaggio

Per le figure vedi pagina dei grafici.

Prima della messa in funzione, montare nell'apparecchio le parti singole fornite.

### Montaggio delle ruote

1. Fissare e assicurare le ruote all'apparecchio.

#### Figura B

### Montaggio dei manici

1. Infilare dall'alto la maniglia per trasporto estraibile, si deve sentire lo scatto.
2. Infilare dall'alto la maniglia di trasporto, si deve sentire lo scatto.

#### Figura C

### Chiusura del serbatoio detergente

1. Richiudere il serbatoio detergente con il coperchio.

#### Figura D

### Montaggio del giunto per il collegamento idrico

1. Avvitare il giunto per il collegamento idrico al collegamento idrico dell'apparecchio.

#### Figura E

## Messa in funzione

1. Posizionare l'apparecchio su una superficie piana.
2. Introdurre il tubo flessibile per alta pressione nell'attacco rapido fino al suo aggancio.

#### Figura F

3. Introdurre il tubo flessibile per alta pressione nella pistola AP fino al suo aggancio.

#### Nota

Accertarsi del corretto allineamento del raccordo.

#### Figura G

4. Accertarsi che i collegamenti siano sicuri tirando il tubo flessibile per alta pressione.
5. Inserire la spina di rete in una presa.

### Alimentazione dell'acqua

Valori di collegamento: vedi targhetta o capitolo *Dati tecnici*.

Rispettare le disposizioni fornite dalla società per l'approvvigionamento idrico.

#### ATTENZIONE

**Piccolo di danneggiamento causato da acqua impura**

Le impurità nell'acqua possono danneggiare la pompa

e gli accessori.

KÄRCHER consiglia come protezione di utilizzare il filtro per l'acqua KÄRCHER (accessorio speciale, codice d'ordine 4.730-059).

#### Collegamento alla rete idrica

#### ATTENZIONE

**Attacco con Aquastop per tubo flessibile allacciato al collegamento idrico dell'apparecchio**

*Danneggiamento della pompa*

Non allacciare mai l'attacco con Aquastop per tubo flessibile direttamente al collegamento idrico dell'apparecchio.

È possibile utilizzare un attacco con Aquastop allacciandolo direttamente al rubinetto.

1. Inserire il tubo flessibile per giardino sull'attacco per il collegamento idrico.
2. Collegare il tubo flessibile per giardino all'alimentazione idrica.
3. Aprire completamente il rubinetto dell'acqua.

#### Figura H

### Esercizio

#### ATTENZIONE

**Funzionamento a secco della pompa**

*Danneggiamento dell'apparecchio*

Se l'apparecchio non produce pressione entro 2 minuti, spegnerlo e seguire le istruzioni indicate nel capitolo Guida alla risoluzione dei guasti.

#### Sistema Power Control

L'indicatore di pressione sulla pistola AP mostra il livello di pressione attualmente impostato durante il funzionamento con lancia Power Control.

#### Nota

La sensibilità dei materiali può variare notevolmente a seconda dell'età e dello stato degli stessi. I consigli non sono quindi vincolanti.

#### Nota

Durante il funzionamento con il pulitore superficiale e altri accessori l'indicatore di pressione non è significativo.

Visualizzazione	Livelli di pressione	Consigliato ad es. per
	HARD	Pavimentazioni in pietra per terrazze o calcestruzzo lavato, asfalto, superfici metalliche, utensili da giardino (carricola, vanga, ecc.)
	MEDIUM	Automobili / motociclette, laterizi, pareti intonacate, mobili in plastica
	SOFT	Superfici di legno, biciclette, superfici di arenaria, mobili di rattan
	MIX	Utilizzo con detersivi

#### Funzionamento ad alta pressione

#### ATTENZIONE

**Danneggiamento di superfici verniciate o delicate**

Dirigere il flusso a distanza troppo ravvicinata o scegliere una lancia non adeguata può danneggiare le superfici.

Durante la pulizia tenere il getto ad almeno 30 cm di di-

stanza dalle superfici verniciate.

Non usare l'ugello mangia sporco per pulire pneumatici di auto, vernici o superfici sensibili.

1. Inserire una lancia sulla pistola AP e fissarla con una rotazione di 90°.

#### Figura I

2. Accendere l'apparecchio ("I/ON").
3. Sbloccare la leva della pistola AP.
4. Premere la leva della pistola AP. L'apparecchio si accende.
5. Ruotare la lancia Power Control Vario Power fino a quando sull'indicatore di pressione non viene visualizzato il livello di pressione richiesto.

#### Funzionamento con spazzola di lavaggio

#### ATTENZIONE

**Danneggiamento della vernice**

*Le spazzole di lavaggio sporche possono danneggiare le superfici*

Accertarsi che la spazzola di lavaggio non sia sporca e non vi siano altre particelle prima di utilizzarla.

#### Nota

Quando si utilizzano le spazzole di lavaggio, l'apparecchio funziona a bassa pressione. È quindi possibile aggiungere detersivi.

1. Inserire la spazzola di lavaggio sulla pistola AP e fissarla con una rotazione di 90°.

#### Utilizzo con detersivi

#### ⚠ PERICOLO

**Mancata osservanza della scheda tecnica di sicurezza**

*L'utilizzo non corretto di detersivi può causare gravi danni alla salute*

Osservare la scheda tecnica di sicurezza del produttore del detersivo, in particolare le indicazioni riguardo all'equipaggiamento di protezione individuale.

#### Nota

Il detersivo può essere aggiunto solo con funzionamento a bassa pressione.

#### Nota

I detersivi KÄRCHER garantiscono un lavoro senza inconvenienti. Chiedete consiglio ai nostri esperti oppure ordinate il nostro catalogo o le schede informative specifiche per i detersivi.

1. Versare la soluzione detersivo nel serbatoio del detersivo. Osservare il dosaggio indicato sul contenitore del detersivo.

#### Figura J

2. Richiudere il serbatoio detersivo con il coperchio.

#### Figura D

3. Agganciare il serbatoio detersivo nell'apparecchio.
4. Utilizzare la lancia Vario Power.
5. Ruotare la lancia in direzione "MIX" fino a quando sulla pistola AP non viene visualizzato "MIX". Durante il funzionamento, al getto d'acqua viene aggiunta la soluzione detersivo.
6. È possibile usare facoltativamente l'ugello per schiumatura.

- a Collegare l'ugello per schiumatura alla bottiglia del detersivo.

#### Figura K

- b Inserire l'ugello per schiumatura sulla pistola AP e fissarlo con una rotazione di 90°.

#### Metodo di pulizia consigliato

1. Spruzzare misuratamente il detersivo sulla superficie asciutta e lasciare agire (non far asciugare).

2. Sciacquare lo sporco sciolto con il getto ad alta pressione.

#### Dopo il funzionamento con il detergente

1. Sciacquare l'apparecchio per circa 30 secondi con acqua pulita.

#### Interruzione del funzionamento

1. Rilasciare la leva della pistola AP. Quando si rilascia la leva, l'apparecchio si spegne. Il sistema rimane comunque in pressione.

2. Bloccare la leva della pistola AP.

#### Figura L

3. Mettere la pistola AP con la lancia in posizione di parcheggio.
4. Durante pause di lavoro superiori a 5 min spegnere l'apparecchio "0/OFF".

#### Termine del funzionamento

#### ⚠ PRUDENZA

##### Pressione nel sistema

*Rischio di lesioni causate dalla fuoriuscita non controllata di acqua ad alta pressione*

*Scollegare il tubo flessibile per alta pressione dalla pistola AP o dall'apparecchio solo quando la pressione è scaricata dal sistema.*

1. Rilasciare la leva della pistola AP.
2. Chiudere il rubinetto dell'acqua.
3. Premere la leva della pistola AP per 30 secondi. La pressione ancora presente nel sistema viene scaricata.
4. Rilasciare la leva della pistola AP.
5. Bloccare la leva della pistola AP.
6. Scollegare l'apparecchio dall'alimentazione idrica.
7. Spegnerne l'apparecchio "0/OFF".
8. Togliere la spina di rete dalla presa.

## Trasporto

#### ⚠ PRUDENZA

##### Mancata osservanza del peso

*Pericolo di lesioni e di danneggiamento*

*Nel trasporto osservare il peso dell'apparecchio.*

#### Spostamenti a mano

1. Sollevare l'apparecchio dalla maniglia di trasporto e portarlo.

#### Tirare l'apparecchio

1. Estrarre la maniglia per trasporto fino a quando non si aggancia in modo udibile.
2. Tirare l'apparecchio dalla maniglia per trasporto.

#### Trasporto dell'apparecchio in veicoli

1. Svuotare il serbatoio del detergente.
2. Fissare l'apparecchio per impedirne lo scivolamento e il ribaltamento.

## Stoccaggio

#### ⚠ PRUDENZA

##### Mancata osservanza del peso

*Pericolo di lesioni e di danneggiamento*

*Nello stoccaggio, osservare il peso dell'apparecchio.*

#### Conservazione dell'apparecchio

1. Depositare l'apparecchio su una superficie piana.
2. Scollegare la lancia dalla pistola AP.
3. Premere il tasto di sblocco sulla pistola AP e scollegare il tubo flessibile per alta pressione dalla pistola AP.
4. Scollegare il tubo flessibile per alta pressione dall'apparecchio.

5. Sistemare il tubo flessibile per alta pressione sull'apparecchio.

6. Sistemare la condotta di collegamento alla rete e gli accessori sull'apparecchio.

In previsione di uno stoccaggio di lunga durata, occorre osservare altre indicazioni, vedi capitolo *Cura e manutenzione*.

## Antigelo

#### ATTENZIONE

##### Pericolo di gelo

*Apparecchi non interamente svuotati possono essere danneggiati dal gelo.*

*Svuotare l'apparecchio e gli accessori completamente.*

*Proteggere l'apparecchio dal gelo.*

Occorre attenersi alle seguenti istruzioni:

- L'apparecchio è scollegato dall'alimentazione idrica.
  - Il tubo flessibile per alta pressione è rimosso.
1. Accendere l'apparecchio "I/ON".
  2. Attendere fino a 1 minuto fino a quando non esce più acqua dall'attacco alta pressione.
  3. Spegnerne l'apparecchio.
  4. Conservare l'apparecchio e tutti gli accessori in un ambiente protetto dal gelo.

## Cura e manutenzione

#### ⚠ PERICOLO

##### Pericolo di scossa elettrica

*Pericolo di lesioni in caso di contatto con parti sotto tensione*

*Spegnerne l'apparecchio.*

*Staccare la spina.*

L'apparecchio non richiede manutenzione, quindi non è necessario eseguire lavori di manutenzione periodici.

#### Pulizia del filtro nel collegamento idrico

#### ATTENZIONE

##### Filtro danneggiato nel collegamento idrico

*Danni all'apparecchio causati da impurità nell'acqua*

*Verificare la presenza di danni al filtro prima di impiegarlo nel collegamento idrico.*

Se necessario, pulire il filtro del collegamento idrico.

1. Rimuovere il giunto dal collegamento idrico.
2. Estrarre il filtro con una pinza piatta.
3. Pulire il filtro sotto acqua corrente.

#### Figura M

4. Inserire il filtro nel collegamento idrico.

#### Pulizia del filtro del detergente

Prima di uno stoccaggio di lunga durata, pulire il filtro del detergente.

1. Rimuovere il filtro dal tubo flessibile di aspirazione per il detergente.
2. Pulire il filtro sotto acqua corrente.

#### Figura N

## Guida alla risoluzione dei guasti

I guasti hanno spesso cause semplici che possono essere risolte con l'ausilio della panoramica seguente. In caso di dubbi o di guasti qui non menzionati si consiglia di rivolgersi al servizio assistenza autorizzato.

#### ⚠ PERICOLO

##### Pericolo di scossa elettrica

*Pericolo di lesioni in caso di contatto con parti sotto tensione*

*Spegnerne l'apparecchio.*

*Staccare la spina.*

##### L'apparecchio non funziona

1. Premere la leva della pistola AP.

L'apparecchio si accende.

- Controllare se la tensione dichiarata sulla targhetta coincide con la tensione della sorgente di corrente.
- Verificare la presenza di eventuali danni sul cavo di collegamento alla rete.

#### L'apparecchio non raggiunge pressione

L'alimentazione di acqua è insufficiente

- Aprire completamente il rubinetto dell'acqua.
- Verificare che l'alimentazione dell'acqua abbia una portata sufficiente.

Il filtro nel collegamento idrico è sporco.

- Estrarre il filtro nel collegamento idrico con una pinza piatta.

- Pulire il filtro sotto acqua corrente.

È presente dell'aria nell'apparecchio.

- Far sfiatare l'apparecchio:
  - Far funzionare l'apparecchio per un massimo di 2 minuti senza collegare la lancia.
  - Premere la pistola AP e attendere fino a che l'acqua non fuoriesca dalla pistola AP senza bolle.
  - Collegare la lancia.

#### Forti variazioni di pressione

- Pulire l'ugello per alta pressione:

- Eliminare con un ago lo sporco nei fori degli ugelli.
- Risciacquare l'ugello per alta pressione dirigendo l'acqua dalla parte anteriore.

- Controllare la portata dell'acqua.

#### L'apparecchio perde

- Alcune cause tecniche fanno sì che ci sia una lieve permeabilità dell'apparecchio. In caso di permeabilità elevata rivolgersi al servizio clienti autorizzato.

#### Il detergente non viene aspirato

- Utilizzare la lancia Vario Power e ruotarla su "MIX".
- Pulire il filtro sul tubo flessibile di aspirazione per detergente.
- Controllare se il tubo flessibile di aspirazione per detergente presenta dei punti di piegatura.

## Garanzia

Le condizioni di garanzia valgono nel rispettivo paese di pubblicazione da parte della nostra società di vendita competente. Entro il termine di garanzia eliminiamo gratuitamente eventuali guasti all'apparecchio, se causati da difetto di materiale o di produzione. Nei casi previsti dalla garanzia si prega di rivolgersi al proprio rivenditore, oppure al più vicino centro di assistenza autorizzato, esibendo lo scontrino di acquisto.  
(Indirizzo vedi retro)

## Dati tecnici

### Collegamento elettrico

Tensione	V	220-240
Fase	~	1
Frequenza	Hz	50-60
Corrente assorbita	A	6
Grado di protezione		IPX5
Classe di protezione		II
Protezione di rete (lento)	A	10

### Collegamento idrico

Pressione in entrata (max.)	MPa	1,2
Temperatura in entrata (max.)	°C	40
Portata (min.)	l/min	8

### Dati sulle prestazioni dell'apparecchio

Pressione d'esercizio	MPa	8
Pressione max. consentita	MPa	12
Portata, acqua	l/min	5,5
Portata massima	l/min	6,3
Portata, detergente	l/min	0,3
Forza repulsiva della pistola AP	N	12

### Dimensioni e pesi

Tipico peso d'esercizio	kg	5,4
Lunghezza	mm	297
Larghezza	mm	280
Altezza	mm	677

### Valori rilevati secondo EN 60335-2-79

Valore di vibrazione mano-braccio	m/s <sup>2</sup>	<2,5
Incertezza K	m/s <sup>2</sup>	0,6
Livello di pressione acustica L <sub>pA</sub>	dB(A)	74
Incertezza K <sub>pA</sub>	dB(A)	2
Livello di potenza acustica L <sub>WA</sub> + incertezza K <sub>WA</sub>	dB(A)	90

Con riserva di modifiche tecniche.

## Dichiarazione di conformità UE

Con la presente dichiariamo che la macchina di seguito definita, in conseguenza della sua progettazione e costruzione nonché nello stato in cui è stata immessa sul mercato, è conforme ai requisiti essenziali di sicurezza e salute pertinenti delle direttive UE. In caso di modifiche apportate alla macchina senza il nostro consenso, la presente dichiarazione perde ogni validità.

Prodotto: Idropulitrice

Tipo: 1.676-xxx

### Directive UE pertinenti

2000/14/CE  
2014/30/UE  
2006/42/CE (+2009/127/EG)  
2011/65/UE

### Norme armonizzate applicate

EN 50581  
EN 55014-1: 2006+A1: 2009+A2: 2011  
EN 55014-2: 2015  
EN 60335-1  
EN 60335-2-79  
EN 61000-3-2: 2014  
EN 61000-3-3: 2013  
EN 62233: 2008

### Procedura di valutazione della conformità applicata

2000/14/CE: Allegato V

### Livello di potenza acustica dB(A)

Misurato: 87

Garantito: 90

I firmatari agiscono per incarico e con delega della direzione.



H. Jenner  
Chairman of the Board of Management



S. Reiser  
Director Regulatory Affairs & Certification

Responsabile della documentazione: S. Reiser  
Alfred Kärcher SE & Co. KG

## Inhoud

Algemene instructies .....	24
KÄRCHER Home & Garden App .....	24
Milieubescherming .....	24
Reglementair gebruik .....	24
Toebehoren en reserveonderdelen .....	24
Leveringsomvang .....	24
Beschrijving apparaat .....	24
Veiligheidsinrichtingen .....	25
Symbolen op het apparaat .....	25
Montage .....	25
Inbedrijfstelling .....	25
Werking .....	25
Vervoer .....	27
Opslag .....	27
Onderhoud .....	27
Hulp bij storingen .....	27
Garantie .....	28
Technische gegevens .....	28
EU-conformiteitsverklaring .....	28

## Algemene instructies



Voordat u het apparaat voor het eerst gebruikt, dient u deze originele gebruiksaanwijzing en de meegeleverde veiligheids-

instructies door te lezen en deze in acht te nemen. Bewaar beide documenten voor later gebruik of volgen-de eigenaars.

## KÄRCHER Home & Garden App

De KÄRCHER Home & Garden App bevat:

- Informatie over montage en inbedrijfstelling
- Informatie over de toepassingsgebieden
- Tips & tricks
- Veelgestelde vragen met gedetailleerde probleemoplossing
- Verbinding met het KÄRCHER Service Center

De app kan hier worden gedownload:

### Handelsmerken

- Google Play™ en Android™ zijn handelsmerken of geregistreerde handelsmerken van Google Inc.
- Apple® en App Store® zijn handelsmerken of geregistreerde handelsmerken van Apple Inc.

## Milieubescherming



Het verpakkingsmateriaal is recyclebaar. Verpakkingen op een milieuvriendelijke manier afvoeren.



Elektrische en elektronische apparaten bevatten waardevolle recyclebare materialen en vaak bestanddelen zoals batterijen, accu's of olie, die bij onjuiste omgang of verkeerd afvalverwijdering een mogelijk gevaar voor de gezondheid en het milieu kunnen vormen. Voor een correct werking van het apparaat zijn deze bestanddelen echter noodzakelijk. Apparaten met dit symbool mogen niet met het huisvuil worden weggegooid.



Reinigingswerkzaamheden waarbij oliehoudend afvalwater ontstaat, zoals motorreiniging en bodemwas, mogen alleen op wasplaatsen met een olieafscheider worden uitgevoerd.



Werkzaamheden met reinigingsmiddelen mogen alleen worden uitgevoerd op vloeistofdichte werkoppervlakken met een aansluiting op de vuilwaterafvoer. Reinigingsmiddelen niet in wateren of de bodem laten afvloeien.

### Instructies voor stoffen (REACH)

Actuele informatie over stoffen vindt u onder: [www.kaercher.nl/REACH](http://www.kaercher.nl/REACH)

## Reglementair gebruik

Gebruik de hogedrukreiniger uitsluitend voor de privé-huishouding.

De hogedrukreiniger is bestemd voor het reinigen van bijvoorbeeld machines, voertuigen, bouwwerken, gereedschap, gevels, terrassen, tuinstoestellen met hogedrukwaterstralen.

## Toebehoren en reserveonderdelen

Gebruik alleen origineel toebehoren en originele reserveonderdelen. Deze garanderen een veilige en storingsvrije werking van het apparaat.

Informatie over toebehoren en reserveonderdelen vindt u onder [www.kaercher.com](http://www.kaercher.com).

## Leveringsomvang

De leveringsomvang van het apparaat is op de verpakking afgebeeld. Controleer de inhoud bij het uitpakken op volledigheid. Bij ontbrekend toebehoren of bij transportschade neemt u contact op met uw distributeur.

## Beschrijving apparaat

In deze gebruiksaanwijzing wordt de maximale uitrusting beschreven. Afhankelijk van het model zijn er verschillen in de leveringsomvang (zie verpakking).

Afbeeldingen, zie pagina met grafieken

### Afbeelding A

- ① Transportwiel
- ② Opbergvak voor straalbuizen
- ③ Opberg-/parkeerpositie voor hogedrukpistool
- ④ Power Control-straalbuis vuilfrees voor hardnekkig vuil, drukniveau: HARD
- ⑤ Power Control-straalbuis Vario Power voor gebruikelijke reinigingsstaken, drukniveaus: HARD / MEDIUM / SOFT / MIX
- ⑥ Power Control hogedrukpistool
- ⑦ Toets om de hogedrukslang van het hogedrukpistool te scheiden
- ⑧ Handel hogedrukpistool



- ⑨ Drukindicatie (MIX / 1-SOFT / 2-MEDIUM / 3-HARD)
- ⑩ Vergrendeling hogedrukpistool
- ⑪ Apparaatschakelaar "0/OFF" / "I/ON"
- ⑫ Stroomleiding met netstekker
- ⑬ Opberghaak voor stroomleiding
- ⑭ Handgreep
- ⑮ Transportgreep, uittrekbaar
- ⑯ Snelkoppeling voor hogedrukslang
- ⑰ Typeplaatje
- ⑱ Hogedrukslang
- ⑲ Reinigingsmiddelzuigslang met reinigingsmiddelfilter en deksel
- ⑳ Reinigingsmiddelreservoir
- ㉑ Wateraansluiting
- ㉒ Koppeling voor de wateraansluiting
- ㉓ \*\*Tuinslang met gangbare koppeling
  - Vezelversterkt
  - Diameter minstens 1/2 inch (13 mm)
  - Lengte minstens 7,5 m
- ㉔ \*Wasborstel, geschikt voor het werken met reinigingsmiddelen
- ㉕ \*Schuimsproeier voor krachtig schuimend reinigingsmiddel
- ㉖ \*Reinigingsmiddelreservoir

\* optioneel, \*\* tevens vereist

## Veiligheidsinrichtingen

### ⚠ VOORZICHTIG

**Ontbrekende of gewijzigde veiligheidsinrichtingen**  
 Veiligheidsinrichtingen zijn er voor uw veiligheid.  
 Verander of omzeil veiligheidsinrichtingen nooit.

### Apparaatschakelaar

De apparaatschakelaar verhindert dat het apparaat per ongeluk in werking wordt gesteld.

### Vergrendeling hogedrukpistool

De vergrendeling blokkeert de hendel van het hogedrukpistool en voorkomt dat het apparaat onbedoeld wordt gestart.

### Automatische stopfunctie

Als de hendel op het hogedrukpistool wordt losgelaten, schakelt de drukschakelaar de pomp uit en stopt de hogedrukstraal. Als de hendel wordt indrukt, wordt de pomp weer ingeschakeld.

## Symbolen op het apparaat



De hogedrukstraal niet op personen, dieren, actieve elektrische uitrusting of het apparaat zelf richten.

Het apparaat tegen vorst beschermen.



Het apparaat mag niet direct op het openbare drinkwaternet worden aangesloten.

## Montage

**Afbeeldingen, zie pagina met grafieken.**

Vóór de inbedrijfstelling de los meegeleverde onderdelen op het apparaat monteren.

### Wielen monteren

1. De wielen aan het apparaat bevestigen en borgen.  
**Afbeelding B**

## Greep monteren

1. De transportgreep aanbrengen.
2. De handgreep aanbrengen.

### Afbeelding C

## Reinigingsmiddelreservoir afsluiten

1. Het reinigingsmiddelreservoir met het deksel afsluiten.  
**Afbeelding D**

## Koppeling voor de wateraansluiting monteren

1. De koppeling voor de wateraansluiting op de wateraansluiting van het apparaat schroeven.  
**Afbeelding E**

## Inbedrijfstelling

1. Het apparaat op een vlakke ondergrond zetten.
2. De hogedrukslang in de snelkoppeling steken tot deze hoorbaar vastklikt.  
**Afbeelding F**
3. De hogedrukslang in het hogedrukpistool steken tot deze hoorbaar vastklikt.

### Instructie

Op de juiste positionering van de nippel letten.

### Afbeelding G

4. Controleren of de verbindingen goed vastzitten door aan de hogedrukslang te trekken.
5. De netstekker in een stopcontact steken.

## Watertoevoer

Aansluitwaarden, zie typeplaatje of hoofdstuk *Technische gegevens*.

Voorschriften van het waterbedrijf in acht nemen.

### LET OP

### Schade door verontreinigd water

Verontreinigingen in het water kunnen beschadigingen aan de pomp en het toebehoren veroorzaken. Ter bescherming adviseert KÄRCHER het KÄRCHER-waterfilter (bijzondere toebehoren, bestelnummer 4.730-059) te gebruiken.

### Aansluiting op de waterleiding

### LET OP

### Slangkoppeling met aquastop op de wateraansluiting van het apparaat

*Beschadiging van de pomp*

*Gebruik nooit een slangkoppeling met aquastop op de wateraansluiting van het apparaat.*

*U kunt een aquastop-koppeling op de waterkraan gebruiken.*

1. De tuinslang op de koppeling voor de wateraansluiting plaatsen.
2. De tuinslang op de waterleiding aansluiten.
3. De waterkraan volledig opendraaien.

### Afbeelding H

## Werking

### LET OP

### Droogloop van de pomp

*Beschadiging van het apparaat*

*Als het apparaat binnen 2 minuten geen druk opbouwt, schakelt u het apparaat uit en gaat u te werk volgens de instructies in het hoofdstuk Hulp bij storingen.*

## Power Control System

De drukindicatie op het hogedrukpistool geeft het momenteel ingestelde drukniveau weer bij gebruik met een Power Control-straalbus.

### Instructie

*De gevoeligheid van de materialen kan sterk variëren*

afhankelijk van leeftijd en conditie. De aanbevelingen zijn daarom niet bindend.

### Instructie

Bij het gebruik met oppervlakereinigiger en ander toebehoren is de drukindicatie niet zinvol.

Indicatie	Drukniveau	Aanbevolen voor bijv.
	HARD	Stenen terrassen van straatstenen of uitgewassen beton, asfalt, metalen oppervlakken, tuingereedschap (kruiwagen, spade, enz.)
	MEDIUM	Auto/motor, bakstenen oppervlakken, gestucte muren, plastic meubels
	SOFT	Houten oppervlakken, fietsen, zandstenen oppervlakken, rotan meubels
	MIX	Werking met reinigingsmiddel

### Werking met hoge druk

#### LET OP

#### Beschadiging van gelakte of gevoelige oppervlakken

Oppervlakken raken beschadigd bij een te kleine straalafstand of door de keuze van een ongeschikte straalbuis.

Houd bij de reiniging van gelakte oppervlakken een straalafstand van minstens 30 cm aan.

Reinig autobanden, lak of gevoelige oppervlakken zoals hout niet met de vuilfrees.

1. Een straalbuis in het hogedrukpistool steken en vastzetten door 90° te draaien.

#### Afbeelding I

2. Het apparaat inschakelen ("I/ON").
3. De hendel van het hogedrukpistool ontgrendelen.
4. De hendel van het hogedrukpistool indrukken. Het apparaat wordt ingeschakeld.
5. De Power Control-straalbuis Vario Power draaien tot het gewenste drukk niveau op de drukindicatie wordt weergegeven.

### Werking met wasborstel

#### LET OP

#### Lakschade

Beschadiging van oppervlakken door verontreinigde wasborstel

Zorg ervoor dat op de wasborstel geen vuil- of andere deeltjes zitten, voordat u de borstel gebruikt.

### Instructie

Bij gebruik van wasborstels werkt het apparaat met lage druk. Daarom kunnen er reinigingsmiddelen worden bijgevoerd.

1. De wasborstel in het hogedrukpistool steken en vastzetten door 90° te draaien.

### Werking met reinigingsmiddel

#### ⚠ GEVAAR

#### Niet in acht nemen van het veiligheidsgegevensblad

Ernstige gezondheidsschade door ondeskundig gebruik van het reinigingsmiddel

Neem het veiligheidsgegevensblad van de fabrikant van het reinigingsmiddel in acht, met name de instruc-

ties over de persoonlijke veiligheidsuitrusting.

### Instructie

Het reinigingsmiddel kan alleen bij lage druk worden bijgevoerd.

### Instructie

KÄRCHER-reinigingsmiddelen garanderen een storingsvrij gebruik. Vraag om advies of bestel onze catalogus of de informatiebladen bij onze reinigingsmiddelen.

1. De reinigingsmiddeloplossing in het reinigingsmiddelreservoir vullen. Hierbij de doseerinstructies op de verpakking van het reinigingsmiddel in acht nemen.

#### Afbeelding J

2. Het reinigingsmiddelreservoir met het deksel afsluiten.

#### Afbeelding D

3. Het reinigingsmiddelreservoir in het apparaat vastklikken.
4. De straalbuis Vario Power gebruiken.
5. De straalbuis in de richting van 'MIX' draaien tot op het hogedrukpistool 'MIX' wordt weergegeven. Tijdens de werking wordt de reinigingsmiddeloplossing aan de waterstraal toegevoegd.
6. Optioneel de schuimsproeier gebruiken.

- a De schuimsproeier met de fles met reinigingsmiddel verbinden.

#### Afbeelding K

- b De schuimsproeier in het hogedrukpistool steken en vastzetten door 90° te draaien.

### Aanbevolen reinigingsmethode

1. Het reinigingsmiddel spaarzaam op het droge oppervlak sproeien en laten inwerken (niet laten opdrogen).
2. Het losgeweekte vuil met de hogedrukstraal wegspelen.

### Na gebruik met reinigingsmiddel

1. Het apparaat ca. 30 seconden lang met helder water spülen.

### Werking onderbreken

1. De hendel van het hogedrukpistool loslaten. Als de hendel wordt losgelaten, wordt het apparaat uitgeschakeld. De hoge druk in het systeem blijft behouden.
2. De hendel van het hogedrukpistool vergrendelen.

#### Afbeelding L

3. Het hogedrukpistool met de straalbuis in de parkeerpositie zetten.
4. Bij werkonderbrekingen van meer dan 5 minuten het apparaat uitschakelen "0/OFF".

### Werking beëindigen

#### ⚠ VOORZICHTIG

#### Druk in het systeem

Tetsel door water dat ongecontroleerd onder hoge druk uittreedt

Koppel de hogedruk slang alleen los van het hogedrukpistool of het apparaat als het systeem drukloos is.

1. De hendel van het hogedrukpistool loslaten.
2. De kraan sluiten.
3. De hendel van het hogedrukpistool 30 seconden lang indrukken. De resterende druk in het systeem wordt vermindert.
4. De hendel van het hogedrukpistool loslaten.
5. De hendel van het hogedrukpistool vergrendelen.
6. Het apparaat loskoppelen van de watertoevoer.

7. Het apparaat uitschakelen "0/OFF".
8. De netstekker uit het stopcontact trekken.

## Vervoer

### ⚠ VOORZICHTIG

**Niet in acht nemen van het gewicht**

*Gevaar voor letsel en beschadiging*

*Houd bij het vervoer rekening met het gewicht van het apparaat.*

### Apparaat dragen

1. Het apparaat bij de handgreep optillen en dragen.

### Apparaat trekken

1. De transportgreep uittrekken tot deze hoorbaar vastklikt.
2. Het apparaat aan de transportgreep trekken.

### Apparaat in voertuig vervoeren

1. Het reinigingsmiddelreservoir legen.
2. Het apparaat borgen tegen wegglijden en kantelen.

## Opslag

### ⚠ VOORZICHTIG

**Niet in acht nemen van het gewicht**

*Gevaar voor letsel en beschadiging*

*Houd bij de opslag rekening met het gewicht van het apparaat.*

### Apparaat opbergen

1. Het apparaat op een vlakke ondergrond neerzetten.
2. De straalbuis loskoppelen van het hogedrukpistool.
3. De ontkoppeloets op het hogedrukpistool indrukken en de hogedrukslang van het hogedrukpistool loskoppelen.
4. De hogedrukslang van het apparaat loskoppelen.
5. De hogedrukslang op het apparaat opbergen.
6. De stroomleiding en het toebehoren aan het apparaat opbergen.

Vóór langere opslag de aanvullende instructies in acht nemen, zie hoofdstuk *Onderhoud*.

### Vorstbescherming

#### LET OP

#### Vorstgevaar

*Apparaten die niet volledig leeg zijn, kunnen beschadigd raken door vorst.*

*Maak het apparaat en het toebehoren volledig leeg. Bescherm het apparaat tegen vorst.*

Aan de volgende voorwaarden moet zijn voldaan:

- Het apparaat is losgekoppeld van de watertoevoer.
  - De hogedrukslang is verwijderd.
1. Het apparaat inschakelen "I/ON".
  2. Maximaal 1 minuut wachten tot er geen water meer uit de hogedrukaansluiting komt.
  3. Het apparaat uitschakelen.
  4. Het apparaat met het complete toebehoren in een vorstvrije ruimte opbergen.

## Onderhoud

### ⚠ GEVAAR

**Gevaar voor elektrische schokken**

*Letsel door aanraken van stroomvoerende onderdelen. Schakel het apparaat uit.*

*Trek de netstekker eruit.*

Het apparaat is onderhoudsvrij, d.w.z. dat u geen regelmatige onderhoudswerkzaamheden hoeft uit te voeren.

## Zeef in de wateraansluiting reinigen

### LET OP

**Beschadigde zeef in de wateraansluiting**

*Beschadiging van het apparaat door verontreinigd water*

*Voordat u de zeef in de wateraansluiting plaatst, moet deze worden gecontroleerd op beschadigingen.*

1. Indien nodig, de zeef in de wateraansluiting reinigen.
1. De koppeling van de wateraansluiting verwijderen.
2. De zeef met een platte tang eruit trekken.
3. De zeef onder stromend water reinigen.

### Afbeelding M

4. De zeef in de wateraansluiting plaatsen.

### Reinigingsmiddelfilter reinigen

Reinig het reinigingsmiddelfilter voordat het voor lange tijd wordt opgeslagen.

1. Het filter van de zuigslang voor het reinigingsmiddel eraf trekken.
2. Het filter onder stromend water reinigen.

### Afbeelding N

## Hulp bij storingen

Storingen hebben vaak oorzaken die eenvoudig met behulp van het volgende overzicht kunnen worden verholpen. Neem bij twijfel of storingen die hier niet worden vermeld contact op met de erkende klantenservice.

### ⚠ GEVAAR

**Gevaar voor elektrische schokken**

*Letsel door aanraken van stroomvoerende onderdelen. Schakel het apparaat uit.*

*Trek de netstekker eruit.*

### Apparaat draait niet

1. De hendel van het hogedrukpistool indrukken. Het apparaat wordt ingeschakeld.
2. Controleren of de aangegeven spanning op het typeplaatje overeenkomt met de spanning van de stroombron.
3. De stroomleiding op beschadiging controleren.

**Het apparaat bereikt niet de vereiste druk**

De watertoevoer is te klein

1. De waterkraan volledig opendraaien.
2. Controleren of het volume van de watertoevoer voldoende is.

De zeef in de wateraansluiting is verontreinigd.

1. De zeef in de wateraansluiting met een platte tang eruit trekken.
  2. De zeef onder stromend water reinigen. Er zit lucht in het apparaat.
- Ontlucht het apparaat:
- a Het apparaat zonder aangesloten straalbuis maximaal 2 minuten inschakelen.
  - b Het hogedrukpistool indrukken en wachten tot het water zonder bellen uit het hogedrukpistool komt.
  - c De straalbuis aansluiten.

**Sterke drukschommelingen**

1. De hogedruksproeier reinigen:
  - a Verontreinigingen uit het sproeiergat met een naald verwijderen.
  - b De hogedruksproeier van voren met water spoelen.
2. De watertoevoerhoeveelheid controleren.

### Apparaat ondicht

1. Geringe lekkage van het apparaat ligt aan de constructie en is normaal. Neem contact op met de verantwoordelijke klantenservice wanneer het apparaat sterke lekkage vertoont.

## Reinigingsmiddel wordt niet aangezogen

1. Gebruik de straalbuis Vario Power en stel deze in op 'MIX'.
2. Het filter aan de zuigslang voor reinigingsmiddel reinigen.
3. De zuigslang voor reinigingsmiddel op knikplaatsen controleren.

## Garantie

In elk land gelden de garantievoorwaarden die door onze verantwoordelijke verkoopmaatschappij zijn uitgegeven. Mogelijke storingen aan uw apparaat verhelpen we binnen de garantieperiode gratis, voor zover een materiaal- of fabricagefout de oorzaak is. Als u gebruik wilt maken van de garantie, neemt u met uw aankoopbon contact op met uw distributeur of de dichtstbijzijnde geautoriseerde klantenservice. (adres zie achterzijde)

## Technische gegevens

### Elektrische aansluiting

Spanning	V	220-240
Fase	~	1
Frequentie	Hz	50-60
Stroomopname	A	6
Beschermingsgraad		IPX5
Beschermingsklasse		II
Netbeveiliging (traag)	A	10

### Wateraansluiting

Toevoerdruk (max.)	MPa	1,2
Toevoertemperatuur (max.)	°C	40
Toevoerdebiet (min.)	l/min	8

### Gegevens capaciteit apparaat

Bedrijfsdruk	MPa	8
Max. toegestane druk	MPa	12
Opbrengst, water	l/min	5,5
Opbrengst maximaal	l/min	6,3
Opbrengst, reinigingsmiddel	l/min	0,3
Reactiekracht van het hogedruk-pistool	N	12

### Afmetingen en gewichten

Typisch bedrijfsgewicht	kg	5,4
Lechte	mm	297
Breedte	mm	280
Hoogte	mm	677

### Berekende waarden conform EN 60335-2-79

Hand-arm-vibratiewaarde	m/s <sup>2</sup>	<2,5
Onzekerheid K	m/s <sup>2</sup>	0,6
Geluidsdruk niveau L <sub>pA</sub>	dB(A)	74
Onzekerheid K <sub>pA</sub>	dB(A)	2
Geluidsvermogensniveau L <sub>WA</sub> + onzekerheid K <sub>WA</sub>	dB(A)	90

Technische wijzigingen voorbehouden.

## EU-conformiteitsverklaring

Hiermee verklaren wij dat de hierna vermelde machine op basis van het ontwerp en type en in de door ons op de markt gebrachte uitvoering voldoet aan de relevante veiligheids- en gezondheidsvereisten van de EU-richtlijnen. Bij een niet door ons goedgekeurde wijziging van de machine verliest deze verklaring zijn geldigheid.

Product: Hogedrukreiniger

Type: 1.676-xxx

Relevante EU-richtlijnen

2000/14/EG

2014/30/EU

2006/42/EG (+2009/127/EG)

2011/65/EU

Toegepaste geharmoniseerde normen

EN 50581

EN 55014-1: 2006+A1: 2009+A2: 2011

EN 55014-2: 2015

EN 60335-1

EN 60335-2-79

EN 61000-3-2: 2014

EN 61000-3-3: 2013

EN 62233: 2008

Toegepaste conformiteitswaarderingprocedure

2000/14/EG: Bijlage V

Geluidsvermogensniveau dB(A)

Gemeten: 87

Gegarandeerd: 90

De ondergetekenden handelen in opdracht en met volmacht van de directie.



H. Jenner

Chairman of the Board of Management



S. Reiser

Director Regulatory Affairs & Certification

Gevolmachtigde voor de documentatie: S. Reiser

Alfred Kärcher SE & Co. KG

Alfred-Kärcher-Str. 28 - 40

71364 Winnenden (Germany)

Tel.: +49 7195 14-0

Fax: +49 7195 14-2212

Winnenden, 2020/04/01

## Índice de contenidos

Avisos generales.....	29
KÄRCHER Home & Garden App .....	29
Protección del medio ambiente.....	29
Uso previsto .....	29
Accesorios y recambios .....	29
Volumen de suministro.....	29
Descripción del equipo.....	29
Dispositivos de seguridad .....	30
Símbolos en el equipo.....	30
Montaje .....	30
Puesta en funcionamiento.....	30
Funcionamiento.....	30
Transporte .....	31
Almacenamiento .....	32
Conservación y mantenimiento.....	32
Ayuda en caso de avería .....	32
Garantía .....	32
Datos técnicos.....	33
Declaración de conformidad UE .....	33

## Avisos generales



Antes de poner en marcha por primera vez el equipo, lea este manual de instrucciones y las instrucciones de seguridad adjuntas. Actúe conforme a estos documentos. Conserve estos dos manuales para su uso posterior o para propietarios ulteriores.

## KÄRCHER Home & Garden App

La aplicación KÄRCHER Home & Garden App contiene:

- Información sobre el montaje y la puesta en funcionamiento
- Información sobre los campos de aplicación
- Consejos y trucos
- Preguntas frecuentes con ayuda detallada en caso de fallos
- Conexión al centro de servicio KÄRCHER

La aplicación se puede descargar aquí:



### Marcas registradas

- Google Play™ y Android™ son marcas o marcas registradas de Google Inc.
- Apple® y App Store® son marcas o marcas registradas de Apple Inc.

## Protección del medio ambiente



Los materiales de embalaje son reciclables. Elimine los embalajes de forma respetuosa con el medio ambiente.



Los equipos eléctricos y electrónicos contienen materiales reciclables y, a menudo, componentes, como baterías, acumuladores o aceite, que suponen un peligro potencial para la salud de las personas o el medio ambiente en caso de manipularse o eliminarse de forma inadecuada. Sin embargo, dichos componentes son necesarios para un servicio adecuado del equipo. Los equipos identificados con este símbolo no pueden eliminarse con la basura doméstica.

Los trabajos de limpieza que generan agua sucia con un alto contenido en aceite, p. ej., los lavados de motores o la limpieza de bajos, deben realizarse únicamente en estaciones de lavado con un separador de aceite.

Los trabajos con detergentes deben realizarse únicamente sobre superficies de trabajo a prueba de filtraciones y conectadas a la canalización de agua sucia. No permita que los detergentes penetren en masas de agua o en la tierra.

### Avisos sobre sustancias contenidas (REACH)

Encontrará información actualizada sobre las sustancias contenidas en: [www.kaercher.de/REACH](http://www.kaercher.de/REACH)

## Uso previsto

Utilice la limpiadora de alta presión únicamente en el ámbito doméstico.

La limpiadora de alta presión está diseñada para la limpieza de máquinas, vehículos, edificios, herramientas, fachadas, terrazas, equipos para el jardín, etc. con un chorro de agua de alta presión.

## Accesorios y recambios

Utilice únicamente accesorios y recambios originales, estos garantizarán un servicio seguro y fiable del equipo. Encontrará información sobre los accesorios y recambios en [www.kaercher.com](http://www.kaercher.com).

## Volumen de suministro

El volumen de suministro del equipo de muestra en el embalaje. Compruebe la integridad del volumen de suministro durante el desembalaje. Póngase en contacto con su distribuidor si faltan accesorios o en caso de daños de transporte.

## Descripción del equipo

En este manual de instrucciones se describe el equipamiento máximo. Existen diferencias en el alcance del suministro según el modelo (véase el embalaje).

Véanse las figuras en la página de gráficos

### Figura A

- ① Rueda de transporte
- ② Almacenaje para tubos pulverizadores
- ③ Almacenaje/posición de estacionamiento para la pistola de alta presión
- ④ Tubo pulverizador Power Control con boquilla turbó: para contaminación incrustada, nivel de presión: HARD
- ⑤ Tubo pulverizador Vario Power Power Control para tareas de limpieza habituales, niveles de presión: HARD/MEDIUM/SOFT/MIX
- ⑥ Pistola de alta presión Power Control
- ⑦ Tecla para separar la manguera de alta presión de la pistola de alta presión
- ⑧ Palanca de pistola de alta presión
- ⑨ Indicador de presión (MIX/1-SOFT/2-MEDIUM/3-HARD)
- ⑩ Cierre de la pistola de alta presión
- ⑪ Interruptor del equipo «0/OFF»/«I/ON»
- ⑫ Cable de conexión de red con conector de red
- ⑬ Gancho de almacenaje para cable de conexión de red
- ⑭ Asa de transporte
- ⑮ Asa de transporte, extraíble
- ⑯ Acoplamiento de acción rápida para manguera de alta presión
- ⑰ Placa de características
- ⑱ Manguera de alta presión
- ⑲ Manguera de aspiración de detergente con filtro de detergente y tapa
- ⑳ Depósito de detergente
- ㉑ Conexión de agua con tamiz integrado
- ㉒ Acoplamiento de la conexión de agua
- ㉓ \*\*Manguera de riego con acoplamiento convencional
  - Refuerzo de tela
  - Diámetro mínimo de 1/2 pulgada (13 mm)

– Longitud mínima de 7,5 m

- 24 \*Cepillo de lavado, adecuado para trabajar con detergente
- 25 \*Boquilla de espuma para espuma de detergente potente
- 26 \*Recipiente de detergente

\* opcional, \*\* necesaria de manera adicional

## Dispositivos de seguridad

### ⚠ PRECAUCIÓN

#### Dispositivo de seguridad faltantes o modificados

Los dispositivos de seguridad velan por su seguridad. Nunca modifique ni manipule los dispositivos de seguridad.

### Interruptor del equipo

El interruptor del equipo impide el funcionamiento involuntario del equipo.

### Cierre de la pistola de alta presión

El cierre bloquea la palanca de la pistola de alta presión y evita el arranque involuntario del equipo.

### Función de parada automática

Cuando se suelta la palanca de la pistola de alta presión, el interruptor de presión desconecta la bomba y se para el chorro de alta presión. Al presionar la palanca, vuelve a conectarse la bomba.

## Símbolos en el equipo



No dirija el chorro de alta presión hacia personas, animales, equipamiento eléctrico activo, ni apunte con él al propio equipo. Proteja el equipo de las heladas.



El equipo no debe conectarse directamente a la red pública de agua potable.

## Montaje

### Véanse las figuras en la página de gráficos.

Antes de la puesta en funcionamiento, monte en el equipo las piezas que se suministran sueltas.

### Montaje de las ruedas

1. Fije y asegure las ruedas en el equipo.

#### Figura B

### Montaje de las empuñaduras

1. Coloque el asa de transporte.
2. Coloque el asa de transporte.

#### Figura C

### Cierre del depósito de detergente

1. Cierre el depósito de detergente con la tapa.

#### Figura D

### Montaje del acoplamiento de la conexión de agua

1. Enrosque el acoplamiento de la conexión de agua en dicha conexión del equipo.

#### Figura E

## Puesta en funcionamiento

1. Coloque el equipo sobre una superficie plana.
2. Conecte la manguera de alta presión en el acoplamiento de acción rápida hasta que encaje de forma audible.

#### Figura F

3. Conecte la manguera de alta presión en la pistola de alta presión hasta que encaje de manera audible.

## Nota

Preste atención a que el inyector esté correctamente alineado.

### Figura G

4. Comprobar que las conexiones son seguras tirando de la manguera de alta presión.
5. Conecte el conector de red en un enchufe.

## Alimentación de agua

Para consultar los valores de conexión, véase la placa de características o el apartado *Datos técnicos*.

Respete las normas de la empresa de suministro de agua.

### CUIDADO

#### Daños por agua sucia

La suciedad en el agua puede dañar la bomba y los accesorios.

Para protegerlos, KÄRCHER recomienda usar su filtro de agua (accesorio especial, referencia de pedido 4.730-059).

## Conexión al conducto de agua

### CUIDADO

#### Acoplamiento de mangueras con Aquastop en la conexión de agua del equipo

#### Daños en la bomba

Nunca use un acoplamiento de mangueras con Aquastop en la conexión de agua del equipo.

Puede usar un acoplamiento Aquastop en el grifo de agua.

1. Inserte la manguera de riego en el acoplamiento de la conexión de agua.
2. Conecte la manguera de riego al conducto de agua.
3. Abra el grifo de agua por completo.

### Figura H

## Funcionamiento

### CUIDADO

#### Marcha en vacío de la bomba

#### Daños en el equipo

Si el equipo no genera ninguna presión en un intervalo de 2 minutos, desconéctelo y proceda conforme a las instrucciones del apartado *Ayuda en caso de avería*.

## Power Control System

El indicador de presión en la pistola de alta presión muestra el nivel de presión establecido actualmente para el servicio con un tubo pulverizador Power Control.



### Nota

La sensibilidad de los materiales puede variar mucho según la antigüedad y el estado. Por lo tanto, las recomendaciones no tienen carácter vinculante.

### Nota

El indicador de presión no es relevante para el servicio con limpiador de superficies y con otros accesorios.

Indicación	Nivel de presión	Recomendado, p. ej., para
	HARD	Terrazas de baldosas hechas de adoquines u hormigón lavado, asfalto, superficies de metal, utensilios de jardín (carretilla, pala, etc.)
	MEDIUM	Automóviles/motocicletas, superficies de ladrillo, paredes enlucidas, muebles de plástico

Indicación	Nivel de presión	Recomendado, p. ej., para
	SOFT	Superficies de madera, bicicletas, superficies de piedra arenisca, muebles de mimbre
	MIX	Funcionamiento con detergente

### Funcionamiento con alta presión

#### CUIDADO

##### **Daños en superficies pintadas o delicadas**

Las superficies resultan dañadas si no se mantiene la suficiente distancia con la boquilla de pulverizado o si se selecciona un tubo pulverizador inadecuado.

Mantenga una distancia con la boquilla de pulverizado de al menos 30 cm al limpiar superficies pintadas.

No utilice la boquilla turbo para limpiar llantas de vehículos, pinturas ni superficies delicadas, como la madera.

1. Introduzca un tubo pulverizador en la pistola de alta presión y fíjelo con un giro 90°.

#### Figura I

2. Conecte el equipo («I/ON»).
3. Desbloquee la palanca de la pistola de alta presión.
4. Presione la palanca de la pistola de alta presión. El equipo se conecta.
5. Gire el tubo pulverizador Vario Power Power Control hasta que el nivel de presión necesario se muestre en el indicador de presión.

### Funcionamiento con cepillo de lavado

#### CUIDADO

##### **Daños en la pintura**

Daños en superficies por un cepillo de lavado sucio. Asegúrese de que el cepillo de lavado esté libre de suciedad y partículas antes de utilizarlo.

#### Nota

Al usar cepillos de lavado, el equipo funciona a baja presión. Como consecuencia, es posible añadir un detergente.

1. Introduzca el cepillo de lavado en la pistola de alta presión y fíjelo con un giro 90°.

### Funcionamiento con detergente

#### ⚠ PELIGRO

##### **Inobservancia de la hoja de datos de seguridad**

Problemas de salud graves por un uso inadecuado del detergente

Observe la hoja de datos de seguridad del fabricante de detergentes, especialmente las indicaciones sobre equipos de protección personal.

#### Nota

El detergente solo se puede añadir al utilizar baja presión.

#### Nota

Los detergentes KÄRCHER garantizan un funcionamiento sin averías. Solicite el asesoramiento oportuno o pida nuestro catálogo o nuestra hoja informativa sobre detergentes.

1. Llene el depósito de detergente con la solución de detergente. Al hacerlo, tenga en cuenta la indicación de dosificación del envase del detergente.

#### Figura J

2. Cierre el depósito de detergente con la tapa.

#### Figura D

3. Encaje el depósito de detergente en el equipo.
4. Use el tubo pulverizador Vario Power.
5. Gire el tubo pulverizador en dirección a «MIX» hasta que se muestre «MIX» en la pistola de alta presión. Durante el funcionamiento, se añade la solución de detergente al chorro de agua.
6. Use la boquilla de espuma de manera opcional.
  - a Conectar la boquilla de espuma con la botella de detergente.

#### Figura K

- b Inserte la boquilla de espuma en la pistola de alta presión y fíjela con un giro 90°.

### Métodos de limpieza recomendados

1. Pulverizar poco detergente sobre la superficie seca y dejar que actúe (no secar).
2. Lavar la suciedad desprendida con el chorro de alta presión.

### Tras el funcionamiento con detergente

1. Enjuague el equipo con agua limpia durante unos 30 segundos.

### Interrupción del servicio

1. Suelte la palanca de la pistola de alta presión. Al soltar la palanca, el equipo se desconecta. Se mantiene la alta presión en el sistema.
  2. Bloquee la palanca de la pistola de alta presión.
- #### Figura L
3. Coloque la pistola de alta presión con el tubo pulverizador en la posición de estacionamiento.
  4. Desconecte el equipo con «0/OFF» durante las pausas de trabajo de más de 5 minutos.

### Finalización del funcionamiento

#### ⚠ PRECAUCIÓN

##### **Presión en el sistema**

Lesiones por la salida incontrolada de agua a alta presión

Desconecte la manguera de alta presión de la pistola de alta presión o del equipo únicamente cuando no haya ninguna presión en el sistema.

1. Suelte la palanca de la pistola de alta presión.
2. Cierre el grifo de agua.
3. Presione la palanca de la pistola de alta presión durante 30 segundos. Se elimina toda la presión que queda en el sistema.
4. Suelte la palanca de la pistola de alta presión.
5. Bloquee la palanca de la pistola de alta presión.
6. Desconecte el equipo de la alimentación de agua.
7. Desconecte el equipo con «0/OFF».
8. Desconectar el conector de red del enchufe.

## Transporte

#### ⚠ PRECAUCIÓN

##### **Inobservancia del peso**

Peligro de lesiones y daños

Tenga en cuenta el peso del equipo durante el transporte.

### Transporte del equipo

1. Levante y transporte el equipo agarrándolo por el asa de transporte.

### Arrastre del equipo

1. Extraiga el asa de transporte hasta que encaje de forma audible.
2. Tire del equipo utilizando el asa de transporte.

### Transporte del equipo en vehículo

1. Vacíe el depósito de detergente.
2. Asegure el equipo para evitar que se desplace o vuelque.

## Almacenamiento

### ⚠ PRECAUCIÓN

#### **Inobservancia del peso**

*Peligro de lesiones y daños*

*Tenga en cuenta el peso del equipo para su almacenamiento.*

### Almacenaje del equipo

1. Deposite el equipo sobre una superficie plana.
2. Desconecte el tubo pulverizador de la pistola de alta presión.
3. Pulse la tecla de separación de la pistola de alta presión y separe la manguera de alta presión de la pistola de alta presión.
4. Desconectar la manguera de alta presión del equipo.
5. Guardar la manguera de alta presión en el equipo.
6. Guardar el cable de conexión de red y el accesorio en el equipo.

Tener en cuenta las instrucciones adicionales si se va a almacenar el equipo durante un periodo de tiempo prolongado; véase el capítulo *Conservación y mantenimiento*.

### Anticongelante

#### **CUIDADO**

#### **Riesgo de helada**

*Los aparatos que no estén totalmente vacíos pueden destruirse con las heladas.*

*Vacíe el aparato y los accesorios por completo.*

*Proteja el aparato de las heladas.*

Debe cumplirse los siguiente:

- El equipo está desconectado de la alimentación de agua.
  - Se ha retirado la manguera de alta presión.
1. Conecte el equipo con «I/ON».
  2. Espere 1 minuto como máximo hasta que ya no salga agua de la conexión de alta presión.
  3. Desconecte el equipo.
  4. Guarde el equipo con todos los accesorios en una sala protegida de heladas.

## Conservación y mantenimiento

### ⚠ PELIGRO

#### **Peligro de choques eléctricos**

*Lesiones al tocar piezas que conducen corriente*

*Desconecte el equipo.*

*Desconecte el conector de red.*

El equipo no requiere mantenimiento, es decir, no es necesario llevar a cabo trabajos de mantenimiento de forma periódica.

### Limpieza del tamiz de la conexión de agua

#### **CUIDADO**

#### **Tamiz de la conexión de agua dañado**

*Daños en el equipo debido a agua sucia*

*Antes de colocarlo en la conexión de agua, compruebe si el tamiz presenta daños.*

En caso necesario, limpie el tamiz de la conexión de agua.

1. Retire el acoplamiento de la conexión de agua.
2. Extraiga el tamiz con un alicate de boca plana.
3. Limpie el tamiz con agua corriente.

#### **Figura M**

4. Coloque el tamiz en la conexión de agua.

### Limpieza del filtro de detergente

Limpie el filtro de detergente si lo va a almacenar durante un tiempo prolongado.

1. Retire el filtro de la manguera de aspiración de detergente.
2. Limpie el filtro con agua corriente.

#### **Figura N**

## Ayuda en caso de avería

A menudo, las causas de las averías son simples y pueden solucionarse con ayuda del siguiente resumen. En caso de duda o averías no mencionadas aquí, póngase en contacto con el servicio de posventa.

### ⚠ PELIGRO

#### **Peligro de choques eléctricos**

*Lesiones al tocar piezas que conducen corriente*

*Desconecte el equipo.*

*Desconecte el conector de red.*

#### **El equipo no funciona**

1. Presione la palanca de la pistola de alta presión. El equipo se conecta.
2. Compruebe si la tensión indicada en la placa de características coincide con la tensión de la fuente de corriente.
3. Compruebe si el cable de conexión de red presenta daños.

#### **El equipo no genera presión**

Entrada de agua insuficiente

1. Abra el grifo de agua por completo.
2. Compruebe que la entrada de agua cuenta con el volumen transportado suficiente.

El tamiz de la conexión de agua está sucio.

1. Extraer el tamiz de la conexión de agua con un alicate de boca plana.
2. Limpie el tamiz con agua corriente.

Hay aire en el equipo.

1. Purgue el equipo:

- a Conectar el equipo sin tubo pulverizador conectado durante un máximo de 2 minutos.
- b Presionar la pistola de alta presión y esperar hasta que el agua salga sin burbujas de la conexión de alta presión.
- c Conectar el tubo pulverizador.

#### **Fuertes variaciones de presión**

1. Limpie la boquilla de alta presión:
  - a Elimine la suciedad del taladro de boquilla con ayuda de una aguja.
  - b Enjuague la boquilla de alta presión con agua desde la parte frontal.
2. Compruebe el volumen de entrada de agua.

#### **Equipo no estanco**

1. Desde un punto de vista técnico, el equipo puede presentar una pequeña falta de estanqueidad. En caso de que la falta de estanqueidad sea más grave, informe al servicio de posventa.

#### **No se aspira el detergente**

1. Use el tubo pulverizador Vario Power y gírelo hacia «MIX».
2. Limpiar el filtro de la manguera de aspiración de detergente.
3. Comprobar si la manguera de aspiración de detergente presenta puntos de flexión.

## Garantía

En cada país se aplican las condiciones de garantía indicadas por nuestra compañía distribuidora autorizada. Subsananamos cualquier fallo en su equipo de forma gratuita dentro del plazo de garantía siempre que la causa se deba a un fallo de fabricación o material. En caso de garantía, póngase en contacto con su distribuidor o con



el servicio de postventa autorizado más próximo presentando la factura de compra.  
(Dirección en el reverso)

## Datos técnicos

### Conexión eléctrica

Tensión	V	220-240
Fase	~	1
Frecuencia	Hz	50-60
Consumo de corriente	A	6
Tipo de protección		IPX5
Clase de protección		II
Fusible de red (lento)	A	10

### Conexión de agua

Presión de entrada (máx.)	MPa	1,2
Temperatura de entrada (máx.)	°C	40
Volumen de entrada (mín.)	l/min	8

### Datos de potencia del equipo

Presión de servicio	MPa	8
Presión máx. admisible	MPa	12
Volumen transportado, agua	l/min	5,5
Volumen transportado máximo	l/min	6,3
Volumen transportado, detergente	l/min	0,3

Fuerza de retroceso de la pistola de alta presión N 12

### Peso y dimensiones

Peso de servicio típico	kg	5,4
Longitud	mm	297
Anchura	mm	280
Altura	mm	677

### Valores calculados conforme a EN 60335-2-79

Nivel de vibraciones mano-brazo	m/s <sup>2</sup>	<2,5
Inseguridad K	m/s <sup>2</sup>	0,6
Nivel de presión acústica L <sub>pA</sub>	dB(A)	74
Inseguridad K <sub>pA</sub>	dB(A)	2
Intensidad acústica L <sub>WA</sub> +	dB(A)	90
Inseguridad K <sub>WA</sub>		

Reservado el derecho a realizar modificaciones.

## Declaración de conformidad UE

Por la presente declaramos que la máquina designada a continuación cumple, en lo que respecta a su diseño y tipo constructivo así como a la versión puesta a la venta por nosotros, las normas básicas de seguridad y sobre la salud que figuran en las directivas comunitarias correspondientes. Si se producen modificaciones no acordadas en la máquina, esta declaración pierde su validez.

Producto: Limpiadora de alta presión

Tipo: 1.676-xxx

### Directivas UE aplicables

2000/14/CE

2014/30/UE

2006/42/CE (+2009/127/CE)

2011/65/UE

### Normas armonizadas aplicadas

EN 50581

EN 55014-1: 2006+A1: 2009+A2: 2011

EN 55014-2: 2015

EN 60335-1

EN 60335-2-79

EN 61000-3-2: 2014

EN 61000-3-3: 2013

EN 62233: 2008

### Procedimiento de evaluación de la conformidad aplicado

2000/14/CE: Anexo V

### Intensidad acústica dB(A)

Medida: 87

Garantizada: 90

Los abajo firmantes actúan en nombre y con la autorización de la junta directiva.



H. Jenner

Chairman of the Board of Management



S. Reiser

Director Regulatory Affairs & Certification

Responsable de documentación: S. Reiser

Alfred Kärcher SE & Co. KG

Alfred-Kärcher-Str. 28 - 40

71364 Winnenden (Germany)

Tel.: +49 7195 14-0

Fax: +49 7195 14-2212

Winnenden, 01/04/2020

## Índice

Indicações gerais .....	33
Aplicação KÄRCHER Home & Garden .....	33
Protecção do meio ambiente .....	34
Utilização adequada .....	34
Acessórios e peças sobressalentes .....	34
Volume do fornecimento .....	34
Descrição do aparelho .....	34
Unidades de segurança .....	34
Símbolos no aparelho .....	35
Montagem .....	35
Arranque .....	35
Operação .....	35
Transporte .....	36
Armazenamento .....	36
Conservação e manutenção .....	37
Ajuda em caso de avarias .....	37
Garantia .....	37
Dados técnicos .....	37
Declaração de conformidade UE .....	38

## Indicações gerais



Antes da primeira utilização do aparelho leia o manual de instruções original e os avisos de segurança que o acompanham.

Proceda em conformidade. Conserve as duas folhas para referência ou utilização futura.

## Aplicação KÄRCHER Home & Garden

A aplicação KÄRCHER Home & Garden contém:

- Informações sobre montagem e arranque
- Informações sobre as áreas de utilização
- Dicas e truques

- FAQ com resolução de avarias detalhada
- Ligação ao Centro de Assistência Técnica da KÄRCHER

A aplicação pode ser descarregada aqui:

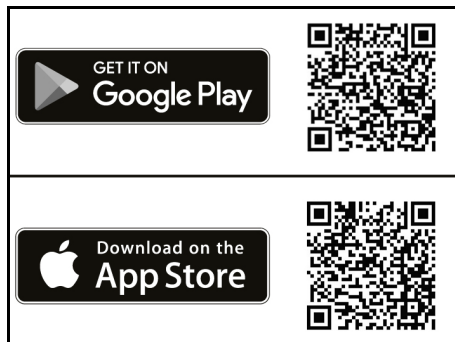

#### Marca registada

- Google Play™ e Android™ são marcas comerciais ou marcas registadas da Google Inc.
- Apple® e App Store® são marcas comerciais ou marcas registadas da Apple Inc.

### Protecção do meio ambiente



Os materiais de empacotamento são recicláveis. Elimine as embalagens de acordo com os regulamentos ambientais.



Os aparelhos eléctricos e electrónicos contêm materiais recicláveis de valor e, com frequência, componentes como baterias, acumuladores ou óleo que, em caso de manipulação ou recolha errada, podem representar um potencial perigo para a saúde humana e para o ambiente. Estes componentes são necessários para o bom funcionamento do aparelho. Os aparelhos que apresentem este símbolo não devem ser recolhidos no lixo doméstico.



Trabalhos de limpeza dos quais resulte água residual contendo óleo, como, p.ex., lavagem de motores ou carroçarias, apenas devem ser executados em locais que disponham de separador de óleo.



Trabalhos com produtos de limpeza apenas devem ser executados sobre superfícies de trabalho estanques, com ligação à canalização de esgoto própria. Não permitir que os produtos de limpeza penetrem nas massas de água ou no solo.

#### Avisos relativos a ingredientes (REACH)

Pode encontrar informações actualizadas acerca de ingredientes em: [www.kaercher.de/REACH](http://www.kaercher.de/REACH)

### Utilização adequada

Utilize a lavadora de alta pressão exclusivamente na habitação privada.

A lavadora de alta pressão destina-se à limpeza de máquinas, veículos, estruturas, ferramentas, fachadas, terraços, aparelhos de jardinagem, entre outros, com jacto de água de alta pressão.

### Acessórios e peças sobressalentes

Ao utilizar apenas acessórios originais e peças sobressalentes originais, garante uma utilização segura e o bom funcionamento do aparelho.

Informações acerca de acessórios e peças sobressalentes disponíveis em [www.kaercher.com](http://www.kaercher.com).

### Volume do fornecimento

O volume do fornecimento do aparelho está indicado na embalagem. Ao abrir a embalagem, confirme a integridade do conteúdo. Caso faltem acessórios ou em caso de danos de transporte informe o seu fornecedor.

### Descrição do aparelho

Neste manual de instruções é descrito o equipamento máximo. Há diferenças no volume do fornecimento consoante o modelo (ver embalagem).

Figuras, ver página de gráficos

#### Figura A

- ① Roda de transporte
- ② Armazenamento para lanças
- ③ Armazenamento/posição de estacionamento para pistola de alta pressão
- ④ Lança com bico fresador Power Control para sujidade persistente, nível de pressão: HARD
- ⑤ Lança Vario Power Power Control para as tarefas de limpeza mais comuns, níveis de pressão: HARD / MEDIUM / SOFT / MIX
- ⑥ Pistola de alta pressão Power Control
- ⑦ Tecla para separar a mangueira de alta pressão da pistola de alta pressão
- ⑧ Gatilho da pistola de alta pressão
- ⑨ Indicador do nível de pressão (MIX / 1-SOFT / 2-MEDIUM / 3-HARD)
- ⑩ Bloqueio da pistola de alta pressão
- ⑪ Interruptor do aparelho "0/OFF"/"I/ON"
- ⑫ Cabo de ligação à rede com ficha de rede
- ⑬ Gancho de armazenamento para cabo de ligação à rede
- ⑭ Pega de transporte
- ⑮ Pega de transporte, amovível
- ⑯ Acoplamento rápido para mangueira de alta pressão
- ⑰ Placa de características
- ⑱ Mangueira de alta pressão
- ⑲ Mangueira de aspiração do produto de limpeza com filtro de produto de limpeza e tampa
- ⑳ Depósito do detergente
- ㉑ Ligação de água com filtro incorporado
- ㉒ Acoplamento para a ligação de água
- ㉓ \*\*Mangueira de jardim com acoplamento disponível comercialmente
  - Reforçado com tecido
  - Diâmetro mínimo de 1/2 pol. (13 mm)
  - Comprimento mínimo de 7,5 m
- ㉔ \*Escova de lavagem, adequada para trabalhar com detergentes
- ㉕ \*Bocal de espuma para detergentes em espuma poderosos
- ㉖ \*Depósito do detergente

\* opcional, \*\* adicionalmente necessário

### Unidades de segurança

#### ⚠ CUIDADO

#### Unidades de segurança alteradas ou em falta

As unidades de segurança servem para a sua protecção.

Nunca altere ou evite as unidades de segurança.

## Interruptor do aparelho

O interruptor do aparelho evita o accionamento involuntário do mesmo.

## Bloqueio da pistola de alta pressão

O bloqueio bloqueia a alavanca da pistola de alta pressão e impede o arranque inadvertido do aparelho.

## Função de paragem automática

Ao soltar a alavanca da pistola de alta pressão, o interruptor de pressão desliga a bomba e interrompe o jacto de alta pressão. Se a alavanca for premida, a bomba é novamente ligada.

## Símbolos no aparelho



Não direccionar o jacto de alta pressão para pessoas, animais, equipamento eléctrico activo ou para o próprio aparelho. Proteger o aparelho da geada.



O aparelho não pode ser ligado directamente à rede de água potável pública

## Montagem

Figuras, ver página de gráficos.

Antes do arranque, montar as peças soltas no aparelho.

### Montar as rodas

1. Fixar as rodas no aparelho e travá-las.

Figura B

### Montar as pegas

1. Encaixar a pega de transporte amovível.
2. Encaixar a pega de transporte.

Figura C

### Fechar o depósito do detergente

1. Fechar o depósito de produto de limpeza com a tampa.

Figura D

## Montar o acoplamento para a ligação de água

1. Aparafusar o acoplamento para a ligação de água na ligação de água do aparelho.

Figura E

## Arranque

1. Colocar o aparelho numa superfície plana.
2. Inserir a mangueira de alta pressão no acoplamento rápido, até que engate de forma audível.

Figura F

3. Inserir a mangueira de alta pressão na pistola de alta pressão, até que engate de forma audível.

### Aviso

Ter atenção ao alinhamento correcto do bocal.

Figura G

4. Verificar a segurança das ligações, puxando a mangueira de alta pressão.
5. Ligar a ficha de rede a uma tomada.

## Alimentação de água

Os valores de ligação podem ser consultados na placa de características ou no capítulo *Dados técnicos*. Respeitar as directrizes da empresa fornecedora da água.

### ADVERTÊNCIA

#### Danos de aviso a água suja

Impurezas na água podem danificar a bomba e os acessórios.

Para protecção, a KÄRCHER recomenda a utilização do filtro de água KÄRCHER (acessórios opcionais, n.º de referência 4.730-059).

## Ligação à conduta de água

### ADVERTÊNCIA

#### Acoplamento de mangueira com Aquastop na ligação de água do aparelho

Danos na bomba

Nunca utilize um acoplamento de mangueira com Aquastop na ligação de água do aparelho.

Podem utilizar um acoplamento Aquastop na própria torneira.

1. Inserir a mangueira de jardim no acoplamento para a ligação de água.
2. Ligar a mangueira de jardim à conduta de água.
3. Abrir completamente a torneira de água.

Figura H

## Operação

### ADVERTÊNCIA

#### Funcionamento a seco da bomba

Danos no aparelho

Se o aparelho não desenvolver qualquer pressão no espaço de 2 minutos, desligue-o e siga os procedimentos indicados no capítulo *Ajuda em caso de avarias*.

### Sistema Power Control

O indicador do nível de pressão na pistola de alta pressão mostra o nível de pressão actualmente ajustado durante a operação de uma lança Power Control.

#### Aviso

A sensibilidade dos materiais pode variar bastante, dependendo da sua respectiva idade e condição. As recomendações não são, portanto, vinculativas.

#### Aviso

O manómetro não é relevante para a operação com detergente para pavimentos e outros acessórios.

Indicador	Nível de pressão	Recomendado para, por ex.
	HARD	Terraços de pedra feitos de pedras de calçada ou betão lavado, asfalto, superfícies metálicas, utensílios de jardim (carrinho de mão, pá, etc.)
	MEDIUM	Automóvel/motociclo, superfícies em tijolo, paredes rebocadas, móveis em plástico
	SOFT	Superfícies em madeira, bicicleta, superfícies em areito, móveis em rotim
	MIX	Operação com produto de limpeza

## Operação com alta pressão

### ADVERTÊNCIA

#### Danos em superfícies lacadas ou sensíveis

Uma distância de jacto demasiado curta ou a selecção de uma lança inadequada danificam as superfícies.

Na limpeza de superfícies lacadas, mantenha uma distância de jacto de 30 cm, no mínimo.

Não limpe pneus de automóveis, laca ou superfícies sensíveis, como madeira, com a fresa de sujidade.

1. Inserir uma lança na pistola de alta pressão e fixar rodando 90°.

Figura I

2. Ligar o aparelho ("I/ON").
3. Destravar a alavanca da pistola de alta pressão.
4. Pressionar a alavanca da pistola de alta pressão. O aparelho é ligado.
5. Rodar a lança Vario Power Control até que o nível de pressão necessário seja exibido no respectivo indicador.

### Operação com escova de limpeza

#### ADVERTÊNCIA

##### Danos em lacados

*Danos de superfícies devido a uma escova de limpeza suja*

*Certifique-se de que a escova de limpeza está livre de sujidade ou outras partículas, antes de a utilizar.*

##### Aviso

*Ao utilizar escovas de limpeza, o aparelho trabalha com baixa pressão. Por isso pode adicionar-se produto de limpeza.*

1. Inserir a escova de limpeza na pistola de alta pressão e fixar rodando 90°.

### Operação com produto de limpeza

#### ⚠ PERIGO

##### **Não observância da ficha técnica de segurança**

*Efeitos graves para a saúde devido à utilização inadequada do produto de limpeza*

*Tenha em atenção a ficha técnica de segurança do fabricante do produto de limpeza, especialmente os avisos relativos ao equipamento de protecção individual.*

##### Aviso

*O produto de limpeza apenas pode ser adicionado com baixa pressão.*

##### Aviso

*Os produtos de limpeza KÄRCHER garantem um trabalho sem problemas. Procurar aconselhamento ou solicitar o nosso catálogo ou os nossos folhetos informativos sobre produtos de limpeza.*

1. Encher o depósito de produto de limpeza com a solução de limpeza. Respeitar as indicações de dosagem na embalagem do produto de limpeza.

##### Figura J

2. Fechar o depósito de produto de limpeza com a tampa.

##### Figura K

3. Encaixar o depósito de produto de limpeza no aparelho.
4. Utilizar a lança Vario Power.
5. Rodar a lança no sentido "MIX" até que seja exibido "MIX" na pistola de alta pressão. Durante a operação, a solução de limpeza é misturada ao jacto de água.
6. Utilizar opcionalmente o bocal de espuma.
  - a. Ligar o bico de espuma ao depósito do produto de limpeza.

##### Figura K

- b. Inserir o bocal de espuma na pistola de alta pressão e fixar rodando 90°.

### Método de limpeza recomendado

1. Pulverizar uma pequena quantidade de produto de limpeza na superfície seca e deixar actuar (não secar).
2. A sujidade libertada pode ser removida com o jacto de alta pressão.

### Após operação com produto de limpeza

1. Enxaguar o aparelho durante aprox. 30 segundos com água limpa.

### Interromper a operação

1. Soltar a alavanca da pistola de alta pressão. Quando a alavanca é solta, o aparelho desliga-se. A alta pressão no sistema é mantida.
  2. Bloquear a alavanca da pistola de alta pressão.
- Figura L**
3. Colocar a pistola de alta pressão com a lança na posição de estacionamento.
  4. No caso de pausas de trabalho superiores a 5 minutos, desligar o aparelho "0/OFF".

### Terminar a operação

#### ⚠ CUIDADO

##### **Pressão no sistema**

*Ferimentos devido a saída descontrolada de água sob alta pressão*

*Separe a mangueira de alta pressão da pistola de alta pressão ou do aparelho apenas quando não existir qualquer pressão no sistema.*

1. Soltar a alavanca da pistola de alta pressão.
2. Fechar a torneira de água.
3. Pressionar a alavanca da pistola de alta pressão durante 30 segundos. A pressão ainda restante no sistema é libertada.
4. Soltar a alavanca da pistola de alta pressão.
5. Bloquear a alavanca da pistola de alta pressão.
6. Separar o aparelho da alimentação de água.
7. Desligar o aparelho "0/OFF".
8. Retirar a ficha de rede da tomada.

## Transporte

#### ⚠ CUIDADO

##### **Não observância do peso**

*Perigo de ferimentos e danos*

*Considere o peso do aparelho ao transportá-lo.*

### Transportar o aparelho

1. Pegar no aparelho pela pega de transporte e transportá-lo.

### Puxar o aparelho

1. Puxar a pega de transporte para fora até encaixar de forma audível.
2. Puxar o aparelho pela pega de transporte.

### Transportar o aparelho em veículos

1. Esvaziar o depósito do produto de limpeza.
2. Proteger o aparelho de forma a que o mesmo não se mova ou tombe.

## Armazenamento

#### ⚠ CUIDADO

##### **Não observância do peso**

*Perigo de ferimentos e danos*

*Considere o peso do aparelho para o respectivo armazenamento.*

### Armazenar o aparelho

1. Colocar o aparelho numa superfície plana.
2. Separar a lança da pistola de alta pressão.
3. Premir a tecla separadora na pistola de alta pressão e separar a mangueira de alta pressão da pistola.
4. Separar a mangueira de alta pressão do aparelho.
5. Armazenar a mangueira de alta pressão no aparelho.
6. Guardar o cabo de ligação de rede e os acessórios no aparelho.

Observar indicações adicionais antes de um armazenamento prolongado, consultar o capítulo *Conservação e manutenção*.

## Protecção anticongelante

### ADVERTÊNCIA

#### Perigo de geada

Aparelhos que não estejam completamente vazios podem ficar avariados devido à geada.

Esvazie o aparelho e os acessórios por completo.

Proteger o aparelho da geada.

Têm de estar cumpridas as seguintes condições:

- O aparelho está separado da alimentação de água.
  - A mangueira de alta pressão está removida.
1. Ligar o aparelho "I/ON".
  2. Aguardar no máximo 1 minuto, até não sair mais água da ligação de alta pressão.
  3. Desligar o aparelho.
  4. Armazenar o aparelho com os acessórios completos num compartimento resistente ao gelo.

## Conservação e manutenção

### ⚠ PERIGO

#### Perigo de choque eléctrico

Ferimentos devido ao contacto com peças sob tensão

Desligue o aparelho.

Retire a ficha de rede.

O aparelho é isento de manutenção, ou seja, não é necessário efectuar trabalhos de manutenção regulares.

### Limpar o filtro na ligação de água

#### ADVERTÊNCIA

#### Filtro danificado na ligação de água

Danos no aparelho devido a sujidade da água

Inspeccione o filtro quanto a danos antes de o colocar na ligação de água.

Caso necessário, limpe o filtro na ligação de água.

1. Retirar o acoplamento da ligação de água.
2. Puxar o filtro para fora com um alicate universal.
3. Limpar o filtro sob água corrente.

#### Figura M

4. Inserir o filtro na ligação de água.

### Limpar o filtro de produto de limpeza

Limpe o filtro de produto de limpeza antes de um armazenamento prolongado.

1. Puxar o filtro da mangueira de aspiração para produto de limpeza.
2. Limpar o filtro sob água corrente.

#### Figura N

## Ajuda em caso de avarias

As avarias têm, geralmente, causas simples que podem ser corrigidas por si com a ajuda do seguinte resumo. Em caso de dúvida ou no caso de se tratar de uma avaria não mencionada aqui, contacte o serviço de assistência técnica autorizado.

### ⚠ PERIGO

#### Perigo de choque eléctrico

Ferimentos devido ao contacto com peças sob tensão

Desligue o aparelho.

Retire a ficha de rede.

#### O aparelho não funciona

1. Pressionar a alavanca da pistola de alta pressão. O aparelho é ligado.
2. Verificar se a tensão indicada na placa de características coincide com a tensão da fonte de corrente.
3. Verificar o cabo de ligação de rede quanto a danos.

#### O aparelho não aplica pressão

A admissão de água é insuficiente

1. Abrir completamente a torneira de água.
2. Verificar a admissão de água quanto ao caudal de bombagem necessário.

O filtro da ligação de água está sujo.

1. Puxar o filtro da ligação de água para fora com um alicate de pontas chatas.
2. Limpar o filtro sob água corrente. Há ar no aparelho.
  1. Purgar o aparelho:
    - a Ligar o aparelho sem lança durante um máximo de 2 minutos.
    - b Pressionar a pistola de alta pressão e aguardar até a água sair sem bolhas da pistola de alta pressão.
    - c Ligar a lança.

#### Oscilações de pressão acentuadas

1. Limpar o bocal de alta pressão:
  - a Remover quaisquer sujidades do orifício do bocal com uma agulha.
  - b Enxaguar o bocal de alta pressão de frente com água.
2. Verificar o volume de admissão de água.

#### Aparelho não estanca

1. O aparelho tem uma pequena fuga por razões técnicas. Em caso de fugas significativas, consultar o serviço de assistência técnica autorizado.

#### O produto de limpeza não é aspirado

1. Utilizar a lança Vario Power e rodar para "MIX".
2. Limpar o filtro da mangueira de aspiração do produto de limpeza.
3. Verificar a mangueira de aspiração de produto de limpeza quanto a vincos.

## Garantia

Em cada país são válidas as condições de garantia transmitidas pela nossa sociedade distribuidora responsável. Trataremos de possíveis avarias no seu aparelho no âmbito do prazo da garantia, sem custos, desde que estas tenham origem num erro de material ou de fabrico. Em caso de garantia, contacte o seu revendedor ou a assistência técnica autorizada mais próxima, apresentando o talão de compra. (endereço consultar o verso)

## Dados técnicos

### Ligação eléctrica

Tensão	V	220-240
Fase	~	1
Frequência	Hz	50-60
Consumo de corrente	A	6
Tipo de protecção		IPX5
Classe de protecção		II
Protecção da rede (de acção lenta)	A	10

### Ligação de água

Pressão de admissão (máx.)	MPa	1,2
Temperatura de admissão (máx.)	°C	40
Volume de admissão (mín.)	l/min	8

### Características do aparelho

Pressão de trabalho	MPa	8
Pressão máx. admissível	MPa	12
Caudal de bombagem, água	l/min	5,5
Caudal de bombagem máximo	l/min	6,3
Caudal de bombagem, produto de limpeza	l/min	0,3
Recuo da pistola de alta pressão	N	12

Medidas e pesos		
Peso de operação típico	kg	5,4
Comprimento	mm	297
Largura	mm	280
Altura	mm	677
Valores determinados de acordo com a EN 60335-2-79		
Valor de vibração mão/braço	m/s <sup>2</sup>	<2,5
Insegurança K	m/s <sup>2</sup>	0,6
Nível acústico L <sub>pA</sub>	dB(A)	74
Insegurança K <sub>pA</sub>	dB(A)	2
Nível de potência sonora L <sub>WA</sub> +	dB(A)	90
Insegurança K <sub>WA</sub>		

Reservados os direitos a alterações técnicas.

## Declaração de conformidade UE

Declaramos pelo presente que as referidas máquinas, em virtude da sua concepção e tipo de construção, bem como do modelo colocado por nós no mercado, estão em conformidade com os requisitos de saúde e segurança essenciais e pertinentes das directivas da União Europeia. Em caso de realização de alterações na máquina sem o nosso consentimento prévio, a presente declaração fica sem efeito.

Produto: Lavadora de alta pressão

Tipo: 1.676-xxx

### Directivas da União Europeia pertinentes

2000/14/CE

2014/30/UE

2006/42/CE (+2009/127/CE)

2011/65/UE

### Normas harmonizadas aplicadas

EN 50581

EN 55014-1: 2006+A1: 2009+A2: 2011

EN 55014-2: 2015

EN 60335-1

EN 60335-2-79

EN 61000-3-2: 2014

EN 61000-3-3: 2013

EN 62233: 2008

### Procedimento de avaliação da conformidade aplicado

2000/14/CE: Anexo V

### Nível de potência sonora dB(A)

Medido: 87

Garantido: 90

Os signatários actuam em nome e em procuração do Conselho de Administração.



H. Jenner

Chairman of the Board of Management



S. Reiser

Director Regulatory Affairs & Certification

Representante da documentação: S. Reiser

Alfred Kärcher SE & Co. KG

Alfred-Kärcher-Str. 28 - 40

71364 Winnenden (Alemanha)

Tel.: +49 7195 14-0

Fax: +49 7195 14-2212

Winnenden, 01/04/2020

## Indhold

Generelle henvisninger .....	38
KÄRCHER Home & Garden App .....	38
Miljøbeskyttelse .....	38
Korrekt anvendelse .....	39
Tilbehør og reservedele .....	39
Leveringsomfang .....	39
Beskrivelse af maskinen .....	39
Sikkerhedsanordninger .....	39
Symboler på maskinen .....	39
Montering .....	39
Ibrugtagning .....	40
Drift .....	40
Transport .....	41
Opbevaring .....	41
Pleje og vedligeholdelse .....	41
Hjælp ved fejl .....	41
Garanti .....	42
Tekniske data .....	42
EU-overensstemmelseserklæring .....	42

## Generelle henvisninger



Læs den originale driftsvejledning og de vedlagte sikkerhedshenvisninger inden maskinen tages i brug første gang. Betjen maskinen i overensstemmelse hermed. Opbevar begge hæfter til senere brug eller til kommende brugere.

## KÄRCHER Home & Garden App

KÄRCHER Home & Garden App indeholder:

- Oplysninger om montering og idrifttagning
  - Oplysninger om anvendelsesområder
  - Tips og tricks
  - Ofte stillede spørgsmål med detaljeret fejlfhjælpning
  - Forbindelse til KÄRCHER Servicecenter
- Appen kan downloades her:



GET IT ON  
**Google Play**



---



Download on the  
**App Store**



### Varemærke

- Google Play™ og Android™ er varemærker eller registrerede varemærker tilhørende Google Inc.
- Apple® og App butik® er varemærker eller registrerede varemærker tilhørende Apple Inc.

## Miljøbeskyttelse



Emballagen kan genbruges. Sørg for at bortskaffe emballagen miljømæssigt korrekt.



Elektriske og elektroniske maskiner indeholder værdifulde materialer, der kan genbruges, og ofte dele, såsom batterier, genopladelige batterier eller olie, der ved forkert håndtering eller forkert

bortskaffelse kan udgøre en fare for menneskers sundhed og for miljøet. Disse dele imidlertid nødvendige for at sikre en korrekt drift af maskinen. Maskiner, der er mærket med dette symbol, må ikke bortskaffes sammen med husholdningsaffaldet.



Rengøringsopgaver, der genererer olieholdigt spildevand, f.eks. motorvask, undervognsvask, må kun udføres på vaskepladser med olieudskillere.



Arbejde med rengøringsmidler må kun udføres på væsketætte arbejdsflader med tilslutning til spildevandsafløbet. Rengøringsmidler må ikke løbe ud i vandløb eller jorden.

### Henvisninger til indholdsstoffer (REACH)

Aktuelle oplysninger om indholdsstoffer findes på: [www.kaercher.de/REACH](http://www.kaercher.de/REACH)

## Korrekt anvendelse

Denne højtryksrensere må kun anvendes til privat brug. Højtryksrensere er beregnet til rengøring af maskiner, køretøjer, bygninger, værktøjer, facader, terrasser, haveredskaber osv. med en højtryksvandstråle.

## Tilbehør og reservedele

Anvend kun originaltilbehør og -reservedele. De er en garanti for en sikker og fejlfri drift af maskinen. Informationer om tilbehør og reservedele findes på [www.kaercher.com](http://www.kaercher.com).

## Leveringsomfang

Maskinens leveringsomfang er vist på emballagen. Kontroller ved udpakningen, om indholdet er komplet. Kontakt venligst forhandleren, hvis der mangler tilbehør eller ved transportskader.

## Beskrivelse af maskinen

I denne driftsvejledning beskrives det maksimale udstyr. Afhængigt af modellen er der forskel på leveringsomfanget (se emballage).

Figurer, se grafiksider

### Figur A

- ① Transporthjul
- ② Holder til strålerør
- ③ Opbevaring / parkeringsposition for højtrykspistol
- ④ Power Control-strålerør roto-jet dyse til hårdnakkede tilsmudsninger, tryktrin: HARD
- ⑤ Power Control-strålerør Vario Power til de mest almindelige rengøringsopgaver, tryktrin: HARD / MEDIUM / SOFT / MIX
- ⑥ Power Control højtrykspistol
- ⑦ Knap til at adskille højtryksslangen fra højtrykspistolen
- ⑧ Greb højtrykspistol
- ⑨ Trykvinsing (MIX / 1-SOFT / 2-MEDIUM / 3-HARD)
- ⑩ Lås højtrykspistol
- ⑪ Maskinkontakt "0/OFF" / "I/ON"
- ⑫ Nettilslutningsledning med netstik
- ⑬ Opbevaringskrog til nettilslutningsledning
- ⑭ Bæregreb
- ⑮ Transportgreb, kan trækkes ud
- ⑯ Lynkobling til højtryksslange

- ⑰ Typeskilt
- ⑱ Højtryksslange
- ⑲ Rengøringsmiddel-sugeslange med rengøringsmiddelfilter og låg
- ⑳ Rengøringsmiddeltank
- ㉑ Vandtilslutning med indbygget si
- ㉒ Kobling til vandtilslutningen
- ㉓ \*\*Haveslange med almindelig kobling
  - Stofforstærket
  - Diameter mindst 1/2 tomme (13 mm)
  - Længde mindst 7,5 m
- ㉔ \*Vaskebørste, egnet til arbejde med rengøringsmiddel
- ㉕ \*Skumdysse til kraftigt rengøringsmiddelskum
- ㉖ \*Rengøringsmiddelbeholder

\* option, \*\* derudover nødvendig

## Sikkerhedsanordninger

### △ FORSIGTIG

**Manglende eller ændrede sikkerhedsanordninger**  
Sikkerhedsanordninger fungerer som din beskyttelse. Sikkerhedsanordninger må aldrig ændres eller ignoreres.

### Maskinkontakt

Maskinkontakten forhindrer en utilsigtet start af maskinen.

### Lås højtrykspistol

Låsen spærrer højtrykspistolens greb og hindrer, at maskinen starter utilsigtet.

### Auto-stop-funktion

Når grebet på højtrykspistolen slippes, frakobler trykkontakten pumpen, og højtryksstrålen stopper. Hvis der trykkes på grebet, tilkobles pumpen igen.

## Symboler på maskinen



Højtryksstrålen må ikke rettes mod personer, dyr, tændt elektrisk udstyr eller mod selve maskinen.

Beskyt maskinen mod frost.



Maskinen må ikke sluttes direkte til det offentlige drikkevandsnet

## Montering

### Figurer, se grafiksider.

Inden ibrugtagningen skal de løse dele, der følger med maskinen, monteres.

### Monter hjul

1. Fastgør hjulene på maskinen, og sikr dem.

### Figur B

### Montering af greb

1. Sæt transporthåndtaget på.
2. Sæt bæregrebet på.

### Figur C

### Lukning af rengøringsmiddeltank

1. Luk rengøringsmiddeltanken med låget.

### Figur D

### Monter koblingen til vandtilslutningen

1. Skru koblingen til vandtilslutningen på maskinens vandtilslutning.

### Figur E

## lbrugtagning

1. Stil maskinen på en jævn flade.
2. Sæt højtryksslangen ind i lynkoblingen, til det kan høres, at den går i hak.  
**Figur F**
3. Stik højtryksslangen ind i højtrykspistolen, til det kan høres, at den går i hak.

### Obs

Sørg for, at niplen er justeret korrekt.

### Figur G

4. Kontrollér, at forbindelserne er sikre ved at trække i højtryksslangen.
5. Sæt netstikket i en stikkontakt.

## Vandforsyning

Tilslutningsværdier, se typeskiltet eller kapitel *Tekniske data*.

Overhold forskrifterne fra vandforsyningsvirksomheden.

### BEMÆRK

#### Skader på grund af forurenet vand

Forurening i vandet kan beskadige pumpen og tilbehøret.

KÄRCHER anbefaler at bruge KÄRCHER-vandfiltret til beskyttelse (specialtilbehør, ordrenummer 4.730-059).

### Tilslutning til vandledningen

### BEMÆRK

#### Slangekobling med aquastop på maskinens vandtilslutning

Beskadigelse af pumpen

Brug aldrig en slangekobling med aquastop på maskinens vandtilslutning.

Du kan bruge en aquastop-kobling på vandhanen.

1. Sæt haveslangen på koblingen til vandtilslutningen.
2. Tilslut haveslangen til vandledningen.
3. Åbn vandhanen helt.

### Figur H

## Drift

### BEMÆRK

#### Tørlob på pumpen

Beskadigelse af maskinen

Hvis maskinen ikke opbygger et tryk inden for 2 minutter, skal du slukke maskinen og gøre som beskrevet i henvisningerne i kapitlet *Hjælp ved fejl*.

## Power Control System



Trykvisningen på højtrykspistolen viser det aktuelle indstillede tryktrin under driften med et Power Control strålerør.



### Obs

Materialers modstandsdygtighed kan variere meget afhængigt af alder og tilstand. Anbefalingerne er derfor ikke bindende.

### Obs

Trykvisningen er ikke meningsfuld under driften med overfladrens og andet tilbehør.

Visning	Tryktrin	Anbefales til f.eks.
	HARD	Stenterrasser af brosten eller vaskebeton, asfalt, metaloverflader, haveudstyr (trillebør, spade osv.)
	MEDIUM	Personbiler/motorcykler, murstenoverflader, pudsevej, vægge, plastrmøbler

Visning	Tryktrin	Anbefales til f.eks.
	SOFT	Træoverflader, cykler, sandstenoverflader, rattanmøbler
	MIX	Drift med rengøringsmiddel

## Drift med højtryk

### BEMÆRK

#### Beskadigelse af lakerede eller sarte overflader

Overflader bliver beskadiget ved for lille stråleafstand, eller hvis der vælges et uegnet strålerør.

Hold en stråleafstand på mindst 30 cm ved rengøring af lakerede overflader.

Rengør ikke billedæk, lak eller sarte overflader som træ med roto-jet dysen.

1. Sæt et strålerør ind i højtrykspistolen, og fastgør det ved at dreje 90°.

### Figur I

2. Tænd maskinen ("I/ON").
3. Lås grebet på højtrykspistolen op.
4. Tryk på grebet på højtrykspistolen. Maskinen tændes.
5. Drej Power Control strålerøret Vario Power, indtil det krævede tryktrin vises på trykvisningen.

## Drift med vaskeborste

### BEMÆRK

#### Lakskader

Skader på overflader på grund af tilsmudset vaskeborste

Kontroller, at vaskeborsten er uden smuds- eller andre partikler inden brugen.

### Obs

Når der bruges vaskeborster, fungerer maskinen med lavtryk. Derfor kan der tilføjes rengøringsmiddel.

1. Sæt vaskeborsten ind i højtrykspistolen, og fastgør den ved at dreje 90°.

## Drift med rengøringsmiddel

### △ FARE

#### Manglende overholdelse af sikkerhedsdatabladet

Alvorlige sundhedsskader på grund af ukorrekt anvendelse af rengøringsmidlet

Overhold sikkerhedsdatabladet fra rengøringsmiddelproducenten, specielt henvisningerne vedr. personligt beskyttelsesudstyr.

### Obs

Rengøringsmidlet kan kun tilsættes ved lavtryk.

### Obs

KÄRCHER-rengøringsmidler garanterer fejlfrit arbejde. Indhent rådgivning eller rekvirer vores katalog eller vores informationsblade til rengøringsmidlerne.

1. Fyld rengøringsmiddelopløsning i rengøringsmiddel-tanken. Overhold i den forbindelse doseringsangivelsen på rengøringsmidlets emballage.

### Figur J

2. Luk rengøringsmiddel-tanken med låget.

### Figur D

3. Rengøringsmiddel-tanken gå i hak i maskinen.
4. Brug strålerøret Vario Power.
5. Drej strålerøret i retning af "MIX", indtil "MIX" vises på højtrykspistolen. Under driften tilsættes rengøringsmiddelopløsningen til vandstrålen.



6. Brug skumdysen efter valg.
  - a Forbind skumdysen med rengøringsmiddelflasken.

**Figur K**

  - b Sæt skumdysen ind i højtrykspistolen, og fastgør den ved at dreje 90°.

#### Anbefalet rengøringsmetode

1. Spray en lille smule rengøringsmiddel på den tørre overflade og lad det virke (ikke tørre).
2. Skyl den løsnede snavs af med højtryksstrålen.

#### Efter drift med rengøringsmiddel

1. Skyl maskinen ca. 30 sekunder med rent vand.

#### Afbrydelse af driften

1. Slip grebet på højtrykspistolen.  
Hvis grebet slippes, frakobles maskinen. Højtrykket i systemet bevares.
2. Lås grebet på højtrykspistolen.

#### Figur L

3. Sæt højtrykspistol med strålerør i parkeringsposition.
4. Sluk maskinen "0/OFF" ved arbejds pauser over 5 minutter.

#### Afslutning af driften

##### ⚠ FORSIGTIG

##### Tryk i systemet

*Kvæstelser på grund af vand, der trænger ud ukontrolleret under højtryk*

*Højtryksslangen må kun afbrydes fra højtrykspistolen eller maskinen, når der ikke er tryk i systemet.*

1. Slip grebet på højtrykspistolen.
2. Luk vandhanen.
3. Tryk på grebet på højtrykspistolen i 30 sekunder. Det tryk, der er tilbage i systemet, reduceres.
4. Slip grebet på højtrykspistolen.
5. Lås grebet på højtrykspistolen.
6. Afbryd maskinen fra vandforsyningen.
7. Sluk maskinen "0/OFF".
8. Træk netstikket ud af stikkontakten.

## Transport

##### ⚠ FORSIGTIG

##### Manglende overholdelse af vægten

*Fare for kvæstelser og beskadigelse*

*Vær opmærksom på maskinens vægt ved transporten.*

#### Bær maskinen

1. Løft og bær maskinen i bæregrebet.

#### Træk maskinen

1. Tryk transportgrebet ud, indtil man kan høre, at det går i hak.
2. Træk maskinen i transportgrebet.

#### Transporter maskinen i køretøj

1. Tøm rengøringsmiddeltanken.
2. Maskinen sikres mod at blive forskubbet eller vælte.

## Opbevaring

##### ⚠ FORSIGTIG

##### Manglende overholdelse af vægten

*Fare for kvæstelser og beskadigelse*

*Vær opmærksom på maskinens vægt ved opbevaring.*

#### Opbevaring af maskinen

1. Stil maskinen på en jævn flade.
2. Adskil strålerøret fra højtrykspistolen.
3. Tryk på afbryderen på højtrykspistolen, og adskil højtryksslangen fra højtrykspistolen.

4. Afbryd højtryksslangen fra maskinen.
5. Opbevar højtryksslangen på maskinen.
6. Pak nettilslutningsledning og tilbehør på maskinen ned.

Inden længere tids opbevaring skal der tages hensyn til yderligere henvisninger, se kapitel *Pleje og vedligeholdelse*.

## Frostbeskyttelse

### BEMÆRK

#### Frostfare

*Apparater, der ikke er tømt helt, kan ødelægges på grund af frost.*

*Tøm apparat og tilbehør helt.*

*Beskyt apparatet mod frost.*

Følgende skal være opfyldt:

- Maskinen er afbrudt fra vandforsyningen.
- Højtryksslangen er fjernet.
  1. Tænd maskinen "I/ON".
  2. Vent maks. 1 minut, til der ikke længere løber vand ud ved højtrykstilslutningen.
  3. Sluk maskinen.
  4. Maskinen og alt udstyr skal opbevares i et frostsikkert rum.

## Pleje og vedligeholdelse

##### ⚠ FARE

#### Fare for elektrisk stød

*Kvæstelser ved berøring på grund af strømførende dele*

*Sluk for maskinen.*

*Træk netstikket ud.*

Maskinen er vedligeholdelsesfri, dvs. at du ikke skal udføre regelmæssig vedligeholdelse.

#### Rengør sien i vandtilslutningen

### BEMÆRK

#### Beskadiget si i vandtilslutningen

*Beskadigelse af maskinen på grund af vandforurening*  
*Kontroller sien for skader, inden den sættes ind i vandtilslutningen.*

Rengør ved behov sien i vandtilslutningen.

1. Fjern koblingen fra vandtilslutningen.
2. Træk sien ud med en flatang.
3. Rengør sien under rindende vand.

#### Figur M

4. Sæt sien ind i vandtilslutningen.

#### Rengør rengøringsmiddelfiltret

Rengør rengøringsmiddelfiltret inden længere tids opbevaring.

1. Træk filteret af sugeslangen til rengøringsmiddel.
2. Rengør filteret under rindende vand.

#### Figur N

## Hjælp ved fejl

Fejl skyldes ofte enkle årsager, som du selv kan afhjælpe ved hjælp af følgende oversigt. I tvivlstilfælde eller ved fejl, der ikke nævnes her, skal du kontakte den autoriserede kundeservice.

##### ⚠ FARE

#### Fare for elektrisk stød

*Kvæstelser ved berøring på grund af strømførende dele*  
*Sluk for maskinen.*

*Træk netstikket ud.*

#### Maskinen kører ikke

1. Tryk på grebet på højtrykspistolen.  
Maskinen tændes.
2. Kontrollér, om den angivne spænding på typeskiltet stemmer overens med strømkildens spænding.

3. Kontroller nettilslutningsledningen for skader.

### Trykket i maskinen opbygges ikke

Vandtilførslen er for lav

1. Åbn vandhanen helt.
2. Kontroller, at vandtilløbet har tilstrækkelig transportmængde.

Sien i vandtilslutningen er tilsudsat.

1. Træk sien i vandtilslutningen ud med en flattang.
2. Rengør sien under rindende vand.

Der er luft i maskinen.

1. Udluft maskinen:
  - a Tænd maskinen uden tilsluttet strålerør i maks. 2 minutter.
  - b Tryk på højtrykspistolen, og vent, til der kommer vand ud uden bobler ved højtrykspistolen.
  - c Tilslut strålerøret.

### Kraftige tryksvingninger

1. Rengør højtryksdysen:
  - a Fjern smuds fra dysehullet med en nål.
  - b Skyl højtryksdysen forfra med vand.
2. Kontroller vandindløbsmængden.

### Maskine utæt

1. En lille utæthed på maskinen er tekniske betinget. Send bud efter den autoriserede kundeservice ved stor utæthed.

### Rengøringsmidlet suges ikke ind

1. Anvend Vario Power-strålerøret og drej til "MIX".
2. Rengør filteret på sugeslangen for rengøringsmiddel.
3. Kontroller sugeslangen til rengøringsmiddel for knæk.

## Garanti

I de enkelte lande gælder de af vore forhandlere fastlagte garantibetingelser. Eventuelle fejl på maskinen afhjælpes gratis inden for garantien, såfremt fejlen kan tilskrives en materiale- eller produktionsfejl. Hvis du ønsker at gøre garantien gældende, bedes du henvende dig til sin forhandler eller nærmeste kundeservice medbringende kvittering for købet. (Se adressen på bagsiden)

## Tekniske data

### Elektrisk tilslutning

Spænding	V	220-240
Fase	~	1
Frekvens	Hz	50-60
Strømforgbrug	A	6
Kapslingsklasse		IPX5
Beskyttelsesklasse		II
Netsikring (træg)	A	10

### Vandtilslutning

Tilløbstryk (maks.)	MPa	1,2
Tilløbstemperatur (maks.)	°C	40
Tilløbsmængde (min.)	l/min	8

### Effektdata maskine

Driftstryk	MPa	8
Maks. tilladt tryk	MPa	12
Transportmængde, vand	l/min	5,5
Transportmængde maks.	l/min	6,3
Transportmængde, rengøringsmiddel	l/min	0,3

Højtrykspistolens tilbageslagskraft N	12
---------------------------------------	----

### Mål og vægt

Typisk driftsvægt	kg	5,4
Længde	mm	297
Bredde	mm	280
Højde	mm	677

### Beregnete værdier iht. EN 60335-2-79

Hånd-arm-vibrationsværdi	m/s <sup>2</sup>	<2,5
Usikkerhed K	m/s <sup>2</sup>	0,6
Lydtryksniveau L <sub>pA</sub>	dB(A)	74
Usikkerhed K <sub>pA</sub>	dB(A)	2
Lydeffektniveau L <sub>WA</sub> + usikkerhed K <sub>WA</sub>	dB(A)	90

Der tages forbehold for tekniske ændringer.

## EU-overensstemmelseserklæring

Hermed erklærer vi, at nedenstående maskine på grund af sin udformning og konstruktion i den udførelse, i hvilken den sælges af os, overholder EU-direktivernes relevante, grundlæggende sikkerheds- og sundhedsmæssige krav. Hvis maskinen ændres uden aftale med os, mister denne attest sin gyldighed.

Produkt: Højtryksrensere

Type: 1.676-xxx

### Relevante EU-direktiver

2000/14/EF  
2014/30/EF  
2006/42/EF (+2009/127/EF)  
2011/65/EU

### Anvendte harmoniserede standarder

EN 50581  
EN 55014-1: 2006+A1: 2009+A2: 2011  
EN 55014-2: 2015  
EN 60335-1  
EN 60335-2-79  
EN 61000-3-2: 2014  
EN 61000-3-3: 2013  
EN 62233: 2008

### Anvendt overensstemmelsesvurderingsproces

2000/14/EF: Tillæg V

### Lydeffektniveau dB(A)

Målt: 87

Garanteret: 90

Underskriverne handler på bestyrelsens vegne og med dennes fuldmagt.



H. Jenner  
Chairman of the Board of Management



S. Reiser  
Director Regulatory Affairs & Certification

Dokumentationsbefuldmægtiget: S. Reiser

Alfred Kärcher SE & Co. KG  
Alfred-Kärcher-Str. 28 - 40  
71364 Winnenden (Germany)  
Tlf.: +49 7195 14-0  
Fax: +49 7195 14-2212  
Winnenden, 2020/04/01

## Indhold

Generelle merknader.....	43
KÄRCHER Home & Garden-app.....	43
Miljøvern.....	43
Forskriftsmessig bruk.....	43
Tilbehør og reservedeler.....	43
Leveringsomfang.....	43
Beskrivelse av apparatet.....	43
Sikkerhetsinnretninger.....	44
Symboler på apparatet.....	44
Montering.....	44
Igangsetting.....	44
Bruk.....	44
Transport.....	45
Lagring.....	45
Stell og vedlikehold.....	46
Utbedring av feil.....	46
Garanti.....	46
Tekniske data.....	46
EU-samsvarserklæring.....	47

## Generelle merknader



Les denne oversettelsen av den originale driftsveiledningen før apparatet tas i bruk første gang, og følg de vedlagte sikkerhetsanvisningene. Følg anvisningene. Oppbevar begge heftene til senere bruk eller for annen eier.

## KÄRCHER Home & Garden-app

KÄRCHER Home & Garden-appen inneholder:

- Informasjon om montering og igangkjøring
- Informasjon om bruksområder
- Tips og triks
- FAQ med detaljert feilsøkingshjelp
- Tilkobling til KÄRCHER Servicesenter

Appen kan lastes ned her:





### Varemerke

- Google Play™ og Android™ er merker eller registrerte varemerker for Google Inc.
- Apple® og App Store® er merker eller registrerte varemerker for Apple Inc.

## Miljøvern



Materialet i emballasjen kan resirkuleres. Kvitt deg med emballasjen på miljøvennlig måte.



Elektriske og elektroniske apparater inneholder verdifulle resirkulerbare materialer og ofte deler som batterier, batteripakker eller olje. Disse kan utgjøre en potensiell fare for helse og miljø ved feil bruk eller feil avfallsbehandling. Disse delene er imidlertid nødvendige for korrekt drift av apparatet. Apparatet merket med dette symbolet skal ikke kastes i husholdningsavfallet.



Rengjøringsarbeid som medfører oljeholdig spillvann, som f.eks. vask av motor og karosseri, skal bare utføres på vaskeplasser med oljetusker.



Arbeid med rengjøringsmidler skal bare utføres på vanntette arbeidsområder som er koblet til kloakk-systemet. Ikke la rengjøringsmiddel renne ut i vassdrag eller trenge ned i jordsmonn.

### Anvisninger om innhold (REACH)

Aktuell informasjon om stoffene i innholdet finner du under: [www.kaercher.de/REACH](http://www.kaercher.de/REACH)

## Forskriftsmessig bruk

Høytrykksvaskeren skal kun brukes til private formål. Høytrykksvaskeren er ment for rengjøring av maskiner, kjøretøy, bygverk, verktøy, fasader, terrasser, hageutstyr osv. med høytrykksvannstråle.

## Tilbehør og reservedeler

Bruk bare originalt tilbehør og originale reservedeler; de garanterer for en sikker og problemfri drift av apparatet. Informasjon om tilbehør og reservedeler finner du på [www.kaercher.com](http://www.kaercher.com).

## Leveringsomfang

Apparatets leveringsomfang er vist på emballasjen. Kontroller at innholdet i pakken er komplett når du pakker ut. Manglende tilbehør eller transportskader skal meldes til forhandleren.

## Beskrivelse av apparatet

I denne bruksanvisningen beskrives maksimalt utstyr. Alt etter modell kan det være ulike leveringsomfang (se emballasjen).

Figurer, se grafikkside

### Figur A

- 1 Transporthjul
- 2 Oppbevaring for strålerør
- 3 Oppbevaring / beredskapsstilling for høytrykkspistol
- 4 Power Control strålerør smussfreser for vanskelig smuss, trykknivå: HARD
- 5 Power Control strålerør Vario Power for de vanligste rengjøringsoppgavene, trykknivåer: HARD / MEDIUM / SOFT / MIX
- 6 Power Control høytrykkspistol
- 7 Knapp for å skille høytrykksslangen fra høytrykkspistolen
- 8 Spak for høytrykkspistol
- 9 Trykknvisning (MIX / 1-SOFT / 2-MEDIUM / 3-HARD)
- 10 Låsemekanisme høytrykkspistol
- 11 Apparatbryter "0/OFF" / "I/ON"
- 12 Strømledning med strømstøpsel
- 13 Lagringskrok for strømledning
- 14 Bærehåndtak
- 15 Transporthåndtak, uttrekkbart

- 16) Hurtigkobling for høytrykkslange
- 17) Typeskilt
- 18) Høytrykkslange
- 19) Sugelangse for rengjøringsmiddel med rengjøringsmiddelfilter og lokk
- 20) Rengjøringsmiddeltank
- 21) Vanntilkobling med innebygd sil
- 22) Kobling for vanntilkoblingen
- 23) \*\*Hageslange med vanlig kobling
  - Forsterket med stoffinnlegg
  - Diameter minst 1/2 tomme (13 mm)
  - Lengde minst 7,5 m
- 24) \*Vaskeborste, egnet for arbeid med rengjøringsmidler
- 25) \*Skumdyse for kraftig rengjøringsmiddelskum
- 26) \*Rengjøringsmiddelbeholder

\* ekstraustyr, \*\* kreves i tillegg

## Sikkerhetsinnretninger

### ⚠ FORSIKTIG

**Manglende eller endrede sikkerhetsinnretninger**  
Sikkerhetsinnretningene tjener til din egen sikkerhet. Du må aldri forandre eller omgå sikkerhetsinnretninger.

### Apparatbryter

Apparatbryteren forhindrer utilsiktet oppstart av apparatet.

### Låsemekanisme høytrykkspistol

Låsemekanismen sperrer avtrekkeren på høytrykkspistolen og forhindrer at apparatet slås utilsiktet på.

### Auto-stopp-funksjon

Når du slipper avtrekkeren på høytrykkspistolen, slår trykkbryteren av pumpen og høytrykksstrålen stopper. Hvis du trykker inn avtrekkeren, kobles pumpen inn igjen.

## Symboler på apparatet



Ikke rett høytrykksstrålen mot personer, dyr, aktiv elektrisk utrustning eller mot selve apparatet.

Beskytt apparatet mot frost.



Apparatet må ikke kobles rett på det offentlige drikkevannsnettet

## Montering

Illustrasjoner, se grafikkside.

Monter på de løse delene som følger med før apparatet tas i bruk.

### Montere hjul

1. Fest hjulene på apparatet og sikre dem.

**Figur B**

### Monter håndtak

1. Sett på transporthåndtaket.
2. Sett på bærehåndtaket.

**Figur C**

### Lukk rengjøringsmiddeltanken

1. Lukk rengjøringsmiddeltanken med dekslet.

**Figur D**

### Monter koblingen for vanntilkoblingen

1. Skru koblingen for vanntilkoblingen på apparatets vanntilkobling.

**Figur E**

## Igangsetting

1. Sett apparatet på et jevnt underlag.
2. Sett inn høytrykkslanglen i hurtigkoblingen til du hører at den smekker i lås.

**Figur F**

3. Sett inn høytrykkslanglen i høytrykkspistolen til du hører at den smekker i lås.

**Merknad**

Pass på at nippelen står i riktig stilling.

**Figur G**

4. Sjekk at forbindelsen er sikker ved å dra i høytrykkslanglen.
5. Sett støpselet inn i en stikkontakt.

## Vannforsyning

Tilkoblingsverdier, se typeskiltet eller kapitlet *Tekniske data*.

Overhold vannverkets forskrifter.

**OBS**

**Skader forårsaket av skittent vann**

Smuss i vannet kan skade pumpen og tilbehøret. KÄRCHER anbefaler bruk av vannfilter fra KÄRCHER som beskyttelse (spesialtilbehør, bestillingsnummer 4.730-059).

### Tilkobling til vannledningen

**OBS**

**Slangekobling med Aquastop på vanntilkoblingen for apparatet**

Skade på pumpen

Bruk aldri en slangekobling med Aquastop på vanntilkoblingen for apparatet.

Du kan bruke en Aquastop-kobling på vannkranen.

1. Sett hageslanglen på koblingen for vanntilkoblingen.
2. Koble hageslanglen til vannledningen.
3. Åpne vannkranen helt.

**Figur H**

## Bruk

**OBS**

**Tørrkjøring av pumpen**

Skader på apparatet

Dersom apparatet ikke bygger opp trykk i løpet av 2 minutter, slår du det av og går fram som beskrevet i kapitlet *Utbedring av feil*.

### Power Control-system

Trykkindikatoren på høytrykkspistolen viser trykknivået som er stilt inn for øyeblikket under drift med Power Control-strålerør.



**Merknad**

Materialenes følsomhet kan variere kraftig avhengig av alder og tilstand. Anbefalingene er derfor ikke bindende.

**Merknad**

Ved drift med flaterengjørere og annet tilbehør er trykkindikatoren ikke relevant.

Indikator	Trykknivå	Anbefales for f.eks.
	HARD	Steinterrasser laget av brostein eller betong med frilagt tilslag, asfalt, metalloverflater, hageutstyr (trillebærer, spader osv.)
	MEDIUM	Personbil/motorsykel, teglsteinsflater, pussede vegger, kunststoffmøbler

Indikator	Trykknivå	Anbefales for f.eks.
	SOFT	Treflater, sykkel, sandsteinsflater, rottingmøbler
	MIX	Drift med rengjøringsmiddel

### Drift med høytrykk

#### OBS

#### Skade på lakkerte eller ømfintlige overflater

Overflatene kan ta skade av for kort strålevstand eller dersom det velges et uegnet strålerør.

Hold en strålevstand på minst 30 cm ved rengjøring av lakkerte overflater.

Ikke rengjør bilhjul, lakk eller ømfintlige overflater, som tre, med smussfreseren.

1. Sett et strålerør i høytrykkspistolen og lås det ved å dreie det 90° rundt.

#### Figur I

2. Slå på apparatet ("I/ON").
3. Lås opp avtrekkeren på høytrykkspistolen.
4. Trykk inn avtrekkeren på høytrykkspistolen. Apparatet slås på.
5. Drei Power Control-strålerøret Vario Power til ønsket trykknivå vises på trykkindikatoren.

### Drift med vaskebørste

#### OBS

#### Lakkskader

Skade på overflater forårsaket av skitten vaskebørste. Forviss deg om at vaskebørsten er fri for smuss og andre partikler før du tar den i bruk.

#### Merknad

Når du bruker vaskebørster arbeider apparatet med lavtrykk. Dermed kan det blandes i rengjøringsmiddel.

1. Sett vaskebørsten i høytrykkspistolen og lås den ved å dreie den 90° rundt.

### Drift med rengjøringsmiddel

#### △ FARE

#### Ved ignorering av sikkerhetsdatabladet

Alvorlige helseskader forårsaket av uriktig bruk av rengjøringsmiddel

Ta hensyn til sikkerhetsbladene fra produsenten av rengjøringsmiddelet, særlig informasjonen om personlig verneutstyr.

#### Merknad

Rengjøringsmiddelet skal bare blandes i ved lavtrykk.

#### Merknad

KÄRCHER rengjøringsmidler garanterer at arbeidet skjer uten problemer. Innhent råd eller be om å få tilsendt vår katalog eller våre informasjonsblader om rengjøringsmidlene.

1. Fyll rengjøringsmiddelopløsningen i rengjøringsmiddel tanken. Følg doseringsanvisningene på emballasjen til rengjøringsmiddelet.

#### Figur J

2. Lukk rengjøringsmiddel tanken med dekslet.

#### Figur D

3. Sett rengjøringsmiddel tanken på plass i apparatet.
4. Bruk strålerøret Vario Power.
5. Drei strålerøret mot "MIX" til "MIX" vises på høytrykkspistolen. Rengjøringsmiddelopløsningen blandes i vannstrålen under driften.

6. Bruk eventuelt skumdysen.
  - a Koble skumdysen til rengjøringsmiddefflasken.

#### Figur K

- b Sett skumdysen i høytrykkspistolen og lås den ved å dreie den 90° rundt.

### Anbefalt rengjøringsmetode

1. Spray rengjøringsmiddelet sparsommelig på den tørre overflaten og la det virke litt (ikke tørke).
2. Spyl det løsnede smusset av med høytrykkstrålen.

### Etter drift med rengjøringsmiddel

1. Spyl apparatet med rent vann i ca. 30 sekunder.

### Avbryte driften

1. Slipp avtrekkeren på høytrykkspistolen. Når du slipper avtrekkeren, slår apparatet seg av. Høytrykket i systemet blir bevart.
  2. Lås avtrekkeren på høytrykkspistolen.
- #### Figur L
3. Sett høytrykkspistolen med strålerør i parkeringsposisjonen.
  4. Slå av apparatet ved arbeidspausen som varer lenger enn 5 minutter "0/OFF".

### Avslutte driften

#### △ FORSIKTIG

#### Trykk i systemet

Skader forårsaket av vann som strømmer ukontrollert ut under høytrykk

Høytrykksslangen skal kun tas av høytrykkspistolen eller apparatet så lenge det ikke er trykk i systemet.

1. Slipp avtrekkeren på høytrykkspistolen.
2. Steng vannkranen.
3. Trykk inn avtrekkeren på høytrykkspistolen og hold den inne i 30 sekunder. Det gjenværende trykket i systemet reduseres.
4. Slipp avtrekkeren på høytrykkspistolen.
5. Lås avtrekkeren på høytrykkspistolen.
6. Koble apparatet fra vannforsyningen.
7. Slå av apparatet "0/OFF".
8. Trekk støpselet ut av stikkontakten.

## Transport

#### △ FORSIKTIG

#### Ved ignorering av vekten

Fare for personskader og materielle skader

Ta hensyn til apparatets vekt under transport.

### Bære apparatet

1. Løft og bær apparatet i bærehåndtaket.

### Trekke apparatet

1. Trekk ut transporthåndtaket til det hørbart går i lås.
2. Trekk apparatet ved å holde i transporthåndtaket.

### Transportere apparatet i kjøretøy

1. Tøm rengjøringsmiddel tanken.
2. Sikre apparatet så det ikke kan skli eller velte.

## Lagring

#### △ FORSIKTIG

#### Ved ignorering av vekten

Fare for personskader og materielle skader

Ta hensyn til apparatets vekt ved lagring.

### Oppbevare apparatet

1. Sett apparatet på et jevnt underlag.
2. Ta strålerøret av høytrykkspistolen.
3. Trykk på løseknappen på høytrykkspistolen og ta av høytrykksslangen.
4. Ta høytrykksslangen av apparatet.

- Oppbevar høytrykkslangen på apparatet.
- Oppbevar strømledningen og tilbehøret på apparatet.

Ved langvarig lagring må du ta hensyn til tilleggshenvisningene, se kapitlet *Stell og vedlikehold*.

## Frostbeskyttelse

### OBBS

#### Frostfare

Apparater som ikke er helt tømt, kan bli ødelagt av frost. Tøm apparatet og tilbehøret helt.

Beskytt apparatet mot frost.

Følgende må være oppfylt:

- Apparatet er koblet fra vannforsyningen.
  - Høytrykkslangen er fjernet.
1. Slå på maskinen "I/ON".
  2. Vent i maksimalt 1 minutt, til det ikke kommer mer vann ut av høytrykksstilkoblingen.
  3. Slå av apparatet.
  4. Oppbevar apparatet og alt tilbehøret i et frostsikkert rom.

## Stell og vedlikehold

### △ FARE

#### Fare for elektrisk støt

Personskader forårsaket av berøring av strømførende deler

Slå av apparatet.

Trekk ut strømstøpselet.

Apparatet er vedlikeholdsfritt, dvs. at du ikke må foreta regelmessig vedlikeholdsarbeid.

## Rengjøre silen i vanntilkoblingen

### OBBS

#### Skadet sil i vanntilkoblingen

Skade på apparatet forårsaket av skittent vann

Kontroller om silen er skadet før du setter den inn i vanntilkoblingen.

Rengjør silen i vanntilkoblingen om nødvendig.

1. Ta koblingen av vanntilkoblingen.
2. Ta ut silen med en flattang.
3. Rengjør silen under rennende vann.

### Figur M

4. Sett silen inn i vanntilkoblingen.

## Rengjøre rengjøringsmiddelfilter

Rengjør rengjøringsmiddelfilteret for langtidslagring.

1. Trekk filteret av sugeslangen for rengjøringsmiddel.
2. Rengjør filteret under rennende vann.

### Figur N

## Utbedring av feil

Feil har oftest enkle årsaker som du selv kan utbedre ved hjelp av følgende oversikt. I tvilstilfeller, eller ved driftsforstyrrelser som ikke er nevnt her, kan du kontakte vår autoriserte kundeservice.

### △ FARE

#### Fare for elektrisk støt

Personskader forårsaket av berøring av strømførende deler

Slå av apparatet.

Trekk ut strømstøpselet.

#### Maskinen går ikke

1. Trykk inn avtrekkeren på høytrykkspistolen. Apparatet slås på.
2. Kontroller at spenningen som er oppgitt på typeskiltet stemmer overens med strømkildens spenning.
3. Kontroller om strømledningen er skadet.

## Apparatet bygger ikke opp trykk

Vanntilførselen er for liten

1. Åpne vannkranen helt.
2. Kontroller at vannmengden i vanntilløpet er stor nok. Silen i vanntilkoblingen er skitten.

1. Ta ut silen i vanntilkoblingen med en flattang.

2. Rengjør silen under rennende vann.

Det er luft i apparatet.

1. Luft ut apparatet:

- a Slå på apparatet i maksimalt 2 minutter uten at strålerøret er satt inn.
- b Trykk inn høytrykkspistolen og vent til vannet kommer ut uten bobler.
- c Koble til strålerøret.

## Store trykksvingninger

1. Rengjør høytrykksdysen:

- a Fjern smuss fra dyseboringen med en nål.
- b Skyll høytrykksdysen forfra med vann.

2. Kontroller vanntiløpsmengden.

## Lekk apparat

1. Litt lekkasje fra apparatet må man regne med. Ved stor utetthet må du kontakte autorisert kundeservice.

## Rengjøringsmiddel suges ikke opp

1. Bruk strålerøret Vario Power og drei det til "MIX".
2. Rengjør filteret på sugeslangen for rengjøringsmiddel.
3. Kontroller at sugeledningen for rengjøringsmiddel ikke er knekt.

## Garanti

Vår ansvarlige salgsorganisasjon for det enkelte land har utgitt garantibetingelsene som gjelder i det aktuelle landet. Eventuelle feil på apparatet repareres gratis i garantitiden dersom disse kan føres tilbake til material- eller produksjonsfeil. Ved behov for garantireparasjoner, vennligst henvend deg med kjøpskvitteringen til din forhandler eller nærmeste autoriserte kundeservice. (Se adresse på baksiden)

## Tekniske data

### Elektrisk tilkobling

Spenning	V	220-240
Fase	~	1
Frekvens	Hz	50-60
Strømforbruk	A	6
Beskyttelsesgrad		IPX5
Beskyttelsesklasse		II
Nettsikring (treg)	A	10

### Vanntilkobling

Tilførselstrykk (maks.)	MPa	1,2
Tilførselstemperatur (maks.)	°C	40
Tilførselmengde (min.)	l/min	8

### Effektspesifikasjoner apparat

Driftstrykk	MPa	8
Maks. tillatt trykk	MPa	12
Transportmengde, vann	l/min	5,5
Transportmengde maks.	l/min	6,3
Transportmengde, rengjøringsmiddel	l/min	0,3
Rekylkraften til høytrykkspistolen	N	12

Mål og vekt		
Gjennomsnittlig driftsvekt	kg	5,4
Lengde	mm	297
Bredde	mm	280
Høyde	mm	677
Registrerte verdier mht. EN 60335-2-79		
Hånd-arm-vibrasjonsverdi	m/s <sup>2</sup>	<2,5
Usikkerhet K	m/s <sup>2</sup>	0,6
Lydtryknivå L <sub>PA</sub>	dB(A)	74
Usikkerhet K <sub>PA</sub>	dB(A)	2
Lydeffektnivå L <sub>WA</sub> + usikkerhet K <sub>WA</sub>	dB(A)	90

Med forbehold om tekniske endringer.

## EU-samsvarserklæring

Vi erklærer herved at maskinen beskrevet nedenfor på grunn av design og konstruksjon, samt i versjonen som vi har markedsført, oppfyller de relevante grunnleggende helse- og sikkerhetskravene i EU-direktivene.

Endringer på maskinen uten avtale med oss, gjør at denne erklæringen blir ugyldig.

Produkt: Høytrykkspyler

Type: 1.676-xxx

### Gjeldende EU-direktiver

2000/14/EF

2014/30/EU

2006/42/EF (+2009/127/EF)

2011/65/EU

### Anvendte harmoniserte standarder

EN 50581

EN 55014-1: 2006+A1: 2009+A2: 2011

EN 55014-2: 2015

EN 60335-1

EN 60335-2-79

EN 61000-3-2: 2014

EN 61000-3-3: 2013

EN 62233: 2008

### Anvendte samsvarsvurderingsprosesser

2000/14/EF: Vedlegg V

### Lydeffektnivå dB(A)

Målt: 87

Garantert: 90

Undertegnede handler på vegne av og med fullmakt fra styret.



H. Jenner

Chairman of the Board of Management



S. Reiser

Director Regulatory Affairs & Certification

Dokumentasjonsfullmektig: S. Reiser

Alfred Kärcher SE & Co. KG

Alfred-Kärcher-Str. 28 - 40

71364 Winnenden (Germany)

Tlf.: +49 7195 14-0

Faks: +49 7195 14-2212

Winnenden, 2020/04/01

## Innehåll

Allmän information.....	47
KÄRCHER Home & Garden-app.....	47
Miljøskydd.....	47

Ändamålsenlig anvendning.....	48
Tillbehør og reservedelar.....	48
Leveransens omfang.....	48
Beskrivelse av maskinen.....	48
Sikkerhetsanordninger.....	48
Symboler på maskinen.....	48
Montering.....	48
Idrifttagning.....	48
Drift.....	49
Transport.....	50
Förvaring.....	50
Skötsel och underhåll.....	50
Hjälp vid störningar.....	50
Garanti.....	51
Tekniska data.....	51
EU-försäkringen om överensstemmelse.....	51

## Allmän information



Läs igenom den här originalbruksanvisningen och medföljande säkerhetsinformation innan du använder din apparat första gången. Följ alla anvisningar.

Förvara båda häftena för framtida bruk eller för nästa ägare.

## KÄRCHER Home & Garden-app

KÄRCHER Home & Garden-appen innehåller:

- Information om montering och idrifttagning
- Information om användningsområden
- Tips och tricks
- FAQ med detaljerad felsökning
- Uppkoppling till KÄRCHER Servicecenter

Appen kan laddas ner här:





---





### Varumärke

- Google Play™ och Android™ är varumärken eller registrerade varumärken som tillhör Google Inc.
- Apple® och App Store® är varumärken eller registrerade varumärken som tillhör Apple Inc.

## Miljøskydd





Förpackningsmaterialen kan återvinnas. Avfallshanterar förpackningar på ett miljövänligt sätt.



Elektriska och elektroniska maskiner innehåller ofta värdefulla återvinningsbara material och komponenter såsom engångsbatterier, oppladdningsbara batterier och olja, som vid felaktig användning eller felaktig avfallshandling kan utgöra en potentiell risk för människors hälsa och för miljön. Dessa komponenter är dock nödvändiga för att maski-

nen ska kunna arbeta korrekt. Maskiner som märkts med denna symbol får inte kastas i hushållsoporna.

 Rengöringsarbeten som orsakar oljehaltigt avloppsvatten, t.ex. motortvätt och underredstvätt får endast utföras på tvättplatser med oljeavskiljare.

 Arbeten med rengöringsmedel får endast utföras på vattentäta arbetsytor med anslutning till smutsvattenskanalisationen. Låt inte rengöringsmedel tränga in i vattendrag eller i jordmånen.

### Information om ämnen (REACH)

Aktuell information om ämnen finns på: [www.kaercher.de/REACH](http://www.kaercher.de/REACH)

## Ändamålsenlig användning

Denna högtrycksrengörare får endast användas i privat-hushåll.

Högtrycksrengöraren är avsedd för rengöring av maskiner, fordon, byggnationer, verktyg, fasader, terrasser, trädgårdsredskap osv. med högtrycksvattenstråle.

## Tillbehör och reservdelar

Använd endast originaltillbehör och originalreservdelar, så att en säker och störningsfri drift av maskinen är garanterad.

Information om tillbehör och reservdelar finns på [www.kaercher.com](http://www.kaercher.com).

## Leveransens omfattning

Maskinens leveransomfattning är avbildad på förpackningen. Kontrollera att innehållet i leveransen är fullständigt. Kontakta din försäljare om något tillbehör saknas eller om det finns transportskador.

## Beskrivning av maskinen

I den här bruksanvisningen beskrivs den maximala utrustningen. Leveransens omfattning varierar beroende på modell (se förpackning).

För bilder, se bildsidorna

### Bild A

- 1 Transporthjul
- 2 Förvaring för strålrör
- 3 Förvaring/hållare för spolhandtag
- 4 Power Control-strålröret smutsfräs för envis smuts, trycknivå: HARD
- 5 Power Control-strålröret Vario Power: för de vanligaste rengöringsuppgifterna, trycknivåer: HARD/MEDIUM/SOFT/MIX
- 6 Power Control-spolhandtag
- 7 Knapp för lossning av högtrycksslangen från spolhandtaget
- 8 Spak spolhandtag
- 9 Tryckindikator (MIX/1-SOFT/2-MEDIUM/3-HARD)
- 10 Spolhandtagets lås
- 11 Maskinens strömbrytare "0/OFF"/"I/ON"
- 12 Nätkabel med nätkontakt
- 13 Förvaringskrok för nätkabeln
- 14 Bärhandtag
- 15 Transporthandtag, utdragbart
- 16 Snabbkoppling till högtrycksslang
- 17 Typskylt
- 18 Högtrycksslang
- 19 Sugslang för rengöringsmedel med rengöringsmedelsfilter och lock
- 20 Rengöringsmedelsbehållare

- 21 Vattenanslutning med inbyggd sil
- 22 Koppling för vattenanslutning
- 23 \*\*Trädgårdsslang med vanlig koppling
  - Materialförstärkt
  - Diameter minst 1/2 tum (13 mm)
  - Längd minst 7,5 m
- 24 \* Tvättborste, lämplig för arbete med rengöringsmedel
- 25 \* Skummunstycke för kraftfullt rengöringsskum
- 26 \* Behållare för rengöringsmedel

\* tillval, \*\* behövs dessutom

## Säkerhetsanordningar

### ⚠ FÖRSIKTIGHET

**Säkerhetsanordningar som saknas eller har ändrats**  
Säkerhetsanordningarna är till för att skydda dig.  
Ändra eller förbikoppla aldrig säkerhetsanordningar.

### Maskinens strömbrytare

Strömbrytaren förhindrar att maskinen startas av misstag.

### Spolhandtagets lås

Spärren låser spolhandtaget spak och förhindrar att maskinen startas av misstag.

### Automatiskt stopp

När handtaget på spolhandtaget släpps kopplas högtryckspumpen från av en tryckbrytare som stoppar högtrycksstrålen. När man trycker in handtaget kopplas pumpen till igen.

## Symboler på maskinen



Rikta inte högtrycksstrålen mot personer, djur, aktiv elektrisk utrustning eller mot själva maskinen.  
Skydda maskinen mot frost.



Maskinen får inte anslutas direkt till drickvattenätet.

## Montering

För bilder, se bildsidorna.

Montera de lösa delarna på maskinen före idrifttagningen.

### Montera hjulen

1. Montera hjulen på maskinen och fäst dem.  
**Bild B**

### Montera handtagen

1. Fäst transporthandtaget.
2. Fäst bärhandtaget.  
**Bild C**

### Försluta rengöringsmedelstanken

1. Förslut rengöringsmedelstanken med locket.  
**Bild D**

### Montera kopplingen för vattenanslutningen

1. Skruva fast kopplingen för vattenanslutningen på maskinens vattenanslutning.  
**Bild E**

## Idrifttagning

1. Ställ maskinen på ett jämnt underlag.
2. Stick in högtrycksslangen i snabbkopplingen tills den hakar fast med ett hörbart klick.  
**Bild F**



3. Stick in högtrycksslängen i spolhandtaget tills den hakar fast med ett hörbart klick.

#### Hänvisning

Var noga med att nippeln ligger rätt.

#### Bild G

4. Dra i högtrycksslängen för att kontrollera att allt sitter ordentligt.  
5. Anslut nätkontakten till uttaget.

### Vattenförsörjning

Anslutningsvärdet, se typskylten eller kapitel *Tekniska data*.

Beakta vattenleverantörens anvisningar och föreskrifter.

#### OBSERVERA

#### Skador på grund av förorenat vatten

Föroreningar i vattnet kan skada pumpen eller tillbehören.

Som skydd rekommenderar KÄRCHER att man använder vattenfilter (specialtillbehör, artikelnummer 4.730-059).

### Anslutning till vattenledningen

#### OBSERVERA

#### Slangkoppling med Aquastop på maskinens vattenanslutning

Skador i pumpen

Använd aldrig en slangkoppling med Aquastop på maskinens vattenanslutning.

Du kan använda en Aquastop-koppling på vattenkranen.

1. Stick in trädgårdsslängen i kopplingen för vattenanslutning.
2. Anslut trädgårdsslängen till vattenledningen.
3. Öppna vattenkranen helt.

#### Bild H

### Drift

#### OBSERVERA

#### Torrkörning av pumpen

Skador på maskinen

Om maskinen inte genererar något tryck inom 2 minuter stänger du av den och går till väga enligt informationen i kapitlet *Hjälp vid störningar*.

### Power Control System



När man arbetar med ett Power Control-strålrör visar tryckindikatorn på spolhandtaget den inställda trycknivån.



#### Hänvisning

Materialens känslighet kan variera mycket beroende på ålder och skick. Rekommendationerna utgör därför endast information och inget ansvar kan utkrävas.

#### Hänvisning

Vid drift med yt rengöringsmedel och annat tillbehör är tryckindikatorn inte tillförlitlig.

Indikering	Trycknivå	Rekommenderas för t.ex.
	HARD	Stenterrasser bestående av stenvägg eller frilagda plattor, asfalt, metalltytor, trädgårdsredskap (skottkärva, spade etc.)
	MEDIUM	Bilar/motorcyklar, tegelytor, putsade väggar, plastmöbler

Indikering	Trycknivå	Rekommenderas för t.ex.
	SOFT	Träytor, cyklar, sandstenytor, rottingmöbler
	MIX	Drift med rengöringsmedel

### Drift med högtryck

#### OBSERVERA

#### Skador på lackerade eller känsliga ytor

Ytor skadas om strålavståndet är för kort eller om ett olämpligt strålrör används.

Håll alltid ett lägsta strålavstånd på 30 cm när du rengör lackerade ytor.

Rengör inte bildäck, lack eller känsliga ytor som trä med smutsfräsen.

1. Stick in strålröret i spolhandtaget och fäst det genom att vrida det 90°.

#### Bild I

2. Starta maskinen ("I/ON").
3. Läs upp spolhandtagets spak.
4. Tryck in spolhandtagets spak. Maskinen slås på.
5. Vrid Power Control-strålröret Vario Power tills önskad trycknivå visas på tryckindikatorn.

### Användning med tvättborste

#### OBSERVERA

#### Lackskador

Skador på ytor på grund av smutsiga tvättborstar

Kontrollera att tvättborstarna är fria från smuts och övriga partiklar innan du sätter in dem.

#### Hänvisning

När du använder tvättborstar arbetar maskinen med lågtryck. Därför kan rengöringsmedel blandas med.

1. Stick in tvättborsten i spolhandtaget och fäst den genom att vrida den 90°.

### Drift med rengöringsmedel

#### ⚠ FARA

#### Ej överensstämmelse med säkerhetsdatabladet

Allvarliga maskinskador på grund av felaktig användning av rengöringsmedlet

Observera tillverkarens säkerhetsblad, särskilt anvisningarna om personlig skyddsutrustning.

#### Hänvisning

Rengöringsmedlet kan endast användas vid lågtryck.

#### Hänvisning

KÄRCHER-rengöringsmedel garanterar ett störningsfritt arbete. Låt oss ge dig råd eller beställ vår katalog eller våra informationsblad om rengöringsmedel.

1. Fyll på rengöringsmedelstanken med rengöringsmedelslösningen. Observera doseringsangivelsen på rengöringsmedlets förpackning.

#### Bild J

2. Förslut rengöringsmedelstanken med locket.

#### Bild D

3. Haka i rengöringsmedelstanken i maskinen.
4. Använd strålröret Vario Power.
5. Vrid strålröret mot "MIX" tills "MIX" visas på spolhandtaget. Under drift blandas rengöringsmedelslösningen in i vattenstrålen.
6. Använd skummestycket vid behov.

- a Anslut skummunstycket till rengöringsmedelsflaskan.
- Bild K**
- b Stick in skummunstycket i spolhandtaget och fäst det genom att vrida det 90°.

#### Rekommenderad rengöringsmetod

1. Spruta sparsamt med rengöringsmedel på den torra ytan och låt verka (inte torka).
2. Spola bort den upplösta smutsen med högtrycksstrålen.

#### Efter drift med rengöringsmedel

1. Spola maskinen i 30 sekunder med klart vatten.

#### Stoppa driften

1. Släpp spolhandtagets spak. Om spaken släpps stängs maskinen av. Högtrycket i systemet bibehålls.
2. Lås spolhandtagets spak.

#### Bild L

3. Placera spolhandtaget med strålröret i parkeringsposition.
4. Stäng av maskinen vid arbetspauser över 5 minuter "0/OFF".

#### Avsluta driften

##### ⚠ FÖRSIKTIGHET

##### *Tryck i systemet*

*Skador på grund av vatten som sprutar ut okontrollerat under högtryck*

*Högtrycksslangen ska bara lossas från spolhandtaget eller från maskinen när det inte finns något tryck i systemet.*

1. Släpp spolhandtagets spak.
2. Stäng vattenkranen.
3. Tryck in spolhandtagets spak i 30 sekunder. Det återstående trycket i systemet reduceras.
4. Släpp spolhandtagets spak.
5. Lås spolhandtagets spak.
6. Koppla från maskinen från vattenförsörjningen.
7. Stäng av maskinen "0/OFF".
8. Dra ut strömkontakten ur uttaget.

#### Transport

##### ⚠ FÖRSIKTIGHET

##### *Bristande hänsyn till vikt*

*Risk för personskador och materialskador*

*Ta hänsyn till maskinens vikt vid transport.*

#### Bära maskinen

1. Lyft maskinen på bärhandtaget och bär den.

#### Dra in maskinen

1. Dra ut transporthandtaget tills det hakar i så det hörs.
2. Dra maskinen in i transporthandtaget.

#### Transportera maskinen i fordonet

1. Töm rengöringsmedelstanken.
2. Säkra maskinen så att den inte kan glida eller tippa.

#### Förvaring

##### ⚠ FÖRSIKTIGHET

##### *Bristande hänsyn till vikt*

*Risk för personskador och materialskador*

*Ta hänsyn till maskinens vikt vid förvaring.*

#### Förvara maskinen

1. Parkera maskinen på ett jämnt underlag.
2. Lossa strålrörets från spolhandtaget.

3. Tryck på fränskiljningsknappen på spolhandtaget och lossa högtrycksslangen från spolhandtaget.
  4. Skruva av högtrycksslangen från apparaten.
  5. Förvara högtrycksslangen på apparaten.
  6. Förvara nätkabeln och tillbehöret på apparaten.
- Observera ytterligare information före längre förvaring, se kapitlet *Skötsel och underhåll*.

#### Frostskydd

##### OBSERVERA

##### *Frostrisk*

*Maskiner som inte har tömts helt kan förstöras på grund av frost.*

*Töm maskinen och tillbehöret helt.*

*Skydda maskinen mot frost.*

Följande måste uppfyllas:

- Maskinen har kopplats bort från vattenförsörjningen.
  - Högtrycksslangen har tagits bort.
1. Starta maskinen "I/ON".
  2. Vänta högst 1 minut tills det inte längre kommer ut vatten ur högtrycksanslutningen.
  3. Stäng av maskinen.
  4. Förvara maskinen med alla tillbehör i frostsäkert utrymme.

#### Skötsel och underhåll

##### ⚠ FARA

##### *Risk för elektriska stötar*

*Skador vid beröring av strömförande delar*

*Stäng av maskinen.*

*Dra ut nätkontakten.*

Maskinen är underhållsfri, dvs. inga regelbundna underhållsarbeten behöver genomföras.

#### Rengöra silen i vattenanslutningen

##### OBSERVERA

##### *Skadad sil i vattenanslutningen*

*Skador på maskinen på grund av vattenförorening*

*Kontrollera om silen är skadad innan du sätter in den i vattenanslutningen.*

Rengör vid behov silen i vattenanslutningen.

1. Ta bort kopplingen på vattenanslutningen.
2. Dra ut silen med en plattång.
3. Rengör silen under rinnande vatten.

##### Bild M

4. Sätt silen i vattenanslutningen.

#### Rengöra rengöringsmedelsfiltret

Rengör rengöringsmedelsfiltret före längre förvaring.

1. Dra av filtret från sugslangen för rengöringsmedlet.
2. Rengör filtret under rinnande vatten.

##### Bild N

#### Hjälp vid störningar

Störningar har ofta enkla orsaker, som du kan åtgärda på egen hand med hjälp av översikten nedan. I tveksamma fall eller vid störningar som inte anges här kontaktar du auktoriserad kundtjänst.

##### ⚠ FARA

##### *Risk för elektriska stötar*

*Skador vid beröring av strömförande delar*

*Stäng av maskinen.*

*Dra ut nätkontakten.*

##### **Maskinen fungerar inte**

1. Tryck in spolhandtagets spak. Maskinen slås på.
2. Kontrollera om den angivna spänningen på typskylten överensstämmer med strömkällans spänning.
3. Kontrollera att nätkabeln inte är skadad.

## Inget tryck skapas i maskinen

Vattentillförseln är för låg

1. Öppna vattenkranen helt.
2. Kontrollera att vattentillflödet levererar tillräcklig mängd vatten.

Silen i vattenanslutningen är smutsig.

1. Dra ut silen i vattenanslutningen med en plattång.
2. Rengör silen under rinnande vatten.

Det finns luft i maskinen.

1. Avlufta maskinen:
  - a Starta maskinen utan anslutet strålrör i högst 2 minuter.
  - b Tryck in spolhandtaget och vänta tills vattnet kommer ut ur spolhandtaget utan luftbubblor.
  - c Anslut stålörret.

## Kraftiga tryckvariationer

1. Rengör högtrycksmunstycket:
  - a Ta bort smuts från munstyckshålen med en nål.
  - b Skölj högtrycksmunstycket framifrån med vatten.
2. Kontrollera vattentillflödesmängden.

## Maskinen otät

1. En lätt otäthet på maskinen är normalt. Kontakta auktoriserad kundtjänst om det finns stora otätheter.

## Rengöringsmedel sugts inte in

1. Använd Vario Power-strålröret och vrid det till "MIX".
2. Rengör filtret på sugslangen för rengöringsmedel.
3. Kontrollera att sugslangen för rengöringsmedel inte är knäckt.

## Garanti

I respektive land gäller de garantivillkor som publicerats av våra auktoriserade distributörer. Eventuella fel på maskinen repareras utan kostnad inom garantifristen, under förutsättning att det orsakats av ett material- eller tillverkningsfel. I frågor som gäller garantin ska du vända dig med kvitto till inköpsstället eller närmaste, auktoriserad kundtjänst.

(Se baksidan för adress)

## Tekniska data

### Elanslutning

Spänning	V	220-240
Fas	~	1
Frekvens	Hz	50-60
Strömförbrukning	A	6
Kapslingsklass		IPX5
Skyddsklass		II
Nätsäkring (trög)	A	10

### Vattenanslutning

Tillloppstryck (max.)	MPa	1,2
Tillloppstemperatur (max.)	°C	40
Tillloppsmängd (min.)	l/min	8

### Effektdata maskin

Driftryck	MPa	8
Max. tillåtet tryck	MPa	12
Transportmängd, vatten	l/min	5,5
Transportmängd, maximalt	l/min	6,3
Transportmängd, rengöringsmedel	l/min	0,3
Spolhandtagets rekylkraft	N	12

### Mått och vikter

Typisk arbetsvikt	kg	5,4
Längd	mm	297
Bredd	mm	280
Höjd	mm	677

### Fastställda värden enligt EN 60335-2-79

Hand-arm-vibrationsvärde	m/s <sup>2</sup>	<2,5
Osäkerhet K	m/s <sup>2</sup>	0,6
Ljudtrycksnivå L <sub>pA</sub>	dB(A)	74
Osäkerhet K <sub>pA</sub>	dB(A)	2
Ljudeffektsnivå L <sub>WA</sub> + Osäkerhet K <sub>WA</sub>	dB(A)	90

Med förbehåll för tekniska ändringar.

## EU-försäkringen om överensstämmelse

Härmed förklarar vi att nedan angiven maskin genom sin utformning och konstruktionstyp samt i det utförande som marknadsförs av oss uppfyller gällande grundläggande säkerhets- och hälsokrav i EU-direktivet. Denna försäkringen upphör att gälla om maskinen ändras utan att detta har godkänts av oss.

Produkt: Högtrycksvävt

Typ: 1.676-xxx

### Gällande EU-direktiv

2000/14/EG  
2014/30/EG  
2006/42/EG (+2009/127/EG)  
2011/65/EU

### Tillämpade harmoniserade standarder

EN 50581  
EN 55014-1: 2006+A1: 2009+A2: 2011  
EN 55014-2: 2015  
EN 60335-1  
EN 60335-2-79  
EN 61000-3-2: 2014  
EN 61000-3-3: 2013  
EN 62233: 2008

### Tillämpad konformitetsbedömningsprocedur

2000/14/EG: Bilaga V

### Ljudeffektsnivå dB(A)

Uppmätt: 87  
Garanterad: 90

Undertecknande agerar på uppdrag av och med styrelsens godkännande.

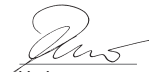

H. Jenner

Chairman of the Board of Management



S. Reiser

Director Regulatory Affairs & Certification

Dokumentationsbefullmäktigad: S. Reiser

Alfred Kärcher SE & Co. KG  
Alfred-Kärcher-Str. 28 - 40  
D-71364 Winnenden (Germany)  
Tfn: +49 7195 14-0  
Fax: +49 7195 14-2212  
Winnenden, 01.04.2020

## Sisältö

Yleisiä ohjeita .....	52
KÄRCHER Home & Garden App .....	52
Ympäristönsuojelu .....	52
Määräystenmukainen käyttö .....	52
Lisävarusteet ja varaosat .....	52
Toimituksen sisältö .....	52
Laitekuvaus .....	52
Turvallitteet .....	53
Laitteessa olevat symbolit .....	53
Asennus .....	53
Käyttöönotto .....	53
Käyttö .....	53
Kuljetus .....	54
Varastointi .....	54
Hoito ja huolto .....	55
Ohjeet häiriötilanteissa .....	55
Takuu .....	55
Tekniset tiedot .....	55
EU-vaatimustenmukaisuusvakuutus .....	56

## Yleisiä ohjeita



Lue ennen laitteen ensimmäistä käyttöä tämä alkuperäinen käyttöohje ja mukana toimitetut turvallisuusohjeet. Menettele niiden mukaisesti.

Säilytä molemmat vihkoset myöhempiä käyttöä tai seuraavaa omistajaa varten.

## KÄRCHER Home & Garden App

KÄRCHER Home & Garden App sisältää:

- Asennus- ja käyttöönotto-ohjeet
- Tiedot sovellusalueista
- Vinkkejä & niksejä
- Usein kysytyjä kysymyksiä ja perusteellinen apu häiriöissä
- Yhteys KÄRCHER-palvelukeskukseen

Sovelluksen voi ladata täältä:



### Tavaramerkit

- Google Play™ ja Android™ ovat Google Inc:n tavaramerkkejä tai rekisteröityjä tavaramerkkejä.
- Apple® ja App Store® ovat Apple Inc:n tavaramerkkejä tai rekisteröityjä tavaramerkkejä.

## Ympäristönsuojelu



Pakkasmateriaalit ovat kierrätettäviä. Hävitä pakkaukset ympäristöstävällisesti.



Sähkö- ja elektroniikkalaitteet sisältävät arvokkaita kierrätettäviä materiaaleja tai rakenneosia kuten paristoja, akkuja tai öljyjä, jotka väärin käsiteltyinä tai väärin hävitettyinä voivat aiheuttaa mahdollisia vaaroja ihmisten terveydelle ja ympäristölle. Nämä rakenneosat ovat kuitenkin välttämättömiä laitteen asianmukaista käyttöä varten. Tällä symbolilla merkitytjä laitteita ei saa hävittää kotitalousjätteenä.



Puhdistustöitä, joiden yhteydessä syntyy öljypitoista jättevettä, esim. moottorin pesu, alustapesu, saa tehdä vain pesupaikoilla, joilla on öljynerotin.



Puhdistusaineita sisältäviä töitä saa tehdä vain nestetiivistetyillä työpinnoilla, joilla on liitäntä lika-vesiviemäriin. Älä päästä puhdistusaineita vesistöihin tai maaperään.

### Sisältöaineita koskevia ohjeita (REACH)

Päivitettyjä tietoja sisältöaineista löytyy osoitteesta: [www.kaercher.de/REACH](http://www.kaercher.de/REACH)

## Määräystenmukainen käyttö

Käytä korkeapainepesuria vain yksityisissä kotitalouksissa.

Korkeapainepesuri on tarkoitettu koneiden, ajoneuvojen, rakenteiden, työkalujen, julkisivujen, terassien, puutarhalaitteiden jne. puhdistamiseen korkeapaineisella vesisuihkulla.

## Lisävarusteet ja varaosat

Käytä vain alkuperäisiä lisävarusteita ja alkuperäisiä varaosia, sillä ne varmistavat laitteen turvallisen ja häiriötömän käytön.

Tietoja lisävarusteista ja varaosista löytyy osoitteesta [www.kaercher.com](http://www.kaercher.com).

## Toimituksen sisältö

Laitteen toimituksen sisältö on kuvattu pakkauksessa. Tarkasta laitetta pakkauksesta purkaessasi pakkauksen sisällön täydellisyys. Jos lisävarusteita puuttuu tai havaitset kuljetusvahinkoja, ilmoita tästä jälleenmyyjälle.

## Laitekuvaus

Tässä käyttöohjeessa kuvataan maksimaalinen varustus. Mallista riippuen toimituksen sisällössä on eroja (katso pakkauus).

Kuvat, katso kuvasivu

### Kuva A

- 1 Kuljetuspyörä
- 2 Suihkuputkien säilytys
- 3 Korkeapainepistoolin säilytys / lepopaikka
- 4 Power Control -suihkuputken pyörivä suutin vaikeasti irtoavaan liikaan, painetaso: HARD
- 5 Power Control -suihkuputki Vario Power yleisimpiin puhdistustöihin, painetasot: HARD / MEDIUM / SOFT / MIX
- 6 Power Control -korkeapainepistooli
- 7 Painike, jolla irrotetaan korkeapainetietu korkeapainepistoolista
- 8 Korkeapainepistoolin vipu
- 9 Painenäyttö (MIX / 1-SOFT / 2-MEDIUM / 3-HARD)
- 10 Korkeapainepistoolin lukitus
- 11 Laitekyllin "0/OFF" / "I/ON"
- 12 Verkkoiliitäntäjohto ja verkkopistoke
- 13 Verkkoiliitäntäjohtoon säilytyskoukku
- 14 Kantokahva
- 15 Kuljetuskahva, ulosvedettävä

- ⑮ Korkeapaineletkun pikaliitin
- ⑰ Tyypkipilvi
- ⑱ Korkeapaineletku
- ⑲ Puhdistusaineen imuletku sekä suodatin ja kansi
- ⑳ Puhdistusainesäiliö
- ㉑ Vesiliitäntä ja sisään rakennettu siivilä
- ㉒ Vesiliitäntän kytkin
- ㉓ \*\*Puutarhaletku, jossa tavallinen kytkin
  - Kudosvahvisteinen
  - Halkaisija vähintään 1/2 tuumaa (13 mm)
  - Pituus vähintään 7,5 m
- ㉔ \*Pesuharja, sopii puhdistusaineiden kanssa työskentelemiseen
- ㉕ \*Vaahtosuutin tehokkaalle pesuainevaahdolle
- ㉖ \*Puhdistusainesäiliö

\* valinnainen, \*\* vaaditaan lisäksi

## Turvalaitteet

### ⚠ VARO

#### **Puuttuvat tai muutetut turvalaitteet**

Turvalaitteet ovat sinun turvallisuuttasi varten. Älä koskaan muuta tai ohita turvalaitteita.

#### Laittekytkin

Laittekytkin estää laitteen tahattoman käytön.

#### Korkeapainepistoolin lukitus

Lukitus lukitsee korkeapainepistoolin vivun ja estää laitteen tahattoman käynnistämisen.

#### Automaattinen pysäytystoiminto

Kun korkeapainepistoolin vipu vapautetaan, paineetytkin kytkee pumpun pois päältä ja korkeapainesuihku loppuu. Kun vipua taas painetaan, pumppu käynnistyy.

#### Laitteessa olevat symbolit



Älä suuntaa korkeapainesuihkuja kohti ihmisiä, eläimiä, toimivaa sähkövarustusta tai itse laitetta.

Suojaa laite jäätymiseltä.



Laitetta ei saa liittää suoraan julkiseen juomavesiverkkoon.

## Asennus

### **Kuvat, katso kuvasivu.**

Asenna irrallaan toimitetut osat laitteeseen ennen käyttöönottoa.

#### Pyörien asentaminen

- Kiinnitä pyörät laitteeseen ja varmista ne.

**Kuva B**

#### Kahvojen asentaminen

- Kiinnitä kuljetuskahva.
- Kiinnitä kantokahva.

**Kuva C**

#### Puhdistusainesäiliön sulkeminen

- Sulje puhdistusainesäiliön kansi.

**Kuva D**

#### Vesiliitäntän kytkimen asentaminen

- Ruuvaa vesiliitäntän kytkin laitteen vesiliitäntään.

**Kuva E**

## Käyttöönotto

- Aseta laite tasaiselle alustalle.

- Yhdistä korkeapaineletku pikaliittimeen niin, että se lukittuu kuuluvasti.

**Kuva F**

- Aseta korkeapaineletku korkeapainepistooliin niin, että se lukittuu kuuluvasti.

### **Huomautus**

*Varmista nippelin oikea suunta.*

**Kuva G**

- Tarkista korkeapaineletkua vetämällä, että liitännät ovat tukevia.

- Yhdistä verkkopistoke pistorasiaan.

### Vedensyöttö

Katso liitäntäarvot tyypkipilvestä tai luvusta *Tekniset tiedot*.

Noudata vesiyhtiön määräyksiä.

### **HUOMIO**

#### **Likaisen veden aiheuttamat vauriot**

*Veden epäpuhtaudet voivat vaurioittaa pumppua ja varusteita.*

*KÄRCHER suosittelee käyttämään suojaksi*

*KÄRCHER-vesisuodatinta (erikoisvaruste, tilausnumero 4.730-059).*

### Liitäntä vesijohtoon

### **HUOMIO**

#### **Letkun kytkentä Aquastop-mekanismin kanssa laitteen vesiliitäntään**

*Pumpun vaurioituminen*

*Älä koskaan liitä vesikytkentää, jossa on Aquastop-mekanismi, laitteen vesiliitäntään.*

*Voit käyttää Aquastop-mekanismia hanassa.*

- Yhdistä puutarhaletku vesiliitäntään kytkimeen.
- Liitä puutarhaletku vesijohtoon.
- Avaa vesihana kokonaan.

**Kuva H**

## Käyttö

### **HUOMIO**

#### **Pumpun kuivakäynti**

*Laitteevauriot*

*Jos laite ei muodosta painetta 2 minuutin kuluessa, kytke laite pois päältä ja menettele ohjeiden mukaan, jotka ovat luvussa Ohjeet häiriötilanteissa.*

### Power Control -järjestelmä

Korkeapainepistoolin painenäyttö näyttää tällä hetkellä asetetun painetason, kun sitä käytetään yhdessä Power Control -suihkuputken kanssa.



### **Huomautus**

*Materiaalien herkkyys voi vaihdella suuresti iästä ja kunnosta riippuen. Tämän vuoksi suositukset eivät ole sitovia.*

### **Huomautus**

*Painenäyttö ei näytä oikeita tietoja käytettäessä pinta-puhdistinta ja muita lisätarvikkeita.*

Näyttö	Painetaso	Suosituksimerkki
	HARD	Päälystetöivistä tai pesubetonista valmistetut kiviterasit, asfaltti, metallipinnat, puutarhavälineet (kottikärry, lapio jne.)
	MEDIUM	Autot / moottoripyörät, tiilipinnat, rapatut seinät, muovikalusteet

Näyttö	Painetaso	Suositusmerkki
	SOFT	Puupinnat, polkupyörät, hiekkakivipinnat, rottinkihuo- nekalut
	MIX	Käyttö puhdistusaineiden kanssa

### Käyttö korkeapaineella

#### HUOMIO

#### Maalattujen tai herkkien pintojen vaurioituminen

Pinnat vaurioituvat, jos ruiskutusasetäisyys on liian pieni tai valitaan väärä suihkuputki.

Säilytä vähintään 30 cm:n ruiskutusasetäisyys puhdistet-  
taessa maalattuja pintoja.

Älä puhdisti pyörivällä suuttimella autonrenkaita, maa-  
liata tai herkkiä pintoja, kuten puuta.

1. Yhdistä suihkuputki korkeapainepistooliin ja kiinnitä se kääntämällä 90°.

#### Kuva I

2. Kytke laite päälle ("I/ON").
3. Vapauta korkeapainepistoolin vivun lukitus.
4. Paina korkeapainepistoolin vipua.  
Laite kytkeytyy päälle.
5. Käännä Power Control -suihkuputkea Vario Power, kunnes vaadittu painetaso näkyy painenäytössä.

### Käyttö pesuharjan kanssa

#### HUOMIO

#### Maalivauriot

Pintojen vaurioituminen likaisen pesuharjan vuoksi  
Varmista ennen käyttöä, ettei pesuharjassa ole liikaa tai  
muuta hiukkasia.

#### Huomautus

Pesuharjoja käytettäessä laite toimii matalapaineella.  
Siksi voidaan lisätä puhdistusainetta.

1. Laita pesuharja korkeapainepistooliin ja kiinnitä se kääntämällä 90°.

### Käyttö puhdistusaineiden kanssa

#### VAARA

#### Käyttöturvallisuustiedotteen noudattamatta jättä- minen

Vakavat terveyshaitat puhdistusaineen epäasianmukai-  
sen käytön vuoksi

Noudata puhdistusaineen valmistajan käyttöturvalli-  
suustiedotetta, erityisesti henkilökohtaista suojavarus-  
tusta koskevia ohjeita.

#### Huomautus

Puhdistusainetta voidaan lisätä vain matalapaineella.

#### Huomautus

KÄRCHER-puhdistusaineet takaavat häiriöttömän työ-  
skentelyn. Pyydy meiltä lisää ohjeita tai tilaa meiltä luet-  
telo tai puhdistusaineiden esittelylehtiset.

1. Lisää puhdistusaineliuosta puhdistusainesäiliöön.  
Noudata puhdistusaineen pakkauksessa olevia an-  
nosteluohjeita.

#### Kuva J

2. Sulje puhdistusainesäiliön kansi.

#### Kuva D

3. Lukitse puhdistusainesäiliö laitteeseen.
4. Käytä Vario Power -suihkuputkea.
5. Kierrä suihkuputkea suuntaan "MIX", kunnes "MIX"  
näkyy korkeapainepistoolissa.  
Käytön aikana puhdistusaineliuosta sekoitetaan ve-  
sisuihkuun.

6. Käytä halutessasi vaahtosuutinta.
    - a Yhdistä vaahtosuutin puhdistusainepulloon.
- Kuva K**
- b Laita vaahtosuutin korkeapainepistooliin ja kiinni-  
tä se kääntämällä 90°.

### Suosittelut puhdistusmenetelmät

1. Suihkuta puhdistusainetta hieman kuivalle pinnalle  
ja anna vaikuttaa (ei kuivua).
2. Huuhteile liika pois korkeapainesuihkulla.

### Käytön jälkeen puhdistusaineilla

1. Huuhteile laitetta n. 30 sekuntia puhtaalla vedellä.

### Käytön keskeyttäminen

1. Päästä korkeapainepistoolin vivusta.  
Kun vipu vapautetaan, laite kytkeytyy pois päältä.  
Järjestelmässä pysyy korkeapaine.
  2. Lukitse korkeapainepistoolin vipu.
- Kuva L**
3. Aseta korkeapainepistooli suihkuputken kanssa py-  
säköintikohtaan.
  4. Jos laitetta ei käytetä yli 5 minuuttiin, kytke laite pois  
päältä "0/OFF".

### Käytön lopettaminen

#### VARO

#### Järjestelmässä on paine

Korkeapaineen aikana hallitsemattomasti ulos tulevan  
veden aiheuttamat loukkaantumiset  
Irrota korkeapaineletku korkeapainepistoolista tai lait-  
teesta vain, kun järjestelmässä ei ole painetta.

1. Päästä korkeapainepistoolin vivusta.
2. Sulje vesihana.
3. Paina korkeapainepistoolin vipua 30 sekuntia.  
Järjestelmässä vielä oleva paine purkautuu.
4. Päästä korkeapainepistoolin vivusta.
5. Lukitse korkeapainepistoolin vipu.
6. Irrota laite vedensyötöstä.
7. Kytke laite pois päältä "0/OFF".
8. Irrota verkkipistoke pistorasiasta.

## Kuljetus

#### VARO

#### Jos painoa ei oteta huomioon

Loukkaantumis- ja vaurioitumisvaara  
Huomioi kuljetettaessa laitteen paino.

### Laitteen kantaminen

1. Nosta laitetta ja kannu sitä kantokahvasta.

### Laitteen vetäminen

1. Vedä kuljetuskahvaa ulos, kunnes se lukittuu kuulu-  
vasti.
2. Vedä laitetta kuljetuskahvasta.

### Laitteen kuljetus ajoneuvossa

1. Tyhjennä puhdistusainesäiliö.
2. Varmista laite siirtymistä ja kaatumista vastaan.

## Varastointi

#### VARO

#### Jos painoa ei oteta huomioon

Loukkaantumis- ja vaurioitumisvaara  
Huomioi varastoitaessa laitteen paino.

### Laitteen säilytys

1. Aseta laite tasaiselle alustalle.
2. Irrota suihkuputki korkeapainepistoolista.
3. Paina korkeapainepistoolin irrotuspainiketta ja irrota  
korkeapaineletku korkeapainepistoolista.
4. Irrota korkeapaineletku laitteesta.

- Säilytä korkeapaineletku laitteen luona.
- Säilytä verkkoliitäntäjohto ja varusteet laitteen luona. Noudata lisäohjeita ennen pitkää varastointia, katso luku *Hoito ja huolto*.

## Jäätymisenesto

### HUOMIO

#### Jäätymisvaara

*Jos laitteita ei ole täysin tyhjennetty, ne voivat rikkoutua jäätyessään.*

*Tyhjennä laite ja varusteet täysin.*

*Suojaaja laite jäätymiseltä.*

Seuraavien ehtojen on täyttyvä:

- Laite on irrotettu vedensyötöstä.
- Korkeapaineletku on irrotettu.
- 1. Kytke laite päälle "I/ON".
- 2. Odota enintään 1 minuutti, kunnes korkeapaineliitäntännästä ei enää tule ulos vettä.
- 3. Kytke laite pois päältä.
- 4. Säilytä laite ja kaikki varusteet jäätymiseltä suojatussa tilassa.

## Hoito ja huolto

### ⚠ VAARA

#### Sähköiskuvaara

*Loukkaantumisvaara kosketettaessa sähköä johtavia osia*

*Kytke laite pois päältä.*

*Irrota verkkopistoke.*

Laitetta ei tarvitse huoltaa, eli säännöllisiä huoltotoimia ei tarvitse suorittaa.

## Vesiliitäntän siivilän puhdistaminen

### HUOMIO

#### Vesiliitäntän vaurioitunut siivilä

*Veden epäpuhtauden aiheuttama laitevaurio*

*Tarkasta ennen siivilän asettamista vesiliitäntään, onko siinä vaurioita.*

Puhdista vesiliitäntän siivilä tarvittaessa.

1. Irrota kytkin vesiliitäntästä.
2. Vedä siivilä ulos lattapihdeillä.
3. Puhdista siivilä juoksevan veden alla.

#### Kuva M

4. Aseta siivilä vesiliitäntään.

## Puhdistusainesuodattimen puhdistaminen

Puhdista puhdistusainesuodatin ennen pitkää varastointia.

1. Irrota puhdistusaineen imuletkun suodatin.
2. Puhdista suodatin juoksevan veden alla.

#### Kuva N

## Ohjeet häiriötilanteissa

Häiriöillä on usein yksinkertaisia syitä, jotka voit itse poistaa seuraavan yleiskatsauksen avulla. Ota yhteys valtuutettuun asiakaspalveluun epäselvissä tapauksissa tai jos häiriöitä ei ole tässä mainittu.

### ⚠ VAARA

#### Sähköiskuvaara

*Loukkaantumisvaara kosketettaessa sähköä johtavia osia*

*Kytke laite pois päältä.*

*Irrota verkkopistoke.*

#### Laitte ei käynnisty

1. Paina korkeapainepistoolin vipua. Laite kytkeytyy päälle.
2. Tarkasta, onko tyyppikilvessä ilmoitettu jännite yhteensopiva virtalähteen jännitteen kanssa.
3. Tarkasta verkkoliitäntäjohto vaurioiden varalta.

## Laitteeseen ei muodostu painetta

Vedensyöttö on liian vähäistä

1. Avaa vesihana kokonaan.
2. Tarkista, että vedentulon pumppausmäärä on riittävä.

Vesiliitäntän siivilä on likainen.

1. Vedä vesiliitäntän siivilä ulos lattapihdeillä.
2. Puhdista siivilä juoksevan veden alla.

Laitteessa on ilmaa.

1. Ilmaa laite:

- a Käynnistä laite suihkuputkea liittämättä enintään 2 minuutiksi.
- b Paina korkeapainepistoolia ja odota, kunnes korkeapainepistoolista tulee ulos vettä, jossa ei ole kuplia.
- c Liitä suihkuputki.

## Suuret paineen heilahtelut

1. Puhdista korkeapainesuutin:

- a Poista lika suuttimen kanavasta neulalla.
- b Huuhtelee korkeapainesuutin edestä vedellä.

2. Tarkista veden tulomäärä.

## Laitte vuotaa

1. Laitteen vähäinen epätiivisyys johtuu tekniikasta. Jos laite vuotaa paljon, ota yhteyttä valtuutettuun asiakaspalveluun.

## Puhdistusainetta ei imetä

1. Käytä suihkuputkea Vario Power ja kierrä se kohtaan "MIX".
2. Puhdista puhdistusaineen imuletkun suodatin.
3. Tarkista, onko puhdistusaineen imuletkussa taitekohtia.

## Takuu

Jokaisessa maassa ovat voimassa vastaavan myyntiyhtiön julkaisemat takuehdot. Korjaamme laitteessa mahdollisesti ilmenevät häiriöt takuajan kuluessa maksetta, jos häiriöiden syynä ovat olleet materiaali- tai valmistusvirheet. Takuutapauksessa pyydämme ottamaan yhteyttä ostotositteen kanssa jälleenmyyjään tai lähimpään valtuutettuun asiakaspalveluun. (Osoite, katso takasivu)

## Tekniset tiedot

### Sähköliitäntä

Jännite	V	220-240
Vaihe	~	1
Taajuus	Hz	50-60
Virrankulutus	A	6
Kotelointiluokka		IPX5
Suojaluokka		II
Verkkosulake (hidas)	A	10

### Vesiliitäntä

Tulopaine (enint.)	MPa	1,2
Tulolämpötila (enint.)	°C	40
Tulomäärä (väh.)	l/min	8

### Laitteen tehodot

Käyttöpain	MPa	8
Suurin sallittu paine	MPa	12
Pumppausmäärä, vesi	l/min	5,5
Pumppausmäärä, enintään	l/min	6,3
Pumppausmäärä, puhdistusaine	l/min	0,3
Käsiruiskupistoolin rekyylivoima	N	12

Mitat ja painot		
Tyypillinen käyttöpaino	kg	5,4
Pituus	mm	297
Leveys	mm	280
Korkeus	mm	677

#### Määritetyt arvot EN 60335-2-79 mukaan

Käsi-käsivarsi-tärinäarvo	m/s <sup>2</sup>	<2,5
Epävarmuus K	m/s <sup>2</sup>	0,6
Äänenpainetaso L <sub>pA</sub>	dB(A)	74
Epävarmuus K <sub>pA</sub>	dB(A)	2
Äänen tehotaso L <sub>WA</sub> + epävarmuus K <sub>WA</sub>	dB(A)	90

Oikeus teknisiin muutoksiin pidätetään.

## EU-vaatimustenmukaisuusvakuutus

Täten vakuutamme, että jäljempänä kuvattu kone vastaa suunnittelultaan ja rakenteeltaan sekä meidän markkinoille tuomanamme mallina EU-direktiivien olennaisia turvallisuus- ja terveysvaatimuksia. Jos konetta muutetaan ilman meidän hyväksyntäämme, tämän vakuutuksen voimassaolo raukeaa.

Tuote: Painesesuri

Tyyppi: 1.676-xxx

#### Sovellettavat EU-direktiivit

2000/14/EY

2014/30/EU

2006/42/EY (+2009/127/EY)

2011/65/EU

#### Sovelletut yhdenmukaistetut standardit

EN 50581

EN 55014-1: 2006+A1: 2009+A2: 2011

EN 55014-2: 2015

EN 60335-1

EN 60335-2-79

EN 61000-3-2: 2014

EN 61000-3-3: 2013

EN 62233: 2008

#### Sovellettu vaatimustenmukaisuuden arviointimenetelmä

2000/14/EY: liite V

#### Äänen tehotaso dB(A)

Mitattu: 87

Taattu: 90

Allekirjoittaneet toimivat yrityksen johtokunnan puolesta ja sen valtakirjalta.

  
H. Jenner  
Chairman of the Board of Management

  
S. Reiser  
Director Regulatory Affairs & Certification

Dokumentointivastaava: S. Reiser

Alfred Kärcher SE & Co. KG

Alfred-Kärcher-Str. 28 - 40

71364 Winnenden (Germany)

Puh.: +49 7195 14-0

Faksi: +49 7195 14-2212

Winnenden, 1.4.2020

## Περιεχόμενα

Γενικές υποδείξεις .....	56
KÄRCHER Home & Garden App .....	56
Προστασία του περιβάλλοντος .....	57
Ενδειγμένη χρήση .....	57
Παρελκόμενα και ανταλλακτικά .....	57
Παραδοτέος εξοπλισμός .....	57
Περιγραφή συσκευής .....	57
Συστήματα ασφαλείας .....	57
Σύμβολα επάνω στη συσκευή .....	57
Τοποθέτηση .....	58
Έναρξη χρήσης .....	58
Λειτουργία .....	58
Μεταφορά .....	59
Αποθήκευση .....	59
Φροντίδα και συντήρηση .....	60
Αντιμετώπιση βλαβών .....	60
Εγγύηση .....	60
Τεχνικά στοιχεία .....	60
Δήλωση συμμόρφωσης ΕΕ .....	61

## Γενικές υποδείξεις



Πριν από την πρώτη χρήση της συσκευής, διαβάστε αυτές τις γνήσιες οδηγίες χρήσης καθώς και τις συνοδευτικές υποδείξεις ασφαλείας. Εφαρμόζετε αυτές τις οδηγίες.

Φυλάξτε τα δύο βιβλιαράκια για μεταγενέστερη χρήση ή για τον επόμενο ιδιοκτήτη.

## KÄRCHER Home & Garden App

Η εφαρμογή KÄRCHER Home & Garden App περιλαμβάνει:

- Πληροφορίες εγκατάστασης και έναρξης χρήσης
  - Πληροφορίες σχετικά με τους τομείς εφαρμογής
  - Συμβουλές και λύσεις
  - Συχνές ερωτήσεις με λεπτομερή επίλυση προβλημάτων
  - Σύνδεση με το Κέντρο σέρβις KÄRCHER
- Μπορείτε να κατεβάσετε την εφαρμογή εδώ:





---





#### Εμπορικό σήμα

- Google Play™ και Android™ είναι εμπορικά σήματα ή σήματα κατατεθέντα της Google Inc.
- Apple® και App Store® είναι εμπορικά σήματα ή σήματα κατατεθέντα της Apple Inc.



## Προστασία του περιβάλλοντος



Τα υλικά συσκευασίας είναι ανακυκλώσιμα. Απορρίψτε τις συσκευασίες με περιβαλλοντικά ορθό τρόπο.



Οι ηλεκτρικές και ηλεκτρονικές συσκευές περιέχουν πολύτιμα ανακυκλώσιμα υλικά και, συχνά, εξαρτήματα όπως μπαταρίες απλές, επαναφορτιζόμενες ή λάδια, τα οποία σε

περίπτωση λανθασμένης χρήσης ή απόρριψης μπορούν να θέσουν σε κίνδυνο την ανθρώπινη υγεία και το περιβάλλον. Ωστόσο, αυτά τα συστατικά είναι απαραίτητα για τη σωστή λειτουργία της συσκευής. Οι συσκευές που φέρουν αυτό το σύμβολο δεν επιτρέπεται να απορρίπτονται μαζί με τα οικιακά απορρίμματα.

Εργασίες καθαρισμού που παράγουν λειούχα υγρά απόβλητα, π.χ. πλύση κινητήρων ή της κάτω πλευράς οχημάτων, μπορούν να εκτελούνται μόνο σε θέσεις πλυντηρίου που είναι εξοπλισμένες με διαχωριστή λαδιού.

Οι εργασίες με απορρυπαντικό μπορούν να εκτελούνται μόνο σε υδατοστεγείς επιφάνειες εργασίας με σύνδεση στο σύστημα απορροής ακάθαρτου νερού. Το απορρυπαντικό δεν πρέπει να καταλήγει στα υπόγεια ύδατα ή στο έδαφος.

### Υποδείξεις σχετικά με συστατικά (REACH)

Ενημερωμένες πληροφορίες σχετικά με τα συστατικά είναι διαθέσιμες στη διεύθυνση: [www.kaercher.de/REACH](http://www.kaercher.de/REACH)

## Ενδεξιμένη χρήση

Χρησιμοποιήστε τη συσκευή καθαρισμού υψηλής πίεσης αποκλειστικά για οικιακή χρήση. Η συσκευή καθαρισμού υψηλής πίεσης προορίζεται για τον καθαρισμό μηχανημάτων, οχημάτων, εργαλείων, προσώπων, βεραντών, μηχανημάτων κήπου κ.λπ. με ριπή νερού υψηλής πίεσης.

## Παρελκόμενα και ανταλλακτικά

Χρησιμοποιείτε μόνο γνήσια παρελκόμενα και γνήσια ανταλλακτικά, καθώς αυτά εγγυώνται την ασφαλή και απρόσκοπτη λειτουργία της συσκευής. Πληροφορίες σχετικά με τα παρελκόμενα και τα ανταλλακτικά θα βρείτε στη διεύθυνση [www.kaercher.com](http://www.kaercher.com).

## Παραδοτέος εξοπλισμός

Ο παραδοτέος εξοπλισμός της συσκευής απεικονίζεται επάνω στη συσκευασία. Κατά την αφαίρεση από τη συσκευασία ελέγξτε την πληρότητα των περιεχομένων. Σε περίπτωση που λείπουν παρελκόμενα ή έχουν προκληθεί ζημιές κατά τη μεταφορά, ενημερώστε τον προμηθευτή σας.

## Περιγραφή συσκευής

Σε αυτές τις οδηγίες λειτουργίας περιγράφεται ο μέγιστος δυνατός εξοπλισμός. Στο παραδοτέο υλικό υπάρχουν διαφορές ανάλογα με το μοντέλο (ανατρέξτε στη συσκευασία).

Σχήματα στη σελίδα διαγραμμάτων

### Εικόνα Α

- 1 Τροχός μεταφοράς
- 2 Υποδοχή φύλαξης για σωλήνες ψεκασμού
- 3 Αποθήκευση / θέση απόθεσης του πιστολιού υψηλής πίεσης
- 4 Τούρμπο ακροφύσιο σωλήνα ψεκασμού Power Control για επίμονους ρύπους, βαθμίδα πίεσης: HARD

- 5 Σωλήνας ψεκασμού Power Control Vario Power για τις συνθετέστερες εργασίες καθαρισμού, βαθμίδες πίεσης: HARD / MEDIUM / SOFT / MIX
- 6 Πιστολέτο υψηλής πίεσης Power Control
- 7 Πλήκτρο διαχωρισμού του ελαστικού σωλήνα υψηλής πίεσης από το πιστόλι υψηλής πίεσης
- 8 Μοχλός πιστολέτου υψηλής πίεσης
- 9 Ένδειξη πίεσης (MIX / 1-SOFT / 2-MEDIUM / 3-HARD)
- 10 Ασφάλιση πιστολιού υψηλής πίεσης
- 11 Διακόπτης συσκευής "0/OFF" / "I/ON"
- 12 Ηλεκτρικό καλώδιο με φως
- 13 Άγκιστρο φύλαξης για ηλεκτρικό καλώδιο
- 14 Λαβή μεταφοράς
- 15 Λαβή μεταφοράς, αποσπώμενη
- 16 Ταχυσύνδεσμος ελαστικού σωλήνα υψηλής πίεσης
- 17 Πινακίδα τύπου
- 18 Ελαστικός σωλήνας υψηλής πίεσης
- 19 Ελαστικός σωλήνας αναρρόφησης απορρυπαντικού με φίλτρο και καπάκι
- 20 Δοχείο απορρυπαντικού
- 21 Σύνδεση νερού με ενσωματωμένη σήτα
- 22 Σύνδεσμος για τη σύνδεση νερού
- 23 \*\*Άστιχο κήπου με συνήθη σύνδεσμο
  - Ενισχυμένης πλέξης
  - Διάμετρος τουλάχιστον 1/2 ίντσα (13 mm)
  - Μήκος τουλάχιστον 7,5 m
- 24 \*Βούρτσα πλυσίματος, κατάλληλη για εργασία με απορρυπαντικό
- 25 \*Ακροφύσιο αφρού για ισχυρό αφρό απορρυπαντικού
- 26 \*Δοχείο απορρυπαντικού

\* Προαιρετικά, \*\* επιπροσθέτως απαραίτητο

## Συστήματα ασφαλείας

### Δ ΠΡΟΣΟΧΗ

**Ελληνή ή τροποποιημένα συστήματα ασφαλείας**  
Τα συστήματα ασφαλείας χρησιμεύουν για την προστασία σας.

Ποτέ μην τροποποιείτε και μη παρακάμψετε τα συστήματα ασφαλείας.

### Διακόπτης συσκευής

Ο διακόπτης της συσκευής αποτρέπει την ακούσια ενεργοποίηση της συσκευής.

### Ασφάλιση πιστολιού υψηλής πίεσης

Η ασφάλεια κλειδώνει τη σκανδάλη του πιστολιού υψηλής πίεσης και αποτρέπει την ακούσια ενεργοποίηση της συσκευής.

### Λειτουργία Auto-Stop (αυτόματο σταμάτημα)

Αν απελευθερωθεί η σκανδάλη του πιστολιού υψηλής πίεσης, ο διακόπτης πίεσης απενεργοποιεί την αντλία και η ριπή υψηλής πίεσης σταματάει. Αν πιεστεί η σκανδάλη, η αντλία ενεργοποιείται ξανά.

## Σύμψη, βελονα επάνω στη συσκευή



Η ριπή υψηλής πίεσης δεν πρέπει να κατευθύνεται πάνω σε άτομα, ζώα, ενεργοποιημένο ηλεκτρικό εξοπλισμό ή την ίδια τη συσκευή.

Προστατέψτε τη συσκευή από τον παγετό.



Η συσκευή δεν επιτρέπεται να συνδέεται άμεσα στο δημόσιο δίκτυο πόσιμου νερού

## Τοποθέτηση

Για τα σχήματα δείτε τη σελίδα διαγραμμάτων.

Πριν από την έναρξη χρήσης συναρμολογήστε τα λυμένα παρεχόμενα εξαρτήματα στη συσκευή.

### Συναρμολόγηση των τροχών

1. Στερεώστε και ασφαλίστε τους τροχούς στη συσκευή.  
**Εικόνα Β**

### Τοποθέτηση λαβής

1. Συνδέστε τη λαβή μεταφοράς.
2. Συνδέστε τη λαβή.  
**Εικόνα C**

### Κλείστε το δοχείο απορρυπαντικού

1. Κλείστε το δοχείο του απορρυπαντικού με το καπάκι.  
**Εικόνα D**

### Συναρμολόγηση του συνδέσμου για τη σύνδεση νερού

1. Βιδώστε το σύνδεσμο για τη σύνδεση νερού στη σύνδεση νερού της συσκευής.  
**Εικόνα E**

## Έναρξη χρήσης

1. Τοποθετήστε τη συσκευή πάνω σε μια επίπεδη επιφάνεια.
2. Συνδέστε τον ελαστικό σωλήνα υψηλής πίεσης στον θηλυκό ταχυσύνδεσμο, έτσι ώστε να ακουστεί που ασφαλίζει.  
**Εικόνα F**
3. Συνδέστε τον ελαστικό σωλήνα υψηλής πίεσης στο πιστόλι υψηλής πίεσης, έτσι ώστε να ακουστεί που ασφαλίζει.

### Υπόδειξη

Προσέξτε τη σωστή ευθυγράμμιση του μαστού.

### Εικόνα G

4. Βεβαιωθείτε ότι οι συνδέσεις είναι ασφαλείς τραβώντας τον ελαστικό σωλήνα υψηλής πίεσης.
5. Συνδέστε τον ρευματολήπτη σε μια πρίζα.

### Παροχή νερού

Για τις τιμές σύνδεσης βλέπε την πινακίδα τύπου ή το κεφάλαιο *Τεχνικά στοιχεία*.

Τηρείτε τους κανονισμούς της υπηρεσίας υδροδότησης.

### ΠΡΟΣΟΧΗ

#### Ζημιές από ακάθαρτο νερό

Οι ρύποι που περιέχονται στο νερό μπορούν να προκαλέσουν ζημιές στην αντλία και στα παρελκόμενα. Για λόγους προστασίας η KÄRCHER συνιστά τη χρήση του φίλτρου νερού KÄRCHER (ειδικό παρελκόμενο, αριθμός παραγγελίας 4.730-059).

### Σύνδεση σε αγωγό νερού

### ΠΡΟΣΟΧΗ

**Σύνδεσμος σωλήνα με Aquastop στην υποδοχή νερού της συσκευής**

Ζημιά στην αντλία

Ποτέ μην χρησιμοποιείτε σύνδεσμο σωλήνα με Aquastop στην υποδοχή νερού της συσκευής.

Μπορείτε να χρησιμοποιήσετε έναν σύνδεσμο Aquastop στη βρύση.

1. Εισαγάγετε το λάστιχο κήπου στο σύνδεσμο για τη σύνδεση νερού.

2. Συνδέστε το λάστιχο κήπου στον αγωγό νερού.
3. Ανοίξτε εντελώς τη βρύση.

### Εικόνα H

## Λειτουργία

### ΠΡΟΣΟΧΗ

#### Ξηρή λειτουργία της αντλίας

Πρόκληση ζημιών στη συσκευή

Αν δεν αναπτυχθεί πίεση στη συσκευή μέσα σε 2 λεπτά, απενεργοποιήστε τη συσκευή και ενεργήστε σύμφωνα με τις υποδείξεις στο κεφάλαιο Αντιμετώπιση βλαβών.

### Σύστημα Power Control

Η ένδειξη πίεσης στο πιστολέτο υψηλής πίεσης κατά τη λειτουργία με σωλήνα ψεκασμού Power Control δείχνει την τρέχουσα ρυθμισμένη βαθμίδα πίεσης.

### Υπόδειξη

Η ευαισθησία των υλικών μπορεί να ποικίλλει σε μεγάλο βαθμό ανάλογα με την ηλικία και την κατάσταση. Επομένως, οι συστάσεις δεν είναι δεσμευτικές.

### Υπόδειξη

Κατά τη λειτουργία με συσκευή δαπέδου και άλλα αξεσουάρ η ένδειξη πίεσης δεν είναι αξιόπιστη.

Ένδειξη	Βαθμίδα πίεσης	Συνιστάται για π.χ.
	HARD	Πέτρινες βεράντες από πλάκες δαπέδου ή μπετόν, ασφάλτο, μεταλλικές επιφάνειες, εργαλεία κήπου (καρότσια, φτυάρια κλπ.)
	MEDIUM	Αυτοκίνητα / μοτοσικλέτες, επιφάνειες από τούβλα, σοβατισμένοι τοίχοι, πλαστικά έπιπλα
	SOFT	Ξύλινες επιφάνειες, ποδήλατα, ψαμμολιθικές επιφάνειες, έπιπλα ρατάν
	MIX	Λειτουργία με απορρυπαντικό

### Λειτουργία με υψηλή πίεση

### ΠΡΟΣΟΧΗ

#### Ζημιές σε λακαρισμένες ή ευαίσθητες επιφάνειες

Σε περίπτωση πολύ μικρής απόστασης ριπής ή σε περίπτωση επιλογής ακατάλληλου σωλήνα ψεκασμού, προκαλούνται ζημιές στις επιφάνειες.

Κατά τον καθαρισμό, τηρείτε μια απόσταση τουλάχιστον 30 cm από τις λακαρισμένες επιφάνειες.

Μην καθαρίζετε ελαστικά αυτοκινήτων, βερνίκι ή ευαίσθητες επιφάνειες όπως ξύλο με το τούρμπο μπεκ.

1. Συνδέστε έναν σωλήνα ψεκασμού στο πιστόλι υψηλής πίεσης και στερεώστε τον περιστρέφοντάς τον κατά 90°.

### Εικόνα I

2. Ενεργοποιήστε τη συσκευή ("I/ON").
3. Απασφαλίστε τη σκανδάλη του πιστολιού υψηλής πίεσης.
4. Πιέστε τη σκανδάλη του πιστολιού υψηλής πίεσης. Η συσκευή ενεργοποιείται.
5. Περιστρέψτε τον σωλήνα ψεκασμού Power Control Vario Power μέχρι να εμφανιστεί στην ένδειξη πίεσης η απαιτούμενη βαθμίδα πίεσης.

## Λειτουργία με βούρτσα πλύσης

### ΠΡΟΣΟΧΗ

#### Ζημιές στη βαφή

Ζημιές σε επιφάνειες από βρώμικες βούρτσες πλύσης Βεβαιωθείτε ότι η βούρτσα πλύσης δεν έχει ρύπους ή άλλα σωματίδια, πριν την τοποθετήσετε.

#### Υπόδειξη

Κατά τη χρήση βουρτσών πλύσης η συσκευή λειτουργεί με χαμηλή πίεση. Επομένως, μπορούν να προστεθούν απορρυπαντικά.

1. Εισαγάγετε τη βούρτσα πλύσης στο πιστόλι υψηλής πίεσης και στερεώστε την περιστρέφοντάς τη κατά 90°.

## Λειτουργία με απορρυπαντικό

### Δ ΚΙΝΔΥΝΟΣ

#### Μη τήρηση του δελτίου δεδομένων ασφαλείας

Σοβαρές βλάβες στην υγεία λόγω λανθασμένης χρήσης του απορρυπαντικού

Λάβετε υπόψη το δελτίο δεδομένων ασφαλείας του κατασκευαστή του απορρυπαντικού και ιδιαίτερα τις υποδείξεις για να μέσα ατομικής προστασίας.

#### Υπόδειξη

Το απορρυπαντικό μπορεί να προστεθεί μόνο υπό χαμηλή πίεση.

#### Υπόδειξη

Τα απορρυπαντικά KÄRCHER εγγυώνται εργασία χωρίς βλάβες. Ζητήστε συμβουλές ή προμηθευτείτε τον κατάλογο μας ή τα ενημερωτικά μας φυλλάδια για απορρυπαντικά.

1. Γεμίστε το δοχείο απορρυπαντικού με διάλυμα απορρυπαντικού. Κατά τη διαδικασία αυτή λάβετε υπόψη τις συστάσεις δοσολογίας στη συσκευασία του απορρυπαντικού.

#### Εικόνα J

2. Κλείστε το δοχείο του απορρυπαντικού με το καπάκι.

#### Εικόνα D

3. Ασφαλίστε το δοχείο απορρυπαντικού στη συσκευή.
4. Χρησιμοποιήστε τον σωλήνα ψεκασμού Vario Power.
5. Περιστρέψτε τον σωλήνα ψεκασμού προς το "MIX" μέχρι να εμφανιστεί το "MIX" στο πιστολέτο υψηλής πίεσης.

Κατά τη λειτουργία το διάλυμα απορρυπαντικού προστίθεται στη ριπή νερού.

6. Χρησιμοποιήστε προαιρετικά το μπεκ αφρού.

- a Συνδέστε το ακροφύσιο αφρού με τη φιάλη απορρυπαντικού.

#### Εικόνα K

- b Εισαγάγετε το μπεκ αφρού στο πιστόλι υψηλής πίεσης και στερεώστε το περιστρέφοντάς το κατά 90°.

## Συνιστώμενη μέθοδος καθαρισμού

1. Ψεκάστε λίγο απορρυπαντικό στη στεγνή επιφάνεια και αφήστε να δράσει (να μη στεγνώσει).
2. Ξεπλύνετε τη διαλυμένη βρωμιά με το πιστόλι υψηλής πίεσης.

## Μετά τη λειτουργία με απορρυπαντικό

1. Ξεπλύνετε τη συσκευή για περ. 30 δευτερόλεπτα με καθαρό νερό.

## Διακοπή λειτουργίας

1. Αφήστε ελεύθερη τη σκανδάλη του πιστολιού υψηλής πίεσης. Εάν αφήσετε τη σκανδάλη, το μηχάνημα απενεργοποιείται. Η υψηλή πίεση στο σύστημα διατηρείται.

2. Ασφαλίστε τη σκανδάλη του πιστολιού υψηλής πίεσης.
- #### Εικόνα L
3. Αφήστε το πιστόλι υψηλής πίεσης με το σωλήνα ψεκασμού στη θέση στάθμευσης.
  4. Σε περίπτωση διαλειμάτων εργασίας με διάρκεια πάνω από 5 λεπτά, απενεργοποιήστε τη συσκευή με τη θέση "0/OFF".

## Τραυματισμός λειτουργίας

### Δ ΠΡΟΣΟΧΗ

#### Πίεση στο σύστημα

Τραυματισμοί από ανεξέλεγκτα εξερχόμενο νερό υπό υψηλή πίεση

Αποσυνδέστε τον ελαστικό σωλήνα υψηλής πίεσης από το πιστόλι υψηλής πίεσης ή τη συσκευή, μόνο αν στο σύστημα δεν υπάρχει πίεση.

1. Αφήστε ελεύθερη τη σκανδάλη του πιστολιού υψηλής πίεσης.
2. Κλείστε τη βρύση.
3. Πιέστε τη σκανδάλη του πιστολιού υψηλής πίεσης για 30 δευτερόλεπτα. Η πίεση που υπάρχει στο σύστημα εκτονώνεται.
4. Αφήστε ελεύθερη τη σκανδάλη του πιστολιού υψηλής πίεσης.
5. Ασφαλίστε τη σκανδάλη του πιστολιού υψηλής πίεσης.
6. Αποσυνδέστε τη συσκευή από την παροχή νερού.
7. Απενεργοποιήστε τη συσκευή στη θέση "0/OFF".
8. Αποσυνδέστε το φως από την πρίζα.

## Μεταφορά

### Δ ΠΡΟΣΟΧΗ

#### Μη τήρηση των οδηγιών σχετικά με το βάρος

Κίνδυνος τραυματισμού και πρόκλησης ζημιών

Κατά τη μεταφορά προσέξτε το βάρος του μηχανήματος.

## Σηκώστε τη συσκευή

1. Σηκώστε και μεταφέρετε τη συσκευή από τη λαβή μεταφοράς.

## Τράβηγμα της συσκευής

1. Τραβήξτε τη λαβή μεταφοράς μέχρι να ασφαλίσει με ένα χαρακτηριστικό ήχο.
2. Τραβήξτε τη συσκευή από τη λαβή μεταφοράς.

## Μεταφορά της συσκευής σε όχημα

1. Αδειάστε το δοχείο απορρυπαντικού.
2. Ασφαλίστε τη συσκευή έναντι ολίσθησης και ανατροπής.

## Αποθήκευση

### Δ ΠΡΟΣΟΧΗ

#### Μη τήρηση των οδηγιών σχετικά με το βάρος

Κίνδυνος τραυματισμού και πρόκλησης ζημιών

Κατά την αποθήκευση προσέξτε το βάρος της συσκευής.

## Αποθήκευση συσκευής

1. Τοποθετήστε τη συσκευή πάνω σε επίπεδη επιφάνεια.
2. Αποσυνδέστε τον σωλήνα ψεκασμού από το πιστόλι υψηλής πίεσης.
3. Πιέστε το πλήκτρο απόσπασης του πιστολιού υψηλής πίεσης και αποσυνδέστε τον ελαστικό σωλήνα υψηλής πίεσης από το πιστόλι.
4. Αποσυνδέστε τον ελαστικό σωλήνα υψηλής πίεσης από τη συσκευή.
5. Αποθηκεύστε τον ελαστικό σωλήνα υψηλής πίεσης στη συσκευή.

6. Αποθηκεύστε το ηλεκτρικό καλώδιο και τα παρελκόμενα στη συσκευή.  
Για αποθήκευση μεγαλύτερης διάρκειας, λάβετε υπόψη τις επιπλέον υποδείξεις, βλ. κεφάλαιο *Φροντίδα και συντήρηση*.

### Αντιπαγετική προστασία

#### ΠΡΟΣΟΧΗ

##### Κίνδυνος παγετού

Οι συσκευές που δεν έχουν εκκενωθεί πλήρως μπορεί να καταστραφούν από παγετό.

Αδειάζετε τελείως τη συσκευή και τα παρελκόμενα.

Προστατέψτε τη συσκευή από τον παγετό.

Πρέπει να ισχύουν τα παρακάτω:

- Η συσκευή έχει αποσυνδεθεί από την παροχή νερού.
  - Έχει αφαιρεθεί ο ελαστικός σωλήνας υψηλής πίεσης.
1. Ενεργοποιήστε τη συσκευή με το "I/ON".
  2. Περιμένετε το πολύ 1 λεπτό, μέχρι να μην εξέρχεται πλέον νερό από την υποδοχή υψηλής πίεσης.
  3. Απενεργοποιήστε τη συσκευή.
  4. Αποθηκεύστε το μηχάνημα μαζί με όλα τα παρελκόμενα σε χώρο χωρίς κίνδυνο παγετού.

### Φροντίδα και συντήρηση

#### Δ ΚΙΝΔΥΝΟΣ

##### Κίνδυνος ηλεκτροπληξίας

Τραυματισμοί από την επαφή με εξαρτήματα που διαρρέονται από ρεύμα

Θέστε τη συσκευή εκτός λειτουργίας.

Αποσυνδέστε το φως από την πρίζα.

Η συσκευή δεν χρειάζεται συντήρηση, δηλαδή δεν είναι απαραίτητο να πραγματοποιείτε τακτικές εργασίες συντήρησης.

#### Καθαρισμός φίλτρου στη σύνδεση νερού

#### ΠΡΟΣΟΧΗ

##### Χαλασμένη σήτα στη σύνδεση νερού

Πρόκληση ζημιών στη συσκευή από βρώμικο νερό

Ελέγξτε τη σήτα για ζημιές προτού την τοποθετήσετε στη σύνδεση νερού.

Καθαρίστε, αν χρειάζεται, το φίλτρο στη σύνδεση νερού.

1. Αφαιρέστε τον σύνδεσμο από την υποδοχή νερού.
2. Αφαιρέστε τη σήτα με μια πλακέ πένσα.
3. Καθαρίστε το φίλτρο με τρεχούμενο νερό.

#### Εικόνα Μ

4. Τοποθετήστε το φίλτρο στην υποδοχή νερού.

#### Καθαρισμός του φίλτρου απορρυπαντικού

Πριν από αποθήκευση για μεγαλύτερο χρονικό διάστημα καθαρίστε το φίλτρο απορρυπαντικού.

1. Αφαιρέστε το φίλτρο από τον ελαστικό σωλήνα αναρρόφησης απορρυπαντικού.
2. Καθαρίστε το φίλτρο με τρεχούμενο νερό.

#### Εικόνα Ν

### Αντιμετώπιση βλαβών

Οι βλάβες οφείλονται συχνά σε ασημέντες αιτίες, τις οποίες μπορείτε να αντιμετωπίσετε μόνοι σας με τη βοήθεια του ακόλουθου πίνακα. Σε περίπτωση αμφιβολίας ή σε περίπτωση βλάβης που δεν αναφέρεται εδώ παρακαλούμε να απευθύνεστε στο εξουσιοδοτημένο τμήμα εξυπηρέτησης πελατών.

#### Δ ΚΙΝΔΥΝΟΣ

##### Κίνδυνος ηλεκτροπληξίας

Τραυματισμοί από την επαφή με εξαρτήματα που διαρρέονται από ρεύμα

Θέστε τη συσκευή εκτός λειτουργίας.

Αποσυνδέστε το φως από την πρίζα.

#### Η μηχανήματα δε λειτουργεί

1. Πιέστε τη σκανδάλη του πιστολιού υψηλής πίεσης. Η συσκευή ενεργοποιείται.
2. Ελέγξτε αν συμφωνεί η τάση που αναγράφεται στην πινακίδα τύπου με την τάση της πηγής ρεύματος.
3. Ελέγξτε το ηλεκτρικό καλώδιο για ζημιές.

#### Η συσκευή δεν έχει πίεση

Η παροχή νερού είναι πολύ μικρή

1. Ανοίξτε εντελώς τη βρύση.
2. Ελέγξτε αν είναι επαρκής η παροχή νερού. Το φίλτρο στην υποδοχή νερού είναι λερωμένο.

1. Αφαιρέστε τη σήτα στη σύνδεση νερού με μια επίπεδη τανάλια.
  2. Καθαρίστε το φίλτρο με τρεχούμενο νερό. Στη συσκευή υπάρχει αέρας.
1. Εξαερώστε τη συσκευή:
    - a. Ενεργοποιήστε τη συσκευή το πολύ για 2 λεπτά χωρίς να έχετε συνδέσει το σωλήνα ψεκασμού.
    - b. Πιέστε το πιστόλι υψηλής πίεσης και περιμένετε μέχρι να εξέρχεται νερό χωρίς φυσαλίδες από το πιστόλι υψηλής πίεσης.
    - c. Συνδέστε το σωλήνα ψεκασμού.

#### Έντονες διακυμάνσεις πίεσης

1. Καθαρίστε το ακροφύσιο υψηλής πίεσης:
  - a. Απομακρύνετε τους ρύπους από την οπή του ακροφυσίου με μια βελόνα.
  - b. Ξεπλύνετε από μπροστά με νερό το ακροφύσιο υψηλής πίεσης.
2. Ελέγξτε την ποσότητα παροχής νερού.

#### Μη στεγανή συσκευή

1. Μια μικρή διαρροή στη συσκευή θεωρείται φυσιολογική για τεχνικούς λόγους. Σε περίπτωση έντονης διαρροής, ενημερώστε την εξουσιοδοτημένη υπηρεσία εξυπηρέτησης πελατών.

#### Δεν γίνεται αναρρόφηση του απορρυπαντικού

1. Χρησιμοποιήστε τον σωλήνα ψεκασμού Vaio Power και γυρίστε τον στη θέση «MIX».
2. Καθαρίστε το φίλτρο στον ελαστικό σωλήνα αναρρόφησης απορρυπαντικού.
3. Ελέγξτε τον ελαστικό σωλήνα αναρρόφησης απορρυπαντικού για τυχόν τσακίσματα.

### Εγγύηση

Σε κάθε χώρα ισχύουν οι όροι εγγύησης οι οποίοι εκδίδονται από την αρμόδια εταιρεία διανομής μας. Τυχόν βλάβες στη συσκευή σας επιδιορθώνονται από εμάς χωρίς χρέωση εντός της προθεσμίας εγγύησης, εφόσον οφείλονται σε σφάλμα υλικού ή κατασκευής. Σε περίπτωση εγγύησης απευθυνθείτε στον προμηθευτή σας ή το πλησιέστερο εξουσιοδοτημένο τμήμα εξυπηρέτησης πελατών, προσκομίζοντας το παραστατικό της αγοράς.

(για διευθύνσεις βλέπε την πίσω σελίδα)

### Τεχνικά στοιχεία

#### Ηλεκτρική σύνδεση

Τάση	V	220-240
Φάση	~	1
Συχνότητα	Hz	50-60
Κατανάλωση ρεύματος	A	6
Τύπος προστασίας		IPX5
Κατηγορία προστασίας		II

Ασφάλεια δικτύου (με χρονοκαθυστερήση)	A	10
---	---	----

#### Σύνδεση νερού

Πίεση παροχής (μέγ.)	MPa	1,2
Θερμοκρασία παροχής (μέγ.)	°C	40
Ποσότητα παροχής (ελάχ.)	l/min	8

#### Στοιχεία ισχύος συσκευής

Πίεση λειτουργίας	MPa	8
Μέγ. επιτρεπτή πίεση	MPa	12
Παροχή, νερό	l/min	5,5
Παροχή μέγιστη	l/min	6,3
Παροχή, απορρυπαντικό	l/min	0,3

Δύναμη οπισθοδρόμησης του πιστολιού υψηλής πίεσης	N	12
--	---	----

#### Διαστάσεις και βάρη

Τυπικό βάρος λειτουργίας	kg	5,4
Μήκος	mm	297
Πλάτος	mm	280
Ύψος	mm	677

#### Μετρημένες τιμές κατά EN 60335-2-79

Τιμή δονήσεων χεριού-βραχίονα	m/s <sup>2</sup>	<2,5
Αβεβαιότητα K	m/s <sup>2</sup>	0,6
Στάθμη ηχητικής πίεσης L <sub>pA</sub>	dB(A)	74
Αβεβαιότητα K <sub>pA</sub>	dB(A)	2
Στάθμη ηχητικής ισχύος L <sub>WA</sub> + Αβεβαιότητα K <sub>WA</sub>	dB(A)	90

Με την επιφύλαξη τεχνικών αλλαγών.

## Δήλωση συμμόρφωσης ΕΕ

Με το παρόν δηλώνουμε ότι η παρακάτω μηχανή λόγω του σχεδιασμού και του τύπου κατασκευής της καθώς και στην έκδοση την οποία έχουμε διαθέσει στην αγορά πληροί τις σχετικές βασικές απαιτήσεις για την ασφάλεια και την υγεία των Οδηγίων ΕΕ. Σε περίπτωση τροποποίησης της μηχανής που δεν έχει συμφωνηθεί με εμάς, αυτή η δήλωση ακυρώνεται.

Προϊόν: Συσκευή καθαρισμού υψηλής πίεσης

Τύπος: 1.676-xxx

#### Σχετικές Οδηγίες ΕΕ

2000/14/EK

2014/30/EE

2006/42/EK (+2009/127/EK)

2011/65/EE

#### Εφαρμοζόμενα εναρμονισμένα πρότυπα

EN 50581

EN 55014-1: 2006+A1: 2009+A2: 2011

EN 55014-2: 2015

EN 60335-1

EN 60335-2-79

EN 61000-3-2: 2014

EN 61000-3-3: 2013

EN 62233: 2008

#### Εφαρμοζόμενη διαδικασία αξιολόγησης συμμόρφωσης

2000/14/EK: Παράρτημα V

Στάθμη ηχητικής ισχύος dB(A)

Μετρημένη: 87

Εγγυημένη: 90

Οι υπογράφωντες ενεργούν κατ' εντολή και με  
πληρεξούσιο από το διοικητικό συμβούλιο.

  
H. Jenner

Chairman of the Board of Management

  
S. Reiser

Director Regulatory Affairs & Certification

Πληρεξούσιος τεκμηρίωσης: S. Reiser

Alfred Kärcher SE & Co. KG

Alfred-Kärcher-Str. 28 - 40

71364 Winnenden (Germany)

Τηλ.: +49 7195 14-0

Φαξ: +49 7195 14-2212

Winnenden, 2020/04/01

## İçindekiler

Genel uyarılar.....	61
KÄRCHER Home & Garden App .....	61
Çevre koruma.....	62
Amaca uygun kullanım.....	62
Aksesuarlar ve yedek parçalar.....	62
Teslimat kapsamı .....	62
Cihaz açıklaması.....	62
Güvenlik tertibatları .....	62
Cihazdaki simgeler.....	63
Montaj .....	63
İşletime alma .....	63
İşletim .....	63
Taşıma.....	64
Depolama.....	64
Bakım ve periyodik bakım .....	65
Arizalarda yardım.....	65
Garanti .....	65
Teknik bilgiler.....	65
AB Uygunluk Beyanı .....	66

## Genel uyarılar



Cihazı ilk defa kullanmadan önce orijinal  
işletim kılavuzunu ve ekli güvenlik bilgi-  
lerini okuyun. Bu bilgilere göre hareket

edin.

Her iki kılavuzu daha sonra kullanmak için ve sizden  
sonraki kullanıcı için saklayın.

## KÄRCHER Home & Garden App

KÄRCHER Home & Garden uygulaması aşağıdakileri  
kapsar:

- Montaj ve işleme alım ile ilgili bilgiler
  - Uygulama alanlarına ilişkin bilgiler
  - İpuçları & Pratik bilgiler
  - Ayrıntılı arıza yardımı ile SSS
  - KÄRCHER Servis Merkezi'ne bağlantı
- Uygulama buradan indirilebilir:



#### Ticari marka

- Google Play™ ve Android™ Google Inc. şirketinin markaları veya tescilli ticari markalarıdır.
- Apple® ve App Store® Apple Inc. şirketinin markaları veya tescilli ticari markalarıdır.

#### Çevre koruma



Paketleme malzemeleri geri dönüştürülebilir. Lütfen ambalajları çevreye zarar vermeden tasfiye edin.



Elektrikli ve elektronik cihazlar, değerli ve geri dönüştürülebilir malzemelerin yanı sıra yanlış kullanılması veya yanlış tasfiye edilmesi durumunda insan sağlığı ve çevre için potansiyel tehlike teşkil edebilecek piller, aküler veya yağlar içerebilir. Ancak cihazın usulüne uygun şekilde çalıştırılması için bu parçaların gereklidir. Bu simge ile işaretlenen cihazlar evsel çöp ile birlikte imha edilmemelidir.



Ör. motor yıkama, alt zemin yıkama gibi yağ içerikli atık su oluşan temizlik çalışmalarında sadece yağ ayrıştırıcı yıkama yerlerinde yapılabilir.



Temizleme maddeli işler sadece kirli su kanalizasyonuna bağlantılı sıvı geçirmez çalışma yüzeylerinde yapılabilir. Temizleme maddeleri akarsulara veya toprağa ulaşmamalıdır.

#### İçeriği hakkında uyarılar (REACH)

İçeriği hakkında ayrıntılı bilgileri bulabileceğiniz adres: [www.kaercher.de/REACH](http://www.kaercher.de/REACH)

#### Amaca uygun kullanım

Yüksek basınç temizleyicisini sadece evde kullanın. Yüksek basınç temizleyicisi makinelerin, araçların, yapıların, aletlerin, ön cephelerin, terasların, bahçe aletlerinin vb. yüksek basınçlı su huzmesi ile temizlenmesi için öngörülmüştür.

#### Aksesuarlar ve yedek parçalar

Sadece orijinal aksesuarlar ve orijinal yedek parçalar kullanın. Bu parçalar cihazın güvenli ve arızasız çalışmasını sağlar.

Aksesuar ve yedek parçalara ilişkin bilgiler için adres: [www.kaercher.com](http://www.kaercher.com).

#### Teslimat kapsamı

Cihazınızın teslimat kapsamı ambalajı üzerinde gösterilmiştir. Ambalaj açıldığında içindeki parçalarda eksiklik olup olmadığını kontrol edin. Aksesuarların eksik olması durumunda ya da nakliye hasarlarında yetkili satıcınızı bilgilendirin.

#### Cihaz açıklaması

Bu kullanım kılavuzunda maksimum donanım açıklanmaktadır. Modele bağlı olarak teslimat kapsamında farklılıklar bulunur (bkz. ambalaj).

Resimler için grafik sayfasına bakın

#### Şekil A

- ① Taşıma bantı
- ② Hüzme borusu için saklama yeri
- ③ Saklama / Yüksek basınç tabancası için park konumu
- ④ İnatçı kirler için Power Control hüzme borusu kir frezesi, basınç kademesi: HARD
- ⑤ En yaygın uygulanan temizleme görevleri için Power Control Vario Power hüzme borusu, basınç kademeleri: HARD / MEDIUM / SOFT / MIX
- ⑥ Power Control yüksek basınç tabancası
- ⑦ Yüksek basınç hortumunu yüksek basınç tabancasından ayırmak için tuş
- ⑧ Yüksek basınç tabancası kolu
- ⑨ Basınç göstergesi (MIX / 1-SOFT / 2-MEDIUM / 3-HARD)
- ⑩ Yüksek basınç tabancası kilidi
- ⑪ Cihaz şalteri "0/KAPALI" / "I/AÇIK"
- ⑫ Şebeke fişli şebeke bağlantı hattı
- ⑬ Şebeke bağlantı hattı için saklama kancası
- ⑭ Taşıma kulpu
- ⑮ Taşıma tutamağı, dışarı çekilebilir
- ⑯ Yüksek basınç hortumu için hızlı kavrama
- ⑰ Tip etiketi
- ⑱ Yüksek basınç hortumu
- ⑲ Temizleme maddesi filtresi ve kapaklı temizleme maddesi vakum hortumu
- ⑳ Temizleme maddesi deposu
- ㉑ Entegre süzgeçli su bağlantısı
- ㉒ Su bağlantısı için kavrama
- ㉓ \*\*Piyasada bulunan kavrama ile bahçe hortumu
  - Dokuma takviyeli
  - Çap en az 1/2 inç (13 mm)
  - Uzunluk en az 7,5 m

⑳ \*Yıkama fırçası, temizlik maddeleriyle çalışmaya uygun

㉑ \*Güçlü temizleme maddesi köpüğü için köpük nozulu

㉒ \*Temizleme malzemesi haznesi

\* opsiyonel, \*\* ek olarak gerekli

#### Güvenlik tertibatları

##### ⚠ TEDBİR

##### **Eksik veya kusurlu güvenlik tertibatları**

*Emniyet düzenleri sizin emniyetiniz içindir.*

*Emniyet düzenlerini asla değiştirmeyin veya baypas etmeyin.*

#### Cihaz şalteri

Cihaz şalteri, cihazın istenmeden işletmesini engeller.

#### Yüksek basınç tabancası kilidi

Kilit, yüksek basınç tabancasının kolunu kilitler ve cihazın istenmeden başlatılmasını engeller.

## Otomatik durma fonksiyonu

Yüksek basınç tabancasının kolu bırakılırsa bir basınç şalteri pompayı kapatır, yüksek basınç huzmesi durdurulur. Kola basıldığında pompa tekrar açılır.

## Cihazdaki simgeler



Yüksek basınç huzmesini asla insanlara, hayvanlara, aktif elektrik donatımlarına veya cihazın kendisine doğrultmayın. Cihazı dona karşı koruyun.



Cihaz içme suyu şebekesine doğrudan bağlanamaz

## Montaj

**Resimler için grafik sayfasına bakın.**

İşletime alma öncesinde ayrı olarak birlikte verilen parçaları cihaza monte edin.

### Tekerleklerin montajı

1. Tekerlekleri cihaza monte edin ve emniyete alın.  
**Şekil B**

### Tutamakların montajı

1. Taşıma tutamağını takın.
2. Taşıma kulpunu takın.  
**Şekil C**

### Temizleme maddesi deposunu kapatın

1. Temizleme maddesi deposunu kapakla kapatın.  
**Şekil D**

### Su bağlantısı için kavramanın montajı

1. Su bağlantısı kavramasını cihazın su bağlantısına vidalayın.  
**Şekil E**

## İşletime alma

1. Cihazı düz bir zemin üzerine yerleştirin.
2. Yüksek basınç hortumunu duyuylabilir şekilde kilitlemeye kadar hızlı kavramaya takın.  
**Şekil F**

3. Yüksek basınç hortumunu duyuylabilir şekilde kilitlemeye kadar yüksek basınç tabancasına takın.

### Not

*Nipelin doğru hizalanmasına dikkat edin.*

### Şekil G

4. Yüksek basınç hortumunu çekerek güvenli bağlantıyı kontrol edin.
5. Şebeke fişini bir prize takın.

### Su beslemesi

Bağlantı değerleri için bkz. tip levhası veya Bölüm *Teknik bilgiler*.

Su tedarik şirketinin yönetmeliklerini dikkate alın.

### DIKKAT

#### Kirlenmiş su nedeniyle hasarlar

*Sudaki kirlenmeler pompaya ve aksesuarlara zarar verebilir.*

*KÄRCHER, koruma için KÄRCHER su filtresinin kullanılmasını önerir (özel donanım, sipariş numarası 4.730-059).*

### Su hattına bağlantı

### DIKKAT

#### Cihazın su bağlantısında Aquastop olan hortum kavraması

*Pompanın zarar görmesi*

*Cihazın su bağlantısında asla Aquastop olan bir hortum kavraması kullanmayın.*

*Muslukta bir Aquastop kavraması kullanabilirsiniz.*

1. Bahçe hortumunu su bağlantısı kavramasına takın.
2. Bahçe hortumunu su hattına bağlayın.
3. Su musluğunu tam olarak açın.

### Şekil H

## İşletim

### DIKKAT

#### Pompanın kuru çalışması

*Cihazın hasar görmesi*

*Cihaz 2 dakika içinde basınç oluşturmazsa cihazı kapatın ve uyarıları takip etmek için bakınız Bölüm Arızalarda yardım.*

### Power Control System

Yüksek basınç tabancasındaki basınç göstergesi, bir Power Control huzme borusu ile işletimde güncel olarak ayarlanmış basınç kademesini gösterir.

### Not

*Malzemelerin hassasiyeti, yaşa ve duruma göre büyük ölçüde değişebilir. Bu nedenle öneriler bağlayıcı değildir.*

### Not

*Yüze temizleyici ve başka aksesuarlarla işletimde basınç göstergesi, doğru bilgiler vermeyebilir.*

Gösterge	Basınç kademesi	Örneğin aşağıdakiler için önerilir.
	HARD	Kaldırım taşlarından veya yıkanmış betondan taş teraslar, asfalt, metal yüzeyler, bahçe eşyaları (el arabası, kürek vb.)
	MEDIUM	Binek otomobili / motosiklet, tuğla yüzeyler, sıvalı duvarlar, plastik mobilyalar
	SOFT	Ahşap yüzeyler, bisiklet, kumtaşı yüzeyler, rattan mobilyalar
	MIX	Temizleme malzemeleriyle çalışma

### Yüksek basınçla işletme

### DIKKAT

#### Boyalı veya hassas yüzeylerde zarar oluşabilir

*Yüzeyler çok düşük huzme mesafesinde veya uygun olmayan bir huzme borusu seçiminde zarar görür.*

*Boyalı yüzeyleri temizlerken en az 30 cm huzme mesafesi bırakın.*

*Araba lastikleri, boya ya da ahşap gibi hassas yüzeyleri kir frezesi ile temizlemeyin.*

1. Yüksek basınç tabancasına bir huzme borusu takın ve 90° döndürerek sabitleyin.

### Şekil I

2. Cihazı açın ("I/ON").
3. Yüksek basınç tabancasının kolunun kilidini açın.
4. Yüksek basınç tabancasının koluna basın. Cihaz açılır.
5. Basınç göstergesinde gerekli basınç kademesi görülen dek Power Control Vario Power huzme borusunu çevirin.

## Yıkama fırçasıyla işletme

### DIKKAT

#### Boya hasarları

Kirlenmiş yıkama fırçası nedeniyle yüzeylerde zarar kullanmadan önce yıkama fırçasının kir veya başka partiküllerden arındırılmış olduğundan emin olun.

#### Not

Yıkama fırçası kullanıldığında cihaz alçak basınçla çalışır. Bu nedenle temizleme maddesi eklenemez.

1. Yüksek basınç tabancasına yıkama fırçasını takın ve 90° döndürerek sabitleyin.

## Temizleme malzemeleriyle çalışma

### ⚠ TEHLİKE

#### Güvenlik bilgi formunun dikkate alınmaması

Temizleme maddesinin uygun olmayan kullanımı nedeniyle ağır sağlık zararları

Temizleme maddesi üreticisinin, özellikle kişisel koruyucu donanım ile ilgili güvenlik bilgi formunu dikkate alın.

#### Not

Temizleme maddesi sadece alçak basınçta eklenebilir.

#### Not

KÄRCHER temizleme maddeleri sorunsuz çalışmayı garanti eder. Lütfen danışmanlık hizmeti alın veya kataloğumuza ya da temizleme maddesi bilgi broşürlerini talep edin.

1. Temizleme maddesi çözeltisini temizleme maddesi deposuna doldurun. Bu esnada temizleme maddesinin kabındaki dozaj bilgisini dikkate alın.

#### Şekil J

2. Temizleme maddesi deposunu kapakla kapatın.

#### Şekil D

3. Temizleme maddesi deposunu cihaz içerisine kilitleyin.
4. Vario Power huzme borusunu kullanın.
5. Yüksek basınç tabancasında "MIX" gösterilene dek huzme borusunu "MIX" yönünde çevirin. İşletme sırasında temizleme maddesi çözeltisi su huzmesine karıştırılır.
6. Opsiyon olarak köpük memesi kullanın.
  - a Köpük memesini temizleme maddesi şişesine bağlayın.
  - b Yüksek basınç tabancasına köpük memesini takın ve 90° döndürerek sabitleyin.

#### Şekil K

Yüksek basınç tabancasına köpük memesini takın ve 90° döndürerek sabitleyin.

## Tavsiye edilen temizleme yöntemi

1. Temizleme maddelerini kuru yüzeye tasarruflu bir şekilde püskürtün ve etki etmesini bekleyin (kurutmayın).

2. Çözülen kiri yüksek basınç huzmesi ile yıkayın.

## Temizleme maddeleriyle işletme sonrasında

1. Cihaz yakl. 30 saniye boyunca temiz suyla çalıştırın.

## İşletmeyi iptal etme

1. Yüksek basınç tabancasının kolunu bırakın. Kol bırakıldığında cihaz kapanır. Sistemdeki yüksek basınç olduğu gibi kalır.

2. Yüksek basınç tabancasının kolunu kilitleyin.

#### Şekil L

3. Yüksek basınç tabancasını huzme borusuyla birlikte park konumuna getirin.

4. 5 dakikadan uzun çalışma molalarında cihazı kapatın "0/OFF".

## İşletmenin tamamlanması

### ⚠ TEDBİR

#### Sistemde basınç

Yüksek basınç altında kontrolsüz çıkan su nedeniyle

## yaralanmalar

Yüksek basınç hortumunu sadece sistemde basınç yokken yüksek basınç tabancasından veya cihazdan ayırın.

1. Yüksek basınç tabancasının kolunu bırakın.
2. Su musluğunu kapatın.
3. Yüksek basınç tabancasının koluna 30 saniye boyunca basın. Sistemde kalan basınç tahliye edilir.
4. Yüksek basınç tabancasının kolunu bırakın.
5. Yüksek basınç tabancasının kolunu kilitleyin.
6. Cihazı su beslemesinden ayırın.
7. Cihazı kapatın "0/OFF".
8. Şebeke fişini prizden çekin.

## Taşıma

### ⚠ TEDBİR

#### Ağırlığın dikkate alınmaması

Yaralanma ve zarar görme tehlikesi mevcuttur

Taşıma sırasında cihazın ağırlığına dikkate alın.

## Cihazı taşıma

1. Cihazı taşıma kulpundan kaldırın ve taşıyın.

## Cihazı çekme

1. Taşıma tutamağını duyulacak şekilde kilitlemeye kadar çekin.
2. Cihazı taşıma tutamağından çekin.

## Cihazı araç içinde taşıma

1. Temizleme maddesi deposunu boşaltın.
2. Cihazı kaymaya ve devrilmeye karşı emniyete alın.

## Depolama

### ⚠ TEDBİR

#### Ağırlığın dikkate alınmaması

Yaralanma ve zarar görme tehlikesi mevcuttur

Depolama sırasında cihazın ağırlığına dikkat edin.

## Cihazın muhafaza edilmesi

1. Cihazı düz bir zemin üzerine bırakın.
2. Huzme borusunu yüksek basınç tabancasından ayırın.
3. Yüksek basınç tabancasındaki ayırma düğmesine basın ve yüksek basınç hortumunu yüksek basınç tabancasından ayırın.
4. Yüksek basınç hortumunu cihazdan ayırın.
5. Yüksek basınç hortumunu cihazda depolayın.
6. Şebeke bağlantı hattı ve aksesuarları cihazda depolayın.

Uzun süreli depolama öncesinde ek uyarıları dikkate alın, bkz. Bölüm *Bakım ve periyodik bakım*.

## Antifriz

### DIKKAT

#### Don tehlikesi

Tamamen boşaltılmamış cihazlar don nedeniyle tahrip edilebilir.

Cihazı ve aksesuarları tamamen boşaltın.

Cihazı dona karşı koruyun.

Aşağıdakiler yerine getirilmiş olmalıdır:

- Cihaz su beslemesinden ayrılmış.
  - Yüksek basınç hortumu çıkarılmış.
1. Cihazı açın "I/ON".
  2. Yüksek basınç bağlantısından su çıkmayana kadar maksimum 1 dakika bekleyin.
  3. Cihazı kapatın.
  4. Cihazı komple aksesuarlarla birlikte dona karşı emniyetli bir yerde saklayın.



## Bakım ve periyodik bakım

### ⚠ TEHLİKE

#### Akım çarpma tehlikesi

Akım ileten parçalara temas nedeniyle yaralanmalar Cihazı kapatın.

Şebeke fişini çekin.

Cihaz bakım gerektirmemektedir, yani düzenli bakım çalışmalarının yapılması gerekli değildir.

### Su bağlantısındaki süzgeci temizleyin

#### DIKKAT

#### Su bağlantısında hasarlı süzgeç

Su kirliliği nedeniyle cihazın zarar görmesi

Su bağlantısına takmadan önce süzgeçte hasar olup olmadığını kontrol edin.

Gerekirse su bağlantısındaki süzgeci temizleyin.

1. Kavramayı su bağlantısından çıkarın.
2. Süzgeci bir yassı penseyle dışarı çekin.
3. Süzgeci akan su altında yıkayın.

#### Şekil M

4. Süzgeci su bağlantısına takın.

### Temizleme maddesi filtresini temizleme

Uzun süreli depolamadan önce temizleme maddesi filtresini temizleyin.

1. Filtreyi temizleme maddesi vakum hortumundan çekip çıkarın.
2. Filtreyi akan su altında yıkayın.

#### Şekil N

## Arızalarda yardım

Arızaların sebepleri çoğu zaman aşağıdaki genel bakış yardımıyla kendiniz giderebileceğiniz kadar basittir. Kararsızlık durumunda veya burada adı geçmeyen arızalarda lütfen yetkili müşteri hizmetlerine başvurun.

### ⚠ TEHLİKE

#### Akım çarpma tehlikesi

Akım ileten parçalara temas nedeniyle yaralanmalar Cihazı kapatın.

Şebeke fişini çekin.

#### Cihaz çalışmıyor

1. Yüksek basınç tabancasının koluna basın. Cihaz açılır.
2. Tip levhasında belirtilen gerilimin akım kaynağı gerilimiyle uyuşup uyuşmadığını kontrol edin.
3. Şebeke bağlantı hattında herhangi bir arıza olup olmadığını kontrol edin.

#### Cihaz basınca ulaşmıyor

Su beslemesi çok düşük

1. Su musluğunu tam olarak açın.
2. Su girişinde yeterli pompalama miktarını kontrol edin.

Su bağlantısındaki süzgeç kirlenmiş.

1. Su bağlantısındaki süzgeci bir yassı penseyle dışarı çekin.

2. Süzgeci akan su altında yıkayın.

Cihazda hava var.

1. Cihazın havasını boşaltın:
  - a Cihazı huzme borusunu bağlamadan maksimum 2 dakika çalıştırın.
  - b Yüksek basınç tabancasına basın ve su, baloncuk suz bir şekilde dışarı çıkana kadar bekleyin.
  - c Huzme borusunu bağlayın.

#### Güçlü basınç dalgalanmaları

1. Yüksek basınç memesini temizleyin:
  - a Enjektör delmesindeki kirlenmeleri bir iğne ile temizleyin.
  - b Yüksek basınç memesini önden suyla durulayın.

2. Su girişi miktarını kontrol edin.

#### Cihaz sızdırıyor

1. Cihazın az miktarda sızdırması teknik açıdan zorunludur. Güçlü sızıntıda yetkili müşteri hizmetlerini görevlendirin.

#### Temizleme maddesi emilmiyor

1. Vario Power huzme borusunu kullanın ve "MIX" konumuna çevirin.
2. Temizleme maddesi vakum hortumundaki filtreyi temizleyin.
3. Temizleme maddesi vakum hortumunda bükülme yerleri kontrolü yapın.

## Garanti

Her ülkede yetkili distribütörümüz tarafından verilmiş garanti şartları geçerlidir. Garanti süresi içinde cihazınızda oluşan muhtemel hasarları, arızanın kaynağı üretim veya malzeme hatası olduğu sürece ücretsiz olarak karşılıyoruz. Garanti durumunda satış fişi ile satıcıya veya yetkili servise başvurun. (Adres için Bkz. Arka sayfa)

## Teknik bilgiler

### Elektrik bağlantısı

Gerilim	V	220-240
Faz	~	1
Frekans	Hz	50-60
Akım çekişi	A	6
Koruma türü		IPX5
Koruma sınıfı	□	II
Şebeke emniyeti (gecikmeli)	A	10

### Su bağlantısı

Giriş basıncı (maks.)	MPa	1,2
Giriş sıcaklığı (maks.)	°C	40
Giriş miktarı (min.)	l/min	8

### Cihaz performans verileri

Çalışma basıncı	MPa	8
İzin verilen maks. basınç	MPa	12
Pompalama miktarı, su	l/min	5,5
Maksimum pompalama miktarı	l/min	6,3
Pompalama miktarı, temizleme maddesi	l/min	0,3

Yüksek basınç tabancasının geri tepme kuvveti

### Boyutlar ve ağırlıklar

Tipik işletim ağırlığı	kg	5,4
Uzunluk	mm	297
Genişlik	mm	280
Yükseklik	mm	677

### EN 60335-2-79 uyarınca tespit edilen değerler

El-kol titreşim değeri	m/s <sup>2</sup>	<2,5
Belirsizlik K	m/s <sup>2</sup>	0,6
Ses basınç seviyesi L <sub>PA</sub>	dB(A)	74
Belirsizlik K <sub>PA</sub>	dB(A)	2
Ses gücü seviyesi L <sub>WA</sub> + Belirsizlik K <sub>WA</sub>	dB(A)	90

Teknik değişiklik hakkı saklıdır.

## AB Uygunluk Beyanı

İşbu belgeyle, aşağıda adı geçen makinenin mevcut tasarımı yapı tarzı ve tarafımızdan piyasaya sürülen modeliyle AB direktifinin ilgili temel güvenlik ve sağlık yükümlülüklerine uygun olduğunu beyan ederiz. Bizim onayımız olmadan makinede yapılan bir değişiklik durumunda, bu açıklama geçerliliğini kaybeder.

Ürün: Yüksek basınç temizleyicisi

Tip: 1.676-xxx

### İlgili AB direktifleri

2000/14/EG

2014/30/AB

2006/42/AT (+2009/127/AT)

2011/65/AT

### Uygulanan uyumlaştırılmış normlar

EN 50581

EN 55014-1: 2006+A1: 2009+A2: 2011

EN 55014-2: 2015

EN 60335-1

EN 60335-2-79

EN 61000-3-2: 2014

EN 61000-3-3: 2013

EN 62233: 2008

### Uygulanan uygunluk değerlendirme yöntemi

2000/14/EG: Ek V

### Ses gücü seviyesi dB(A)

Ölçülen: 87

Garanti edilen: 90

Aşağıda imzası olan, yönetim kurulu adına ve yönetim yetkisine sahip olarak hareket eder.

H. Jenner

Chairman of the Board of Management

S. Reiser

Director Regulatory Affairs & Certification

Dokümantasyon yetkilisi: S. Reiser

Alfred Kärcher SE & Co. KG

Alfred-Kärcher-Str. 28 - 40

71364 Winnenden (Almanya)

Tel.: +49 7195 14-0

Faks: +49 7195 14-2212

Winnenden, 2020/04/01

## Содержание

Общие указания.....	66
KÄRCHER Home & Garden App.....	66
Защита окружающей среды.....	66
Использование по назначению.....	67
Принадлежности и запасные части.....	67
Комплект поставки.....	67
Описание устройства.....	67
Предохранительные устройства.....	67
Символы на устройстве.....	67
Монтаж.....	67
Ввод в эксплуатацию.....	68
Эксплуатация.....	68
Транспортировка.....	69
Хранение.....	69
Уход и техническое обслуживание.....	70
Помощь при неисправностях.....	70
Гарантия.....	70
Технические характеристики.....	71
Декларация о соответствии стандартам ЕС....	71

## Общие указания



Перед первым применением устройства ознакомиться с данной оригинальной инструкцией по эксплуатации и прилагаемыми указаниями по технике безопасности. Действовать в соответствии с ними.

Сохранять обе брошюры для дальнейшего пользования или для следующего владельца.

## KÄRCHER Home & Garden App

Приложение KÄRCHER Home & Garden App содержит:

- информацию о сборке и вводе в эксплуатацию;
- информация о сферах применения;
- советы и рекомендации;
- часто задаваемые вопросы с подробным описанием устранения неисправностей;
- подключение к сервисному центру KÄRCHER.

Приложение можно скачать здесь:



## Товарный знак

- Google Play™ и Android™ являются товарными знаками или зарегистрированными товарными знаками Google Inc.
- Apple® и App Store® являются товарными знаками или зарегистрированными товарными знаками Apple Inc.

## Защита окружающей среды



Упаковочные материалы поддаются вторичной переработке. Упаковку необходимо утилизировать без ущерба для окружающей среды.



Электрические и электронные устройства часто содержат ценные материалы, пригодные для вторичной переработки, и зачастую такие компоненты, как батареи,

аккумуляторы или масло, которые при неправильном обращении или ненадлежащей утилизации представляют потенциальную опасность для здоровья и экологии. Тем не менее, данные компоненты необходимы для правильной работы устройства. Устройство, обозначенные этим символом, запрещено утилизировать вместе с бытовыми отходами.



Работы по очистке, в результате которых образуется сточная вода, содержащая масла, например, промывка двигателя, мойка днища, должны производиться только на моечных площадках с маслоотделителем.

☁ Работы с моющими средствами должны проводиться только на водонепроницаемых рабочих поверхностях с подключением к бытовой канализации. Не допускать попадания моющих средств в водоемы или почву.

#### Указания по компонентам (REACH)

Для получения актуальной информации о компонентах см. [www.kaercher.de/REACH](http://www.kaercher.de/REACH)

### Использование по назначению

Использовать моющий аппарат высокого давления только в быту.

Моющий аппарат высокого давления предназначен для мойки машин, автомобилей, строений, инструментов, фасадов, террас, садово-огородного инвентаря и т. д. с помощью струи воды под высоким давлением.

### Принадлежности и запасные части

Использовать только оригинальные принадлежности и запасные части. Только они гарантируют безопасную и бесперебойную работу устройства.

Для получения информации о принадлежностях и запчастях см. [www.kaercher.com](http://www.kaercher.com).

### Комплект поставки

Комплектация устройства указана на упаковке. При распаковке устройства проверить комплектацию. При обнаружении недостающих принадлежностей или повреждений, полученных во время транспортировки, следует уведомить торговую организацию, продавшую устройство.

### Описание устройства

В данной инструкции по эксплуатации приведено описание устройства с максимальной комплектацией. Комплектация отличается в зависимости от модели (см. упаковку).

Рисунки см. на страницах с рисунками

#### Рисунок А

- 1 Транспортное колесо
- 2 Место для хранения струйной трубки
- 3 Место для хранения / парковочное положение высоконапорного пистолета
- 4 Струйная трубка Power Control для струйной очистки от стойких загрязнений, уровень давления: HARD
- 5 Струйная трубка Vario Power устройства Power Control для самых распространенных задач по очистке, уровень давления: HARD/MEDIUM/SOFT/MIX
- 6 Пистолет высокого давления Power Control
- 7 Кнопка для отсоединения шланга высокого давления от высоконапорного пистолета
- 8 Рычаг пистолета высокого давления
- 9 Индикатор давления (MIX / 1-SOFT / 2-MEDIUM / 3-HARD)
- 10 Фиксатор высоконапорного пистолета
- 11 Выключатель устройства «0/OFF»/«1/ON»
- 12 Сетевой кабель со штепсельной вилкой
- 13 Крюк для хранения шнура питания
- 14 Ручка для переноски

- 15 Ручка для транспортировки, выдвигаемая
  - 16 Быстроразъемная муфта для подключения шланга высокого давления
  - 17 Заводская табличка
  - 18 Шланг высокого давления
  - 19 Всасывающий шланг для моющего средства с фильтром для моющего средства и крышкой
  - 20 Бак для моющего средства
  - 21 Патрубок подвода воды со встроенным сетчатым фильтром
  - 22 Муфта для подвода воды
  - 23 \*\*Садовый шланг со стандартной муфтой
    - армированный
    - минимальный диаметр 1/2 дюйма (13 мм)
    - минимальная длина 7,5 м
  - 24 \*Моющая щетка, подходит для работы с моющими средствами
  - 25 \*Пенная насадка для интенсивного вспенивания моющего средства
  - 26 Емкость для моющего средства
- \* опция, \*\* требуется дополнительно

### Предохранительные устройства

⚠ ОСТОРОЖНО

*Отсутствующие или измененные предохранительные устройства*

*Предохранительные устройства предназначены для вашей защиты.*

*Запрещено изменять предохранительные устройства или пренебрегать ими.*

#### Выключатель устройства

Выключатель устройства препятствует непреднамеренной работе устройства.

#### Фиксатор высоконапорного пистолета

Фиксатор блокирует рычаг высоконапорного пистолета и защищает от непреднамеренного запуска устройства.

#### Функция автоматического останова

Если рычаг высоконапорного пистолета отпускается, манометрический выключатель отключает насос, подача воды под высоким давлением прекращается. При нажатии на рычаг насос снова включается.

### Символы на устройстве



Не направлять струю воды под высоким давлением на людей, животных, включенное электрическое оборудование или на само устройство. Защищать устройство от мороза.



Запрещается подключать устройство непосредственно к коммунальной хозяйственно-питьевой водопроводной сети

### Монтаж

Рисунки см. на страницах с рисунками.

Перед вводом в эксплуатацию установить незакрепленные прилагаемые части на устройстве.

#### Установка колес

1. Закрепить колеса на устройстве и зафиксировать их.

Рисунок В

## Монтаж рукоятки

1. Прикрепите ручку для транспортировки.
2. Прикрепите ручку.

### Рисунок С

## Закрытие бака для моющего средства

1. Закрыть бак для моющего средства крышкой.

### Рисунок D

## Установка муфты для подвода воды

1. Привинтить муфту для подвода воды к патрубку для подвода воды на устройстве.

### Рисунок E

## Ввод в эксплуатацию

1. Поставить устройство на ровную поверхность.
2. Вставить шланг высокого давления в быстроразъемную муфту до щелчка.

### Рисунок F

3. Вставить шланг высокого давления в высоконапорный пистолет до щелчка.

### Примечание

Следить за правильным выравниванием шланга.

### Рисунок G

4. Проверить надежность соединений, потянув за шланг высокого давления.
5. Вставить штепсельную вилку в розетку.

## Подача воды

Параметры для подключения указаны на заводской табличке или в главе *Технические характеристики*.

Соблюдать предписания предприятия водоснабжения.

### ВНИМАНИЕ

#### Повреждения из-за загрязненной воды

Загрязнения, содержащиеся в воде, могут вызвать повреждения насоса и принадлежностей. Для защиты компания KÄRCHER рекомендует использовать водяной фильтр KÄRCHER (специальные принадлежности, номер для заказа 4.730-059).

## Подключение к водопроводу

### ВНИМАНИЕ

#### Шланговая муфта с системой Aquastop на водопроводном патрубке устройства

Повреждение насоса

Никогда не используйте шланговую муфту с системой Aquastop на водопроводном патрубке устройства.

Вы можете использовать муфту Aquastop на водопроводном кране.

1. Установить садовый шланг на муфту для подвода воды.
2. Подсоединить садовый шланг к водопроводу.
3. Полностью открыть водопроводный кран.

### Рисунок H

## Эксплуатация

### ВНИМАНИЕ

#### Сухой ход насоса

Повреждение устройства

Если устройство не создает давления в течение 2 минут, выключить устройство и следовать инструкциям в главе *Помощь при неисправностях*.

## Система Power Control

Индикатор давления на пистолете высокого давления показывает текущий установленный уровень давления при работе со струйной трубкой Power Control.

### Примечание

Чувствительность материалов может сильно различаться в зависимости от возраста и состояния. Поэтому рекомендации не являются обязательными.

### Примечание

Индикация давления при эксплуатации с очистителем поверхностей и другими принадлежностями неинформативна.

Индикация	Уровень давления	Пример рекомендуемого использования
	HARD	Каменные террасы из брусчатки или мытого бетона, асфальта, металлических поверхностей, садовой утвари (тачка, лопата и пр.)
	MEDIUM	Автомобили/мотоциклы, кирпичные поверхности, оштукатуренные стены, пластиковая мебель
	SOFT	Деревянные поверхности, велосипеды, поверхности из песчаника, мебель из ротанга
	MIX	Режим работы с мощным средством

## Режим работы с высоким давлением

### ВНИМАНИЕ

#### Повреждение окрашенных или чувствительных поверхностей

Поверхности повреждаются при слишком малом расстоянии до объекта или при выборе неподходящей струйной трубки.

При очистке окрашенных поверхностей соблюдать расстояние не менее 30 см.

Не чистить автомобильные шины, окрашенные или чувствительные поверхности с использованием грязевой фрезы.

1. Вставить струйную трубку в высоконапорный пистолет и зафиксировать ее, повернув на 90°.

### Рисунок I

2. Включить устройство («I/ON»).
3. Разблокировать рычаг высоконапорного пистолета.
4. Нажать рычаг высоконапорного пистолета. Устройство включается.
5. Поворачивайте струйную трубку Vario Power установки Power Control до тех пор, пока на дисплее давления не отобразится необходимый уровень давления.

## Режим работы с мощней щеткой

### ВНИМАНИЕ

#### Повреждения окрашенных поверхностей

Повреждение поверхностей из-за загрязненной мощней щетки

Перед использованием убедиться, что моющая щетка не содержит грязи или других частиц.

#### **Примечание**

При использовании моющих щеток устройство работает с низким давлением. Поэтому можно добавлять моющие средства.

1. Вставить моющую щетку в высоконапорный пистолет и зафиксировать ее, повернув на 90°.

### **Режим работы с моющим средством**

#### **△ ОПАСНОСТЬ**

#### **Несоблюдение паспорта безопасности**

*Серьезный вред здоровью из-за неправильного использования моющего средства*  
*Соблюдать паспорт безопасности производителя моющего средства, в частности указания относительно средств индивидуальной защиты.*

#### **Примечание**

Моющее средство можно добавлять только при низком давлении.

#### **Примечание**

Использование моющих средств KÄRCHER обеспечивает безотказную работу оборудования. Вы можете обратиться за консультацией, запросить наш каталог или информационные памятки по моющим средствам.

1. Залить раствор моющего средства в бак для моющего средства. При этом соблюдать информацию о дозировке на упаковке моющего средства.

#### **Рисунок J**

2. Закрыть бак для моющего средства крышкой.

#### **Рисунок D**

3. Вставить бак для моющего средства в устройство до фиксации.
4. Использовать струйную трубку Vario Power.
5. Поворачивайте струйную трубку в направлении «MIX», пока на пистолете высокого давления не отобразится «MIX».

Во время работы раствор моющего средства добавляется к струе воды.

6. Дополнительно использовать пенную насадку.
  - a Подсоединить пенную насадку к контейнеру с моющим средством.

#### **Рисунок K**

- b Вставить пенную насадку в высоконапорный пистолет и зафиксировать ее, повернув на 90°.

### **Рекомендованный метод очистки**

1. Моющее средство экономно распылить на сухую поверхность и дать ему подействовать (не высухать).
2. Смыть загрязнения струей высокого давления.

### **После эксплуатации с моющим средством**

1. Промыть устройство чистой водой в течение припл. 30 секунд.

### **Приостановка работы**

1. Отпустить рычаг высоконапорного пистолета. При отпускании рычага устройство выключается. Высокое давление в системе сохраняется.
2. Зафиксировать рычаг высоконапорного пистолета.

#### **Рисунок L**

3. Установить высоконапорный пистолет и струйную трубку в парковочное положение.
4. Во время перерывов в работе более 5 минут устройство следует выключать «0/OFF».

### **Окончание работы**

#### **△ ОСТОРОЖНО**

#### **Давление в системе**

*Травмы в результате неконтролируемого выхода воды под высоким давлением*

*Отсоединять шланг высокого давления от высоконапорного пистолета или устройства только тогда, когда в системе отсутствует давление.*

1. Отпустить рычаг высоконапорного пистолета.
2. Закрыть водопроводный кран.
3. Нажимать рычаг высоконапорного пистолета в течение 30 секунд.  
Оставшееся в системе давление сбрасывается.
4. Отпустить рычаг высоконапорного пистолета.
5. Зафиксировать рычаг высоконапорного пистолета.
6. Отсоединить устройство от системы водоснабжения.
7. Выключить устройство «0/OFF».
8. Извлечь штепсельную вилку из розетки.

### **Транспортировка**

#### **△ ОСТОРОЖНО**

#### **Несоблюдение веса**

*Опасность получения травм и повреждений*  
*Во время транспортировки учитывать вес устройства.*

### **Переноска устройства**

1. Поднять устройство за ручку и перенести.

### **Волочение устройства**

1. Вытянуть ручку для транспортировки до щелчка.
2. Тянуть устройство за ручку для транспортирования.

### **Транспортировка устройства в транспортном средстве**

1. Опорожнить бак для моющего средства.
2. Зафиксировать прибор от смещения и опрокидывания.

### **Хранение**

#### **△ ОСТОРОЖНО**

#### **Несоблюдение веса**

*Опасность получения травм и повреждений*  
*Во время хранения учитывать вес устройства.*

### **Хранение устройства**

1. Поставить устройство на ровной поверхности.
2. Отсоединить струйную трубку от высоконапорного пистолета.
3. Нажать размыкающую кнопку на высоконапорном пистолете и отсоединить шланг высокого давления от пистолета.
4. Отсоединить шланг высокого давления от устройства.
5. Уложить шланг высокого давления на устройстве для хранения.
6. Уложить сетевой кабель и остальные принадлежности на устройстве.

Соблюдать дополнительные указания перед длительным хранением, см. главу *Уход и техническое обслуживание*.

### **Защита от замерзания**

#### **ВНИМАНИЕ**

#### **Опасность замерзания**

*Не полностью опорожненные устройства могут быть повреждены при воздействии мороза.*

Полностью опорожнить устройство и принадлежностей.

Защитить устройство от мороза.

Должны быть выполнены следующие условия:

- Устройство отсоединено от системы водоснабжения.
- Шланг высокого давления снят.
- 1. Включить устройство «I/ON».
- 2. Подождать не более 1 минуты, пока на патрубке высокого давления не перестанет выступать вода.
- 3. Выключить устройство.
- 4. Хранить устройство и все принадлежности в защищенном от мороза помещении.

## Уход и техническое обслуживание

### ⚠ ОПАСНОСТЬ

**Опасность поражения электрическим током**

**Травмы в результате касания токоведущих частей**

Выключить устройство.

Извлечь штепсельную вилку.

Устройство не требует технического обслуживания, то есть выполнения регулярного технического обслуживания не требуется.

### Очистка сетчатого фильтра в патрубке для подвода воды

#### ВНИМАНИЕ

**Поврежденный сетчатый фильтр в патрубке для подвода воды**

*Повреждение устройства из-за загрязнения воды*

Проверить сетчатый фильтр на наличие повреждений, прежде чем вставлять его в патрубков для подвода воды.

Очищать сетчатый фильтр в патрубке для подвода воды по мере необходимости.

1. Снять муфту с патрубка для подвода воды.
2. Вынуть сетчатый фильтр плоскогубцами.
3. Промыть сетчатый фильтр под проточной водой.

#### Рисунок М

4. Вставить сетчатый фильтр в патрубков для подвода воды.

### Очистка фильтра моющего средства

Перед длительным хранением очищать фильтр моющего средства.

1. Снять фильтр со всасывающего шланга для моющего средства.
2. Промыть фильтр под проточной водой.

#### Рисунок N

### Помощь при неисправностях

Частую неисправности имеют простые причины, поэтому с помощью следующего обзора их можно устранить самостоятельно. В случае сомнения или возникновении не описанных здесь неисправностей следует обращаться в авторизованную сервисную службу.

### ⚠ ОПАСНОСТЬ

**Опасность поражения электрическим током**

**Травмы в результате касания токоведущих частей**

Выключить устройство.

Извлечь штепсельную вилку.

Устройство не работает

1. Нажать рычаг высоконапорного пистолета. Устройство включается.

2. Проверить соответствие напряжения, указанного на заводской табличке, напряжению источника питания.

3. Проверить сетевой кабель на повреждения.

### Давление в устройстве не создается

Слишком слабая подача воды

1. Полностью открыть водопроводный кран.
2. Проверить подачу воды на достаточный объем. Сетчатый фильтр в патрубке подвода воды загрязнен.

1. Вынуть сетчатый фильтр из патрубка подвода воды плоскогубцами.
2. Промыть сетчатый фильтр под проточной водой. В устройстве содержится воздух.

1. Удалить воздух из устройства:

- a Включить устройство без подключенной струйной трубки не более чем на 2 минуты.
- b Нажать высоконапорный пистолет и подождать, пока на пистолете не начнет выступать вода без пузырьков воздуха.
- c Подсоединить струйную трубку.

### Сильные перепады давления

1. Очистить сопло высокого давления:

- a Удалить загрязнения из отверстия сопла иглой.
- b Промыть сопло высокого давления водой спереди.

2. Проверить объем подаваемой воды.

### Устройство негерметично

1. Незначительная негерметичность устройства обусловлена техническими особенностями. При сильной негерметичности обратиться в авторизованную сервисную службу.

### Моющее средство не всасывается

1. Использовать струйную трубку Vario Power и повернуть ее в положение «MIX».
2. Очистить фильтр во всасывающем шланге для моющего средства.
3. Проверить всасывающий шланг для моющего средства на перегибы.

## Гарантия

В каждой стране действуют соответствующие гарантийные условия, установленные уполномоченной организацией по сбыту нашей продукции. Возможные неисправности устройств в течение гарантийного срока мы устраняем бесплатно, если причина заключается в дефектах материалов или производственных браке. В случае возникновения претензий в течение гарантийного срока просьба обращаться с чеком о покупке в торговую организацию, продавшую изделие или в ближайшую уполномоченную службу сервисного обслуживания. (Адрес указан на обороте)

Дата выпуска отображается на заводской табличке в закодированном виде.

При этом отдельные цифры имеют следующее значение::

Пример: 30190

3 год выпуска

0 столетие выпуска

1 десятилетие выпуска

9 вторая цифра месяца выпуска

0 первая цифра месяца выпуска

Таким образом, в данном примере код 30190 означает дату выпуска 09/(2)013.

## Технические характеристики

### Электрическое подключение

Напряжение	V	220-240
Фаза	~	1
Частота	Hz	50-60
Потребляемый ток	A	6
Степень защиты		IPX5
Класс защиты		II
Сетевой предохранитель (инертный)	A	10

### Патрубок подвода воды

Давление на входе (макс.)	MPa	1,2
Температура на входе (макс.)	°C	40
Объем подачи (мин.)	l/min	8

### Рабочие характеристики устройства

Рабочее давление	MPa	8
Макс. допустимое давление	MPa	12
Расход, вода	l/min	5,5
Расход макс.	l/min	6,3
Расход, моющее средство	l/min	0,3
Сила отдачи высоконапорного пистолета	N	12

### Размеры и вес

Типичный рабочий вес	kg	5,4
Длина	mm	297
Ширина	mm	280
Высота	mm	677

### Расчетные значения в соответствии с EN 60335-2-79

Вибрация на руке/кисти	m/s <sup>2</sup>	<2,5
Погрешность K	m/s <sup>2</sup>	0,6
Уровень звукового давления L <sub>PA</sub>	dB(A)	74
Погрешность K <sub>PA</sub>	dB(A)	2
Уровень звуковой мощности	dB(A)	90
L <sub>WA</sub> Погрешность K <sub>WA</sub>		

Сохраняется право на внесение технических изменений.

## Декларация о соответствии стандартам ЕС

Настоящим заявляем, что концепция, конструкция и исполнение указанной ниже машины отвечают соответствующим основным требованиям директив ЕС по безопасности и охране здоровья. При любых изменениях машины, не согласованных с нашей компанией, данная декларация теряет свою силу. Изделие: Моющий аппарат высокого давления Тип: 1.676-xxx

### Действующие директивы ЕС

2000/14/EC  
2014/30/EC  
2006/42/EC (+2009/127/EC)  
2011/65/EC

### Примененные гармонизированные стандарты

EN 50581  
EN 55014-1: 2006+A1: 2009+A2: 2011

EN 55014-2: 2015  
EN 60335-1  
EN 60335-2-79  
EN 61000-3-2: 2014  
EN 61000-3-3: 2013  
EN 62233: 2008

### Примененный метод оценки соответствия 2000/14/EC: Приложение V

### Уровень звуковой мощности ДБ(А)

Измерено: 87  
Гарантировано: 90  
Нижеподписавшиеся лица действуют от имени и по доверенности Правления.



H. Jenner  
Chairman of the Board of Management



S. Reiser  
Director Regulatory Affairs & Certification

Лицо, ответственное за ведение документации: Ш. Райзер (S. Reiser)  
Alfred Kärcher SE & Co. KG  
Alfred-Kärcher-Str. 28-40  
71364 Winnenden (Germany)  
Тел.: +49 7195 14-0  
Факс: +49 7195 14-2212  
г. Винненден, 01.04.2020

## Tartalom

Általános utasítások .....	71
KÄRCHER Home & Garden alkalmazás .....	71
Környezetvédelem .....	72
Rendeltetésszerű alkalmazás .....	72
Tartozékok és pótalkatrészek .....	72
Szállított tartozékok .....	72
A készülék leírása .....	72
Biztonsági berendezések .....	72
Szimbólumok a készüléken .....	73
Szerelés .....	73
Üzembe helyezés .....	73
Üzemeltetés .....	73
Szállítás .....	74
Tárolás .....	74
Ápolás és karbantartás .....	75
Segítség üzemzavarok esetén .....	75
Garancia .....	75
Műszaki adatok .....	75
EU-megfelelőségi nyilatkozat .....	76

## Általános utasítások



A készülék első használata előtt olvassa el az eredeti kezelési útmutatót és a mellékelt biztonsági tanácsokat. Ezeknek megfelelően járjon el.  
Őrizze meg mindkét tájékoztatót későbbi használatra vagy a következő tulajdonos számára.

## KÄRCHER Home & Garden alkalmazás

A KÄRCHER Home & Garden alkalmazás tartalmazza:

- Szerelési és üzembe helyezési információk
- Információk az alkalmazási területekről
- Tippek és trükkök
- GYIK részletes hibaelhárítási segítséggel

- Kapcsolat a KÄRCHER szervizközponttal  
Az alkalmazás letölthető itt:



### Védjegy

- A Google Play™ és az Android™ a Google Inc. védjegyei vagy bejegyzett védjegyei.
- Az Apple® és az App Store® az Apple Inc. védjegyei vagy bejegyzett védjegyei.

## Környezetvédelem



A csomagolóanyag újrahasznosítható. Kérjük, környezetbarát módon semmisítse meg a csomagolást.



Az elektromos és elektronikus készülékek értékes, újrahasznosítható anyagokat, és gyakran olyan alkotóelemeket, például elemeket, akkumulátorokat vagy olajat is tartalmaznak, melyek nem megfelelő kezelése vagy helytelen megsemmisítése potenciális veszélyt jelenthet az emberek egészségre és a környezetre. Ezek az alkotóelemek azonban a készülék rendeltetészerű üzemeléséhez szükségesek. Az ezzel a szimbólummal jelölt készülékeket nem szabad a háztartási hulladékkal együtt megsemmisíteni.



Olyan tisztítási munkálatokat, amelyek során olajtartalmú szennyvíz keletkezik – pl. motormosás, alvázmosás –, csak olajleválasztóval rendelkező mosóhelyeken szabad végezni.



Tisztítószerekkel végzett munkákat csak szigetelt, a szennyvízcsatornára csatlakoztatott munkafelületeken szabad végezni. A tisztítószerek nem kerülhetnek vizekbe vagy talajba.

### Összetevőkre vonatkozó utasítások (REACH)

Az összetevőkre vonatkozó aktuális információkat itt találja: [www.kaercher.de/REACH](http://www.kaercher.de/REACH)

## Rendeltetészerű alkalmazás

Kizárólag magánháztartásban használja a magasnyomású mosót.

A magasnyomású mosó gépek, járművek, építmények, szerszámok, homlokzatok, teraszok, kerti készülékek stb. magasnyomású vízszugárral történő tisztítására.

## Tartozékok és pótalkatrészek

Csak eredeti tartozékokat és eredeti pótalkatrészt alkalmazzon; ezek garantálják a készülék biztonságos és zavarmentes üzemelését.

A tartozékokra és pótalkatrészekre vonatkozóan információkat itt talál: [www.kaercher.com](http://www.kaercher.com).

## Szállított tartozékok

A készülékkel szállított tartozékok fel vannak tüntetve a csomagoláson. Kicsomagolásnál ellenőrizze, hogy megvan-e minden tartozék. Hiányzó tartozékok vagy szállítási sérülések esetén kérjük, értesítse a kereskedőt.

## A készülék leírása

A használati utasításban a maximális felszereltséget ismertetjük. Modelltől függően a szállított tartozékoknál különbségek figyelhetők meg (lásd a csomagolást).

Ábrák, lásd a grafikonokat tartalmazó oldalt

### Ábra A

- ① Szállító kerék
- ② Szórócsövek tárolása
- ③ Magasnyomású pisztoly tárolása / parkoló pozíció
- ④ A Power Control szórószár szennyymaró makacs szennyzödésekhez, nyomásszint: HARD
- ⑤ Power Control Vario Power szórószár a leggyakrabban tisztítási feladatokhoz, nyomásszintek: HARD / MEDIUM / SOFT / MIX
- ⑥ Power Control nagynyomású pisztoly
- ⑦ Billentyű a magasnyomású tömlő magasnyomású pisztolyról történő leválasztásához
- ⑧ Nagynyomású pisztoly kar
- ⑨ Nyomáskijelző (MIX / 1-SOFT / 2-MEDIUM / 3-HARD)
- ⑩ Magasnyomású pisztoly retesze
- ⑪ Készülék kapcsoló „0/OFF” / „I/ON”
- ⑫ Hálózati csatlakozó vezeték hálózati dugással
- ⑬ Tárolóhorog a tápkábelhez
- ⑭ fogó
- ⑮ Szállító fogó, kihúzható
- ⑯ Gyorscsatlakozó magasnyomású tömlőhöz
- ⑰ Típus tábla
- ⑱ Magasnyomású tömlő
- ⑲ Tisztítószertartály
- ⑳ Tisztítószertartály
- ㉑ Vízcsonk csatlakozás beszerelt szítával
- ㉒ Vízcsonk csatlakozás csatlakozója
- ㉓ \*\*Kerti tömlő kereskedelemben kapható csatlakozóval
  - Szálerősítéses
  - Minimális átmérő 1/2 inch (13 mm)
  - Minimális hossz 7,5 m
- ㉔ \*Mosókefe, tisztítószerekkel történő munkavégzéshez
- ㉕ \*Habosítófej az erős tisztítószertartály érdekében
- ㉖ \*Tisztítószertartály

\* opcionális, \*\* kiegészítőleg szükséges

## Biztonsági berendezések

### ⚠ VIGYÁZAT

**Hiányzó vagy módosított biztonsági berendezések**  
A biztonsági berendezések az Ön védelmét szolgálják. A biztonsági berendezéseket ne módosítsa és ne mellőzze használatukat.

### Készülék kapcsoló

A készülék kapcsoló megakadályozza a készülék véletlenszerű működtetését.



## Magasnyomású pisztoly retesze

A retesz lezárja a magasnyomású pisztoly karját, és megakadályozza a készülék véletlen elindítását.

### Auto-stop funkció

A magasnyomású pisztolyon található kar elengedésével a nyomáskapcsoló lekapcsolja a szivattyút, és a magasnyomású sugár leáll. Ha a kart megnyomjuk, a szivattyút ismét bekapcsol.

## Szimbólumok a készüléken



Ne irányítsa a magasnyomású sugarat személyekre, állatokra, működő elektromos berendezésekre vagy közvetlenül a készülékre.

Övja a készüléket a fagytól.

A készüléket nem szabad közvetlenül a nyilvános ivóvíz hálózatra csatlakoztatni



## Szerelés

Lásd az ábrákat tartalmazó oldalon.

Üzembe helyezés előtt szerelje a készülékre a külön mellékelt alkatrészeket.

### Kerekek felszerelése

1. Rögzítse a kerekeket a készülékre.

**Ábra B**

### A fogantyúk felszerelése

1. Helyezze fel a szállítófogantyút.

2. Helyezze fel a hordozófogantyút.

**Ábra C**

### A tisztítószer-tartály bezárása

1. Zárja le a fedéllel a tisztítószer tartályt.

**Ábra D**

### Szereljen csatlakozót a vízcsatlakozásra

1. Csavarozza a vízcsatlakozás csatlakozóját a készülék vízcsatlakozására.

**Ábra E**

## Üzembe helyezés

1. Állítsa a készüléket sík felületre.

2. Dugja be a magasnyomású tömlőt a gyorscsatlakozóba, amíg hallhatóan bekattan.

**Ábra F**

3. Dugja be a magasnyomású tömlőt a magasnyomású pisztolyba, amíg hallhatóan bekattan.

### Megjegyzés

Ügyeljen a csőkapcsoló megfelelő irányára.

**Ábra G**

4. Ellenőrizze a biztonságos kapcsolatot a magasnyomású tömlő meghúzásával.

5. Csatlakoztassa a hálózati dugaszt egy aljzathoz.

### Vízellátás

A csatlakozási értékeket az ismertető címkén vagy a Műszaki adatokfejezetben találja.

Megye figyelembe a vízszolgáltató vállalat előírásait.

### FIGYELEM

**Szennyezett víz által okozott károk**

A víz szennyeződései károsíthatják a szivattyút és a tartozékokat.

A megelőzéshez a KÄRCHER saját gyártmányú vízszűrő használatát javasolja (külön tartozék, rendelési szám 4.730-059).

## Csatlakoztatás a vízvezetékhez

### FIGYELEM

**Tömlőcsatlakozás az Aquastop-pal a készülék vízcsatlakozásánál**

A szivattyú károsodása

Soha ne használjon Aquastop-pal rendelkező tömlőcsatlakozót a készülék vízcsatlakozásánál.

Használhat egy Aquastop-csatlakozót a vízcsapon.

1. Dugja a kerti tömlőt a vízcsatlakozáshoz szolgáló csatlakozóra.
2. Csatlakoztassa a kerti tömlőt a vízvezetékhez.
3. Nyissa meg teljesen a vízcsapot.

**Ábra H**

## Üzemeltetés

### FIGYELEM

**A szivattyú szárazon futása**

A készülék károsodása

Ha a készülékben 2 percn belül nem épül fel a nyomás, kapcsolja le a készüléket, és a Segítség üzemmódozok esetén.

### Power Control System

A nagynyomású pisztoly nyomáskijelzője Power Control szórószárral való üzemeltetés során az aktuálisan beállított nyomásszintet mutatja.

### Megjegyzés

Az anyagok érzékenysége azok életkorától és állapotától függően nagy mértékben változhat. Az ajánlások ezért nem kötelező érvényűek.

### Megjegyzés

Felülettisztítóval és más tartozékokkal való üzemeltetés esetén a nyomáskijelzés nem valós értéket jelez.

Kijelző	Nyomásszint	Ajánlott pl. az alábbiakhoz:
	HARD	Kőteraszok kövekből vagy mosott betonból, aszfalt, fémfelületek, kerti eszközök (talicska, ásó stb.)
	MEDIUM	Autók / motorkerékpárok, téglafelületek, vakolt falak, műanyag bútorok
	SOFT	Fafelületek, kerékpár, homokos felületek, rattan bútorok
	MIX	Tisztítószerrel együtt történő használat

## Magasnyomáson történő üzemeltetés

### FIGYELEM

**Fényezett vagy érzékeny felületek károsodása**

A csekély szórás távolság vagy nem megfelelő szórócső választása esetén a felületek károsodhatnak. Tartson be legalább 30 cm-es szórás távolságot a fényezett felületek tisztítása során.

Ne tisztítson szennymaróval gumibroncsot, lakkozott vagy érzékeny felületeket, pl. fát.

1. Dugjon be egy szórócsövet a magasnyomású pisztolyba, és rögzítse 90°-os elforgatással.

**Ábra I**

2. Kapcsolja be a készüléket („I/ON”).

3. Oldja fel a magasnyomású pisztoly karjának reteszelését.

- Nyomja meg a magasnyomású pisztoly karját. A készülék bekapcsol.
- Forgassa el a Vario Power Power Control szűrőszárat, amíg a nyomáskijelzőn meg nem jelenik a kívánt nyomásszint.

### Mosókefével történő üzemeltetés

#### FIGYELEM

##### Lakk károsodása

A felületek károsodása szennyezett mosókefe miatt. Használat előtt győződjön meg róla, hogy a mosókefére nincs szennyeződés vagy egyéb részecskék.

##### Megjegyzés

Mosókefe alkalmazása esetén a készülék alacsony nyomással működik. Ezért tisztítószereket is adhatunk a vízhez.

- Dugja be a mosókefét a magasnyomású pisztolyba, és rögzítse 90°-os elforgatással.

### Tisztítószerrel együtt történő használat

#### △ VESZÉLY

##### A biztonsági adatlap figyelmen kívül hagyása

Súlyos egészségkárosodás a tisztítószer szakszerűtlen használata miatt.

Vegye figyelembe a tisztítószergyártó biztonsági adatlapját, különös tekintettel a személyi védőfelszerelésre vonatkozó útmutatásokra.

##### Megjegyzés

A tisztítószert csak alacsony nyomás esetén lehet bekeverni.

##### Megjegyzés

A KÄRCHER-tisztítószeresek biztosítják a zökkenőmentes munkavégzést. Kérjen tanácsot vagy rendelje meg katalógusunkat vagy a tisztítószerekkel kapcsolatos tájékoztató füzetünket.

- Töltse a tisztítószer oldatot a tisztítószer tartályba. Ügyeljen a tisztítószer tartályán lévő adagolási utasításra.

##### Ábra J

- Zárja le a fedéllel a tisztítószer tartályt.

##### Ábra D

- Pattintsa be a tisztítószer tartályt a készülékbe.
- Alkalmazzon Vario Power szűrőcsövet.
- Forgassa a fűvökát a „MIX” irányba, amíg a „MIX” felirat meg nem jelenik a nagynyomású pisztolyon. Üzem közben a tisztítószer oldat a vízsugarhoz adódik.

- Használhatja a habosítófejet is.

a Csatlakoztassa a habosítófejet a tisztítószeres palackkal.

##### Ábra K

b Dugja be a habosítófejet a magasnyomású pisztolyba, és rögzítse 90°-os elforgatással.

### Ajánlott tisztítási módszer

- A tisztítószert takarékosan szórja a száraz felületre és hagyja hatni (ne száradjon meg).
- A feloldott szennyeződést mossa le a magasnyomású sugárral.

### Tisztítószeres használat után

- Öblítse át a készüléket kb. 30 másodpercig tiszta vízzel.

### Az üzem megszakítása

- Engedje el a magasnyomású pisztoly karját. Ha a kart elengedjük, a készülék ismét lekapcsol. A magasnyomás a rendszerben megmarad.
- Reteszelve a magasnyomású pisztoly karját.

##### Ábra L

- Állítsa a szűrőcsöves magasnyomású pisztolyt parkoló pozícióba.
- 5 percnél hosszabb munkaszünet esetén kapcsolja ki a készüléket („0/OFF”).

### Az üzem befejezése

#### △ VIGYÁZAT

##### Nyomás a rendszerben

Sérülésveszély a magasnyomáson szabályozatlanul ki lépő víz miatt.

A magasnyomású tömlőt csak akkor válassza le a magasnyomású pisztolyról vagy a készülékről, ha már nincs nyomás a rendszerben.

- Engedje el a magasnyomású pisztoly karját.
- Zárja el a vízcapot.
- Nyomja 30 másodpercig a magasnyomású pisztoly karját.

A rendszerben visszamaradt nyomás megszűnik.

- Engedje el a magasnyomású pisztoly karját.
- Reteszelve a magasnyomású pisztoly karját.
- Válassza le a készüléket a vízellátásról.
- Kapcsolja ki a készüléket „0/OFF”.
- Húzza ki a hálózati dugaszcsatlakozót az aljzatból.

### Szállítás

#### △ VIGYÁZAT

##### A súly figyelmen kívül hagyása

Sérülés és károsodás veszélye. Szállítás során ügyeljen a készülék súlyára.

### A készülék hordozása

- Emelje meg a készüléket a fogónál, és így szállítsa.

### A készülék húzása

- Húzza ki a szállító fogót hallható kattánással.
- A készüléket a szállító fogónál húzza.

### A készülék szállítása járműveken

- Ürítse le a tisztítószer tartályt.
- Biztosítsa ki a készüléket elcsúszás és felborulás ellen.

### Tárolás

#### △ VIGYÁZAT

##### A súly figyelmen kívül hagyása

Sérülés és károsodás veszélye. Raktározás során ügyeljen a készülék súlyára.

### A készülék tárolása

- A készüléket sík felületre kell leállítani.
- Válassza le a szűrőcsövet a magasnyomású mósópisztolyról.
- Nyomja meg a magasnyomású pisztoly leválasztógombját, és válassza le a magasnyomású tömlőt a magasnyomású pisztolyról.
- Válassza le a magasnyomású tömlőt a készülékről.
- Helyezze el a nagynyomású tömlőt a készüléken.
- Helyezze a hálózati csatlakozó vezetékét és a tartozékokat a készülékre.

Hosszabb raktározás előtt vegye figyelembe a kiegészítő utasításokat, lásd a *Ápolás és karbantartás* fejezetet.

### Fagyvédelem

#### FIGYELEM

##### Fagyveszély

A nem teljesen kiürített készülékek a fagy hatására tönkremehetnek.

Ürítse ki teljesen a készüléket és tartozékait.

Övja a készüléket a fagytól.

Az alábbiaknak teljesülnie kell:

- A készülék le van választva a vízellátásról.
  - A magasnyomású tömlő el van távolítva.
1. Kapcsolja be a készüléket „I/ON”.
  2. Legfeljebb egy percig várjon, amíg nem folyik ki több víz a magasnyomású csatlakozóból.
  3. Kapcsolja ki a készüléket.
  4. A készüléket és összes tartozékát fagymentes helyiségben tárolja.

## Apolás és karbantartás

### ⚠ VESZÉLY

#### **Áramütés veszélye**

*Sérülésveszély áram alatt álló részek érintése miatt*

*Kapcsolja ki a készüléket.*

*Húzza ki a hálózati dugaszt.*

A készülék nem igényel karbantartást, tehát nem kell tervezett karbantartást végeznie.

### A vízcsatlakozás szitájának tisztítása

#### FIGYELEM

#### **Sérült szita a vízcsatlakozásban**

*A készülék károsodhat a szennyezett víztől*

*Ellenőrizze a szitát károsodások tekintetében a vízcsatlakozásba való behelyezés előtt.*

Szükség esetén tisztítsa meg a vízcsatlakozásban lévő szitát.

1. Távolítsa el a csatlakozót a vízcsatlakozásból.
2. A szitát laposfogóval kell kihúzni.
3. Tisztítsa meg a szitát folyó víz alatt.

#### **Ábra M**

4. Helyezze be a szitát a vízcsatlakozásba.

### Tisztítószer szűrő tisztítása

Tisztítsa meg a tisztítószer szűrőt hosszabb raktározási időszak előtt.

1. Húzza le a szűrőt a tisztítószer-szivótmömlőről.
2. Tisztítsa meg a szűrőt folyó víz alatt.

#### **Ábra N**

## Segítség üzemzavarok esetén

Az üzemzavarok gyakran egyszerű okokra vezethetők vissza, amelyeket az alábbi áttekintés segítségével a kezelő maga is könnyen elháríthat. Kétség esetén vagy az itt meg nem nevezett üzemzavarok esetén, kérjük, forduljon a felhatalmazott ügyfélszolgálatához.

### ⚠ VESZÉLY

#### **Áramütés veszélye**

*Sérülésveszély áram alatt álló részek érintése miatt*

*Kapcsolja ki a készüléket.*

*Húzza ki a hálózati dugaszt.*

#### **A készülék nem megy**

1. Nyomja meg a magasnyomású pisztoly karját.  
A készülék bekapcsol.
2. Ellenőrizze, hogy az ismertető címkén megadott feszültség megegyezik az áramforrás feszültségével.
3. Ellenőrizze a hálózati csatlakozó vezetékét károsodások tekintetében.

#### **A készülék nem kerül nyomás alá**

A vízbevitel túl kicsi

1. Nyissa meg teljesen a vízcsapot.
2. Ellenőrizze a vízbefolyás szállítási mennyiségét.  
A vízcsatlakozás szitája szennyeződött.

1. A vízcsatlakozás szitáját laposfogóval kell kihúzni.

2. Tisztítsa meg a szitát folyó víz alatt.

A készülékben levegő van.

1. Légtelenítse a készüléket:
  - a A készüléket csatlakoztatott szórócső nélkül maximum 2 percre kapcsolja be.

- b Nyomja meg a magasnyomású pisztolyt és várjon, amíg a víz buborékmentesen folyik ki a magasnyomású pisztolyból.

c Csatlakoztassa a szórócsövet.

### **Erős nyomásingadozások**

1. A magasnyomású fűvóka megtisztítása:
  - a Tüvel távolítsa el a szennyeződést a fűvókafuratból.
  - b A magasnyomású fűvókát előlről öblítse ki vízzel.
2. Ellenőrizze a vízbefolyás mennyiségét.

### **A készülék tömítetlen**

1. A készülék csekély tömítetlensége műszakilag indokolt. Erős tömítetlenség esetén keresse fel a hivatalos ügyfélszolgálatot.

### **Nem szívja fel a tisztítószer**

1. Használja a Vario Power szórószárat és fordítsa azt „MX” állásba.
2. Tisztítsa meg a tisztítószer-szivótmömlőn található szűrőt.
3. Ellenőrizze a tisztítószer szivótmömlőt töréshelyek tekintetében.

## Garancia

Minden országban az illetékes értékesítő társaságunk által megadott garanciális feltételek vannak érvényben. A készüléknel felmerülő esetleges zavarokat a garanciaidőn belül díjmentesen orvosoljuk, amennyiben anyag-, illetve gyártási hibáról van szó. Garanciális esetben kérjük, a számlával együtt forduljon kereskedőjéhez vagy a legközelebbi, arra jogosult ügyfélszolgálati irodához.

(A címet lásd a hátoldalon)

## Műszaki adatok

### **Elektromos csatlakozás**

Feszültség	V	220-240
Fázis	~	1
Frekvencia	Hz	50-60
Áramfelvétel	A	6
Védettségi		IPX5
Érintésvédelmi osztály		II
Hálózati biztosíték (lassú kioldású)	A	10

### **Vízcsatlakozás**

Hozzáfolyási nyomás (max.)	MPa	1,2
Hozzáfolyási hőmérséklet (max.)	°C	40
Hozzáfolyási mennyiség (min.)	l/min	8

### **A készülék teljesítményre vonatkozó adatai**

Üzemi nyomás	MPa	8
Max. engedélyezett nyomás	MPa	12
Szállítási mennyiség, víz	l/min	5,5
Max. szállítási mennyiség	l/min	6,3
Szállítási mennyiség, tisztítószer	l/min	0,3
A magasnyomású pisztoly vissza-lökőereje	N	12

### **Méreték és súlyok**

Jellemző üzemi súly	kg	5,4
Hosszúság	mm	297
Szélesség	mm	280
Magasság	mm	677

Az EN 60335-2-79 szerint meghatározott értékek		
Kéz-kar-vibrációs érték	m/s <sup>2</sup>	<2,5
Bizonytalansági paraméter K	m/s <sup>2</sup>	0,6
Zajsztint L <sub>pA</sub>	dB(A)	74
Bizonytalansági paraméter K <sub>pA</sub>	dB(A)	2
L zajteljesítményszint <sub>WA</sub> + K bizonytalansági paraméter <sub>WA</sub>	dB(A)	90

A műszaki változtatások jogát fenntartjuk.

## EU-megfelelőségi nyilatkozat

Ezúton kijelentjük, hogy az alább megjelölt gép tervezése és felépítése alapján, valamint az általunk forgalomba hozott kivitelben megfelel a vonatkozó EU-irányelvek alapvető biztonsági és egészségügyi követelményeinek. A gépen végzett, de velünk nem egyeztetett módosítás esetén jelen nyilatkozat érvényét veszti.

Termék: Magasnyomású mosó

Tipus: 1.676-xxx

### Vonatkozó EU-irányelvek

2000/14/EK

2014/30/EU irányelv

2006/42/EK (+2009/127/EK)

2011/65/EU irányelv

### Alkalmazott harmonizált szabványok

EN 50581

EN 55014-1: 2006+A1: 2009+A2: 2011

EN 55014-2: 2015

EN 60335-1

EN 60335-2-79

EN 61000-3-2: 2014

EN 61000-3-3: 2013

EN 62233: 2008

### Alkalmazott megfelelőségértékelési eljárások

2000/14/EK: V. melléklet

### Zajteljesítményszint dB(A)

Mért: 87

Szavatolt: 90

Az aláírók a cégvezetőség megbízásából és teljes körű meghatalmazásával járnak el.

  
H. Jenner

Chairman of the Board of Management

  
S. Reiser

Director Regulatory Affairs & Certification

Dokumentációs ügyekben meghatalmazott: S. Reiser

Alfred Kärcher SE & Co. KG

Alfred-Kärcher-Str. 28 - 40

71364 Winnenden (Németország)

Tel.: +49 7195 14-0

Fax: +49 7195 14-2212

Winnenden, 2020/04/01

## Obsah

Obecné pokyny .....	76
Aplikace KÄRCHER Home & Garden .....	76
Ochrana životního prostředí .....	76
Použití ke stanovenému účelu .....	77
Příslušenství a náhradní díly .....	77
Rozsah dodávky .....	77
Popis přístroje .....	77
Bezpečnostní mechanismy .....	77

Symbyly na přístroji .....	77
Montáž .....	77
Uvedení do provozu .....	77
Provoz .....	78
Přeprava .....	79
Skladování .....	79
Péče a údržba .....	79
Pomoc při poruchách .....	79
Záruka .....	80
Technické údaje .....	80
EU prohlášení o shodě .....	80

## Obecné pokyny



Před prvním použitím přístroje si přečtěte tento překlad originálního návodu k použití a přiložené

bezpečnostní pokyny. Řiďte se jimi.

Uchovejte obě příručky pro pozdější použití nebo pro dalšího vlastníka.

## Aplikace KÄRCHER Home & Garden

Aplikace KÄRCHER Home & Garden obsahuje:

- Informace o montáži a uvedení do provozu
- Informace o oblastech použití
- Typy a triky
- FAQ s podrobným odstraňováním poruch
- Připojení k servisnímu středisku KÄRCHER

Aplikaci je možné si stáhnout zde:



### Ochranná známka

- Google Play™ a Android™ jsou ochranné známky nebo registrované ochranné známky společnosti Google Inc.
- Apple® a App Store® jsou ochranné známky nebo registrované ochranné známky společnosti Apple Inc.

## Ochrana životního prostředí



Obalové materiály jsou recyklovatelné. Obaly prosím likvidujte ekologickým způsobem.



Elektrické a elektronické přístroje obsahují hodnotné recyklovatelné materiály a často součástí, jako baterie, akumulátory nebo olej, které mohou při chybném zacházení nebo

likvidaci představovat potenciální nebezpečí pro lidské zdraví nebo pro životní prostředí. Pro řádný provoz přístroje jsou však tyto součásti nezbytné. Přístroje označené tímto symbolem se nesmí likvidovat s domovním odpadem.



Procesy čištění, u nichž vzniká odpadní voda obsahující oleje, např. mytí motoru, mytí spodků

vozidel se smí provádět pouze v mycích boxech s odlučovačem oleje.

☞ Práce s čistícími prostředky se smí provádět výhradně na vodotěsných pracovních plochách s připojením ke kanalizaci odpadních vod. Čistící prostředky nesmí proniknout do vod nebo půdy.

### Upozornění k obsazeným látkám (REACH)

Aktuální informace k obsazeným látkám naleznete na stránkách: [www.kaercher.de/REACH](http://www.kaercher.de/REACH)

## Použití ke stanovenému účelu

Vysokotlaký čistič používejte výhradně pro soukromé domácí použití.

Vysokotlaký čistič je určený pro čištění strojů, vozidel, zdíva, nářadí, fasád, teras, zahradního náčiní atd. vysokotlakým vodním paprskem.

## Příslušenství a náhradní díly

Používejte pouze originální příslušenství a náhradní díly, které Vám zaručují bezpečný a bezporuchový provoz přístroje.

Informace o příslušenství a náhradních dílech naleznete na stránkách [www.kaercher.com](http://www.kaercher.com).

## Rozsah dodávky

Rozsah dodávky přístroje je vyobrazen na obalu. Při vybalení zkontrolujte úplnost obsahu. V případě chybějícího příslušenství nebo výskytu poškození při přepravě informujte prosím Vašeho prodejce.

## Popis přístroje

Tento návod k použití obsahuje popis maximálního vybavení. V závislosti na daném modelu existují rozdíly v rozsahu dodávky (viz obal).

Ilustrace viz strana s obrázky

### Ilustrace A

- 1 Přepravní kolo
- 2 Místo uložení pracovních nástavců
- 3 Uložení / Parkovací poloha pro vysokotlakou pistoli
- 4 Fréza na nečistoty pracovního nástavce Power Control pro silná znečištění, stupeň tlaku: HARD
- 5 Pracovní nástavec Power Control Vario Power pro nejběžnější úkoly čištění, stupeň tlaku: HARD / MEDIUM / SOFT / MIX
- 6 Vysokotlaká pistole Power Control
- 7 Tlačítko k odpojení vysokotlaké hadice od vysokotlaké pistole
- 8 Páka vysokotlaké pistole
- 9 Indikace tlaku (MIX / 1-SOFT / 2-MEDIUM / 3-HARD)
- 10 Zajištění vysokotlaké pistole
- 11 Hlavní spínač „0/OFF“ / „I/ON“
- 12 Síťové přívodní vedení se síťovou zástrčkou
- 13 Ukládací háček pro síťové přívodní vedení
- 14 Držadlo
- 15 Přepravní držadlo, teleskopické
- 16 Rychlospojka pro vysokotlakou hadici
- 17 Typový štítek
- 18 Vysokotlaká hadice
- 19 Sací hadice pro čistící prostředek s filtrem pro čistící prostředek a víkem
- 20 Zásobník na čistící prostředek
- 21 Vodní přípojka s vestavěným sítmem

- 22 Spojka pro vodní přípojku
- 23 \*\*Zahradní hadice s běžnou spojkou
  - Vytužení tkaninou
  - Průměr nejméně 1/2 palce (13 mm)
  - Délka nejméně 7,5 m
- 24 \*Mycí kartáč, vhodný pro práci s čistícími prostředky
- 25 \*Pěnovací tryska pro hustou a efektivní pěnu čistícího prostředku
- 26 \*Nádrž na čistící prostředek

\* volitelné příslušenství, \*\* dodatečně nutné

## Bezpečnostní mechanismy

### ⚠ UPOZORNĚNÍ

#### Chybějící nebo pozměněné bezpečnostní mechanismy

Bezpečnostní mechanismy slouží pro vaši ochranu. Bezpečnostní mechanismy nikdy nepozměňujte ani nepřemostujte.

### Hlavní spínač

Hlavní spínač brání nechtěnému provozu přístroje.

### Zajištění vysokotlaké pistole

Zajištění zablokuje páku vysokotlaké pistole a zabrání neúmyslnému zapnutí přístroje.

### Funkce automatického zastavení

Při uvolnění páky vysokotlaké pistole vypne tlakový spínač čerpadlo a vysokotlaký paprsek se zastaví. Při stlačení páky se čerpadlo opět zapne.

## Symbyly na přístroji



Nesměřujte vysokotlaký paprsek na osoby, zvířata, aktivní elektrická zařízení nebo na přístroj samotný. Přístroj chraňte před mrazem.



Přístroj se nesmí připojovat přímo k veřejnému vodovodnímu řádu

## Montáž

### Ilustrace viz strana s obrázky.

Před uvedením do provozu namontujte volně přiložené součástky na přístroj.

### Montáž kol

1. Upevněte kola k přístroji a zajistěte je.  
**Ilustrace B**

### Montáž rukojeti

1. Nasadte přepravní držadlo.
2. Nasadte držadlo.  
**Ilustrace C**

### Zavření zásobníku na čistící prostředek

1. Zásobník na čistící prostředek uzavřete víkem.  
**Ilustrace D**

### Montáž spojky pro vodní přípojku

1. Našroubujte spojku pro vodní přípojku na vodní přípojku přístroje.  
**Ilustrace E**

## Uvedení do provozu

1. Postavte přístroj na rovnou plochu.
2. Vysokotlakou hadici zasuňte do rychlospojky, až slyšitelně zaskočí.  
**Ilustrace F**

3. Vysokotlakou hadici zasuňte do vysokotlaké pistole, až slyšitelně zaskočí.

#### Upozornění

Dbejte na správné ustavení vsuvky.

#### Ilustrace G

4. Zkontrolujte bezpečná spojení zatáhnutím za vysokotlakou hadici.

5. Zastrčte síťovou zástrčku do zásuvky.

### Zásobování vodou

Připojovací hodnoty viz typový štítek nebo kapitola *Technické údaje*.

Dodržujte předpisy stanovené vodárnou.

#### POZOR

#### Škody způsobené znečištěnou vodou

Znečištění vody může poškodit čerpadlo i příslušenství. K ochraně doporučuje firma KÄRCHER používání vodního filtru KÄRCHER (zvláštní příslušenství, objednací číslo 4.730-059).

### Připojení k vodovodu

#### POZOR

#### Hadicová spojka s Aquastopem na vodní přípojce přístroje

Poškození čerpadla

Nikdy nepoužívejte hadicovou spojku s Aquastopem na vodní přípojce přístroje.

Můžete používat spojku Aquastop na vodovodním kohoutku.

1. Zahradní hadici nastrčte na spojku pro vodní přípojku.
2. Zahradní hadici připojte k vodovodu.
3. Úplně otevřete vodovodní kohoutek.

#### Ilustrace H

## Provoz

#### POZOR

#### Chod čerpadla nasucho

Poškození přístroje

V případě, že se na přístroji v průběhu 2 minut nevytvoří tlak, vypněte přístroj a postupujte podle pokynů v kapitole *Pomoc při poruchách*.

### Power Control System



Indikace tlaku na vysokotlaké pistolí ukazuje aktuálně nastavený stupeň tlaku při provozu s pracovním nástavcem Power Control.

#### Upozornění

Citlivost materiálů se může velmi lišit v závislosti na věku a stavu. Doporučení proto nejsou závazná.

#### Upozornění

Při provozu s plošným čističem a jiným příslušenstvím není indikace tlaku věrohodná.

Zobrazení	Stupeň tlaku	Doporučeno např. pro
	HARD	Kamenné terasy vyrobené z dlažebních kamenů nebo vymývaného betonu, asfalt, kovové povrchy, zahradní náčiní (kolečko, rýč atd.)
	MEDIUM	Automobily / motocykly, cihlové povrchy, omítnuté stěny, plastový nábytek
	SOFT	Dřevěné plochy, jízdní kolo, pískovcové plochy, ratanový nábytek

Zobrazení	Stupeň tlaku	Doporučeno např. pro
	MIX	Provoz s čisticím prostředkem

### Provoz s vysokým tlakem

#### POZOR

#### Poškození lakovaných nebo citlivých povrchů

Povrchy jsou poškozeny při příliš nízké vzdálenosti paprsku vody nebo v důsledku volby nevhodného pracovního nástavce.

Dodržujte nejméně 30 cm vzdálenost paprsku vody při čištění lakovaných povrchů.

Pneumatiky, lak či citlivé povrchy jako dřevo nečistěte frézou na nečistoty.

1. Nasadte pracovní nástavec do vysokotlaké pistole a zajistěte ho otočením o 90°.

#### Ilustrace I

2. Zapněte přístroj („I/ON“).
3. Odblokujte páku vysokotlaké pistole.
4. Stiskněte páku vysokotlaké pistole. Přístroj se zapne.
5. Otáčejte pracovním nástavcem Power Control Vario Power, dokud se na indikaci tlaku nezobrazí požadovaný stupeň tlaku.

### Provoz s mycím kartáčem

#### POZOR

#### Poškození laku

Poškození povrchů v důsledku znečištěného mycího kartáče

Ujistěte se, že je mycí kartáč před jeho vsazením bez nečistot či jiných částic.

#### Upozornění

Při použití mycích kartáčů pracuje přístroj s nízkým tlakem. Proto lze přidat čisticí prostředky.

1. Nasadte mycí kartáč do vysokotlaké pistole a zajistěte ho otočením o 90°.

### Provoz s čisticím prostředkem

#### ⚠ NEBEZPEČÍ

#### Nerespektování bezpečnostního listu

Vážná poškození zdraví v důsledku neodborného použití čisticích prostředků

Řiďte se bezpečnostním listem výrobce čisticích prostředků, zejména pokyny ohledně osobní ochranné výstroje.

#### Upozornění

Čisticí prostředek lze přidávat výhradně při nízkém tlaku.

#### Upozornění

Čisticí prostředky KÄRCHER zaručují bezporuchovou práci. Využijte našeho poradenství nebo si vyžádejte náš katalog či naše informační letáky k čisticím prostředkům.

1. Roztok čisticího prostředku nalijte do zásobníku na čisticí prostředek. Při tom dbejte na údaje o dávkování na obalu čisticího prostředku.

#### Ilustrace J

2. Zásobník na čisticí prostředek uzavřete víkem.

#### Ilustrace D

3. Nasadte zásobník na čisticí prostředek do přístroje.
4. Použijte pracovní nástavec Vario Power.
5. Otáčejte pracovním nástavcem směrem k „MIX“, dokud se na vysokotlaké pistolí nezobrazí „MIX“. Za provozu je roztok čisticího prostředku přidáván do vodního paprsku.

6. Případně používejte pěnovací trysku.
  - a Spojte pěnovací trysku s lahví na čisticí prostředek.
- Ilustrace K**
- b Nasaďte pěnovací trysku do vysokotlaké pistole a zajistěte ji otočením o 90°.

#### Doporučená metoda čištění

1. Nastříkejte úsporným způsobem čisticí prostředek na suchý povrch a nechte působit (nikolivi zaschnout).
2. Uvolněnou nečistotu opláchněte vysokotlakým paprskem.

#### Po provozu s čisticím prostředkem

1. Přístroj vypláchněte čistou vodou po dobu cca 30 sekund.

#### Přerušení provozu

1. Uvolněte spouštěcí páčku vysokotlaké pistole. Při uvolnění páky se čerpadlo vypne. Vysoký tlak vznikne v systému zachován.
2. Zajistěte páku vysokotlaké pistole.

#### Ilustrace L

3. Vysokotlakou pistolí s pracovním nástavcem nastavte do parkovací polohy.
4. V případě pracovních přestávek nad 5 minut přístroj vypněte „0/OFF“.

#### Ukončení provozu

#### ⚠ UPOZORNĚNÍ

##### Tlak v systému

*Zranění v důsledku vody, která nekontrolovaně uniká pod vysokým tlakem*

*Vysokotlakou hadicí odpojte od vysokotlaké pistole nebo od přístroje jen tehdy, když systém není pod tlakem.*

1. Uvolněte spouštěcí páčku vysokotlaké pistole.
2. Zavřete vodovodní kohoutek.
3. Stiskněte páku vysokotlaké pistole po dobu 30 sekund.  
Systém se zbaví zbylého tlaku.
4. Uvolněte spouštěcí páčku vysokotlaké pistole.
5. Zajistěte páku vysokotlaké pistole.
6. Odpojte přístroj od zásobování vodou.
7. Vypněte přístroj „0/OFF“.
8. Síťovou zástrčku vytáhněte ze zásuvky.

## Přeprava

#### ⚠ UPOZORNĚNÍ

##### Nedodržení hmotnosti

*Nebezpečí úrazu a poškození*

*Při přepravě vezměte v úvahu hmotnost stroje.*

#### Přenášení přístroje

1. Přístroj nadzvedněte a přenášejte pomocí držadla.

#### Tažení přístroje

1. Vytáhněte přepravní držadlo, dokud neuslyšíte cvaknutí.
2. Přístroj tahejte za přepravní držadlo.

#### Přeprava přístroje ve vozidle

1. Vypusťte zásobník na čisticí prostředek.
2. Zajistěte přístroj proti sklouznutí a překlopení.

## Skladování

#### ⚠ UPOZORNĚNÍ

##### Nedodržení hmotnosti

*Nebezpečí úrazu a poškození*

*Při skladování vezměte v úvahu hmotnost přístroje.*

## Uložení přístroje

1. Odstavte přístroj na rovnou plochu.
2. Odpojte pracovní nástavec od vysokotlaké pistole.
3. Stiskněte odpojovací tlačítko na vysokotlaké pistolí a odpojte vysokotlakou hadici od vysokotlaké pistole.
4. Odpojte vysokotlakou hadici od přístroje.
5. Uložte vysokotlakou hadici v přístroji.
6. Uložte síťové přívodní vedení a příslušenství v přístroji.

Před delším skladováním dbejte na dodatečná upozornění, viz kapitola *Péče a údržba*.

## Ochrana před mrazem

### POZOR

#### Nebezpečí mrazu

*Ne zcela vypuštěné přístroje mohou být zničeny mrazem.*

*Přístroj a příslušenství zcela vyprázdněte.*

*Přístroj chráňte před mrazem.*

Splněno musí být následující:

- Přístroj je odpojen od zásobování vodou.
  - Vysokotlaká hadice je odstraněna.
1. Zapněte přístroj „I/ON“.
  2. Vyčkejte maximálně 1 minutu, dokud voda zcela nepřestane unikat z přípojky vysokého tlaku.
  3. Vypněte přístroj.
  4. Přístroj s kompletním příslušenstvím skladujte v prostoru odolném proti mrazu.

## Péče a údržba

#### ⚠ NEBEZPEČÍ

##### Nebezpečí úrazu elektrickým proudem

*Zranění v důsledku kontaktu s částmi pod elektrickým proudem*

*Vypněte přístroj.*

*Odpojte síťovou zástrčku.*

Přístroj je bezúdržbový, tj. nemusíte provádět pravidelné údržbářské práce.

#### Čištění síta ve vodní přípojce

### POZOR

##### Poškození síta ve vodní přípojce

*Poškození přístroje znečištěním vody*

*Před vsazením síta do vodní přípojky zkontrolujte, zda není síto poškozené.*

V případě potřeby vyčistěte síto ve vodní přípojce.

1. Odstraňte spojku z vodní přípojky.
2. Vytáhněte síto pomocí plochých kleští.
3. Síto očistěte pod tekoucí vodou.

#### Ilustrace M

4. Síto vsadte do vodní přípojky.

#### Čištění filtru čisticího prostředku

Očistěte filtr čisticího prostředku před delším uskladněním.

1. Stáhněte filtr ze sací hadice pro čisticí prostředek.
2. Filtr očistěte pod tekoucí vodou.

#### Ilustrace N

## Pomoc při poruchách

Poruchy mají často jednoduché příčiny, které můžete sami odstranit pomocí následujícího přehledu.

V případě pochybností nebo při poruchách, které zde nejsou neuvedeny, se obraťte na autorizovaný zákaznický servis.

## ⚠ NEBEZPEČÍ

### Nebezpečí úrazu elektrickým proudem

Zranění v důsledku kontaktu s částmi pod elektrickým proudem

Vypněte přístroj.

Odpojte síťovou zástrčku.

#### Stroj neběží

1. Stiskněte páku vysokotlaké pistole. Přístroj se zapne.
2. Zkontrolujte, zda údaj o napětí na typovém štítku shoduje s napětím zdroje el. proudu.
3. Zkontrolujte nezávadnost síťového přívodního vedení.

#### Přístroj se nenatlučuje

Přívod vody je příliš nízký

1. Úplně otevřete vodovodní kohoutek.
2. Zkontrolujte, zda přívod vody vykazuje dostatečné čerpané množství.

Síto ve vodní přípojce je znečištěné.

1. Vytáhněte síto ve vodní přípojce pomocí plochých kleští.
2. Síto očistěte pod tekoucí vodou.

1. Odvzdušněte přístroj:

- a Přístroj zapněte bez připojeného pracovního nástavce na dobu maximálně 2 minut.
- b Stiskněte vysokotlakou pistolí a vyčkejte, dokud u vysokotlaké pistole nevystoupí voda bez bublinek.
- c Připojte pracovní nástavec.

#### Silné výkyvy tlaku

1. Čištění vysokotlaké trysky:
  - a Odstraňte jehlou nečistoty z otvoru trysky.
  - b Vysokotlakou trysku vypláchněte zepředu vodou.
2. Zkontrolujte množství přiváděné vody.

#### Přístroj netěsní

1. Nepatrná netěsnost přístroje má technické příčiny. V případě silné netěsnosti se obraťte na autorizovaný zákaznický servis.

#### Nedochází k nasávání čisticího prostředku

1. Použijte pracovní nástavec Vario Power a otočte jej na „MIX“.
2. Očistěte filtr na sací hadici pro čisticí prostředek.
3. Zkontrolujte sací hadici pro čisticí prostředek, zda se na ní nenacházejí místa zlomu.

## Záruka

V každé zemi platí záruční podmínky vydané naší příslušnou odbytovou společností. Případné závady Vašeho přístroje odstraníme během záruční lhůty bezplatně, pokud jsou zavineny vadou materiálu nebo výrobní vadou. V záručním případě se prosím obraťte s dokladem o koupi na Vašeho prodejce nebo na nejbližší autorizované servisní středisko. (Adresa viz zadní stranu)

## Technické údaje

### Elektrické připojení

Napětí	V	220-240
Fáze	~	1
Kmitočet	Hz	50-60
Odběr proudu	A	6
Krytí		IPX5
Třída krytí	□	II
Síťové jištění (se zpožděnou reakcí)	A	10

### Vodní přípojka

Přívodní tlak (max.)	MPa	1,2
Vstupní teplota (max.)	°C	40
Vstupní množství (min.)	l/min	8

### Výkonnostní údaje přístroje

Provozní tlak	MPa	8
Max. přípustný tlak	MPa	12
Čerpané množství, voda	l/min	5,5
Čerpané množství, maximální	l/min	6,3
Čerpané množství, čisticí prostředek	l/min	0,3
Reaktivní síla vysokotlaké pistole	N	12

### Rozměry a hmotnosti

Typická provozní hmotnost	kg	5,4
Délka	mm	297
Šířka	mm	280
Výška	mm	677

### Zjištěné hodnoty podle EN 60335-2-79

Hodnota vibrační rukou/paží	m/s <sup>2</sup>	<2,5
Nejistota K	m/s <sup>2</sup>	0,6
Hladina akustického tlaku L <sub>PA</sub>	dB(A)	74
Nejistota K <sub>PA</sub>	dB(A)	2
Hladina akustického výkonu L <sub>WA</sub> + Nejistota K <sub>WA</sub>	dB(A)	90

Technické změny vyhrazeny.

## EU prohlášení o shodě

Prohlašujeme tímto, že níže uvedený stroj na základě svého provedení a druhu konstrukce, jakož i v provedení námi uváděném na trh, vyhovuje příslušným základním bezpečnostním a zdravotním požadavkům podle směrnic EU. V případě provedení námi neschválené změny stroje ztrácí toto prohlášení svoji platnost.

Výrobek: Vysokotlaký čistič

Typ: 1.676-xxx

### Příslušné směrnice EU

2000/14/ES  
2014/30/EU  
2006/42/ES (+2009/127/ES)  
2011/65/EU

### Aplikované harmonizované normy

EN 50581  
EN 55014-1: 2006+A1: 2009+A2: 2011  
EN 55014-2: 2015  
EN 60335-1  
EN 60335-2-79  
EN 61000-3-2: 2014  
EN 61000-3-3: 2013  
EN 62233: 2008

### Použitý postup posouzení shody

2000/14/ES: Příloha V

### Hladina akustického výkonu dB(A)

Naměřeno: 87

Zaručeno: 90

Níže podepsaní jednají z pověření a se zplnomocněním představenstva společnosti.



Zmocnjenec pro dokumentaci: S. Reiser  
Alfred Kärcher SE & Co. KG  
Alfred-Kärcher-Str. 28 - 40  
71364 Winnenden (Německo)  
Tel.: +49 7195 14-0  
Fax: +49 7195 14-2212  
Winnenden, 2020/04/01

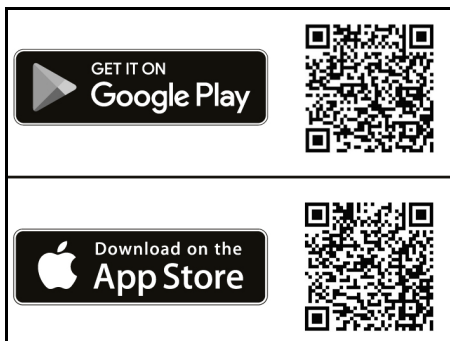

### Blagovni znamki

- Google Play™ in Android™ sta blagovni znamki ali registrirani blagovni znamke družbe Google Inc.
- Apple® in App Store® sta blagovni znamki ali registrirani blagovni znamki družbe Apple Inc.

## Kazalo

Splošna navodila .....	81
Aplikacija KÄRCHER Home & Garden .....	81
Zaščita okolja .....	81
Namenska uporaba .....	81
Pribor in nadomestni deli .....	81
Obseg dobave .....	81
Opis naprave .....	82
Varnostne naprave .....	82
Simboli na napravi .....	82
Montaža .....	82
Zagon .....	82
Obratovanje .....	83
Transport .....	84
Skladiščenje .....	84
Nega in vzdrževanje .....	84
Pomoč pri motnjah .....	84
Garancija .....	84
Tehnični podatki .....	85
Izjava EU o skladnosti .....	85

## Splošna navodila



Pred prvo uporabo naprave preberite ta originalna navodila za uporabo in priložena varnostna navodila ter jih upošte-

vajte.

Obe knjižici shranite za poznejšo uporabo ali za naslednjega uporabnika.

## Aplikacija KÄRCHER Home & Garden

Aplikacija KÄRCHER Home & Garden vsebuje:

- Informacije o montaži in zagonu
  - Informacije o področjih uporabe
  - Nasveti in triki
  - Pogosto zastavljena vprašanja s podrobno pomočjo pri motnjah
  - Povezava s servisnim centrom KÄRCHER
- Aplikacijo lahko prenesete tukaj:

## Zaščita okolja



Pakirni material je mogoče reciklirati. Embalažo odstranite na okolju varen način.



Električne in elektronske naprave vsebujejo dragocene materiale z možnostjo recikliranja, pogosto pa tudi sestavne dele, kot so baterije, akumulatorske baterije ali olja, ki lahko pri napačni uporabi ali napačnem odstranjevanju škodujejo zdravju ljudi in okolju. Navedeni sestavni deli so kljub temu potrebni za pravilno delovanje naprave. Naprave, označene s tem simbolom, ne smete odvreči med gospodinjnske odpadke.



Čistilna dela, pri katerih nastaja odpadna voda z vsebnostjo olja, npr. pri čiščenju motorjev ali podvozij, je dovoljeno opravljati samo na mestih za pranje, ki so opremljena z izločevalnikom olja.



Delo s čistili je dovoljeno izvajati samo na delovnih površinah, ki so neprepustne za tekočine in imajo priključek na kanalizacijo za umazano vodo. Ne dovolite, da čistila predrejo v vodo ali zemljo.

### Napotki o sestavinah (REACH)

Aktualne informacije najdete na spletnem naslovu: [www.kaercher.de/REACH](http://www.kaercher.de/REACH)

## Namenska uporaba

Visokotlačni čistilnik uporabljajte izključno v zasebnem gospodinjstvu.

Visokotlačni čistilnik je namenjen za čiščenje strojev, vozil, zgradb, orodja, fasad, teras, vrtnih naprav itd. z visokotlačnim curkom.

## Pribor in nadomestni deli

Uporabljajte samo originalni pribor in originalne nadomestne dele, ki zagotavljajo varno in nemoteno delovanje naprave.

Informacije o priboru in nadomestnih delih najdete na spletnem naslovu [www.kaercher.com](http://www.kaercher.com).

## Obseg dobave

Obseg dobave je upodobljen na embalaži. Pri odstranjevanju embalaže preverite, ali je vsebina popolna. Če manjka pribor ali če so med transportom nastale poškodbe, obvestite prodajalca.

## Opis naprave

V teh navodilih za uporabo je opisana vsa možna oprema. Odvisno od modela se obsegi dobave razlikujejo (glejte pakiranje).

Slike si ogledajte na strani s slikami.

### Slika A

- ① Transportno kolo
- ② Mesto za shranjevanje brizgalnih cevi
- ③ Mesto za shranjevanje visokotlačne pištole
- ④ Peskalna cev cev Power Control za rezkar blata za trdostratno umazanijo, raven tlaka: HARD
- ⑤ Peskalna cev Power Control Vario Power za najpomembnejša čistilna opravila, ravni tlaka: HARD / MEDIUM / SOFT / MIX
- ⑥ Visokotlačna pištola Power Control
- ⑦ Tipka za ločitev visokotlačne gibke cevi od visokotlačne pištole
- ⑧ Ročica visokotlačne pištole
- ⑨ Prikaz tlaka (MIX / 1-SOFT / 2-MEDIUM / 3-HARD)
- ⑩ Zapah visokotlačne pištole
- ⑪ Stikalo naprave »0/OFF« / »I/ON«
- ⑫ Električni priključni kabel z električnim vtičem
- ⑬ Kavelj za shranjevanje napajalnega kabla
- ⑭ Nosilni ročaj
- ⑮ Transportni ročaj, z možnostjo izvlečenja
- ⑯ Hitra sklopka za visokotlačno gibko cev
- ⑰ Tipska ploščica
- ⑱ Visokotlačna gibka cev
- ⑲ Sesalna gibka cev za čistilo s filtrom za čistilo in pokrovom
- ⑳ Posoda za čistilo
- ㉑ Priključek za vodo z vgrajenim sitom
- ㉒ Sklopka za priključek za vodo
- ㉓ \*\*Cev za zalivanje z običajnim priklopom
  - Ojačana s tkanino
  - Premer najmanj 1/2 palca (13 mm)
  - Dolžina najmanj 7,5 m
- ㉔ \*Pralna krtača, primerna za delo s čistili
- ㉕ \*Šoba za peno za močno pralno peno
- ㉖ \*Posoda za čistilo

\* opcijsko, \*\* dodatno potrebno

## Varnostne naprave

### ⚠ PREVIDNOST

**Manjkajoče ali poškodovane varnostne naprave**

Varnostna navodila so namenjena vaši varnosti.

Varnostnih navodil nikoli ne spreminjajte in jih vedno upoštevajte.

### Stikalo naprave

Stikalo naprave preprečuje nenameren vklop naprave.

### Zapahnitev visokotlačne pištole

Zapahnitev blokira ročico visokotlačne pištole in preprečuje nenameren vklop naprave.

### Avtomatska ustavititev

Pri sprostitvi ročice na visokotlačni pištoli tlačno stikalo izklopi črpalko in visokotlačni curek se prekine. Pri pritisku ročice se črpalka spet vklopi.

## Simboli na napravi



Ne usmerjajte visokotlačnega curka proti osebam, ljudem, priključeni električni opremi ali proti sami napravi.

Varujte napravo pred zmrzaljo.



Naprave ni dovoljeno priključiti neposredno na omrežje pitne vode.

## Montaža

Glejte slike na strani s slikami.

Pred zagonom naprave montirajte priložene dele na napravo.

### Montaža koles

1. Kolesi namestite na napravo in ju pritrdite.

Slika B

### Montaža ročajev

1. Namestite transportni ročaj.
2. Namestite nosilni ročaj.

Slika C

### Zapiranje posode za čistilo

1. Zaprite posodo za čistilo s pokrovom.

Slika D

### Montaža priključka za vodo

1. Sklopko priključka za vodo privijte na priključek za vodo na napravi.

Slika E

## Zagon

1. Napravo postavite na ravno površino.
2. Visokotlačno gibko cev vstavite v hitro sklopko, da se slišno zaskoči.

Slika F

3. Visokotlačno gibko cev vstavite v visokotlačno pištolo, da se slišno zaskoči.

### Napotek

Pazite na pravilno naravnost nastavka.

Slika G

4. Preverite zanesljivost povezave s tem, da povlečete visokotlačno gibko cev.
5. Električni vtič vstavite v vtičnico.

### Oskrba za vodo

O priključnih vrednostih glejte tipsko ploščico ali poglavje *Tehnični podatki*.

Upoštevajte predpise podjetja za dobavo vode.

### POZOR

**Poškodovanje zaradi onesnažene vode**

Onesnažena voda lahko poškoduje črpalko in pribor.

Za zaščito KÄRCHER priporoča uporabo filtra za vodo

KÄRCHER (posebni pribor, številka za naročilo 4.730-059).

### Priključitev na vodovod

### POZOR

**Cevna sklopka s funkcijo aquastop na priključku za vodo na napravi**

Poškodovanje črpalke

Na priključku za vodo na napravi nikoli ne uporabljajte cevne sklopke s funkcijo aquastop.

Na vodovodni pipi lahko uporabite sklopko za funkcijo aquastop.

1. Nataknite cev za zalivanje na sklopko priključka za vodo.
2. Priključite cev za zalivanje na vodovodno omrežje.
3. Povsem odprite vodovodno pipo.

Slika H

## Obratovanje

### POZOR

#### Suhi tek črpalke

Poškodovanje naprave

Če naprava v 2 minutah ne vzpostavi tlaka, jo izklopite in se ravnajte po navodilih v poglavju *Pomoč pri motnjah*.

### Sistem Power Control

Prikaz tlaka na visokotlačni pištoli prikazuje trenutno nastavljeno stopnjo tlaka med delovanjem z brizgalno cevjo Power Control.

#### Napotek

Občutljivost materialov se lahko zelo razlikuje glede na starost in stanje. Priporočila zato niso zavezujoča.

#### Napotek

Pri delovanju s čistilnikom površin in drugim priborom, prikaz tlaka ni verodostojen.

Prikaz	Tlačna stopnja	Priporočljivo za npr.
	HARD	Kamnite terase iz tlakovcev ali pralnega betona, asfalt, kovinske površine, vrtno pomočke (samokolnica, lopate itd.)
	MEDIUM	Avtomobil/motorno kolo, opečnate površine, ometane stene, plastično pohištvo
	SOFT	Lesene površine, kolo, površine iz peščenjaka, pohištvo iz ratana
	MIX	Obratovanje s čistilom

### Obratovanje z visokim tlakom

### POZOR

#### Poškodovanje lakiranih ali občutljivih površin

Zaradi majhne razdalje curka ali izbire neprimerne brizgalne cevi lahko pride do poškodovanja površin.

Pri čiščenju lakiranih površin ohranjajte razdaljo curka najmanj 30 cm.

Ne čistite avtomobilskih pnevmatik, lakiranih in občutljivih površin, npr. lesa, z rezkarjem blata.

1. Vtaknite brizgalno cev v visokotlačno pištolo in jo pritrдите z zasukom za 90°.

#### Slika I

2. Vključite napravo ("I/ON").

3. Sprostite ročico na visokotlačni pištoli.

4. Pritisnite ročico na visokotlačni pištoli.

Naprava se vklopi.

5. Peskalno cev Power Control Vario Power zasukajte, dokler ni na prikazu tlaka prikazana zahtevana raven tlaka.

### Obratovanje s pralno krtačo

### POZOR

#### Poškodovanje laka

Poškodovanje površin zaradi umazane pralne krtače

Pred uporabo poskrbite, da pralna krtača ne vsebuje umazanije in drugih delcev.

#### Napotek

Pri uporabi pralnih krtač naprava deluje z nizkim tlakom. Zato je mogoče dodajati čistilo.

1. Vtaknite pralno krtačo v visokotlačno pištolo in jo pritrдите z zasukom za 90°.

### Obratovanje s čistilom

#### ⚠ NEVARNOST

#### Neupoštevanje varnostnega lista

Hudo poškodovanje zdravja zaradi nestrokovne uporabe čistila

Upoštevajte varnostni list, ki je priložen čistilu, zlasti napotke za uporabo osebne zaščitne opreme.

#### Napotek

Čistilo je mogoče dodajati samo pri nizkem tlaku.

#### Napotek

Čistila podjetja KÄRCHER zagotavljajo nemoteno delo.

Posvetujte se z nami ali zahtevajte naš katalog oziroma gradivo z informacijami o čistilih.

1. Nalijte raztopino čistila v posodo za čistilo. Pri tem upoštevajte navedbo za doziranje na posodi.

#### Slika J

2. Zaprite posodo za čistilo s pokrovom.

#### Slika D

3. Vtaknite posodo za čistilo v ohišje tako, da se zaskoči.

4. Uporabite brizgalno cev Vario Power.

5. Brizgalno cev obrnite v smeri »MIX«, dokler se na visokotlačni pištoli ne prikaže »MIX«.

Med obratovanjem se raztopina čistila dodaja vodenemu curku.

6. Uporabite opcijsko šobo za peno.

a Povežite šobo za peno s plastenko za čistilo.

#### Slika K

b Vtaknite šobo za peno v visokotlačno pištolo in jo pritrдите z zasukom za 90°.

### Priporočena metoda čiščenja

1. Čistilo varčno popršite po suhi površini in pustite, da učinkuje (naj se ne posuši).

2. Odstranjeno umazanijo sperite z visokotlačnim curkom.

### Po obratovanju s čistilom

1. Napravo približno 30 sekund izpirajte s čisto vodo.

### Prekinitev obratovanja

1. Spustite ročico visokotlačne pištole.

Če spustite ročico, se naprava izklopi. Visok tlak v napravi se ohrani.

2. Zapahnite ročico visokotlačne pištole.

#### Slika L

3. Postavite visokotlačno pištolo z brizgalno cevjo v parkirni položaj.

4. Pred premori med delom, daljšimi od 5 minut, izklopite napravo, "0/OFF".

### Konec uporabe

#### ⚠ PREVIDNOST

#### Tlak v sistemu

Telesne poškodbe zaradi nenadzorovanega brizganja vode pod visokim tlakom

Ločite visokotlačno gibko cev od visokotlačne pištole ali naprave samo, če v sistemu ni tlaka.

1. Spustite ročico visokotlačne pištole.

2. Zaprite vodovodno pipo.

3. Pritisnite ročico na visokotlačni pištoli za 30 sekund. Tlak, ki je še prisoten v sistemu, se sprosti.

4. Spustite ročico visokotlačne pištole.

5. Zapahnite ročico visokotlačne pištole.

6. Napravo ločite od sistema za oskrbo z vodo.

7. Izklopite napravo, "0/OFF".

8. Izklopite električni vtič iz omrežne vtičnice.

## Transport

### ⚠ PREVIDNOST

#### Neupoštevanje teže

Nevarnost telesnih poškodb in materialne škode  
Pri transportu upoštevajte težo naprave.

#### Nošnja naprave

1. Dvignite napravo za nosilni počaj in jo nesite.

#### Vlečenje naprave

1. Izvlecite transportni ročaj tako, da se slišno zaskoči.
2. Vlecite napravo s prijemom za transportni ročaj.

#### Transport naprave na vozilu

1. Izpraznite posodo za čisto.
2. Zavarujte napravo pred zdrsom in prevrnitvijo.

## Skladiščenje

### ⚠ PREVIDNOST

#### Neupoštevanje teže

Nevarnost telesnih poškodb in materialne škode  
Pri skladiščanju upoštevajte težo naprave.

#### Shranjevanje naprave

1. Napravo postavite na ravno površino.
2. Ločite brizgalno cev od visokotlačne pištole.
3. Pritisnite tipko za ločitev visokotlačne pištole in ločite visokotlačno gibko cev od visokotlačne pištole.
4. Ločite visokotlačno gibko cev od naprave.
5. Visokotlačno gibko cev shranite v napravo.
6. Električni priključni kabel in pribor shranite v napravo.

Pred daljšim skladiščanjem upoštevajte dodatna navodila, glejte poglavje *Nega in vzdrževanje*.

#### Zaščita pred zamrzovanjem

### POZOR

#### Nevarnost zmrzali

Zmrzal lahko uniči naprave, ki niso popolnoma izpraznjene.

Napravo in pribor popolnoma izpraznite.

Napravo zaščitite pred zmrzaljo.

Izpolnjeni morajo biti naslednji pogoji:

- Naprava je ločena od sistema za oskrbo z vodo.
  - Visokotlačna gibka cev je odstranjena.
  - Vključite napravo, "I/ON".
2. Počakajte največ 1 minuto, da iz visokotlačnega priključka več ne izteka voda.
  3. Izklopite napravo.
  4. Napravo s celotnim priborom shranite v prostoru, kjer ni zmrzali.

## Nega in vzdrževanje

### ⚠ NEVARNOST

#### Nevarnost udara elektrike

Telesne poškodbe zaradi dotika delov pod napetostjo  
Izklopite napravo.

Izvlecite električni vtič.

Naprava ne potrebuje vzdrževanja; to pomeni, da vam ni treba izvajati rednih vzdrževalnih del.

#### Čiščenje sita v priključku za vodo

### POZOR

#### Poškodovano sito v priključku za vodo

Poškodovanje naprave zaradi onesnažene vode

Preglejte sito glede poškodb, preden ga vstavite v priključek za vodo.

Po potrebi očistite sito v priključku za vodo.

1. Odstranite sklopko s priključka za vodo.
2. Izvlecite sito s ploščatimi kleščami.

3. Očistite sito s tekočo vodo.

#### Slika M

4. Vstavite sito v priključek za vodo.

#### Čiščenje filtra za čisto

Pred daljšim skladiščanjem očistite filter za čisto.

1. Snemite filter s sesalne gibke cevi za čisto.
2. Očistite filter s tekočo vodo.

#### Slika N

## Pomoč pri motnjah

Motnje imajo pogosto enostaven vzrok, ki ga lahko odpravite sami s pomočjo naslednjega seznama. V primeru dvoma ali pri motnjah, ki niso navedene tukaj, se obrnite na pooblaščen servisno službo.

### ⚠ NEVARNOST

#### Nevarnost udara elektrike

Telesne poškodbe zaradi dotika delov pod napetostjo  
Izklopite napravo.

Izvlecite električni vtič.

#### Naprava ne deluje

1. Pritisnite ročico na visokotlačni pištoli.  
Naprava se vklopi.
2. Preverite, ali napetost vira električnega toka ustreza napetosti, ki je navedena na tipski ploščici.
3. Preglejte električni priključni kabel glede poškodovanj.

#### Naprava ne vzpostavi tlaka

Dovajanje vode ni zadostno

1. Povsem odprite vodovodno pipo.
2. Preverite, ali je dotok vode zadosten.

Sito v priključku za vodo je umazano.

1. Izvlecite sito iz priključka za vodo s ploščatimi kleščami.
2. Očistite sito pod tekočo vodo.

V napravi je zrak.

1. Odzračite napravo:

- a Naprava naj bo brez priključene visokotlačne gibke cevi vključena največ 2 minuti.
- b Aktivirajte visokotlačno pištolo in počakajte, da iz visokotlačne pištole izstopa voda brez mehurčkov.
- c Priključite brizgalno cev.

#### Močno nihanje tlaka

1. Očistite visokotlačno šobo:
  - a z iglo odstranite umazanijo iz izvrtine šobe.
  - b Od spredaj izperite visokotlačno šobo z vodo.
2. Preverite količino dovajanja vode.

#### Naprava je netesna

1. Majhni netesnosti naprave se tehnično ni mogoče izogniti. V primeru večje netesnosti stopite v stik s servisno službo.

#### Ni vsesavanja čistilnega sredstva

1. Uporabite brizgalno cev Vario Power in jo obrnite na »MIX«.
2. Očistite filter na sesalni gibki cevi za čisto.
3. Preglejte, ali je sesalna gibka cev za čisto prepognjena.

## Garancija

V vsaki državi veljajo garancijski pogoji, ki jih je izdala naša pristojna prodajna družba. V garancijskem roku bodo morebitne motnje v delovanju naprave odpravljene brezplačno, če je njihov vzrok napaka v materialu ali napaka pri proizvodnji. Pri uveljavljenju garancije zagotovite dokazilo o nakupu in stopite v stik s prodajalcem ali z najbližjo servisno službo.

Naslov najdete na hrbtni strani.

## Tehnični podatki

### Električni priključek

Napetost	V	220-240
Število faz	~	1
Frekvenca	Hz	50-60
Poraba toka	A	6
Stopnja zaščite		IPX5
Razred zaščite	□	II
Omrežna varovalka (počasna)	A	10

### Priključek za vodo

Tlak na dotoku (maks.)	MPa	1,2
Temperatura na dotoku (maks.)	°C	40
Količina dotoka (min.)	l/min	8

### Podatki o zmogljivosti naprave

Obratovalni tlak	MPa	8
Maks. dovoljeni tlak	MPa	12
Črpalna količina, voda	l/min	5,5
Maks. črpalna količina	l/min	6,3
Črpalna količina, čistilo	l/min	0,3
Sila vzvratnega sunka visokotlačne pištole	N	12

### Mere in mase

Tipična delovna masa	kg	5,4
Dolžina	mm	297
Širina	mm	280
Višina	mm	677

### Ugotovljene vrednosti v skladu s standardom EN 60335-2-79

Vrednost treslajev za dlani/roke	m/s <sup>2</sup>	<2,5
Negotovost K	m/s <sup>2</sup>	0,6
Raven tlaka hrupa L <sub>pA</sub>	dB(A)	74
Negotovost K <sub>pA</sub>	dB(A)	2
Raven moči hrupa L <sub>WA</sub> + negotovost K <sub>WA</sub>	dB(A)	90

Pridrujemo si pravico do tehničnih sprememb.

## Izjava EU o skladnosti

S tem izjavljamo, da v nadaljevanju navedeni stroj zarađi svoje zasnovne in konstrukcije ter v izvedbi, kakršno dajemo na tržišče, ustreza osnovnim zahtevam glede varnosti in varovanja zdravja v skladu z EU-direktivami. V primeru sprememb na stroju brez našega soglasja ta izjava izgubi veljavnost.

Izdelek: Visokotlačni čistilnik

Tip: 1.676-xxx

### Zadevne EU-direktive

2000/14/ES

2014/30/EU

2006/42/ES (+2009/127/ES)

2011/65/EU

### Uporabljeni harmonizirani standardi

EN 50581

EN 55014-1: 2006+A1: 2009+A2: 2011

EN 55014-2: 2015

EN 60335-1

EN 60335-2-79

EN 61000-3-2: 2014

EN 61000-3-3: 2013

EN 62233: 2008

### Veljaven postopek ocene skladnosti

2000/14/ES: Priloga V

### Raven zvočne moči dB(A)

Izmerjeno: 87

Zajamčeno: 90

Podpisniki ravnaajo po navodilih in s pooblastilom uprave.

H. Jenner

Chairman of the Board of Management

S. Reiser

Director Regulatory Affairs & Certification

Pooblašena oseba za dokumentacijo: S. Reiser

Alfred Kärcher SE & Co. KG

Alfred-Kärcher-Str. 28 - 40

71364 Winnenden (Nemčija)

Tel.: +49 7195 14-0

Faks: +49 7195 14-2212

Winnenden, 1. 4. 2020

## Spis trešci

Wskazówki ogólne .....	85
Aplikacja KÄRCHER Home & Garden App .....	85
Ochrona środowiska .....	86
Zastosowanie zgodne z przeznaczeniem .....	86
Akcesoria i części zamienne .....	86
Zakres dostawy .....	86
Opis urządzenia .....	86
Urządzenia zabezpieczające .....	86
Symbole na urządzeniu .....	87
Montaż .....	87
Uruchamianie .....	87
Eksplotacja .....	87
Transport .....	88
Składowanie .....	88
Czyszczenie i konserwacja .....	89
Usuwanie usterek .....	89
Gwarancja .....	89
Dane techniczne .....	90
Deklaracja zgodności UE .....	90

## Wskazówki ogólne



Przed rozpoczęciem użytkowania urządzenia należy przeczytać oryginalną instrukcję obsługi oraz załączone

wskazówki dotyczące bezpieczeństwa. Postępować zgodnie z podanymi instrukcjami.

Oba zeszyty przechować do późniejszego wykorzystania lub dla następnego użytkownika.

## Aplikacja KÄRCHER Home & Garden App

Aplikacja KÄRCHER Home & Garden App zawiera:

- Informacje dotyczące montażu i uruchomienia
  - Informacje o możliwościach zastosowania
  - Porady & wskazówki
  - Często zadawane pytania ze skuteczną pomocą w razie usterek
  - Połączenie z centrum serwisowym KÄRCHER
- Aplikację można pobrać tutaj:



### Znak towarowy

- Google Play™ i Android™ są znakami towarowymi lub zastrzeżonymi znakami towarowymi firmy Google Inc.
- Apple® i App Store® są znakami towarowymi lub zastrzeżonymi znakami towarowymi firmy Apple Inc.

### Ochrona środowiska



Materiały, z których wykonano opakowania, nadają się do recyklingu. Opakowania poddaje utylizacji przyjaznej dla środowiska naturalnego.



Elektryczne i elektroniczne urządzenia zawierają cenne surowce wtórne, a często również takie części składowe jak baterie, akumulatory lub olej, które w razie niewłaściwej obsługi lub nieprawidłowej utylizacji mogą stanowić potencjalne zagrożenie dla zdrowia ludzkiego i środowiska naturalnego. Jednak te części składowe są niezbędne do prawidłowej pracy urządzenia. Urządzeń oznaczonych tym symbolem nie można wyrzucać do odpadów z gospodarstw domowych.

Czyszczenie, podczas którego powstaje woda zawierająca olej, np. mycie silnika, mycie podwozia, może być wykonywane tylko na stanowiskach do mycia wyposażonych w oddzielną wodę.

Prace z użyciem środków czyszczących można wykonywać tylko na wodoszczelnych powierzchniach roboczych z podłączeniem do kanalizacji odprowadzającej brudną wodę. Nie dopuszczać, aby środki czyszczące dostały się do zbiorników wodnych lub do gleby.

### Wskazówki dotyczące składników (REACH)

Aktualne informacje dotyczące składników można znaleźć na stronie: [www.kaercher.de/REACH](http://www.kaercher.de/REACH)

### Zastosowanie zgodne z przeznaczeniem

Mijka wysokociśnieniowa jest przeznaczona wyłącznie do zastosowania w gospodarstwach domowych.

Mijka wysokociśnieniowa jest przeznaczona do czyszczenia maszyn, pojazdów, budynków, narzędzi, fasad, tarasów, sprzętu ogrodowego itd. za pomocą strumienia wody pod wysokim ciśnieniem.

### Akcesoria i części zamienne

Należy stosować tylko oryginalne akcesoria i części zamienne, ponieważ gwarantują one bezpieczną i bezawaryjną pracę urządzenia.

Informacje dotyczące akcesoriów i części zamiennych można znaleźć na stronie [www.kaercher.com](http://www.kaercher.com).

### Zakres dostawy

Zakres dostawy urządzenia jest przedstawiony na opakowaniu. Podczas rozpakowywania urządzenia należy sprawdzić, czy w opakowaniu znajdują się wszystkie elementy. W przypadku stwierdzenia braków w akcesoriach lub szkód powstałych w transporcie należy zwrócić się do dystrybutora.

### Opis urządzenia

W niniejszej instrukcji obsługi opisany jest maksymalny zakres wyposażenia. W zależności od modelu występują różnice w zakresie dostawy (patrz opakowanie).

Ilustracje: patrz strona z grafikami

#### Rysunek A

- 1 Kółko transportowe
- 2 Schowek na lance
- 3 Schowek na pistolet wysokociśnieniowy / pozycja spoczynkowa pistoletu wysokociśnieniowego
- 4 Lanca z dyszą rotacyjną Power Control do uporczywych zabrudzeń, poziomy ciśnienia: HARD
- 5 Lanca Vario Power Power Control do najczęstszych zadań czyszczenia, poziomy ciśnienia: HARD / MEDIUM / SOFT / MIX
- 6 Pistolet wysokociśnieniowy Power Control
- 7 Przycisk do odłączania węża wysokociśnieniowego od pistoletu wysokociśnieniowego
- 8 Dźwignia pistoletu wysokociśnieniowego
- 9 Wskaźnik ciśnienia (MIX / 1-SOFT / 2-MEDIUM / 3-HARD)
- 10 Blokada pistoletu wysokociśnieniowego
- 11 Wyłącznik urządzenia „0/OFF” / „I/ON”
- 12 Przewód zasilający z wtyczką sieciową
- 13 Hak do przechowywania przewodu zasilającego
- 14 Uchwyt do noszenia
- 15 Uchwyt transportowy, wyciągany
- 16 Szybkozłączka do węża wysokociśnieniowego
- 17 Tabliczka znamionowa
- 18 Wąż wysokociśnieniowy
- 19 Wąż ssący środka czyszczącego z filtrem środka czyszczącego i pokrywą
- 20 Zbiornik środka czyszczącego
- 21 Przyłącze wody z wbudowanym sitkiem
- 22 Złączka przyłącza wody
- 23 \*\*Wąż ogrodowy z dostępną w sklepach złączką
  - Wzmocniony
  - Średnica co najmniej 1/2 cala (13 mm)
  - Długość co najmniej 7,5 m
- 24 \* Szczotka myjąca, odpowiednia do pracy ze środkami czyszczącymi
- 25 \* Dysza piankowa do silnego spieniania środka czyszczącego
- 26 \* Zbiornik środka czyszczącego

\* opcjonalnie, \*\* konieczne dodatkowo

### Urządzenia zabezpieczające

#### ⚠ OSTROŻNIE

**Brak urządzeń zabezpieczających lub zmiany wprowadzone w urządzeniach**

Urządzenia zabezpieczające służą ochronie użytkownika.

*Dlatego nigdy nie wolno zmieniać ani pomijać urządzeń zabezpieczających.*

## Wyłącznik urządzenia

Wyłącznik urządzenia zapobiega niezamierzonemu włączeniu urządzenia.

## Blokada pistoletu wysokociśnieniowego

Blokada unieruchamia dźwignię pistoletu wysokociśnieniowego i zapobiega niezamierzonemu włączeniu urządzenia.

## Funkcja automatycznego zatrzymania

Po zwolnieniu dźwigni pistoletu wysokociśnieniowego wyłącznik ciśnieniowy wyłącza pompę wysokociśnieniową i wysokociśnieniowy strumień wody ustaje. Po naciśnięciu dźwigni pompa ponownie się włącza.

## Symbole na urządzeniu



Nie kierować strumienia pod wysokim ciśnieniem na osoby, zwierzęta, aktywne wyposażenie elektryczne ani samo urządzenie.

Chronić urządzenie przed mrozem.

Urządzenia nie wolno podłączać bezpośrednio do publicznej sieci wody pitnej



## Montaż

**Ilustracje patrz strona z grafikami.**

Przed uruchomieniem zamontować do urządzenia dostarczone luzem części.

### Montaż kółek

1. Zamocować kółka do urządzenia i zabezpieczyć.

**Rysunek B**

### Montaż uchwytów

1. Zamocować uchwyt transportowy.
2. Zamocować uchwyt do noszenia.

**Rysunek C**

### Zamknąć zbiornik środka czyszczącego

1. Zamknąć zbiornik środka czyszczącego pokrywką.

**Rysunek D**

### Montaż złączki przyłącza wody

1. Przykręcić złączkę przyłącza wody na urządzeniu.

**Rysunek E**

## Uruchamianie

1. Ustawić urządzenie na równej powierzchni.
2. Podłączyć wąż wysokociśnieniowy do szybkozłączki, aż słyszalnie się zatrzaśnie.

**Rysunek F**

3. Podłączyć wąż wysokociśnieniowy do pistoletu wysokociśnieniowego, aż słyszalnie się zatrzaśnie.

### Wskazówka

Zwrócić uwagę na prawidłowe ustawienie złączki.

**Rysunek G**

4. Sprawdzić bezpieczne połączenia poprzez pociągnięcie węża wysokociśnieniowego.
5. Włożyć wtyczkę sieciową do gniazdka.

### Dopływ wody

Wartości przyłączeniowe patrz tabliczka znamionowa lub rozdział *Dane techniczne*.

Przestrzegać przepisów przedsiębiorstwa wodociągowego.

### UWAGA

**Uszkodzenia z powodu zanieczyszczonej wody**  
Zanieczyszczenia w wodzie mogą uszkodzić pompę oraz akcesoria.

W celu ochrony KÄRCHER zaleca stosowanie filtra wody KÄRCHER (wyposażenie specjalne, numer artykułu 4.730-059).

### Podłączenie do instalacji wodnej

### UWAGA

**Złącza węża z Aquastop na przyłączy wody urządzenia**

Uszkodzenie pompy

Nigdy nie używać złączki węża z Aquastop na przyłączy wody urządzenia.

Można użyć złączki z Aquastop na kranie.

1. Podłączyć wąż ogrodowy do złączki przyłącza wody.
2. Podłączyć wąż ogrodowy do instalacji wodnej.
3. Całkowicie odkręcić kran.

**Rysunek H**

## Eksplatacja

### UWAGA

**Praca pompy na sucho**

Uszkodzenie urządzenia

Jeśli urządzenie nie wytworzy ciśnienia w ciągu 2 minut, wyłączyć urządzenie i postępować zgodnie ze wskazówkami w rozdziale *Usuwanie usterek*.

### System Pressure Control

Wskaźnik ciśnienia na pistolecie wysokociśnieniowym pokazuje aktualnie ustawiony poziom ciśnienia podczas pracy z lancą Power Control.

### Wskazówka

Czułość materiałów może się znacznie różnić w zależności od wieku i stanu. Zalecenia nie są zatem wiążące.

### Wskazówka

Podczas pracy przy użyciu oczyszczacza powierzchniowego i innego wyposażenia wskaźnik ciśnienia podaje niejednoznaczne dane.

Wskaźnik	Poziom ciśnienia	Zalecany do np.
	HARD	Kamienne tarasy wykonane z kostki brukowej lub betonu płukanego, asfalt, powierzchnie metalowe, przybory ogrodowe (taczki, łopaty itp.)
	MEDIUM	Samochody / motocykle, powierzchnie z cegły, otynkowane ściany, meble z tworzyw sztucznych
	SOFT	Powierzchnie drewniane, rower, powierzchnie z piaskowca, meble ratanowe
	MIX	Praca ze środkiem czyszczącym

### Praca z wysokim ciśnieniem

### UWAGA

**Uszkodzenie delikatnych lub lakierowanych powierzchni**

Zbyt mała odległość spryskiwania lub wybór nieodpowiedniej lancy powoduje uszkodzenie powierzchni.

Zachować odległość strumienia min. 30 cm podczas czyszczenia lakierowanych powierzchni.

Nie czyścić opon, lakiery ani delikatnych powierzchni, np. drewna, za pomocą dyszy rotacyjnej.

1. Włożyć lancę do pistoletu wysokociśnieniowego i zablokować poprzez obrót o 90°.

#### **Rysunek I**

2. Włączyć urządzenie („I/ON”).
3. Odblokować dźwignię pistoletu wysokociśnieniowego.
4. Nacisnąć dźwignię pistoletu wysokociśnieniowego. Urządzenie włącza się.
5. Obracać lancę Vario Power, aż na wyświetlaczu ciśnienia pojawi się wymagany poziom ciśnienia.

### **Praca z użyciem szczotki**

#### **UWAGA**

#### **Uszkodzenia lakieru**

*Uszkodzenie powierzchni przez zabrudzoną szczotkę*  
*Przed użyciem szczotki upewnij się, że nie jest ona zabrudzona i nie znajdują się w niej żadne cząstki.*

#### **Wskazówka**

*W przypadku użycia szczotek urządzenie pracuje z niskim ciśnieniem. Dlatego można wtedy dodawać środki czyszczące.*

1. Włożyć szczotkę do pistoletu wysokociśnieniowego i zablokować poprzez obrót o 90°.

### **Praca ze środkiem czyszczącym**

#### **Δ NIEBEZPIECZEŃSTWO**

#### **Nieprzestrzeganie karty charakterystyki**

*Poważnie uszkodzenie zdrowia z powodu nieprawidłowego użycia środka czyszczącego*

*Przestrzegać karty charakterystyki producenta środka czyszczącego, a w szczególności wskazówek dotyczących osobistego wyposażenia ochronnego.*

#### **Wskazówka**

*Tylko podczas pracy z niskim ciśnieniem można dodawać środki czyszczące.*

#### **Wskazówka**

*Środki czyszczące KÄRCHER gwarantują niezakłóconą pracę urządzenia. Zachęcamy do skorzystania z porady lub zamówienia naszego katalogu albo broszury z informacjami o naszych środkach czyszczących.*

1. Włączyć roztwór środka czyszczącego do zbiornika środka czyszczącego. Przestrzegać przy tym informacji dot. dozowania, znajdujących się na pojemniku środka czyszczącego.

#### **Rysunek J**

2. Zamknąć zbiornik środka czyszczącego pokrywką.

#### **Rysunek D**

3. Zbiornik środka czyszczącego włożyć do urządzenia i zatrzasknąć.
4. Zastosować lancę Vario Power.
5. Obrócić dyszę w kierunku „MIX” tak, aby na pistolecie wysokociśnieniowym pojawiło się wskazanie „MIX”.

*Podczas pracy do strumienia wody dodawany jest roztwór środka czyszczącego.*

6. Opcjonalnie można użyć dyszy do piany.
  - a Połączyć dyszę do piany z butelką ze środkiem czyszczącym.

#### **Rysunek K**

- b Włożyć dyszę do piany do pistoletu wysokociśnieniowego i zablokować poprzez obrót o 90°.

### **Zalecana metoda czyszczenia**

1. Cienko spryskać suchą powierzchnię środkiem czyszczącym i pozostawić na pewien czas (ale nie do wyschnięcia).
2. Słupką rozpuszczony brud strumieniem wysokociśnieniowym.

### **Po zakończeniu pracy ze środkiem czyszczącym**

1. Płukać urządzenie przez ok. 30 sekund w czystej wodzie.

### **Przerwanie pracy**

1. Puścić dźwignię pistoletu wysokociśnieniowego. Po zwolnieniu dźwigni urządzenie wyłącza się. W układzie pozostaje wysokie ciśnienie.
2. Zablokować dźwignię pistoletu wysokociśnieniowego.  
**Rysunek L**
3. Pistolet wysokociśnieniowy wraz z lancą ustawić w pozycji spoczynkowej.
4. Podczas przerw w pracy trwających dłużej niż 5 minut wyłączyć urządzenie „0/OFF”.

### **Zakończenie pracy**

#### **Δ OSTROŻNIE**

#### **Ciśnienie w układzie**

*Obrażenia spowodowane przez wodę wydostającą się w niekontrolowany sposób pod wysokim ciśnieniem*  
*Waż ciśnieniowy odłączyć od pistoletu wysokociśnieniowego lub od urządzenia tylko wtedy, gdy układ nie znajduje się pod ciśnieniem.*

1. Puścić dźwignię pistoletu wysokociśnieniowego.
2. Zamknąć kran.
3. Nacisnąć dźwignię pistoletu wysokociśnieniowego i przytrzymać 30 s.  
Ciśnienie znajdujące się jeszcze w układzie zostaje zredukowane.
4. Puścić dźwignię pistoletu wysokociśnieniowego.
5. Zablokować dźwignię pistoletu wysokociśnieniowego.
6. Odłączyć urządzenie od dopływu wody.
7. Wyłączyć urządzenie „0/OFF”.
8. Odłączyć wtyczkę od gniazdka.

## **Transport**

#### **Δ OSTROŻNIE**

#### **Nieuwzględnianie masy urządzenia**

*Niebezpieczeństwo odniesienia obrażeń i uszkodzenia*  
*Podczas transportu zwrócić uwagę na masę urządzenia.*

### **Noszenie urządzenia**

1. Urządzenie podnosić i nosić za uchwyt.

### **Ciągnięcia urządzenia**

1. Wyciągnąć uchwyt transportowy, aż słyszalnie się zatrzaśnie.
2. Ciągnąć urządzenie za uchwyt transportowy.

### **Transport urządzenia pojazdem**

1. Opróżnić zbiornik środka czyszczącego.
2. Zabezpieczyć urządzenie przed przesunięciem i upadkiem.

## **Składowanie**

#### **Δ OSTROŻNIE**

#### **Nieuwzględnianie masy urządzenia**

*Niebezpieczeństwo odniesienia obrażeń i uszkodzenia*  
*Podczas składowania uwzględnić masę urządzenia.*

### **Przechowywanie urządzenia**

1. Ustawić urządzenie na równej powierzchni.
2. Odłączyć lancę od pistoletu wysokociśnieniowego.
3. Nacisnąć przycisk rozłączający na pistolecie wysokociśnieniowym i odłączyć wąż wysokociśnieniowy od pistoletu wysokociśnieniowego.
4. Odłączyć wąż wysokociśnieniowy od urządzenia.
5. Umieścić wąż wysokociśnieniowy na urządzeniu.



6. Umieścić na urządzeniu przewód zasilający i akcesoria.

Przed dłuższym przechowywaniem zapoznać się z dodatkowymi wskazówkami, patrz rozdział *Czyszczenie i konserwacja*.

### Ochrona przeciwmrozowa

#### UWAGA

##### Zagrożenie mrozem

Nie w pełni opróżnione urządzenia mogą ulec uszkodzeniu na skutek mrozu.

Całkowicie opróżnić urządzenie i akcesoria.

Chronić urządzenie przed mrozem.

Muszą być spełnione następujące warunki:

- Urządzenie jest odłączone od dopływu wody.
  - Wąż wysokociśnieniowy jest odłączony.
1. Włączyć urządzenie „I/ON”.
  2. Poczekać maks. 1 minutę, aż z przyłącza wysokociśnieniowego przestanie wypływać woda.
  3. Wylączyć urządzenie.
  4. Przechowywać urządzenie ze wszystkimi akcesoriami w pomieszczeniu zabezpieczonym przed mrozem.

### Czyszczenie i konserwacja

#### ⚠ NIEBEZPIECZEŃSTWO

##### Niebezpieczeństwo porażenia prądem

Obrażenia z powodu dotknięcia elementów przewodzących prąd

Wylączyć urządzenie.

Odłączyć wtyczkę sieciową.

Urządzenie jest bezobsługowe, tj. nie trzeba wykonywać żadnych regularnych czynności konserwacyjnych.

#### Czyszczenie sitka w przyłączy wody

#### UWAGA

##### Uszkodzone sitko w przyłączy wody

Uszkodzenie urządzenia z powodu zanieczyszczenia wody

Przed włożeniem sitka do przyłącza wody sprawdzić, czy sitko nie jest uszkodzone.

W razie potrzeby wyczyścić sitko w przyłączy wody.

1. Wyjąć złączkę z przyłącza wody.
2. Wyjąć sitko za pomocą płaskich szczypliec.
3. Umyć sitko pod bieżącą wodą.

#### Rysunek M

4. Włożyć sitko do przyłącza wody.

#### Czyszczenie filtra środka czyszczącego

Przed dłuższym składowaniem wyczyścić filtr środka czyszczącego.

1. Wyjąć filtr z węża ssawnego środka czyszczącego.
2. Wyczyścić filtr pod bieżącą wodą.

#### Rysunek N

### Usuwanie usterek

Usterki mają często proste przyczyny, które można usunąć samodzielnie, korzystając z poniższego przeglądu. W razie wątpliwości lub wystąpienia usterek innych niż wymienione należy skontaktować się z autoryzowanym serwisem.

#### ⚠ NIEBEZPIECZEŃSTWO

##### Niebezpieczeństwo porażenia prądem

Obrażenia z powodu dotknięcia elementów przewodzących prąd

Wylączyć urządzenie.

Odłączyć wtyczkę sieciową.

#### Urządzenie nie działa

1. Nacisnąć dźwignię pistoletu wysokociśnieniowego. Urządzenie włącza się.
2. Sprawdzić, czy napięcie sieciowe podane na tabliczce znamionowej odpowiada napięciu źródła prądu.
3. Sprawdzić przewód zasilający pod kątem uszkodzeń.

#### Urządzenie nie osiąga odpowiedniego ciśnienia

Za mały dopływ wody

1. Całkowicie odkręcić kran.
2. Sprawdzić, czy zasilanie wodą ma wystarczającą wydajność.

Sitko w przyłączy wody jest zanieczyszczone.

1. Wyjąć sitko z przyłącza wody za pomocą płaskich szczypliec.

2. Umyć sitko pod bieżącą wodą.

Urządzenie jest zapowietrzane.

1. Odpowietrzyć urządzenie:

- a Włączyć urządzenie bez podłączonej lancy na maks. 2 minuty.
- b Nacisnąć pistolet wysokociśnieniowy i poczekać, aż z pistoletu wysokociśnieniowego będzie się wydostawać woda bez pęcherzyków.
- c Podłączyć lancę.

#### Mocne wahania ciśnienia

1. Wyczyścić dyszę wysokociśnieniową:

- a Za pomocą igły usunąć zanieczyszczenia z otworu dyszy.
- b Przepłukać dyszę wysokociśnieniową wodą od przodu.

2. Sprawdzić ilość doprowadzanej wody.

#### Urządzenie nieszczelne

1. Nieznaczna nieszczelność urządzenia jest uwarunkowana technicznie. Przy mocnej nieszczelności skontaktować się z autoryzowanym serwisem.

#### Środek czyszczący nie jest zasasywany

1. Zastosować lancę Vario Power i zmienić ustawienie na „MIX”.
2. Wyczyścić filtr węża ssawnego środka czyszczącego.
3. Sprawdzić, czy wąż ssawny środka czyszczącego nie jest zgięty.

### Gwarancja

W każdym kraju obowiązują warunki gwarancji określone przez dystrybutora. Ewentualne usterki urządzenia usuwane są w okresie gwarancji bezpłatnie, o ile spowodowane są błędem materiałowym lub produkcyjnym. W sprawach napraw gwarancyjnych prosimy kierować się z dowodem zakupu do dystrybutora lub do autoryzowanego punktu serwisowego. (Adres znajduje się na odwrocie)

## Dane techniczne

### Przyłącze elektryczne

Napięcie	V	220-240
Faza	~	1
Częstotliwość	Hz	50-60
Pobór prądu	A	6
Stopień ochrony		IPX5
Klasa ochrony		II
Bezpiecznik sieciowy (zwłoczny)	A	10

### Przyłącze wody

Ciśnienie dopływu (maks.)	MPa	1,2
Temperatura dopływu (maks.)	°C	40
Ilość dopływu (min.)	l/min	8

### Wydajność urządzenia

Ciśnienie robocze	MPa	8
Maks. dopuszczalne ciśnienie	MPa	12
Ilość pobieranej wody	l/min	5,5
Maks. ilość przetłaczanej cieczy	l/min	6,3
Ilość pobieranego środka czyszczącego	l/min	0,3

Odrzut pistoletu wysokociśnieniowego	N	12
--------------------------------------	---	----

### Wymiary i masa

Typowy ciężar roboczy	kg	5,4
Długość	mm	297
Szerokość	mm	280
Wysokość	mm	677

### Wartości określone zgodnie z EN 60335-2-79

Drgania przenoszone przez kończynę górne	m/s <sup>2</sup>	<2,5
Niepewność pomiaru K	m/s <sup>2</sup>	0,6
Poziom ciśnienie akustycznego	dB(A)	74
L <sub>pA</sub>		
Niepewność pomiaru K <sub>pA</sub>	dB(A)	2
Poziom mocy akustycznej L <sub>WA</sub> + niepewność pomiaru K <sub>WA</sub>	dB(A)	90

Zmiany techniczne zastrzeżone.

## Deklaracja zgodności UE

Niniejszym oświadczamy, że określone poniżej urządzenie odpowiada pod względem koncepcji, konstrukcji oraz wprowadzonej przez nas do handlu wersji obowiązującym zasadniczym wymogom dyrektywy UE dotyczącym bezpieczeństwa i zdrowia. Wszelkie nieuzgodnione z nami modyfikacje urządzenia powodują utratę ważności tego oświadczenia.

Produkt: Myjka wysokociśnieniowa

Typ: 1.676-xxx

### Obowiązujące dyrektywy UE

2000/14/WE

2014/30/UE

2006/42/WE (+2009/127/WE)

2011/65/UE

### Zastosowane normy zharmonizowane

EN 50581

EN 55014-1: 2006+A1: 2009+A2: 2011

EN 55014-2: 2015

EN 60335-1

EN 60335-2-79

EN 61000-3-2: 2014

EN 61000-3-3: 2013

EN 62233: 2008

### Zastosowana metoda oceny zgodności

2000/14/WE: Załącznik V

### Poziom mocy akustycznej dB(A)

Zmierzone: 87

Gwarantowany: 90

Niżej podpisane osoby działają na zlecenie i z upoważnienia zarządu.



H. Jenner

Chairman of the Board of Management



S. Reiser

Director Regulatory Affairs & Certification

Administrator dokumentacji: S. Reiser

Alfred Kärcher SE & Co. KG

Alfred-Kärcher-Str. 28 - 40

71364 Winnenden (Germany)

Tel.: +49 7195 14-0

Faks: +49 7195 14-2212

Winnenden, 01.04.2020 r.

## Cuprins

Indicații generale	90
KÄRCHER Home & Garden App	90
Protecția mediului	91
Utilizarea conform destinației	91
Accesorii și piese de schimb	91
Set de livrare	91
Descrierea aparatului	91
Dispozitive de siguranță	91
Simboluri pe aparat	92
Montajul	92
Punerea în funcțiune	92
Funcționare	92
Transport	93
Depozitarea	93
Îngrijirea și întreținerea	94
Remedierea defecțiunilor	94
Garanție	94
Date tehnice	94
Declarație de conformitate UE	95

## Indicații generale



Înainte de prima utilizare a aparatului, citiți aceste instrucțiuni de utilizare originale și indicațiile de siguranță aferente.

Respectați aceste instrucțiuni.

Păstrați ambele manuale pentru utilizarea ulterioară sau pentru viitorul posesor.

## KÄRCHER Home & Garden App

KÄRCHER Home & Garden App cuprinde:

- Informații despre montaj și punerea în funcțiune
  - Informații despre domeniile de aplicare
  - Sfaturi și trucuri
  - Întrebări frecvente cu asistență detaliată în cazul defecțiunilor
  - Conexiune la Centrul de service KÄRCHER
- Aplicația poate fi descărcată de aici:



### Marcă comercială

- Google Play™ și Android™ sunt mărci comerciale sau mărci înregistrate Google Inc.
- Apple® și App Store® sunt mărci comerciale sau mărci înregistrate Apple Inc.

### Protecția mediului



Materialele de ambalare sunt reciclabile. Vă rugăm să eliminați ambalajele în mod ecologic.



Aparatele electrice și electronice conțin materiale reciclabile prețioase și, uneori, componente precum baterii, acumulatori sau uleiuri, care, în cazul utilizării incorecte sau al eliminării

necorespunzătoare, pot reprezenta un potențial pericol pentru sănătatea oamenilor și pentru mediul înconjurător. Pentru funcționarea corectă a aparatului, aceste componente sunt necesare. Aparatele marcate cu acest simbol nu trebuie aruncate la gunoii menajer.



Lucrări de curățare care produc apă uzată uleioasă, de ex. la spălarea motoarelor, spălarea caroseriei pot fi efectuate numai în spălătorii cu separatoare de ulei.



Lucrări cu soluție de curățat pot fi efectuate numai pe suprafețe de lucru etanșe la lichide, conectate la sistemul de canalizare. Nu permiteți ca soluția de curățat să ajungă în ape sau sol.

### Observații referitoare la materialele conținute (RE-ACH)

Informații actuale referitoare la materialele conținute puteți găsi la adresa: [www.kaercher.de/REACH](http://www.kaercher.de/REACH)

### Utilizarea conform destinației

Aparatul de curățat cu înaltă presiune este destinat exclusiv uzului casnic.

Aparatul de curățat cu înaltă presiune este destinat pentru curățarea mașinilor, autovehiculelor, construcțiilor, utilajelor, fațadelor, teraselor, aparatelor de grădinarit etc. cu jet de apă cu înaltă presiune.

### Accesorii și piese de schimb

Utilizați numai accesorii originale și piese de schimb originale; ele asigură funcționarea în siguranță și fără avarii a aparatului.

Informații despre accesorii și piesele de schimb se găsesc la adresa [www.kaercher.com](http://www.kaercher.com).

### Set de livrare

Setul de livrare a aparatului este ilustrat pe ambalaj. La despachetare, verificați dacă conținutul este complet. Informații imediat distribuitorul dacă lipsesc accesorii sau dacă există deteriorări provocate în timpul transportului.

### Descrierea aparatului

În aceste instrucțiuni de utilizare se prezintă echiparea maximă. În funcție de model, există diferențe în pachetul de livrare (consultați ambalajul).

Pentru imagini, consultați pagina de grafice

#### Figura A

- ① Bicicletă cargo
  - ② Depozitare pentru lănci
  - ③ Depozitare /poziție staționară pentru pistolul de înaltă presiune
  - ④ Lance Power Control, duză rotativă pentru murdărie persistentă, nivel de presiune: HARD
  - ⑤ Lance Power Control Vario Power pentru cele mai obișnuite comenzi de curățare, niveluri de presiune: HARD / MEDIUM / SOFT / MIX
  - ⑥ Pistol de înaltă presiune Power Control
  - ⑦ Buton pentru separarea furtunului de înaltă presiune de pistolul de înaltă presiune
  - ⑧ Pârghia pistolului de înaltă presiune
  - ⑨ Afișaj de presiune (MIX / 1-SOFT / 2-MEDIUM / 3-HARD)
  - ⑩ Sistem de blocare pistol de înaltă presiune
  - ⑪ Comutator aparat „0/OFF” / „I/ON”
  - ⑫ Cablu de alimentare cu ștecăr
  - ⑬ Cârlig de stocare pentru conductă racord rețea
  - ⑭ Mâner de tras
  - ⑮ Mâner pentru transport, extensibil
  - ⑯ Cuplaj rapid pentru furtun de înaltă presiune
  - ⑰ Plăcuță cu caracteristici
  - ⑱ Furtun de înaltă presiune
  - ⑲ Furtun de aspirare a substanței de curățare, cu filtru de substanță de curățare și capac
  - ⑳ Rezervor pentru detergent
  - ㉑ Conectare la sursa de apă cu sită încorporată
  - ㉒ Cuplaj pentru conectarea la sursa de apă
  - ㉓ \*\*Furtun de grădină cu cuplaj disponibil în comerț
    - Inerție textilă
    - Diametru minim 1/2 țoli (13 mm)
    - Lungime minimă 7,5 m
  - ㉔ \*Perie de spălare, adecvată pentru lucrul cu substanțe de curățare
  - ㉕ \*Duza de spumă pentru spumă puternică substanță de curățare
  - ㉖ \*Recipient pentru substanță de curățare
- \* opțional, \*\* necesar suplimentar

### Dispozitive de siguranță

#### ⚠ PRECAUȚIE

**Dispozitive de siguranță care lipsesc sau care au fost modificate**

Dispozitivele de siguranță au drept scop protecția dvs. Nu modificați și nu ignorați niciodată dispozitivele de siguranță.

#### Comutator aparat

Comutatorul aparatului împiedică funcționarea accidentală a aparatului.

#### Sistem de blocare pistol de înaltă presiune

Dispozitivul de blocare blochează maneta pistolului de înaltă presiune și împiedică pornirea accidentală a aparatului.

## Funcția Oprire automată

Când maneta pistolului de înaltă presiune este eliberat, comutatorul de presiune oprește pompa, iar jetul de înaltă presiune se oprește. Dacă maneta este trasă, pompa pornește din nou.

## Simboluri pe aparat



Nu îndreptați jetul de înaltă presiune spre persoane, animale, echipamente electrice aflate în funcțiune sau spre aparat. Protejați aparatul de îngheț.



Aparatul nu trebuie conectat direct la rețeaua publică de apă potabilă

## Montajul

Pentru imagini, consultați pagina de grafice.

Înainte de punerea în funcțiune, montați pe aparat piesele fixate lejer.

### Montarea roților

1. Fixați roțile de aparat și asigurați-le.  
**Figura B**

### Montarea mânerelor

1. Atașați mânerul de transport.
2. Atașați mânerul.

### Figura C

### Închiderea rezervorului de detergent

1. Închideți cu capacul rezervorului pentru detergent.  
**Figura D**

### Montarea cuplajului pentru conectarea la sursa de apă

1. Însurubați cuplajul pentru conectarea la sursa de apă la conectarea la sursa de apă a aparatului.  
**Figura E**

## Punerea în funcțiune

1. Amplasați aparatul pe o suprafață plană.
2. Introduceți furtunul de înaltă presiune în cuplajul rapid, până când se aude distinct sunetul de conectare.

### Figura F

3. Introduceți furtunul de înaltă presiune în pistolul de înaltă presiune, până când se aude distinct sunetul de conectare.

### Indicație

Acordați atenție alinierii corecte a niplului.

### Figura G

4. Verificați dacă conexiunile sunt fixe, trăgând de furtunul de înaltă presiune.
5. Introduceți ștecărul într-o priză.

### Alimentarea cu apă

Pentru valorile de racordare, vezi plăcuța cu caracteristici sau capitolul *Date tehnice*.

Respectați reglementările companiei de alimentare cu apă.

### ATENȚIE

#### Daune cauzate de apa contaminată

Impuritățile din apă pot deteriora pompa și accesoriile. Pentru protecție KÄRCHER recomandă utilizarea filtrului de apă KÄRCHER (accesoriu special, număr de comandă 4.730-059).

## Racord la conducta de apă

### ATENȚIE

#### Cuplajul furtunului cu Aquastop la racordul de apă al aparatului

#### Deteriorarea pompei

Nu folosiți niciodată un cuplaj de furtun cu Aquastop la racordul de apă al aparatului.

Puteți utiliza un cuplaj Aquastop la robinetul de apă.

1. Introduceți furtunul de grădină la cuplajul pentru conectarea la sursa de apă.
2. Conectați furtunul de grădină la conducta de apă.
3. Deschideți complet robinetul de apă.

### Figura H

## Funcționare

### ATENȚIE

#### Funcționarea uscată a pompei

#### Deteriorarea aparatului

Dacă aparatul nu se presurizează în decurs de 2 minute, opriți aparatul și urmați indicațiile din capitol *Remediarea defecțiunilor*.

### Power Control System

Afișajul de presiune de la pistolul de înaltă presiune arată nivelul de presiune curent setat, atunci când funcționează cu o lance Power Control.

### Indicație

Sensibilitatea materialelor poate varia foarte mult în funcție de vârstă și de stare. Prin urmare, recomandările nu sunt obligatorii.

### Indicație

Afișajul de presiune nu este semnificativ, atunci când este folosit cu soluția de curățat suprafețe și alte accesorii.

Afișaj	Treaptă de presiune	Recomandat de ex. pentru
	HARD	Terase din pavaj sau din beton spălat, asfalt, suprafețe metalice, ustensile de grădină (roată, lopată etc.)
	MEDIUM	Autoturisme / motociclete, suprafețe din cărămidă, pereți tencuiți, mobilier din plastic
	SOFT	Suprafețe din lemn, bicicletă, gresie, mobilier din ratan
	MIX	Funcționare cu detergent

### Funcționarea la înaltă presiune

### ATENȚIE

#### Deteriorarea suprafețelor vopsite sau sensibile

Suprafețele se deteriorează în caz de distanță prea mică a jetului sau dacă este selectată o lance necorespunzătoare.

Păstrați o distanță a jetului de cel puțin 30 cm când curățați suprafețele vopsite.

Nu curățați anvelopele pentru mașini, vopseaua sau suprafețele sensibile, cum ar fi lemnul, cu freza cu dinți.

1. Introduceți o lance în pistolul de înaltă presiune și fixați-o prin rotire la 90°.

### Figura I

2. Porniți aparatul („I/ON”).

3. Deblocați maneta pistolului de înaltă presiune.
4. Apăsăți maneta pistolului de înaltă presiune. Dispozitivul pornește.
5. Rotiți lancea Power Control Vario Power, până când afișajul presiunii indică nivelul de presiune necesar.

### Funcționarea cu perie de spălare

#### ATENȚIE

##### **Deteriorări ale vopselei**

*Deteriorarea suprafețelor datorită periei de spălare murdare*

*Asigurați-vă că peria de spălare nu conține murdărie sau alte particule înainte de a o introduce.*

##### **Indicație**

*Când utilizați perii de spălare, aparatul funcționează la presiune joasă. Prin urmare, se poate adăuga o soluție de curățat.*

1. Introduceți peria de spălare în pistolul de înaltă presiune și fixați-o prin rotire la 90°.

### Funcționare cu detergent

#### ⚠ PERICOL

##### **Nerespectarea fișei cu date de securitate**

*Probleme grave de sănătate datorită utilizării necorespunzătoare a soluției de curățat*

*Respectați fișa cu date de securitate a producătorului soluției de curățat, în special indicațiile referitoare la echipamentul individual de protecție.*

##### **Indicație**

*Soluția de curățat poate fi adăugată numai la presiune joasă.*

##### **Indicație**

*Soluțiile de curățat KÄRCHER garantează o funcționare fără probleme. Cereți sfaturi de la angajații noștri sau solicitați catalogul nostru sau broșurile informative despre soluții de curățat.*

1. Umpleți cu detergent rezervorul pentru detergent. În acest caz, țineți cont de informațiile de dozare de pe recipientul detergent.

##### **Figura J**

2. Închideți cu capacul rezervorul pentru detergent.

##### **Figura D**

3. Fixați rezervorul pentru soluția de curățat în aparat prin înclinetare.
4. Utilizați lancea Vario Power.
5. Rotiți duza în sensul „MIX” până când la pistolul de înaltă presiune este afișat „MIX”. În timpul utilizării, soluția de curățat este adăugată la jetul de apă.

6. Opțional, utilizați duza de evacuare.

- a Conectați duza de spumă cu recipientul pentru substanța de curățare.

##### **Figura K**

- b Introduceți duza de evacuare în pistolul de înaltă presiune și fixați-o prin rotire la 90°.

### Metoda de curățare recomandată

1. Pulverizați cu moderație soluția de curățat pe suprafața uscată și lăsați să acționeze (nu să se usuce).
2. Clătiți murdăria dizolvată cu jetul de apă de înaltă presiune.

### După funcționarea cu soluție de curățat

1. Spălați aparatul aprox. 30 de secunde cu apă curată.

### Întreruperea funcționării

1. Eliberați maneta pistolului de înaltă presiune. Dacă maneta este eliberată, aparatul se oprește. Se menține presiunea înaltă din sistem.

2. Blocați maneta pistolului de înaltă presiune.

### Figura L

3. Așezați pistolul de înaltă presiune cu lancea în poziția de parcare.
4. În cazul pauzelor de lucru care depășesc 5 minute, opriți aparatul „0/OFF”.

### Scoaterea din funcțiune

#### ⚠ PRECAUȚIE

##### **Presiune în sistem**

*Râniri cauzate de scurgerile necontrolate de apă la presiune înaltă*

*Dacă sistemul nu este presurizat, atunci doar separați furtunul de înaltă presiune de pistolul de înaltă presiune sau de aparat.*

1. Eliberați maneta pistolului de înaltă presiune.
2. Închideți robinetul de apă.
3. Apăsăți maneta pistolului de înaltă presiune timp de 30 de secunde. Presiunea rămasă în sistem este eliminată.
4. Eliberați maneta pistolului de înaltă presiune.
5. Blocați maneta pistolului de înaltă presiune.
6. Deconectați aparatul de la alimentarea cu apă.
7. Deconectați aparatul „0/OFF”.
8. Scoateți fișa de rețea din priză.

### Transport

#### ⚠ PRECAUȚIE

##### **Nerespectarea greutății**

*Pericol de accidentare și de deteriorare*

*La transport țineți cont de greutatea aparatului.*

### Transportarea aparatului

1. Ridicați aparatul de mânerul pentru transport și transportați-l.

### Tragerea aparatului

1. Trageți mânerul de transport până când se înclipează cu un sunet.
2. Trageți aparatul de mânerul pentru transport.

### Transportarea aparatului în vehicul

1. Goliți rezervorul pentru soluția de curățat.
2. Asigurați aparatul împotriva alunecării și basculării.

### Depozitarea

#### ⚠ PRECAUȚIE

##### **Nerespectarea greutății**

*Pericol de accidentare și de deteriorare*

*La depozitare țineți cont de greutatea aparatului.*

### Păstrarea dispozitivului

1. Așezați aparatul pe o suprafață plană.
2. Separați lancea de pistolul de înaltă presiune.
3. Apăsăți butonul de separare de pe pistolul de înaltă presiune și separați furtunul de înaltă presiune de pistolul de înaltă presiune.
4. Separați furtunul de înaltă presiune de aparat.
5. Depozitați furtunul de înaltă presiune pe aparat.
6. Depozitați cablul de alimentare și accesoriile pe aparat.

Înainte de o depozitare mai îndelungată, respectați indicațiile suplimentare, vezi capitolul *Îngrijirea și întreținerea*.

### Protecția împotriva înghețului

#### ATENȚIE

##### **Pericol de îngheț**

*Aparatele care nu sunt complet golite pot fi distruse de îngheț.*

*Goliți aparatul și accesoriile complet.*

### Protejați aparatul de îngheț.

Trebuie îndeplinite următoarele:

- Aparatul este separat de la alimentarea cu apă.
- Furtunul de înaltă presiune este îndepărtat.
- 1. Porniți aparatul „I/ON”.
- 2. Așteptați maxim 1 minut până când din racordul de înaltă presiune nu mai iese apă.
- 3. Opriiți aparatul.
- 4. Depozitați aparatul cu toate accesoriile într-un spațiu protejat împotriva înghețului.

## Îngrijirea și întreținerea

### ⚠ PERICOL

#### Pericol de electrocutare

Răniri cauzate de atingerea pieselor aflate sub tensiune

Opriiți aparatul.

Scoateți ștecărul.

Aparatul nu necesită întreținere, de ex. nu trebuie să efectuați periodic nicio lucrare de întreținere.

### Curățați sita de la racordul la sursa de apă

#### ATENȚIE

Sită deteriorată în conectarea la sursa de apă

Deteriorarea aparatului cauzată de contaminarea apei  
Verificați dacă sita este deteriorată înainte de a o introduce la conectarea la sursa de apă.

Dacă este necesar, curățați sita de la racordul la sursa de apă.

1. Îndepărtați cuplajul de la racordul la sursa de apă.
2. Trageți în afară sita cu un clește plat.
3. Curățați sita sub jet de apă curentă.

#### Figura M

4. Introduceți sita în racordul la sursa de apă.

### Curățați filtrul pentru detergent

Curățați filtrul pentru detergent înainte de o depozitare mai îndelungată.

1. Scoateți filtrul de la furtunul de aspirare pentru soluția de curățat.
2. Curățați filtrul sub jet de apă curentă.

#### Figura N

## Remediarea defecțiunilor

De cele mai multe ori, defecțiunile au cauze simple, pe care le puteți remedia cu ajutorul următoarelor liste de ansamblu. În caz de dubiu sau de defecțiuni nemenționate, vă rugăm să vă adresați unității de service autorizate.

### ⚠ PERICOL

#### Pericol de electrocutare

Răniri cauzate de atingerea pieselor aflate sub tensiune

Opriiți aparatul.

Scoateți ștecărul.

#### Aparatul nu funcționează

1. Apăsați maneta pistolului de înaltă presiune. Aparatul pornește.
2. Verificați dacă tensiunea indicată pe plăcuța cu caracteristici coincide cu tensiunea sursei de curent.
3. Verificați cablul de alimentare cu privire la deteriorare.

#### Aparatul nu ajunge la presiunea dorită

Alimentarea cu apă este prea redusă

1. Deschideți complet robinetul de apă.
2. Verificați alimentarea cu apă pentru a vă asigura că are un debit de pompare suficient.

Sita racordului la sursa de apă este murdară.

1. Trageți în afară sita din conectarea la sursa de apă cu un clește plat.
2. Curățați sita sub jet de apă curentă.

În aparat există aer.

#### 1. Aerisiți aparatul:

- a. Porniți aparatul timp de maximum 2 minute fără a conecta lancia.
- b. Apăsați pistolului de înaltă presiune și așteptați până când apa din pistolul de înaltă presiune nu mai conține bule de aer.
- c. Conectați lancia.

#### Variații de presiune puternice

##### 1. Curățarea duzei de înaltă presiune:

- a. Îndepărtați murdăria din gaura duzei cu un ac.
- b. Spălați duza de înaltă presiune din față cu apă.

##### 2. Verificați cantitatea de apă alimentată.

#### Aparatul nu este etanș

1. O ușoară neetanșeitate a aparatului este necesară din punct de vedere tehnic. În caz de neetanșeitate serioasă, contactați serviciul de asistență clienți autorizat.

#### Soluția de curățat nu este aspirată

1. Folosiți lancia Vario Power și rotiți la „MIX”.
2. Curățați filtrul de la furtunul de aspirare pentru soluția de curățat.
3. Verificați furtunul de aspirare pentru soluția de curățat dacă prezintă urme de rupere.

## Garanție

În fiecare țară sunt valabile condițiile de garanție publicate de distribuitorul nostru din țara respectivă. Eventuale defecțiuni ale acestui aparat, care survin în perioada de garanție și care sunt rezultatul unor defecte de fabricație sau de material, vor fi remediate gratuit. Pentru a putea beneficia de garanție, prezentați-vă cu chitanța de cumpărare la magazin sau la cea mai apropiată unitate de service autorizată.

(Pentru adresă, consultați pagina din spate)

## Date tehnice

### Conexiune electrică

Tensiune	V	220-240
Fază	~	1
Frecvență	Hz	50-60
Curent absorbit	A	6
Grad de protecție		IPX5
Clasă de protecție		II
Siguranță pentru rețea (temporizată)	A	10

### Conectare la sursa de apă

Presiune de alimentare (max.)	MPa	1,2
Temperatură de alimentare (max.)	°C	40
Cantitate alimentată (min.)	l/min	8

### Date privind puterea aparatului

Presiune de lucru	MPa	8
Presiune maximă admisă	MPa	12
Debit de pompare, apă	l/min	5,5
Debit de pompare maxim	l/min	6,3
Debit de pompare, soluție de curățat	l/min	0,3
Forță de recul a pistolului de înaltă presiune	N	12

### Dimensiuni și greutate

Greutate tipică în timpul funcționării	kg	5,4
Lungime	mm	297

Lățime	mm	280
Înălțime	mm	677
<b>Valori calculate conform EN 60335-2-79</b>		
Valoarea vibrațiilor mână-braț	m/s <sup>2</sup>	<2,5
Incertitudine K	m/s <sup>2</sup>	0,6
Nivel de zgomot L <sub>pA</sub>	dB(A)	74
Incertitudine K <sub>pA</sub>	dB(A)	2
Nivel de putere acustică L <sub>WA</sub> + Incerti- tudine K <sub>WA</sub>	dB(A)	90

Sub rezerva modificărilor tehnice.

## Declarație de conformitate UE

Prin prezenta, declarăm că aparatul indicat mai jos corespunde cerințelor fundamentale privind siguranța și sănătatea prevăzute în directivele UE relevante, prin proiectarea și construcția sa, precum și în versiunea comercializată de noi. În cazul efectuării unei modificări a aparatului care nu a fost convenită cu noi, această declarație își pierde valabilitatea.

Produs: Aparat de curățat cu înaltă presiune

Tip: 1.676-xxx

### Directive UE relevante

2000/14/UE

2014/30/UE

2006/42/UE (+2009/127/UE)

2011/65/UE

### Norme armonizate aplicate

EN 50581

EN 55014-1: 2006+A1: 2009+A2: 2011

EN 55014-2: 2015

EN 60335-1

EN 60335-2-79

EN 61000-3-2: 2014

EN 61000-3-3: 2013

EN 62233: 2008

### Procedura aplicată de evaluare a conformității

2000/14/UE: Anexa V

### Nivel de putere acustică dB(A)

Măsurat: 87

Garantat: 90

Semnatarii acționează în numele și prin împuternicirea Consiliului director.

  
H. Jenner

Chairman of the Board of Management

  
S. Reiser

Director Regulatory Affairs & Certification

Însărcinat cu elaborarea documentației: S. Reiser

Alfred Kärcher SE & Co. KG

Alfred-Kärcher-Str. 28 - 40

71364 Winnenden (Germania)

Tel.: +49 7195 14-0

Fax: +49 7195 14-2212

Winnenden, 2020/04/01

## Obsah

Všeobecné upozornenia.....	95
KÄRCHER Home & Garden App.....	95
Ochrana životného prostredia.....	95
Používanie v súlade s účelom.....	96
Príslušenstvo a náhradné diely.....	96
Rozsah dodávky.....	96

Popis prístroja.....	96
Bezpečnostné zariadenia.....	96
Symboly na prístroji.....	96
Montáž.....	96
Uvedenie do prevádzky.....	97
Prevádzka.....	97
Preprava.....	98
Skladovanie.....	98
Ošetrovanie a údržba.....	98
Pomoc pri poruchách.....	99
Záruka.....	99
Technické údaje.....	99
EÚ vyhlásenie o zhode.....	99

## Všeobecné upozornenia



Pred prvým použitím prístroja si prečítajte tento originálny návod na obsluhu a priložené bezpečnostné pokyny. Riadte sa informáciami a pokynmi, ktoré sú v nich uvedené. Obidva dokumenty si uschovajte pre neskoršie použitie alebo pre nasledujúceho majiteľa.

## KÄRCHER Home & Garden App

KÄRCHER Home & Garden App obsahuje:

- Informácie o montáži a uvedení do prevádzky
- Informácie o oblastiach použitia
- Typy a triky
- Často kladené otázky s podrobnou pomocou pri poruchách
- Pripojenie k servisnému stredisku KÄRCHER

Aplikáciu si môžete stiahnuť tu:



GET IT ON  
**Google Play**



---



Download on the  
**App Store**



### Ochranná známka

- Google Play™ a Android™ sú ochranné známky alebo registrované ochranné známky spoločnosti Google Inc.
- Apple® a App Store® sú ochranné známky alebo registrované ochranné známky spoločnosti Apple Inc.

## Ochrana životného prostredia



Obalové materiály sú recyklovateľné. Obaly zlikvidujte ekologickým spôsobom.



Elektrické a elektronické zariadenia obsahujú cenné recyklovateľné materiály a často aj komponenty ako napr. batérie, akumulátory alebo olej, ktoré pri nesprávnej manipulácii alebo likvidácii môžu predstavovať potenciálne nebezpečenstvo pre ľudské zdravie a životné prostredie. Tieto komponenty sú však pri správnu prevádzku zariadenia nevyhnutné. Zariadenia označené týmto symbolom nesmú byť likvidované spolu s domovým odpadom.

 Čistiace práce, pri ktorých sa do odpadovej vody dostávajú zvyšky oleja, napr. umývanie motora, podvozku, sa smú vykonávať iba v umývačkách s odlučovačom oleja.

 Práce s čistiacimi prostriedkami sa smú vykonávať iba na vodotesných pracovných plochách s prípojkou na kanalizáciu odpadových vôd. Čistiace prostriedky nesmú preniknúť do vôd alebo pôdy.

### Informácie o obsiahnutých látkach (REACH)

Aktuálne informácie o obsiahnutých látkach sú uvedené na internetovej stránke: [www.kaercher.de/REACH](http://www.kaercher.de/REACH)

## Používanie v súlade s účelom

Vysokotlakový čistič používajte výhradne v domácnostiach.

Vysokotlakový čistič je určený na čistenie strojov, vozidiel, stavebných objektov, nástrojov, fasád, terás, záhradných prístrojov atď. vysokotlakovým prúdom vody.

## Príslušenstvo a náhradné diely

Používajte len originálne príslušenstvo a originálne náhradné diely, pretože takéto komponenty zaručujú bezpečnú a bezporuchovú prevádzku zariadenia. Informácie o príslušenstve a náhradných dieloch sa nachádzajú na stránke [www.kaercher.com](http://www.kaercher.com).

## Rozsah dodávky

Rozsah dodávky zariadenia je znázornený na obale. Pri rozbaľovaní skontrolujte, či je obsah kompletný. V prípade chýbajúceho príslušenstva alebo pri výskyte poškodení spôsobených prepravou informujte Vášho predajcu.

## Popis prístroja

V tomto návode na obsluhu je popísané maximálne vybavenie. V závislosti od modelu existujú rozdiely v rozsahu dodávky (pozrite si obal).

Obrázky sú uvedené na strane s grafikami

### Obrázok A

- 1 Prepravné koleso
- 2 Úložný priestor pre pracovné nadstavce
- 3 Priestor pre uloženie vysokotlakovej pištole/parkovacia poloha vysokotlakovej pištole
- 4 Pracovný nadstavec rotačnej dýzy Power Control na odolné nečistoty, tlakový stupeň: HARD
- 5 Pracovný nadstavec Power Control Vario Power na najbežnejšie čistiace úkony, tlakové stupne: HARD/MEDIUM/SOFT/MIX
- 6 Vysokotlaková pištoľ Power Control
- 7 Tlačidlo na odpojenie vysokotlakovej hadice od vysokotlakovej pištole
- 8 Páčka vysokotlakovej pištole
- 9 Zobrazenie tlaku (MIX/1-SOFT/2-MEDIUM/3-HARD)
- 10 Blokovanie vysokotlakovej pištole
- 11 Spínač prístroja "0/OFF" / "I/ON"
- 12 Sieťový pripojovací kábel so sieťovou zástrčkou
- 13 Úložný hák na sieťovú prípojku
- 14 Držadlo
- 15 Prepravné držadlo, teleskopické
- 16 Rýchlospojka pre vysokotlakovú hadicu
- 17 Typový štítok
- 18 Vysokotlaková hadica

- 19 Nasávací hadica na čistiaci prostriedok s filtrom na čistiace prostriedky a krytom
- 20 Nádrž na čistiaci prostriedok
- 21 Prípojka vody so zabudovaným sítkom
- 22 Spojka pre prípojku vody
- 23 \*\*Záhradná hadica s bežnou spojkou
  - Vystužená tkaninou
  - Priemer minimálne 1/2 palca (13 mm)
  - Dĺžka minimálne 7,5 m
- 24 \*Umývacia kefa, vhodná na prácu s čistiacimi prostriedkami
- 25 \*Penová dýza pre silnú čistiacu penu
- 26 \*Nádrž na čistiaci prostriedok

\* voliteľné, \*\* dodatočne potrebné

## Bezpečnostné zariadenia

### △ UPOZORNENIE

### Chýbajúce alebo zmenené bezpečnostné zariadenia

Bezpečnostné zariadenia slúžia na vašu ochranu. Nikdy nemeňte ani neobchádzajte bezpečnostné zariadenia.

### Spínač prístroja

Spínač prístroja zabráni neúmyselnému spusteniu prístroja.

### Blokovanie vysokotlakovej pištole

Blokovanie zablokuje páku vysokotlakovej pištole a zabráni neúmyselnému zapnutiu prístroja.

### Funkcia automatického zastavenia

Pri uvoľnení páky na vysokotlakovej pištole tlakový spínač vypne čerpadlo a vysokotlakový prúd sa zastaví. Keď sa páka stlačí, čerpadlo sa znovu zapne.

## Symby na prístroji



Vysokotlakový prúd sa nesmie smerovať na osoby, zvieratá, aktívne elektrické zariadenia alebo na samotný prístroj. Prístroj chráňte pred mrazom.



Prístroj sa nesmie pripojiť bezprostredne na verejnú sieť pitnej vody

## Montáž

Obrázky sú uvedené na strane s grafikami.

Na prístroj pred jeho uvedením do prevádzky namontujte voľne priložené diely.

### Montáž kolies

1. Kolesá pripevnite na prístroj a zaistíte ich.

### Obrázok B

### Montáž rukovätí

1. Nasadíte prepravné držadlo.
2. Pripojíte držadlo.

### Obrázok C

### Zatvorenie nádrže na čistiaci prostriedok

1. Nádrž na čistiaci prostriedok zatvorte vekom.

### Obrázok D

### Montáž spojky pre prípojku vody

1. Spojku pre prípojku vody priskrutkujte na prípojku vody prístroja.

### Obrázok E



## Uvedenie do prevádzky

- Zariadenie umiestnite na rovnú plochu.
- Vysokotlakovú hadicu zastrčte do rýchlospojky tak, aby došlo k jej počuteľnému zapadnutiu.  
**Obrázok F**
- Vysokotlakovú hadicu zastrčte do vysokotlakovej pištole tak, aby došlo k jej počuteľnému zapadnutiu.

### Upozornenie

Dbajte na správne zarovnanie vsuvky.

#### Obrázok G

- Potiahnutím vysokotlakovej hadice skontrolujte, či sú spojenia bezpečné.
- Sieťovú zástrčku zasuňte do zásuvky.

### Zásobovanie vodou

Pripojovacie hodnoty sú uvedené na typovom štítku alebo v kapitole *Technické údaje*.

Dodržiavajte predpisy dodávateľa vody.

### POZOR

#### Škody spôsobené znečistenou vodou

Nečistoty vo vode môžu spôsobiť poškodenie čerpadla a príslušenstva.

Spoločnosť KÄRCHER ponúka na ochranu použitia vodného filtra KÄRCHER (špeciálne príslušenstvo, obdennávacie číslo 4.730-059).

### Pripojenie na vodovodné potrubie

### POZOR

#### Hadícová spojka s Aquastopom na prípojke vody prístroja

Poškodenie čerpadla

Na prípojke vody prístroja nikdy nepoužívajte hadicovú spojku s Aquastopom.

Na kohútik môžete použiť spojku Aquastop.

- Záhradnú hadicu nastrčte na spojku pre prípojku vody.
- Záhradnú hadicu pripojte na vodovodné potrubie.
- Celkom otvorte kohútik na vodu.

#### Obrázok H

## Prevádzka

### POZOR

#### Chod čerpadla nasucho

Poškodenie prístroja

V prípade, že sa v prístroji v priebehu 2 minút nevytvorí tlak, vypnite prístroj a postupujte podľa pokynov v kapitole *Pomoc pri poruchách*.

### Power Control System

Zobrazenie tlaku na vysokotlakovej pištole zobrazuje aktuálne nastavený tlakový stupeň pri prevádzke s pracovným nastavcom Power Control.

### Upozornenie

Citlivosť materiálov sa môže veľmi líšiť v závislosti od veku a stavu. Odporúčania preto nie sú záväzné.

### Upozornenie

Pri prevádzke s plošným čističom a s iným príslušenstvom nie je zobrazenie tlaku vierohodné.

Indikátor	Tlakový stupeň	Odporúčané napr. pre
	HARD	Kamenné terasy vyrobené z dlažby alebo umytého betónu, asfalt, kovové povrchy, záhradné náradie (fúnik, rýľ atď.)

Indikátor	Tlakový stupeň	Odporúčané napr. pre
	MEDIUM	Osobné motorové vozidlá/motocykle, tehlové povrchy, omietnuté steny, plastový nábytok
	SOFT	Drevené plochy, bicykel, pieskovcové povrchy, ratanový nábytok
	MIX	Prevádzka s čistiacim prostriedkom

### Prevádzka s vysokým tlakom

### POZOR

#### Poškodenie lakovaných alebo citlivých povrchov

Povrchy sa poškodia pri príliš malej vzdialenosti prúdu vody alebo pri voľbe nesprávneho pracovného nastavca.

Pri čistení lakovaných povrchov dodržiavajte minimálne 30 cm vzdialenosť prúdu vody.

Pneumatiky, lak alebo citlivé povrchy ako drevo nečistite rotačnou dýzou.

- Pracovný nastavec zasuňte do vysokotlakovej pištole a zaistite ho otočením o 90°.

#### Obrázok I

- Zapnite prístroj ("I/ON").
- Odblokujte páčku vysokotlakovej pištole.
- Stlačte páčku vysokotlakovej pištole. Prístroj sa zapne.
- Pracovný nastavec Power Control Vario Power otáčajte, až kým sa na zobrazení tlaku nezobrazí požadovaný tlakový stupeň.

### Prevádzka s umývacou kefou

### POZOR

#### Poškodenie laku

Poškodenie povrchov znečistenou umývacou kefou

Pred nasadením umývacej kefy sa ubezpečte, že je bez nečistôt alebo iných častíc.

### Upozornenie

Pri použití umývacích kief prístroj pracuje s nízkym tlakom. Preto je možné prmiešať čistiace prostriedky.

- Umývaciu kefu zasuňte do vysokotlakovej pištole a zablokujte ju otočením o 90°.

### Prevádzka s čistiacim prostriedkom

#### △ NEBEZPEČENSTVO

#### Nerešpektovanie karty bezpečnostných údajov

Vážne poškodenie zdravia následkom neodborného používania čistiaceho prostriedku

Dbajte na kartu bezpečnostných údajov od výrobcu čistiaceho prostriedku, najmä pokyny týkajúce sa osobného ochranného vybavenia.

### Upozornenie

Čistiaci prostriedok sa môže prmiešať iba pri nízkom tlaku.

### Upozornenie

Čistiace prostriedky spoločnosti KÄRCHER zaručujú bezchybnú prácu. Nechajte si poradiť alebo požadujte náš katalóg, príp. informačné prospekty o čistiacich prostriedkoch.

- Roztok čistiaceho prostriedku nalejte do nádrže na čistiaci prostriedok. Dodržiavajte pritom dávkovacie pokyny uvedené na obale čistiaceho prostriedku.

#### Obrázok J

- Nádžz na čistiaci prostriedok zatvorte vekom.
- Obrázok D**
- Nádžz na čistiaci prostriedok nasadte do prístroja.
- Použite pracovný nastavac Vario Power.
- Pracovný nastavac otáčajte smerom k "MIX", kým sa na vysokotlakovej pištoli nezobrazí "MIX". Počas prevádzky sa roztok čistiaceho prostriedku primiešava do prúdu vody.
- Voliteľne použite penovú dýzu.
  - Penovú dýzu spojte s fľašou na čistiaci prostriedok.

#### **Obrázok K**

- Penovú dýzu zasuňte do vysokotlakovej pištole a zablokujte ju otočením o 90°.

#### **Odporúčaná metóda čistenia**

- Nastriekajte malé množstvo čistiaceho prostriedku na suchý povrch a nechajte pôsobiť (nevysušiteľ).
- Uvoľnené nečistoty opláchnite vysokotlakovým prúdom.

#### **Po prevádzke s čistiacim prostriedkom**

- Prístroj cca 30 sekúnd preplachujte čistou vodou.

#### **Prerušenie prevádzky**

- Uvoľnite páčku vysokotlakovej pištole. Po uvoľnení páky sa prístroj vypne. Vysoký tlak v systéme zostane zachovaný.
- Zablokujte páčku vysokotlakovej pištole.

#### **Obrázok L**

- Vysokotlakovú pištoľ s pracovným nastavcom položte do parkovacej polohy.
- Počas pracovných prestávok dlhších ako 5 minút prístroj vypnite "0/OFF".

#### **Ukončenie prevádzky**

#### **Δ UPOZORNENIE**

##### **Tlak v systéme**

Zranenie vodou, ktorá nekontrolovane uniká pod vysokým tlakom

Vysokotlakovú hadicu odpojte z vysokotlakovej pištole alebo prístroja len vtedy, keď už v systéme nie je žiadny tlak.

- Uvoľnite páčku vysokotlakovej pištole.
- Zatvorte kohútik na vodu.
- Páčku vysokotlakovej pištole stlačte na 30 sekúnd. Dôjde k odstráneniu zvyšného tlaku zo systému.
- Uvoľnite páčku vysokotlakovej pištole.
- Zablokujte páčku vysokotlakovej pištole.
- Prístroj odpojte od napájania vodou.
- Vypnite prístroj "0/OFF".
- Vytiahnite sieťovú zástrčku zo zásuvky.

## **Preprava**

#### **Δ UPOZORNENIE**

##### **Nerešpektovanie hmotnosti**

Nebezpečenstvo zranenia a poškodenia

Pri preprave dbajte na hmotnosť prístroja.

#### **Prenášanie prístroja**

- Prístroj nadvihnite a prenášajte pomocou držadla.

#### **Ťahanie prístroja**

- Vytiahnite prepravný držiak tak, aby počutiteľne zapadol.
- Prístroj ťahajte pomocou prepravného držiaka.

#### **Preprava prístroja vo vozidle**

- Vyprázdňte nádžz na čistiaci prostriedok.
- Prístroj zaisťte proti sklznutiu a prevráteniu.

## **Skladovanie**

#### **Δ UPOZORNENIE**

##### **Nerešpektovanie hmotnosti**

Nebezpečenstvo zranenia a poškodenia

Pri skladovaní dbajte na hmotnosť prístroja.

#### **Uschovanie zariadenia**

- Prístroj odložte na rovny podklad.
- Pracovný nastavac odpojte od vysokotlakovej pištoly.
- Stlačte odpojovacie tlačidlo na vysokotlakovej pištoli a oddelte vysokotlakovú hadicu od vysokotlakovej pištoly.
- Vysokotlakovú hadicu odpojte od prístroja.
- Vysokotlakovú hadicu uložte na prístroj.
- Uložte sieťový pripojovací kábel a príslušenstvo v prístroji.

Pred dlhším uskladnením dbajte na doplňujúce pokyny, pozrite si kapitolu *Ošetrovanie a údržba*.

#### **Ochrana proti mrazu**

#### **POZOR**

##### **Ohrozenie prístroja mrazom**

Prístroje, ktoré nie sú úplne vyprázdnené, môže mráz zničiť.

Prístroj a príslušenstvo celkom vyprázdnite.

Prístroj chráňte pred mrazom.

Musia byť splnené nasledujúce podmienky:

- Prístroj je odpojený od zásobovania vodou.
  - Vysokotlaková hadica je odstránená.
- Zapnite prístroj "I/ON".
  - Počkajte maximálne 1 minútu, kým už z vysokotlakovej prípojky prestane vytekať voda.
  - Vypnite prístroj.
  - Prístroj s kompletným príslušenstvom uskladnite v mrazuvzdornej miestnosti.

## **Ošetrovanie a údržba**

#### **Δ NEBEZPEČENSTVO**

##### **Nebezpečenstvo zásahu elektrickým prúdom**

Zranenie následkom dotyku dielov vedúcich prúd

Vypnite prístroj.

Vytiahnite sieťovú zástrčku zo zásuvky.

Prístroj si nevyžaduje údržbu, t. j. nie sú potrebné pravidelné údržbové práce.

#### **Čistenie sitka v prípojke vody**

#### **POZOR**

##### **Poškodenie sito v prípojke vody**

Poškodenie prístroja znečistenou vodou

Sito pred vložením do prípojky vody skontrolujte z hľadiska poškodenia.

V prípade potreby očistite sitko v prípojke vody.

- Z prípojky vody odoberte spojku.
- Sito vytiahnite pomocou plochých klieští.
- Sito očistite pod tečúcou vodou.

#### **Obrázok M**

- Sitko vložte do prípojky vody.

#### **Čistenie filtra na čistiace prostriedky**

Pred dlhším uskladnením vyčistite filter na čistiaci prostriedok.

- Filter vytiahnite z nasávacej hadice na čistiaci prostriedok.
- Filter očistite pod tečúcou vodou.

#### **Obrázok N**

## Pomoc pri poruchách

Poruchy majú často jednoduchú príčinu, ktorú dokážete odstrániť sami pomocou nasledujúceho prehľadu. V prípade pochybností alebo pri poruchách, ktoré tu nie sú uvedené sa obráťte na autorizovaný zákaznicky servis.

### ⚠ NEBEZPEČENSTVO

#### Nebezpečenstvo zásahu elektrickým prúdom

Zranenie následkom dotyku dielov vedúcich prúd

Vypnite prístroj.

Vytiahnite sieťovú zástrčku zo zásuvky.

#### Prístroj nebeží

1. Stlačte páku vysokotlakovej pištole. Prístroj sa zapne.
2. Skontrolujte, či napätie uvedené na typovom štítku súhlasí s napätím zdroja prúdu.
3. Skontrolujte sieťový pripojovací kábel z hľadiska poškodenia.

#### Prístroj nedosahuje požadovaný tlak

Prívod vody je príliš slabý

1. Celkom otvorte kohútik na vodu.
2. Prívod vody skontrolujte z hľadiska dostatočného prietoku.

Sitko v prípojke vody je znečistené.

1. Sitko v prípojke vody vytiahnite pomocou plochých klieští.
2. Sito očistite pod tečúcou vodou. V prístroji je vzduch.
  1. Odvzdušnite prístroj:
    - a Prístroj bez pripojeného pracovného nastavca zapnite na maximálne 2 minúty.
    - b Stlačte vysokotlakovú pištoľ a počkajte, kým z vysokotlakovej pištole nebude vytekať voda bez vzduchových bublín.
    - c Pripojte pracovný nastavec.

#### Silné výkyvy tlaku

1. Čistenie vysokotlakovej hubice:

- a Nečistoty z otvoru dýzy odstráňte ihlou.
  - b Vysokotlakovú hubicu spredu prepláchnite vodou.
2. Skontrolujte privádzané množstvo vody.

#### Netesný prístroj

1. Malá netesnosť prístroja je technicky podmienená. V prípade veľkej netesnosti poverte autorizovaný zákaznicky servis.

#### Čistiaci prostriedok sa nenasáva

1. Použite pracovný nastavec Vario Power a otočte ho na „MIX“.
2. Očistite filter v nasávacej hadici na čistiaci prostriedok.
3. Skontrolujte nasávaciu hadicu pre čistiaci prostriedok z hľadiska zalomených miest.

## Záruka

V každej krajine platia záručné podmienky vydané našou príslušnou distribučnou spoločnosťou. Prípadné poruchy Vášho zariadenia odstránime v rámci záručnej doby zadarmo, pokiaľ ich príčinou boli materiálové alebo výrobné chyby. Pri uplatňovaní záruky sa spolu s dokladom o kúpe obráťte na Vášho predajcu alebo na najbližšie autorizované servisné stredisko. (adresa je uvedená na zadnej strane)

## Technické údaje

### Elektrická prípojka

Napätie	V	220-240
Fáza	~	1

Frekvencia	Hz	50-60
Odber prúdu	A	6
Stupeň ochrany		IPX5
Trieda ochrany		II
Zariadenie siete (zotrvačné)	A	10

### Prípojka vody

Prívodný tlak (max.)	MPa	1,2
Teplota vody na prítoku (max.)	°C	40
Privádzané množstvo (min.)	l/min	8

### Výkonové údaje prístroja

Prevádzkový tlak	MPa	8
Max. povolený tlak	MPa	12
Prietok, voda	l/min	5,5
Maximálny prietok	l/min	6,3
Prietok, čistiace prostriedky	l/min	0,3
Sila spätného nárazu vysokotlakovej pištole	N	12

### Rozmery a hmotnosti

Typická prevádzková hmotnosť	kg	5,4
Dĺžka	mm	297
Šírka	mm	280
Výška	mm	677

### Zistené hodnoty podľa EN 60335-2-79

Hodnota vibrácií ruka-rameno	m/s <sup>2</sup>	<2,5
Neistota K	m/s <sup>2</sup>	0,6
Hladina akustického tlaku L <sub>PA</sub>	dB(A)	74
Neistota K <sub>PA</sub>	dB(A)	2
Hladina akustického výkonu L <sub>WA</sub> + Neistota K <sub>WA</sub>	dB(A)	90

Technické zmeny vyhradené.

## EÚ vyhlásenie o zhode

Týmto prehlasujeme, že nižšie označený stroj zodpovedá na základe svojej koncepcie a konštrukčného vyhotovenia, ako aj od vyhotovení, ktoré sme uviedli do prevádzky, príslušným základným bezpečnostným a zdravotným požiadavkám smernice ES. V prípade zmeny, ktorú neschválime, stráca toto prehlásenie platnosť. Výrobok: Vysokotlakový čistič  
Typ: 1.676-xxx

### Príslušné smernice EÚ

2000/14/ES  
2014/30/EÚ  
2006/42/ES (+2009/127/ES)  
2011/65/EÚ

### Aplikované harmonizované normy

EN 50581  
EN 55014-1: 2006+A1: 2009+A2: 2011  
EN 55014-2: 2015  
EN 60335-1  
EN 60335-2-79  
EN 61000-3-2: 2014  
EN 61000-3-3: 2013  
EN 62233: 2008

### Uplatňované postupy posudzovania zhody

2000/14/ES: Príloha V

### Hladina akustického výkonu dB (A)

Namerané: 87  
Zaručené: 90

Podpisane osobe konaju z poverenja a s plnou mocou vedenia spoločnosti.

  
H. Jenner  
Chairman of the Board of Management

  
S. Reiser  
Director Regulatory Affairs & Certification

Osoba zodpovedná za dokumentáciu: S. Reiser  
Alfred Kärcher SE & Co. KG  
Alfred-Kärcher-Str. 28 - 40  
71364 Winnenden (Germany)  
Tel.: +49 7195 14-0  
Fax: +49 7195 14-2212  
Winnenden, 01.04.2020



## Sadržaj

Opće napomene.....	100
Aplikacija KÄRCHER Home & Garden.....	100
Zaštita okoliša .....	100
Namjenska uporaba .....	100
Pribor i zamjenski dijelovi .....	100
Sadržaj isporuke.....	100
Opis uređaja .....	101
Sigurnosni uređaji.....	101
Simboli na uređaju.....	101
Montaža.....	101
Puštanje u pogon .....	101
Rad.....	102
Transport .....	103
Skladištenje .....	103
Njega i održavanje.....	103
Pomoć u slučaju smetnji.....	103
Jamstvo .....	104
Tehnički podaci.....	104
EU izjava o sukladnosti .....	104

## Opće napomene



Prije prve uporabe Vašeg uređaja pročitate ove originalne upute za rad i priložene Sigurnosne naputke. Postupajte u skladu s njima.

Čuvajte obje knjižice za kasniju uporabu ili za sljedećeg vlasnika.

## Aplikacija KÄRCHER Home & Garden

Aplikacija KÄRCHER Home & Garden sadrži:

- Informacije o montaži i puštanju u pogon
  - Informacije o područjima primjene
  - Savjeti i trikovi
  - FAQ s detaljnom pomoći za rješavanje problema
  - Povezivanje sa servisnim centrom tvrtke KÄRCHER
- Aplikaciju možete preuzeti ovdje:

## Zaštita okoliša



Ambalažni se materijali mogu reciklirati. Molimo odložite ambalažu na ekološki prihvatljiv način.



Električni i elektronički uređaji sadrže vrijedne reciklažne materijale, a često i sastavne dijelove poput baterija, punjivih baterija ili ulja koji kod nepropisnog rukovanja ili nepravilnog odlaganja u otpad mogu predstavljati potencijalnu opasnost za ljudsko zdravlje i okoliš. Međutim, ti su sastavni dijelovi potrebni za pravilan rad uređaja. Uređaji koji su označeni ovim simbolom ne smiju se odlagati zajedno s kućnim otpadom.



Radovi čišćenja kod kojih nastaje otpadna voda koja sadrži ulje, npr. pranje motora, pranje podvozja, smiju se provoditi samo na mjestima za pranje koja su opremljena separatorom ulja.



Radovi sa sredstvima za pranje smiju se provoditi samo na površinama koje su nepropusne za tekućinu s priključkom na kanalizaciju za priljavu vodu. Ne dozvolite da sredstva za pranje dospiju u vodotoke ili dospiju u tlo.

## Napomene o sastojcima (REACH)

Aktualne informacije o sastojcima pronađite na: [www.kaercher.de/REACH](http://www.kaercher.de/REACH)

## Namjenska uporaba

Koristite visokotlačni čistač isključivo za privatno kućanstvo.

Visokotlačni čistač namijenjen je za čišćenje strojeva, vozila, zgrada, alata, fasada, terasa, vrtnih uređaja itd. mlazom vode pod visokim tlakom.

## Pribor i zamjenski dijelovi

Koristite samo originalan pribor i originalne zamjenske dijelove jer oni jamče siguran i nesmetan rad uređaja. Informacije o priboru i zamjenskim dijelovima pronađite na [www.kaercher.com](http://www.kaercher.com).

## Sadržaj isporuke

Sadržaj isporuke uređaja prikazan je na ambalaži. Kod raspakiravanja provjerite je li sadržaj potpun. U slučaju nedostatka pribora ili štete nastale prilikom transporta obavijestite svog prodavača.

## Opis uređaja

U ovim uputama za rad opisuju se maksimalna oprema. Ovisno o modelu postoje razlike u sadržaju isporuke (vidi pakiranje).

Vidi slike na stranici sa slikama

### Slika A

- 1 Transportni kotačić
- 2 Prikvatni držač za cijevi za prskanje
- 3 Čuvanje / položaj za odlaganje visokotlačne ručne prskalice
- 4 Power Control cijev za prskanje sa strugalom za prljavštinu za tvrdoglavu prljavštinu, stupanj tlaka: HARD
- 5 Cijev za prskanje Power Control Vario Power za najuobičajenije zadatke čišćenja, stupanj tlaka: HARD / MEDIUM / SOFT / MIX
- 6 Power Control visokotlačna ručna prskalica
- 7 Tipka za odvajanje visokotlačnog crijeva od visokotlačne ručne prskalice
- 8 Ručica visokotlačne ručne prskalice
- 9 Prikaz tlaka (MIX / 1-SOFT / 2-MEDIUM / 3-HARD)
- 10 Zapor visokotlačne ručne prskalice
- 11 Sklopka uređaja „0/OFF“ (ISKLJ.) / „I/ON“ (UKLJ.)
- 12 Priključni strujni kabel sa strujnim utikačem
- 13 Kuka za odlaganje priključnog strujnog kabela
- 14 Ručka za nošenje
- 15 Transportna ručka, izvlačna
- 16 Brza spojka za visokotlačno crijevo
- 17 Natpisna pločica
- 18 Visokotlačno crijevo
- 19 Usisno crijevo za sredstvo za čišćenje s filtrom i poklopcem sredstva za čišćenje
- 20 Spremnik sredstva za čišćenje
- 21 Priključak za vodu s ugrađenom mrežicom
- 22 Spojka za priključak za vodu
- 23 \*\*Vrtno crijevo sa spojkom dostupnom u trgovinama – Ojačano vlaknima – Promjera minimalno 1/2 inča (13 mm) – Duljine najmanje 7,5 m
- 24 \*Četka za pranje, pogodna za rad sa sredstvima za čišćenje
- 25 \*Mlaznica za pjenu za snažnu pjenu od sredstva za pranje
- 26 \*Spremnik sredstva za pranje

\* opcionalno, \*\* dodatno potrebno

## Sigurnosni uređaji

### ⚠ OPREZ

**Manjkavi ili izmijenjeni sigurnosni uređaji**

Sigurnosni uređaji služe vašoj zaštiti.

Nikad ne mijenjajte sigurnosne uređaje i nemojte ih zaobilaziti.

### Sklopka uređaja

Sklopka uređaja sprječava slučajno pokretanje uređaja.

### Zapor visokotlačne ručne prskalice

Zapor blokira ručicu visokotlačne ručne prskalice i sprječava slučajno pokretanje uređaja.

## Funkcija automatskog zaustavljanja

Kad pustite ručicu visokotlačne prskalice, tlačna sklopka isključuje pumpu i zaustavlja se visokotlačni mlaz. Kad pritisnete ručicu pumpa se natrag uključuje.

## Simboli na uređaju



Visokotlačni mlaz ne usmjeravajte prema osobama, životinjama, aktivnoj električnoj opremi ili prema samom uređaju. Uređaj zaštitite od smrzavanja.



Ovaj se uređaj ne smije priključivati neposredno na javnu vodovodnu mrežu.

## Montaža

Vidi slike na stranici sa slikama.

Prije puštanja u pogon na uređaj montirajte dijelove koji su priloženi nepričvršćeni.

### Montaža kotača

1. Pričvrstite kotače na uređaj i osigurajte ih.

#### Slika B

### Montaža ručki

1. Natakните transportnu ručku.
2. Natakните ručku za nošenje.

#### Slika C

### Zatvaranje spremnika sredstva za čišćenje

1. Spremnik sredstva za čišćenje zatvorite poklopcem.

#### Slika D

### Montaža spojke za priključak za vodu

1. Spojku za priključak za vodu navrnite na priključak uređaja za vodu.

#### Slika E

## Puštanje u pogon

1. Uređaj postavite na ravnu površinu.
2. Visokotlačno crijevo utaknite u brzu spojku tako da se čujno uglavi.

#### Slika F

3. Visokotlačno crijevo utaknite u visokotlačnu ručnu prskalicu tako da se čujno uglavi.

### Napomena

*Pazite da nazuvica bude pravilno okrenuta.*

#### Slika G

4. Sigurnost spojeva provjerite povlačenjem za visokotlačno crijevo.
5. Utaknite strujni utikač u utičnicu.

### Opskrba vodom

Za priključne vrijednosti vidi natpisnu pločicu ili poglavlje *Tehnički podaci*.

Pridržavajte se propisa vašeg poduzeća za opskrbu vodom.

### PAŽNJA

**Oštećenja uzrokovana onečišćenom vodom**

*Onečišćenja u vodi mogu oštetiti pumpu i pribor.*

Za zaštitu KÄRCHER preporučuje uporabu filtra za vodu KÄRCHER (poseban pribor, kataloški broj 4.730-059).

### Priključak na vodovod

### PAŽNJA

**Crijevna spojka s Aquastop-om na priključku za vodu uređaja**

*Oštećenje pumpe*

*Nikada ne koristite crijevnu spojku s Aquastop-om na priključku za vodu uređaja.*

Aquastop spojku možete koristiti na slavini za vodu.

1. Vrtno crijevo natakните na spojku za priključak za vodu.
2. Priključite vrtno crijevo na vodovod.
3. Do kraja otvorite slavinu za vodu.

**Slika H**

## Rad

### PAŽNJA

#### Rad pumpe na suho

Oštećenje uređaja

Ako se uređaj u roku od 2 minute ne napuni tlakom, isključite uređaj i postupite sukladno uputama u poglavlju Pomoć u slučaju smetnji.

### Power Control sustav

Prikaz tlaka na visokotlačnoj ručnoj prskalici pokazuje pri radu sa cijevi za prskanje Power Control trenutno postavljen stupanj tlaka.

#### Napomena

Osjetljivost materijala može se uvelike razlikovati ovisno o dobi i stanju. Preporuke stoga nisu obvezujuće.

#### Napomena

Pri radu s uređajem za površinsko čišćenje i drugim priporom prikaz tlaka nije mjerodavan.

Prikaz	Stupanj tlaka	Preporučuje se npr.
	HARD	Kamene terase od kamenih blokova ili hrpavog betona, asfalt, metalne površine, vrtni pribor (tačke, lopate, itd.)
	MEDIUM	Automobili / motocikli, površine od opeke, ožbukani zidovi, plastični namještaj
	SOFT	Drvene površine, bicikli, površine od pješčenjaka, namještaj od ratana
	MIX	Rad sa sredstvom za čišćenje

### Rad s visokim tlakom

### PAŽNJA

#### Oštećenja lakiranih ili osjetljivih površina

Površine se oštećuju pri premaloj udaljenosti mlaza ili zbog odabira neprikladne cijevi za prskanje.

Održavajte udaljenost mlaza od najmanje 30 cm pri pranju lakiranih površina.

Automobilске gume, lak ili osjetljive površine poput drveća ne čistite strugalom za prljavštinu.

1. Cijev za prskanje utakните u visokotlačnu ručnu prskalicu i uglatite je okretanjem za 90°.

**Slika I**

2. Uključite uređaj („I/ON“ UKLJ.).
3. Deblokirajte ručicu visokotlačne ručne prskalice.
4. Pritisnite ručicu visokotlačne ručne prskalice. Uređaj se uključuje.
5. Cijev za prskanje Power Control Vario Power okrenite sve dok se na prikazu tlaka ne prikaže željeni stupanj tlaka.

### Pogon sa četkom za pranje

### PAŽNJA

#### Oštećenje laka

Oštećenje površina onečišćenom četkom za pranje

Prije primjene provjerite ima li na četki za pranje čestica prljavštine ili drugih čestica.

#### Napomena

Pri uporabi četki za pranje uređaj radi s niskim tlakom.

Stoga se mogu primiješati sredstva za pranje.

1. Četku za pranje utakните u visokotlačnu ručnu prskalicu i uglatite je okretanjem za 90°.

### Rad sa sredstvom za čišćenje

#### ⚠ OPASNOST

#### Nepridržavanje sigurnosno-tehničkog lista

Teška oštećenja zdravlja zbog nestručne uporabe sredstva za pranje

Pridržavajte se sigurnosno-tehničkog lista proizvođača sredstva za pranje, osobito upute o osobnoj zaštitnoj opremi.

#### Napomena

Sredstvo za pranje može se primiješati samo pri niskom tlaku.

#### Napomena

Sredstva za čišćenje tvrtke KÄRCHER jamče neometani rad. Molimo posavjetujte se s nama ili zatražite naš katalog ili listove s podacima o našim sredstvima za čišćenje.

1. Otopinu sredstva za pranje napunite u spremnik za sredstvo za pranje. Pritom se pridržavajte uputa za doziranje na pakiranju sredstva za pranje.

**Slika J**

2. Spremnik sredstva za pranje zatvorite poklopcem.

**Slika D**

3. Spremnik za sredstvo za pranje uglatite u uređaj.
4. Upotrijebite cijev za prskanje Vario Power.
5. Cijev za prskanje okrenite prema „MIX“ dok se na visokotlačnoj ručnoj prskalici ne prikaže „MIX“. U toku rada otopina sredstva za pranje miješa se s mlazom vode.
6. Možete upotrijebiti i mlaznicu za pjenu.
  - a. Mlaznicu za pjenu spojite s bocom sredstva za pranje.**Slika K**
  - b. Mlaznicu za pjenu utakните u visokotlačnu ručnu prskalicu i uglatite je okretanjem za 90°.

### Preporučena metoda čišćenja

1. Naprskajte malo sredstva za čišćenje na suhu površinu i pustite da djeluje (ali ne i da se osuši).
2. Odvojenju prljavštinu isperite visokotlačnim mlazom.

### Nakon rada sa sredstvom za pranje

1. Uređaj nakon oko 30 sekundi isperite čistom vodom.

### Prekid rada

1. Pustite ručicu visokotlačne ručne prskalice. Kad pustite ručicu, uređaj se isključuje. Visoki tlak u sustavu ostaje očuvan.
2. Blokirate ručicu visokotlačne ručne prskalice.

**Slika L**

3. Visokotlačnu ručnu prskalicu sa cijevi za prskanje stavite u položaj za odlaganje.
4. Pri stankama u radu duljim od 5 minuta isključite uređaj „0/OFF“ (ISKLJ.).

### Završetak rada

#### ⚠ OPREZ

#### Tlak u sustavu

Ozljede zbog nekontroliranog izlaza vode pod visokim tlakom

Odvajajte visokotlačno crijevo od visokotlačne ručne prskalice ili uređaja samo ako u sustavu nema tlaka.

1. Pustite ručicu visokotlačne ručne prskalice.
2. Zatvorite slavinu za vodu.

3. Pritisnite ručicu visokotlačne ručne prskalice na 30 sekundi.  
Sustav se rastlaćuje od preostalog tlaka.
4. Pustite ručicu visokotlačne ručne prskalice.
5. Blokirate ručicu visokotlačne ručne prskalice.
6. Odvojite uređaj od dovoda vode.
7. Isključite uređaj „0/OFF“ (ISKLJ.).
8. Izvucite strujni utikač iz utičnice.

## Transport

### ⚠ OPREZ

#### **Nepridržavanje težine**

*Opasnost od ozljeda i oštećenja*

*Pri transportu uzmite u obzir težinu uređaja.*

### Nošenje uređaja

1. Uređaj podižite i nosite za ručku za nošenje.

### Vuča uređaja

1. Izvucite transportnu ručku dok se čujno ne uglati.
2. Vucite uređaj za sobom držeći ga za transportnu ručku.

### Transport uređaja u vozilu

1. Ispraznite spremnik sredstva za pranje.
2. Osigurajte uređaj od klizanja ili prevrtanja.

## Skladištenje

### ⚠ OPREZ

#### **Nepridržavanje težine**

*Opasnost od ozljeda i oštećenja*

*Pri skladištenju uzmite u obzir težinu uređaja.*

### Čuvanje uređaja

1. Uređaj odložite na ravnu površinu.
2. Odvojite cijev za prskanje od visokotlačne ručne prskalice.
3. Pritisnite tipu za odvajanje na visokotlačnoj ručnoj prskalici i visokotlačno crijevo odvojite od visokotlačne ručne prskalice.
4. Odvojite visokotlačno crijevo od uređaja.
5. Visokotlačno crijevo spremite na uređaju.
6. Spremite priključni strujni kabel i pribor na uređaju. Prije duljeg skladištenja pridržavajte se dodatnih napomena, vidi poglavlje *Njega i održavanje*.

### Zaštita od smrzavanja

### PAŽNJA

#### **Opasnost od smrzavanja**

*Mraz može uništiti uređaje koji nisu u potpunosti ispraznjeni.*

*Uređaj i pribor potpuno ispraznite.*

*Zaštite uređaj od smrzavanja.*

Moraju biti ispunjeni sljedeći uvjeti:

- Uređaj je odvojen od dovoda vode.
  - Visokotlačno crijevo je uklonjeno.
  - Uključite uređaj „I/ON“ (UKLJ.).
2. Pričekajte maksimalno 1 minutu dok na priključku visokog tlaka više ne istječe voda.
  3. Isključite uređaj.
  4. Uređaj s kompletnim priborom čuvajte u prostoriji zaštićenoj od smrzavanja.

## Njega i održavanje

### ⚠ OPASNOST

#### **Opasnost od strujnog udara**

*Ozljede zbog dodira dijelova pod naponom*

*Isključite uređaj.*

*Izvucite strujni utikač.*

Uređaj ne zahtijeva održavanje, to znači da ne morate provoditi nikakve redovite radove održavanja.

## Čišćenje mrežice u priključku za vodu

### PAŽNJA

#### **Oštećena mrežica u priključku za vodu**

*Oštećenje uređaja zbog onečišćenja vode*

*Prije umetanja u priključak za vodu provjerite je li mrežica oštećena.*

Ako je potrebno očistite mrežicu u priključku za vodu.

1. Uklonite spojku s priključka za vodu.
2. Plosnatim klijestima izvucite mrežicu.
3. Očistite mrežicu pod tekućom vodom.

### Slika M

4. Umetnite mrežicu u priključak za vodu.

## Čišćenje filtra sredstva za pranje

Prije duljeg skladištenja očistite filtar sredstva za pranje.

1. Skinite filtar s usisnog crijeva za sredstvo za pranje.
2. Očistite filtar pod tekućom vodom.

### Slika N

## Pomoć u slučaju smetnji

Smetnje često imaju jednostavne uzroke koje možete sami ukloniti uz pomoć pregleda u nastavku. Ako niste sigurni ili ako smetnje nisu ovdje navedene obratite se ovlaštenoj servisnoj službi.

### ⚠ OPASNOST

#### **Opasnost od strujnog udara**

*Ozljede zbog dodira dijelova pod naponom*

*Isključite uređaj.*

*Izvucite strujni utikač.*

#### **Uređaj ne radi**

1. Pritisnite ručicu visokotlačne ručne prskalice.  
Uređaj se uključuje.
2. Provjerite odgovara li napon izvora struje naponu navedenom na natpisnoj pločici.
3. Provjerite je li priključni strujni kabel oštećen.

#### **Uređaj se ne puni tlakom**

Dovod vode je nedostatan

1. Do kraja otvorite slavinu za vodu.
2. Provjerite je li protočna količina dovoda vode dostatna.

Mrežica u priključku za vodu je onečišćena.

1. Plosnatim klijestima izvucite mrežicu u priključku za vodu.

2. Očistite mrežicu pod tekućom vodom.

U uređaju se nalazi zrak.

1. Odzračite uređaj:
  - a Uređaj bez priključene cijevi za prskanje uključite na maksimalno 2 minute.
  - b Pritisnite visokotlačnu ručnu prskalicu i pričekajte dok voda na visokotlačnoj ručnoj prskalici ne bude istjecala bez mjehurica.
  - c Priključite cijev za prskanje.

#### **Jaka kolebanja tlaka**

1. Očistite visokotlačnu mlaznicu:
  - a Iglom uklonite onečišćenja iz otvora mlaznice.
  - b Visokotlačnu mlaznicu sprijeda isperite vodom.
2. Provjerite količinu dovoda vode.

#### **Uređaj propušta**

1. Mala količina propuštanja uređaja tehnički je uvjetovana. U slučaju jakog propuštanja obratite se ovlaštenoj servisnoj službi.

#### **Sredstvo za čišćenje se ne usisava**

1. Koristite cijev za prskanje Vario Power i okrenite je na „MIX“.
2. Očistite filtar na usisnom crijevu za sredstvo za pranje.
3. Provjerite postoje li na usisnom crijevu mjesta savijanja.

## Jamstvo

U svakoj zemlji vrijede jamstveni uvjeti koje je izdala nadležna organizacija za distribuciju. Moguće kvarove na Vašem uređaju popravljamo besplatno unutar jamstvenog roka ako je uzrok materijalna pogreška ili pogreška u proizvodnji. U slučaju koji podliježe jamstvu obratite se s potvrdom o plaćanju Vašem prodavaču ili sljedećoj ovlaštenoj lokaciji servisne službe. (vidi adresu na poleđini)

## Tehnički podaci

### Električni priključak

Napon	V	220-240
Faza	~	1
Frekvencija	Hz	50-60
Potrošnja struje	A	6
Vrsta zaštite		IPX5
Klasa zaštite		II
Strujni osigurač (tromi)	A	10

### Priključak za vodu

Dovodni tlak (maks.)	MPa	1,2
Temperatura dovodne vode (maks.)	°C	40
Količina dovodne vode (min.)	l/min	8

### Podaci o snazi uređaja

Radni tlak	MPa	8
Maks. dopušteni tlak	MPa	12
Protočna količina, voda	l/min	5,5
Protočna količina, maksimalna	l/min	6,3
Protočna količina, sredstvo za čišćenje	l/min	0,3
Povratna udarna sila visokotlačne ručne prskalice	N	12

### Dimenzije i težine

Tipična težina pri radu	kg	5,4
Duljina	mm	297
Širina	mm	280
Visina	mm	677

### Vrijednosti utvrđene prema EN 60335-2-79

Vrijednost vibracije šaka-ruka	m/s <sup>2</sup>	<2,5
Nesigurnost K	m/s <sup>2</sup>	0,6
Razina zvučnog tlaka L <sub>pA</sub>	dB(A)	74
Nesigurnost K <sub>pA</sub>	dB(A)	2
Razina zvučne snage L <sub>WA</sub> + Nesigurnost K <sub>WA</sub>	dB(A)	90

Pridržano pravo na tehničke izmjene.

## EU izjava o sukladnosti

Ovime izjavljujemo da je dolje označeni stroj na temelju svoje koncepcije i konstrukcije kao i izvedbe koju mi stavljamo u promet sukladan odgovarajućim temeljnim sigurnosnim i zdravstvenim zahtjevima EU direktiva. U slučaju izmjene stroja koja nije dogovorena s nama ova izjava gubi svoju valjanost.

Proizvod: Visokotlačni čistač

Tip: 1.676-xxx

## Relevantne EU direktive

2000/14/EZ  
2014/30/EU  
2006/42/EZ (+2009/127/EZ)  
2011/65/EU

## Primijenjene usklađene norme

EN 50581  
EN 55014-1: 2006+A1: 2009+A2: 2011  
EN 55014-2: 2015  
EN 60335-1  
EN 60335-2-79  
EN 61000-3-2: 2014  
EN 61000-3-3: 2013  
EN 62233: 2008

## Primijenjeni postupak procjene sukladnosti

2000/14/EZ: Prilog V.

## Razina zvučne snage dB(A)

Izmjerenost: 87

Zajamčeno: 90

Dolje potpisani djeluju u ime i po opunomoćenju uprave.



H. Jenner

Chairman of the Board of Management



S. Reiser

Director Regulatory Affairs & Certification

Opunomoćenik za dokumentaciju: S. Reiser

Alfred Kärcher SE & Co. KG

Alfred-Kärcher-Str. 28 - 40

71364 Winnenden (Njemačka)

Tel.: +49 7195 14-0

Telefaks: +49 7195 14-2212

Winnenden, 01.04.2020.

## Sadržaj

Opšte napomene.....	104
KÄRCHER Home & Garden aplikacija.....	105
Zaštita životne sredine.....	105
Namenska upotreba.....	105
Pribor i rezervni delovi.....	105
Obim isporuke.....	105
Opis uređaja.....	105
Sigurnosni uređaji.....	106
Simboli na uređaju.....	106
Montaža.....	106
Puštanje u pogon.....	106
Rad.....	106
Transport.....	107
Skladištenje.....	107
Nega i održavanje.....	108
Pomoć u slučaju smetnje.....	108
Garancija.....	108
Tehnički podaci.....	108
EU izjava o usklađenosti.....	109

## Opšte napomene



Pre prve upotrebe, pročitajte originalna uputstva za upotrebu i priložene bezbednosne instrukcije. Postupajte u skladu sa tim.

Sačuvajte obe knjžice za buduću upotrebu ili sledeće vlasnike.



## KÄRCHER Home & Garden aplikacija

Die KÄRCHER Home & Garden aplikacija sadrži:

- informacije za montažu i puštanje u rad
- informacije o područjima primene
- saveti i trikovi
- često postavljana pitanja sa detaljnom pomoći u slučaju smetnji
- veza sa servisnim centrom KÄRCHER

Aplikacija se može preuzeti ovde:



### Robna marka

- Google Play™ i Android™ su brendovi ili registrovane robne marke kompanije Google Inc.
- Apple® i App Store® su brendovi ili registrovane robne marke kompanije Apple Inc.

## Zaštita životne sredine



Ambalaža može da se reciklira. Pakovanje odložite na otpad u skladu sa ekološkim propisima.



Električni i elektronski uređaji sadrže dragocene materijale koji se mogu reciklirati, a često i komponente kao što su baterije, akumulatori ili ulje, koje, u slučaju pogrešnog rukovanja ili

pogrešnog odlaganja, mogu da predstavljaju potencijalnu opasnost po zdravlje ljudi i životnu sredinu. Međutim, ovi sastavni delovi su neophodni za pravilan rad uređaja. Uređaji označeni ovim simbolom ne smeju da se odlažu u kućni otpad.



Radovi na čišćenju, pri kojima nastaje otpadna voda koja sadrži ulje, npr. pranje motora ili pranje donjeg dela vozila, smeju da se vrše samo na mestima za pranje sa separatorom ulja.



Radovi sa deterdžentima smeju da se obavljaju samo na radnim površinama koje ne propuštaju tečnost sa priključkom na kanalizaciju za otpadnu vodu. Deterdženti ne smeju da dospeju u vodotokove ili zemljište.

### Napomene o sastojcima (REACH)

Aktuelne informacije o sastojcima možete pronaći na: [www.kaercher.de/REACH](http://www.kaercher.de/REACH)

## Namenska upotreba

Visokopritisni čistač koristite isključivo za privatna domaćinstva.

Visokopritisni čistač je namenjen za čišćenje mašina, vozila, građevina, alata, fasada, terasa, baštenskih uređaja itd. vodenim mlazom pod visokim pritiskom.

## Pribor i rezervni delovi

Koristite samo originalni pribor i originalne rezervne delove pošto oni garantuju bezbedan rad i rad bez smetnji na uređaju.

Informacije o priboru i rezervnim delovima možete pronaći na [www.kaercher.com](http://www.kaercher.com).

## Obim isporuke

Obim isporuke uređaja je prikazan na pakovanju. Prilikom otpakivanja proverite da li je sadržaj potpun. Ukoliko nedostaje pribor ili u slučaju štete nastale prilikom transporta obavestite vašeg distributera.

## Opis uređaja

U ovom uputstvu za rad je opisana maksimalna opremljenost uređaja. U zavisnosti od modela, postoje razlike u obimu isporuke (pogledati pakovanje). Slike, pogledajte stranu sa grafikonicima

### Slika A

- 1 Transportni točič
- 2 Prikvatni držač za cevi za prskanje
- 3 Prikvatni držač / položaj za parkiranje visokopritisne ručne prskalice
- 4 Power Control cev za prskanje, glodalo za prijavštinu za tvrdokorne prijavštine, stepen pritiska: HARD
- 5 Power Control cev za prskanje Vario Power za najčešće poslove čišćenja, stepeni pritiska: HARD / MEDIUM / SOFT / MIX
- 6 Power Control visokopritisne ručne prskalice
- 7 Taster za odvajanje visokopritsnog creva od visokopritisne ručne prskalice
- 8 Poluga visokopritisne ručne prskalice
- 9 Prikaz pritiska (MIX / 1-SOFT / 2-MEDIUM / 3-HARD)
- 10 Bravica visokopritisne ručne prskalice
- 11 Prekidač uređaja „0/OFF“ / „I/ON“
- 12 Strujni priključni kabl sa strujnim utikačem
- 13 Kuka za odlaganje strujnog priključnog kabla
- 14 Ručka za nošenje
- 15 Transportna ručka, sa mogućnošću izvlačenja
- 16 Brza spojnica za visokopritisno crevo
- 17 Natpisna pločica
- 18 Visokopritisno crevo
- 19 Usisno crevo deterdženta sa filterom i poklopcem
- 20 Rezervoar za deterdžent
- 21 Priključak za vodu sa ugrađenim sitom
- 22 Spojnica za priključak za vodu
- 23 \*\*Baštensko crevo sa običnom spojnicom
  - Ojačano tkaninom
  - Prečnik najmanje 1/2 inča (13 mm)
  - Dužina najmanje 7,5 m
- 24 \*Četka za pranje, namenjena za radove sa deterdžentom
- 25 \*Mlaznica za penu za jaku penu deterdženta
- 26 \*Rezervoar za deterdžent

\* opciono, \*\* dodatno potrebno

## Sigurnosni uređaji

### ⚠ OPREZ

#### Sigurnosni uređaji koji ne postoje ili su izmenjeni

Sigurnosni uređaji služe za vašu zaštitu.

Nikada nemojte menjati ili zaobilaziti sigurnosne uređaje.

#### Prekidač uređaja

Prekidač uređaja sprečava slučajno pokretanje uređaja.

#### Bravica visokopritisne ručne prskalice

Bravica zaključava polugu visokopritisne ručne prskalice i sprečava slučajno pokretanje uređaja.

#### Funkcija automatskog zaustavljanja

Prilikom otpuštanja poluge na visokopritisnoj ručnoj prskalici, presostat isključuje pumpu i zaustavlja visokopritisni mlaz. Ukoliko se poluga pritisne, pumpa se ponovo uključuje.

## Simboli na uređaju



Visokopritisni mlaz nemojte da usmeravate na ljude, životinje, aktivnu električnu opremu ili na sam uređaj.

Uređaj zaštitite od smrzavanja.



Uređaj ne sme da se priključi neposredno na vodovodnu mrežu

## Montaža

Slike vidi na stranici sa grafikama.

Pre puštanja u pogon, na uređaj montirajte nepričvršćene priložene delove.

#### Montaža točkova

1. Pričvrstite i osigurajte točkove na uređaju.  
**Slika B**

#### Montaža rukohvata

1. Postavite transportnu ručku.
2. Postavite ručku za nošenje.  
**Slika C**

#### Zatvaranje rezervoara za deterđent

1. Rezervoar za deterđent zatvorite poklopcem.  
**Slika D**

#### Montaža spojnice za priključak za vodu

1. Spojnicu za priključak za vodu pričvrstite na priključak za vodu uređaja.  
**Slika E**

## Puštanje u pogon

1. Uređaj odložite na ravnu površinu.
2. Visokopritisno crevo utaknite u brzu spojnicu, tako da čujno nalegne.  
**Slika F**
3. Visokopritisno crevo utaknite u visokopritisnu ručnu prskalicu, tako da čujno nalegne.

#### Napomena

Obratite pažnju na to da li je priključak pravilno postavljen.

#### Slika G

4. Povlačenjem visokopritisnog creva proverite da li su spojevi bezbedni.
5. Strujni utikač utaknite u utičnicu.

#### Snabdevanje vodom

Priključne vrednosti proverite na natpisnoj pločici ili u poglavlju *Tehnički podaci*.

Obratite pažnju na propise preduzeća za vodosnabdevanje.

### PAŽNJA

#### Štete zbog prijave vode

Prijava šteta u vodi može da ošteti pumpu i pribor.

Radi zaštite, KÄRCHER preporučuje upotrebu KÄRCHER filtera za vodu (poseban pribor, katalogski broj 4.730-059).

#### Priključak na vodovod

### PAŽNJA

#### Crevna spojnica sa Aquastop na priključku uređaja za vodu

Oštećenje pumpe

Nikada nemojte koristiti crevnu spojnicu sa Aquastop na priključku uređaja za vodu.

Aquastop spojnicu možete koristiti na slavini za vodu.

1. Baštensko crevo utaknite na spojnicu za crevo za vodu.
2. Baštensko crevo priključite na vodovod.
3. Do kraja otvorite slavinu za vodu.

#### Slika H

## Rad

### PAŽNJA

#### Rad pumpe na suvo

Oštećenje uređaja

Ukoliko se u roku od 2 minuta u uređaju ne formira pritisak, isključite uređaj i postupite u skladu sa uputstvima datim u poglavlju *Pomoć u slučaju smetnje*.

#### Sistem Power Control

Prikaz pritiska na visokopritisnoj ručnoj prskalici pokazuje u pogonu sa Power Control cevi za prskanje, trenutno podešeni stepen pritiska.

#### Napomena

Osetljivost materijala može da odstupa u zavisnosti od starosti i stanja. Preporuke stoga nisu obavezujuće.

#### Napomena

Kod pogona sa uređajem za površinsko čišćenje i drugim priborom, prikaz pritiska nije relevantan.

Prikaz	Stepen pritiska	Preporučeno npr. za
	HARD	Kamene terase od kamena za trotoar ili hrapavog betona, asfalt, metalne površine, baštenski pribor (kolica, lopate, itd.)
	MEDIUM	PMV/motocikl, površine prekrivene ciglom, malterisane površine, nameštaj od plastike
	SOFT	Drvene površine, bicikli, površine od peščenika, nameštaj od ratana
	MIX	Rad sa deterđentom

#### Režim rada sa visokim pritiskom

### PAŽNJA

#### Oštećenje lakiranih ili osetljivih površina

Površine se oštećuju kada je manje odstojanje mlaza ili kada se izabere neodgovarajuća cevi za prskanje.

Prilikom čišćenja lakiranih površina održavajte odstojanje mlaza od najmanje 30 cm.

*Automobilске гуме, лак и осетљиве површине као што је дрво чистите помоћу глodalа за прљавштину.*

1. Cev za prskanje utaknite u visokopritisnu ručnu prskalicu i fiksirajte je okretanjem za 90°.  
**Slika I**
2. Uključite uređaj („I/ON“).
3. Deblokirajte polugu visokopritisne ručne prskalice.
4. Pritisnite polugu visokopritisne ručne prskalice. Uređaj se uključuje.
5. Power Control cev za prskanje Vario Power okrećite sve dok se na prikazu pritiska ne prikaže potreban stepen pritiska.

### Rad sa četkom za pranje

#### PAŽNJA

##### Oštećenja laka

*Oštećenje površina zaprljanom četkom za pranje Pre nego što koristite četku za pranje, uverite se da na njoj nema prljavštine ili drugih čestica.*

##### Napomena

*Pri upotrebi četki za pranje, uređaj radi pod niskim pritiskom. Stoga je moguće dodavanje deterdženata.*

1. Četku za pranje utaknite u visokopritisnu ručnu prskalicu i fiksirajte je okretanjem za 90°.

### Rad sa deterdžentom

#### ⚠ OPASNOST

##### Zanemarivanje sigurnosnog tehničkog lista

*Teško narušavanje zdravlja zbog nestručne upotrebe deterdženata*

*Obratite pažnju na sigurnosni tehnički list proizvođača deterdženta, a posebno na napomene u vezi sa ličnom zaštitnom opremom.*

##### Napomena

*Deterdžent sme da se dodaje samo pri niskom pritisku.*

##### Napomena

*KÄRCHER sredstva za čišćenje garantuju rad bez smetnji. Molimo da se posavetujete ili da nabavite naš katalog ili naše informativne listove o sredstvima za čišćenje.*

1. Rastvor deterdženta napunite u rezervoar za deterdžent. Pri tom obratite pažnju na podatke o doziranju sredstva za čišćenje koji se nalaze na pakovanju.

##### Slika J

2. Rezervoar za deterdžent zatvorite poklopcem.  
**Slika D**
3. Postavite rezervoar za deterdžent u uređaj.
4. Koristite cev za prskanje Vario Power.
5. Cev za prskanje okrećite u smeru „MIX“, sve dok se visokopritisnoj ručnoj prskalici ne pojavi „MIX“. Tokom rada se rastvor deterdženta meša sa mlazom vode.
6. Opciono koristite mlaznicu za penu.
  - a Mlaznicu za penu povežite sa flašom za sredstvo za čišćenje.  
**Slika K**
  - b Mlaznicu za penu postavite na visokopritisnu ručnu prskalicu i fiksirajte je okretanjem za 90°.

### Preporučena metoda čišćenja

1. Po suvoj površini štedljivo naprskajte sredstvo za čišćenje i ostavite da deluje (ne da se osuši).
2. Rastvorenu nečistoću isperite visokopritisnim mlazom.

### Posle režima rada sa deterdžentom

1. Uređaj oko 30 sekundi ispirajte čistom vodom.

### Prekid rada

1. Otpustite polugu ručne prskalice visokog pritiska. Kada se otpusti poluga, uređaj se isključuje. U sistemu se zadržava visoki pritisak.
2. Zaključajte polugu visokopritisne ručne prskalice.  
**Slika L**
3. Visokopritisnu ručnu prskalicu sa cevi za prskanje postavite u položaj za parkiranje.
4. U slučaju pauze u radu duže od 5 minuta, isključite uređaj „0/OFF“.

### Završetak rada

#### ⚠ OPREZ

##### Pritisak u sistemu

*Povrede usled nekontrolisanog izlazenja vode pod visokim pritiskom*

*Visokopritisno crevo odvojite sa visokopritisne ručne prskalice ili uređaja samo ako u sistemu nema pritiska.*

1. Otpustite polugu visokopritisne ručne prskalice.
2. Zatvorite slavinu za vodu.
3. Polugu visokopritisne ručne prskalice pritiskajte oko 30 sekundi.  
Preostali pritisak u sistemu se rasterećuje.
4. Otpustite polugu visokopritisne ručne prskalice.
5. Zaključajte polugu visokopritisne ručne prskalice.
6. Uređaj odvojite sa snabdevanja vodom.
7. Isključite uređaj „0/OFF“.
8. Strujni utikač izvucite iz utičnice.

### Transport

#### ⚠ OPREZ

##### Zanemarivanje težine

*Opasnost od povreda i oštećenja*

*Priilikom transporta obratite pažnju na težinu uređaja.*

### Nošenje uređaja

1. Uređaj podižite i nosite hvatajući ga za ručku za nošenje.

### Vuča uređaja

1. Izvlačite transportnu ručku, sve dok čujno ne uđe u ležite.
2. Uređaj vucite za transportnu ručku.

### Transport uređaja u vozilu

1. Ispraznite rezervoar za deterdžent.
2. Zaštite uređaj od klizanja i prevrtanja.

### Skладиštenje

#### ⚠ OPREZ

##### Zanemarivanje težine

*Opasnost od povreda i oštećenja*

*Priilikom skladištenja obratite pažnju na težinu uređaja.*

### Čuvanje uređaja

1. Uređaj odložite na ravnoj površini.
2. Odvojite cev za prskanje od visokopritisne ručne prskalice.
3. Pritisnite taster za odvajanje na visokopritisnoj ručnoj prskalici i odvojite visokopritisno crevo sa visokopritisne ručne prskalice.
4. Odvojite visokopritisno crevo sa uređaja.
5. Visokopritisno crevo čuvajte na uređaju.
6. Strujni priključni kabl i pribor čuvajte na uređaju.  
Pre dužeg skladištenja obratite pažnju na dodatne napomene, pogledajte poglavlje *Nega i održavanje*.

## Zaštita od smrzavanja

### PAŽNJA

#### Opasnost od smrzavanja

Mraz može da uništi uređaje koji nisu u potpunosti ispraznjeni.

Uređaj i pribor u potpunosti isprazniti.

Zaštiti uređaj od mraza.

Moraju biti ispunjeni sledeći uslovi:

- Uređaj je odvojen sa snabdevanja vodom.
  - Visokopritisno crevo je uklonjeno.
1. Uključite uređaj „I/ON“.
  2. Sačekajte maksimalno 1 minut dok iz priključka visokog pritiska ne prestane da izlazi voda.
  3. Isključite uređaj.
  4. Uređaj može da se čuva sa kompletnim priborom u prostoriji zaštićenoj od mraza.

## Nega i održavanje

### ⚠ OPASNOST

#### Opasnost od strujnog udara

Povrede dodirivanjem delova koji provode struju

Isključite uređaj.

Izvcite strujni utikač.

Uređaj ne zahteva održavanje tj. ne morate redovno sprovesti održavanje.

### Čišćenje sita u priključku za vodu

### PAŽNJA

#### Oštećeno sito na priključku za vodu

Oštećenje uređaja zbog prljave vode

Pre postavljanja sita u priključak za vodu, proverite da li na njemu ima oštećenja.

Po potrebi očistite sito na priključku za vodu.

1. Sa priključka za vodu uklonite spojnicu.
2. Sito izvcite pomoću pljosnatih klešta.
3. Sito očistite pod mlazom vode.

#### Slika M

4. Sito postavite na priključak za vodu.

### Čišćenje filtera deterdženta

Pre dužeg skladištenja očistite filter za deterdžent.

1. Izvcite filter sa usisnog creva za deterdžent.
2. Filter očistite pod mlazom vode.

#### Slika N

## Pomoć u slučaju smetnje

Smetnje obično imaju jednostavne uzroke koje možete samostalno da otklonite uz pomoć sledećeg pregleda. U slučaju da imate nedoumice ili smetnje koje nisu ovde navedene, obratite se ovlašćenoj servisnoj službi.

### ⚠ OPASNOST

#### Opasnost od strujnog udara

Povrede dodirivanjem delova koji provode struju

Isključite uređaj.

Izvcite strujni utikač.

#### Uređaj ne radi

1. Pritisnite polugu visokopritisne ručne prskalice. Uređaj se uključuje.
2. Proverite da li napon koji je naznačen na natpisnoj pločici odgovara naponu izvora struje.
3. Proverite da li ima oštećenja na strujnom priključnom kablju.

#### Ne podiže se pritisak u uređaju

Dovod vode je nedovoljan

1. Do kraja otvorite slavinu za vodu.
2. Proverite da li je protočna količina dovoda vode dovoljna.

Sito na priključku za vodu je zaprljano.

1. Pomoću pljosnatih klešta izvcite sito sa priključka za vodu.
2. Sito očistite pod mlazom vode. U uređaju ima vazduha.

#### 1. Ispustite vazduh iz uređaja:

- a Uređaj uključite bez priključene cevi za prskanje maksimalno 2 minuta.
- b Pritisnite visokopritisnu ručnu prskalicu i sačekajte, dok voda bez mehurića ne počne da izlazi iz nje.
- c Priključite cev za prskanje.

#### Velike oscilacije pritiska

#### 1. Čišćenje visokopritisne mlaznice:

- a Pomoću igle uklonite prljavštinu iz otvora mlaznice.
  - b Visokopritisnu mlaznicu ispirajte vodom s prednje strane.
2. Proverite dovodnu količinu vode.

#### Uređaj nezaptiven

1. Manja nezaptivenost uređaja je tehnički uslovljena. U slučaju jače nezaptivenosti angažujte servisnu službu.

#### Sredstvo za čišćenje se ne usisava

1. Koristite Vario Power cev za prskanje i okrenite je na „MIX“.
2. Očistite filter na usisnom crevu za deterdžent.
3. Proverite da li je usisno crevo za deterdžent presavijano.

## Garancija

U svakoj zemlji važe uslovi garancije koje je izdala naša nadležna distributivna organizacija. Bila kakve smetnje na uređaju otklanjamo besplatno u garantnom roku, ukoliko je uzrok smetnje greška u materijalu ili proizvodnji. U slučaju koji podleže garanciji obratite se sa računom vašem distributeru ili narednoj ovlašćenoj lokaciji servisne službe. (Adresu vidi na poledini)

## Tehnički podaci

### Električni priključak

Napon	V	220-240
Faza	~	1
Frekvencija	Hz	50-60
Potrošnja struje	A	6
Vrsta zaštite		IPX5
Klasa zaštite		II
Strujni osigurač (inertan)	A	10

### Priključak za vodu

Dovodni pritisak (maks.)	MPa	1,2
Dovodna temperatura (maks.)	°C	40
Dovodna količina (min.)	l/min	8

### Podaci o snazi uređaja

Radni pritisak	MPa	8
Maks. dozvoljeni pritisak	MPa	12
Protočna količina, voda	l/min	5,5
Maksimalna protočna količina	l/min	6,3
Protočna količina, sredstvo za čišćenje	l/min	0,3
Povratna udarna sila visokopritisne ručne prskalice	N	12

Dimenzije i težine		
Tipična radna težina	kg	5,4
Dužina	mm	297
Širina	mm	280
Visina	mm	677

Utvrđene vrednosti prema EN 60335-2-79		
Vrednost vibracije na šaci i ruci	m/s <sup>2</sup>	<2,5
Nepouzdanost K	m/s <sup>2</sup>	0,6
Nivo zvučnog pritiska L <sub>pA</sub>	dB(A)	74
Nepouzdanost K <sub>pA</sub>	dB(A)	2
Nivo zvučne snage L <sub>WA</sub> + nepouzdanost K <sub>WA</sub>	dB(A)	90

Zadržano pravo na tehničke promene.

## EU izjava o usklađenosti

Ovim putem izjavljujemo da mašina označena u nastavku, na osnovu svoje koncepcije i konstrukcije kao i u izvedbi koju smo pustili u promet, odgovara važećim osnovnim zahtevima za bezbednost i zdravlje iz EU direktiva. U slučaju izmena na mašini bez naše saglasnosti ova izjava prestaje da važi.

Proizvod: Visokopritisni čistač

Tip: 1.676-xxx

### Važeće direktive EU

2000/14/EZ

2014/30/EU

2006/42/EZ (+2009/127/EZ)

2011/65/EU

### Primenjene harmonizovane norme

EN 50581

EN 55014-1: 2006+A1: 2009+A2: 2011

EN 55014-2: 2015

EN 60335-1

EN 60335-2-79

EN 61000-3-2: 2014

EN 61000-3-3: 2013

EN 62233: 2008

### Primenjeni postupak ocenjivanja usklađenosti

2000/14/EZ: Prilog V

### Nivo zvučne snage dB(A)

Izmereno: 87

Garantovano: 90

Potpisnici deluju po nalogu i uz punomoć upravnog odbora.



H. Jenner

Chairman of the Board of Management



S. Reiser

Director Regulatory Affairs & Certification

Lice ovlašćeno za dokumentaciju: S. Reiser

Alfred Kärcher SE & Co. KG

Alfred-Kärcher-Str. 28 - 40

71364 Winnenden (Germany)

Tel.: +49 7195 14-0

Faks: +49 7195 14-2212

Winnenden, 2020/04/01

## Съдържание

Общи указания .....	109
Приложение KÄRCHER Home & Garden .....	109
Защита на околната среда .....	110
Употреба по предназначение .....	110
Акcesoари и резервни части .....	110
Обхват на доставка .....	110
Описание на уреда .....	110
Предпазни устройства .....	110
Символи върху уреда .....	111
Монтаж .....	111
Пускане в експлоатация .....	111
Експлоатация .....	111
Транспортиране .....	112
Съхранение .....	113
Грижа и поддръжка .....	113
Помощ при повреди .....	113
Гаранция .....	114
Технически данни .....	114
Декларация за съответствие на ЕС .....	114

## Общи указания



Преди първото използване на уреда прочетете това оригинално ръководство за експлоатация и приложените указания за безопасност. Процедурите съответно. Запазете двете книжки за последващо използване или за следващия собственик.

## Приложение KÄRCHER Home & Garden

Приложението KÄRCHER Home & Garden съдържа:

- информация за монтажа и пускането в експлоатация
  - информация за областите на приложение
  - съвети и способы
  - FAQ с подробна помощ при повреди
  - връзка със сервизния център на KÄRCHER
- Приложението можете да изтеглите оттук:





---





### Търговска марка

- Google Play™ и Android™ са марки или регистрирани търговски марки на Google Inc.
- Apple® и App Store® са марки или регистрирани търговски марки на Apple Inc.

## Защита на околната среда



Опаковъчните материали подлежат на рециклиране. Моля, изхвърляйте опаковките по съобразен с околната среда начин.



Електрическите и електронните уреди съдържат ценни материали, подлежащи на рециклиране, а често и съставни части, напр. батерии, акумулаторни батерии или масло,

които при неправилно боравене или изхвърляне могат да представляват потенциална опасност за човешкото здраве и за околната среда. За правилното функциониране на уреда все пак тези съставни части са необходими. Обозначените с този символ уреди не трябва да бъдат изхвърляни заедно с битовите отпадъци.



Работи по почистване, при които се получават съдържащи масло отпадъци води, напр. миене на двигатели, миене на каросерии, трябва да се извършват единствено на места за измиване с маслоуловители.



Работи с почистващи препарати трябва да се извършват само върху непронускащи течности работни повърхности с връзка към канализацията за мръсна вода. Не допускайте почистващи препарати да попадат във водни басейни или в почвата.

### Указания за съставни вещества (REACH)

Актуална информация относно съставни вещества можете да намерите тук: [www.kaercher.de/REACH](http://www.kaercher.de/REACH)

## Употреба по предназначение

Използвайте уреда за почистване под високо налягане само в частно домакинство.

Уредът за почистване под високо налягане е предназначен за почистване на машини, автомобили, строителни конструкции, инструменти, фасади, тераси, градински уреди и т.н. с водна струя под високо налягане.

## Акcesoари и резервни части

Използвайте само оригинални акcesoари и оригинални резервни части, по този начин осигурявате безопасната и безпроблемна експлоатация на уреда.

Информация относно акcesoари и резервни части ще намерите тук: [www.kaercher.com](http://www.kaercher.com).

## Обхват на доставка

Обхватът на доставката на уреда е изобразен върху опаковката. При разопаковане проверете съдържането за цялост. При липсващи акcesoари или при транспортни щети, моля, обърнете се към Вашия дистрибутор.

## Описание на уреда

В това упътване за работа е описано максималното оборудване. В комплекта на доставката има разлики в зависимост от модела (вижте опаковката).

Вижте изображенията на страницата с графики

### Фигура А

- 1 Транспортно колело
- 2 Място за съхранение на тръби за разпръскване
- 3 Място за съхранение / позиция за паркиране на пистолета за работа под високо налягане
- 4 Тръба за разпръскване Power Control фреза за упорити замърсявания, степен на налягане: HARD

- 5 Тръба за разпръскване Power Control Vario Power за най-обичайните работи по почистване, степени на налягане: HARD/MEDIUM/SOFT/MIX
- 6 Power Control пистолет за работа под високо налягане
- 7 Бутон за отделяне на маркуча за работа под високо налягане от пистолета за работа под високо налягане
- 8 Лост на пистолета за работа под високо налягане
- 9 Индикация за налягане (MIX/1-SOFT/2-MEDIUM/3-HARD)
- 10 Блокировка на пистолета за работа под високо налягане
- 11 Прекъсвач на уреда "0/OFF" / "I/ON"
- 12 Мрежов захранващ кабел с щепсел
- 13 Кука за съхранение на мрежовия захранващ кабел
- 14 Дръжка за носене
- 15 Дръжка за транспортиране, с възможност за изваждане
- 16 Бързодействащ куплунг за маркуч за работа под високо налягане
- 17 Типова табелка
- 18 Маркуч за работа под високо налягане
- 19 Всмукателен маркуч за почистващ препарат с филтър за почистващ препарат и капак
- 20 Резервоар за почистващ препарат
- 21 Извод за вода с вградена цедка
- 22 Куплунг за извода за вода
- 23 \*\*Градински маркуч с обикновен куплунг
  - Армиран
  - Минимален диаметър 1/2 цола (13 mm)
  - Минимална дължина 7,5 m
- 24 \*Четка за миене, подходяща за работа с почистващи препарати
- 25 \*Дюза за пяна за силно разпенване на почистващия препарат
- 26 \*Резервоар за почистващ препарат

\* опционално, \*\* допълнително необходимо

## Предпазни устройства

### △ ПРЕДПАЗЛИВОСТ

**Липсващи или променени предпазни устройства**

*Предпазните устройства служат за Вашата защита.*

*Никога не променяйте или пренебрегвайте предпазни устройства.*

### Прекъсвач на уреда

Прекъсвачът на уреда предотвратява непреднамереното пускане в експлоатация на уреда.

### Блокировка на пистолета за работа под високо налягане

Блокировката спира лоста на пистолета за работа под високо налягане и предотвратява непреднамереното стартиране на уреда.

### Функция Автоматично спиране

Ако се освободи лостът на пистолета за работа под високо налягане, пневматичният прекъсвач

изключва помпата и струята под високо налягане спира. Щом лостът се натисне, помпата се включва отново.

## Символи върху уреда



Не насочвайте струята под високо налягане към хора, животни, активно електрическо оборудване или към самия уред.  
Пазете уреда от замръзване.



Уредът не трябва да се свързва директно към обществената мрежа за питейна вода

## Монтаж

Вижте изображенията на страницата с графики. Преди пускането в експлоатация монтирайте отделните приложени части към уреда.

### Монтиране на колелата

1. Закрепете колелата на уреда и ги фиксирайте.  
**Фигура В**

### Монтиране на дръжките

1. Поставете дръжката за транспортиране.
2. Поставете дръжката за носене.  
**Фигура С**

### Затваряне на резервоара за почистващ препарат

1. Затворете резервоара за почистващ препарат с капака.  
**Фигура D**

### Монтиране на куплунг за извода за вода

1. Завинтете куплунга за извода за вода на извода за вода на уреда.  
**Фигура E**

## Пускане в експлоатация

1. Поставете уреда на равна повърхност.
2. Пъхнете маркуча за работа под високо налягане в бързодействащия куплунг, докато се чуе фиксирането му.  
**Фигура F**
3. Пъхнете маркуча за работа под високо налягане в пистолета за работа под високо налягане, докато се чуе фиксирането му.

### Указание

Следете за правилното центриране на нипела.

- Фигура G**
4. Проверете сигурните връзки, като дръпнете маркуча за работа под високо налягане.
5. Включете щепсела в контакт.

### Захранване с вода

Присъединителни стойности - вж. типовата табелка или глава *Технически данни*.

Спазвайте предписанията на водоснабдителното предприятие.

### ВНИМАНИЕ

#### Повреди поради замърсена вода

Замърсяванията във водата могат да повредят помпата и принадлежностите.

За защита KÄRCHER препоръчва употребата на водния филтър KÄRCHER (специална принадлежност, каталожен номер 4.730-059).

## Свързване към водопровода

### ВНИМАНИЕ

**Куплунг на маркуча с Aquastop на извода за вода на уреда**

*Повреда на помпата*

*Никога не използвайте куплунг на маркуч с Aquastop на извода за вода на уреда.*

*Може да използвате куплунг Aquastop на крана за вода.*

1. Поставете градинския маркуч на куплунга за извода за вода.
2. Свържете градинския маркуч към водопровода.
3. Отворете напълно крана за водата.  
**Фигура H**

## Експлоатация

### ВНИМАНИЕ

**Работа на сухо на помпата**

*Повреда на уреда*

*Ако в рамките на 2 минути уредът не постига налягане, изключете уреда и процедирайте съгласно указанията, дадени в глава Помощ при повреда.*

### Система Power Control

По време на работата с тръба за разпръскване Power Control индикацията за налягане на пистолета за работа под високо налягане показва настроената в момента степен на налягане.

### Указание

*Чувствителността на материалите може да се различава значително в зависимост от възрастта и състоянието. Затова препоръките не са задължителни.*

### Указание

*Индикацията за налягане не е показателна при работа с уреди за почистване на повърхности и други принадлежности.*

Показание	Степен на налягане	Препоръчва се напр. за
	HARD	каменни тераси от павеа или миещ се бетон, асфалт, метални повърхности, градински принадлежности (ръчна количка, лопати и т. н.)
	MEDIUM	лек автомобил/ мотоциклет, тухлени повърхности, стени с мазилка, пластмасова мебел
	SOFT	дървени повърхности, велосипед, плъстени повърхности, ратанова мебел
	MIX	Работа с почистващи препарати

### Работа с високо налягане

### ВНИМАНИЕ

**Повреда на лакирани или чувствителни повърхности**

*Повърхностите се повреждат при твърде малко разстояние на струята или поради избор на неподходяща тръба за разпръскване.*

При почистване на лакирани повърхности спазвайте минимално разстояние 30 cm на струята.

Не почиствайте автомобилни гуми, лак или чувствителни повърхности като дърво с фрезата за замърсявания.

1. Пъхнете тръба за разпръскване в пистолета за работа под високо налягане и я фиксирайте със завъртане на 90°.

#### Фигура I

2. Включете уреда ("I/ON").

3. Деблокирайте лоста на пистолета за работа под високо налягане.

4. Натиснете лоста на пистолета за работа под високо налягане.  
Уредът се включва.

5. Завъртете тръбата за разпръскване Power Control Vario Power, докато на индикацията за налягане се покаже необходимата степен на налягане.

### Работа с четка за миене

#### ВНИМАНИЕ

##### Повреди на лака

Повреда на повърхности поради замърсена четка за миене

Уверете се, че четката за миене е чиста от частици мръсотия или други частици, преди да я използвате.

#### Указание

При употреба на четки за миене уредът работи с ниско налягане. Затова могат да се добавят почистващи препарати.

1. Пъхнете четката за миене в пистолета за работа под високо налягане и я фиксирайте със завъртане на 90°.

### Работа с почистващи препарати

#### ⚠ ОПАСНОСТ

##### Несъблюдаване на информационния лист за безопасност

Сериозни увреждания на здравето поради неправилна употреба на почистващия препарат. Спазвайте информационния лист за безопасност, предоставен от производителя на почистващите препарати, особено указанията за лично защитно оборудване.

#### Указание

Почистващият препарат може да се добавя само при ниско налягане.

#### Указание

Почистващите препарати на KÄRCHER гарантират безпроблемна работа. Моля, консултирайте се или поискайте нашия каталог или нашите информационни листове за почистващи препарати.

1. Налейте разтвор на почистващ препарат в резервоара за почистващ препарат. При това съблюдавайте информацията за дозиране, посочена върху опаковката на почистващите препарати.

#### Фигура J

2. Затворете резервоара за почистващ препарат с капака.

#### Фигура D

3. Фиксирайте резервоара за почистващ препарат в уреда.

4. Използвайте тръбата за разпръскване Vario Power.

5. Завъртете тръбата за разпръскване в посока "MIX", докато на пистолета за работа под високо налягане се покаже "MIX".

По време на работата разтворът на почистващ препарат се смесва с водната струя.

6. Използвайте дюзата за пяна по избор.

a Свържете дюзата за пяна с бутилката с почистващ препарат.

#### Фигура K

b Пъхнете дюзата за пяна в пистолета за работа под високо налягане и я фиксирайте със завъртане на 90°.

### Препоръчани методи за почистване

1. Напръскайте икономично почистващия препарат върху сухата повърхност и оставете да действа (не изсушавайте).

2. Отмийте разтворената мръсотия със струята под високо налягане.

### След работа с почистващи препарати

1. Изплаквайте уреда ок. 30 секунди с чиста вода.

### Прекъсване на работата

1. Пуснете лоста на пистолета за работа под високо налягане.

Щом лостът се отпусне, уредът се изключва.

Високото налягане в системата се запазва.

2. Блокирайте лоста на пистолета за работа под високо налягане.

#### Фигура L

3. Поставете пистолета за работа под високо налягане с тръбата за разпръскване в позиция за паркиране.

4. При прекъсвания на работата за повече от 5 минути изключете уреда "0/OFF".

### Приключване на работата

#### ⚠ ПРЕДПАЗЛИВОСТ

##### Налягане в системата

Наранявания поради неконтролирано изтичаща под високо налягане вода

Отделяйте маркуча за работа под високо налягане от пистолета за работа под високо налягане или от уреда само ако в системата няма налягане.

1. Пуснете лоста на пистолета за работа под високо налягане.

2. Затворете крана за водата.

3. Натиснете лоста на пистолета за работа под високо налягане за 30 секунди.

Все още наличното в системата налягане се освобождава.

4. Пуснете лоста на пистолета за работа под високо налягане.

5. Блокирайте лоста на пистолета за работа под високо налягане.

6. Отделете уреда от захранването с вода.

7. Изключете уреда "0/OFF".

8. Извадете мрежовия щепсел от контакта.

### Транспортиране

#### ⚠ ПРЕДПАЗЛИВОСТ

##### Несъблюдаване на теглото

Опасност от наранявания и повреди

При транспортиране съблюдавайте теглото на уреда.

### Носене на уреда

1. Повдигайте и носете уреда за дръжката за носене.



## Теглене на уреда

1. Извадете дръжката за транспортиране, докато се чуе фиксиране.
2. Теглете уреда за дръжката за транспортиране.

## Транспортиране на уреда в превозно средство

1. Изпразнете резервоара за почистващ препарат.
2. Подсигурете уреда срещу изплъзване и преобръщане.

## Съхранение

### ⚠ ПРЕДПАЗЛИВОСТ

#### **Несъблюдаване на теглото**

*Опасност от наранявания и повреди*

*При съхранението вземайте под внимание теглото на уреда.*

## Съхранение на уреда

1. Поставете уреда на равна повърхност.
2. Отделете тръбата за разпръскване от пистолета за работа под високо налягане.
3. Натиснете разделителния бутон на пистолета за работа под високо налягане и отделете маркуча за работа под високо налягане от пистолета за работа под високо налягане.
4. Отделете маркуча за работа под високо налягане от уреда.
5. Приберете маркуча за работа под високо налягане в уреда.
6. Приберете мрежовия захранващ кабел и принадлежностите в уреда.

Преди по-продължително съхранение обърнете внимание на допълнителните указания, вж. глава *Грижа и поддръжка*.

## Защита от замръзване

### ВНИМАНИЕ

#### **Опасност от замръзване**

*Ненапълно изпразнените уреди могат да бъдат разрушени от замръзване.*

*Изпразнете напълно уреда и принадлежностите. Защитете уреда от замръзване.*

Трябва да са изпълнени следните условия:

- Уредът е отделен от захранването с вода.
  - Маркучът за работа под високо налягане е свален.
1. Включете уреда "I/ON".
  2. Изчакайте максимално 1 минута, докато от извода за високо налягане вече не изтича вода.
  3. Изключете уреда.
  4. Съхранявайте уреда с всички принадлежности в защитено от замръзване помещение.

## Грижа и поддръжка

### ⚠ ОПАСНОСТ

#### **Опасност от токов удар**

*Наранявания поради допир до провеждащи ток части*

*Изключете уреда.*

*Издърпайте щепсела.*

Уредът не се нуждае от поддръжка, тоест, не трябва да извършвате периодични работи по поддръжка.

## Почистване на цедката в извода за вода

### ВНИМАНИЕ

#### **Повредена цедка в извода за вода**

*Повреда на уреда поради замърсяване на водата*

*Преди да поставите цедката в извода за вода, я проверете за повреди.*

При необходимост почистете цедката в извода за вода.

1. Отстранете куплунга от извода за вода.
2. Извадете цедката с плоски клещи.
3. Почистете цедката под течаща вода.

### **Фигура М**

4. Поставете цедката в извода за вода.

## Почистване на филтъра за почистващ препарат

Преди по-продължително съхранение почистете филтъра за почистващ препарат.

1. Свалете филтъра от смукателния маркуч за почистващ препарат.
2. Почистете филтъра под течаща вода.

### **Фигура N**

## Помощ при повреди

Много често причините за повреда са елементарни и с помощта на следните указания може сами да ги отстраните. Ако не сте сигурни или повредите не са описани тук, обърнете се към оторизирания сервис.

### ⚠ ОПАСНОСТ

#### **Опасност от токов удар**

*Наранявания поради допир до провеждащи ток части*

*Изключете уреда.*

*Издърпайте щепсела.*

#### **Уредът не тръгва**

1. Натиснете лоста на пистолета за работа под високо налягане.  
Уредът се включва.
2. Проверете дали посоченото на типовата табелка напрежение съвпада с напрежението на източника на ток.
3. Проверете мрежовия захранващ кабел за повреди.

#### **Уредът не постига налягане**

Подаването на вода е твърде слабо

1. Отворете напълно крана за водата.
2. Проверете подаването на вода за достатъчен дебит.

Цедката в извода за вода е замърсена.

1. Извадете цедката в извода за вода с плоски клещи.
2. Почистете цедката под течаща вода.

В уреда има въздух.

1. Обезвъздушете уреда:

- a Включете уреда без свързана тръба за разпръскване за максимално 2 минути.
- b Натиснете пистолета за работа под високо налягане и изчакайте, докато водата започне да изтича без мехурчета от пистолета за работа под високо налягане.
- c Свържете тръбата за разпръскване.

#### **Силни колебания на налягането**

1. Почистване на дюзата за високо налягане:
  - a Отстранете замърсяванията от отвора на дюзата с помощта на игла.
  - b Изплакнете дюзата за високо налягане отпред с вода.
2. Проверете количеството на постъпващата вода.

#### **Уредът не е херметичен**

1. Малка липса на херметичност е обусловена технически. При значителна липса на херметичност се обърнете към оторизиран сервис.

## Не се засмуква почистващ препарат

1. Използвайте тръбата за разпръскване Vario Power и я завъртете на положение "MIX".
2. Почистете филтъра на смукателния маркуч за почистващ препарат.
3. Проверете смукателния маркуч за почистващ препарат за прегънати места.

## Гаранция

Във всяка държава са валидни издадените от нашия оторизиран дистрибутор гаранционни условия. Евантуални повреди на Вашия уред ще отстраним в рамките на гаранционния срок безплатно, ако се касае за дефект в материалите или производствен дефект. В случай на предявяване на право на гаранция, се обърнете към Вашия дистрибутор или към най-близкия оторизиран сервиз, като представите касовата бележка. (Адрес, вж. задната страна)

## Технически данни

### Електрическо свързване

Напрежение	V	220-240
Фаза	~	1
Честота	Hz	50-60
Потребление на ток	A	6
Тип защита		IPX5
Клас защита		II
Предпазител (инертен)	A	10

### Извод за вода

Налягане на постъпващата вода (макс.)	MPa	1,2
Температура на постъпващата вода (макс.)	°C	40
Количество на постъпващата вода (мин.)	l/min	8

### Данни за мощността на уреда

Работно налягане	MPa	8
Макс. допустимо налягане	MPa	12
Дебит, вода	l/min	5,5
Дебит, максимален	l/min	6,3
Дебит, почистващи препарати	l/min	0,3
Реактивна сила на пистолета за работа под високо налягане	N	12

### Размери и тегла

Типично собствено тегло	kg	5,4
Дължина	mm	297
Широчина	mm	280
Височина	mm	677

### Установени стойности съгласно EN 60335-2-79

Стойност на вибрацията ръка-рамо	m/s <sup>2</sup>	<2,5
Неустойчивост K	m/s <sup>2</sup>	0,6
Ниво на звуково налягане L <sub>pA</sub>	dB(A)	74
Неустойчивост K <sub>pA</sub>	dB(A)	2
Ниво на звукова мощност L <sub>WA</sub> +	dB(A)	90
Неустойчивост K <sub>WA</sub>		

Запазваме си правото на технически промени.

## Декларация за съответствие на ЕС

С настоящото декларираме, че посочената по-долу машина по своята концепция и конструкция, както и в пуснатото от нас на пазара изпълнение, съответства на приложимите основни изисквания за безопасност и опазване на здравето, определени в директивите на ЕС. При несъгласувана с нас промяна на машината тази декларация губи своята валидност.

Продукт: Уред за почистване под високо налягане

Тип: 1.676-xxx

### Приложими директиви на ЕС

2000/14/EO  
2014/30/EC  
2006/42/EO (+2009/127/EO)  
2011/65/EC

### Приложими хармонизирани стандарти

EN 50581  
EN 55014-1: 2006+A1: 2009+A2: 2011  
EN 55014-2: 2015  
EN 60335-1  
EN 60335-2-79  
EN 61000-3-2: 2014  
EN 61000-3-3: 2013  
EN 62233: 2008

### Приложима процедура за оценяване на съответствието

2000/14/EO: Приложение V

### Ниво на звукова мощност dB(A)

Измерено: 87

Гарантирано: 90

Подписващите лица действат от името и като пълномощници на управителния орган.



H. Jenner

Chairman of the Board of Management



S. Reiser

Director Regulatory Affairs & Certification

Пълномощник по документацията: S. Reiser

Alfred Kärcher SE & Co. KG  
Alfred-Kärcher-Str. 28 - 40  
71364 Winnenden (Germany)  
Тел.: +49 7195 14-0  
Факс: +49 7195 14-2212  
Виненден, 2020/04/01

## Sisukord

Üldised juhised .....	115
KÄRCHER Home & Garden App .....	115
Keskonnakaitse .....	115
Sihtotstarbeline kasutamine .....	115
Lisavarustus ja varuosad .....	115
Tarnekomplekt .....	115
Seadme kirjeldus .....	115
Ohutusseadised .....	116
Seadmel olevad sümbolid .....	116
Montaaž .....	116
Käikuvõtmine .....	116
Käitamine .....	116
Transport .....	117
Ladustamine .....	117
Hooldus ja jooksevremont .....	118
Abi rikete korral .....	118
Garantii .....	118
Tehnilised andmed .....	118
EL vastavusdeklaratsioon .....	119

## Üldised juhised



Enne seadme esmast kasutamist lugege see originaalkasutusjuhend ja kaasasolevad ohutusjuhised läbi. Toimige

neile vastavalt.

Hoidke mõlemad brošüürid hilisemaks kasutamiseks või järgmise omaniku tarbeks alles.

## KÄRCHER Home & Garden App

KÄRCHER Home & Garden App sisaldab:

- Paigaldamise ja käikuvõtmise teave
  - Teave rakendusala kohta
  - Näpunäited
  - KKK koos üksikasjaliku tõrkeotsinguga
  - Ühendus KÄRCHERi teeninduskeskusega
- Rakenduse saab alla laadida siit:





### Kaubamärk

- Google Play™ ja Android™ on ettevõtte Google Inc. kaubamärgid või registreeritud kaubamärgid
- Apple® ja App Store® on Apple Inc. kaubamärgid või registreeritud kaubamärgid

## Keskonnakaitse



Pakkematerjalid on taaskasutatavad. Palun utiliiserige pakendid keskkonnasäästlikult.



Elektrilised ja elektroonilised seadmed sisaldavad väärtuslikke taaskasutatavaid materjale ja sageli koostisosi nagu patareid, akud või õli, mis võivad vale ümberkäimise või vale utiliseerimise

korral kujutada potentsiaalset ohtu inimeste tervisele ja keskkonnale. Seadme nõuetekohaseks käitamiseks on neid koostisosi siiski vaja. Selle sümboliga tähistatud seadmeid ei tohi utiliseerida koos olmeprügiga.



Puhastustöid, mille puhul tekib õlisisaldusega heitvesi, nt mootoripesu, aluspõranda pesu, tohib teostada ainult õliseparaatoriga pesuplatsidel.



Puhastusvahenditega töid tohib teostada ainult vedelikutihedatel, musta vee kanalisatsiooniga ühendatud tööpindadel. Ärge laske puhastusvahendil tungida veekogudesse või mulda.

## Juhised koostisainete kohta (REACH)

Aktuaalse info koostisainete kohta leiate aadressilt: [www.kaercher.de/REACH](http://www.kaercher.de/REACH)

## Sihtotstarbeline kasutamine

Kasutage kõrgsurvepesurit eranditult eramajapidamises.

Kõrgsurvepesur on ette nähtud masinate, sõidukite, ehitiste, tööriistade, fassaadide, terrasside, aiaseadmete jne puhastamiseks kõrgsurve-veejoaga.

## Lisavarustus ja varuosad

Kasutage ainult originaaltarvikuid ja originaalvaruosi, mis tagavad seadme ohutu ja tõrgeteta käituse. Tarvikute ja varuosade kohta leiate teavet aadressilt [www.kaercher.com](http://www.kaercher.com).

## Tarnekomplekt

Seadme tarnekomplekt on kujutatud pakendil. Lahtipakkimisel kontrollige, kas pakendi sisu on täielik. Puuduolevate tarvikute või transpordikahjustuste korral teavitage oma edasimüüjat.

## Seadme kirjeldus

Selles kasutusjuhendis kirjeldatakse maksimaalset varustust. Olenevalt mudelist on tarnekomplektis erinevusi (vt pakendit).

Jooniseid vt graafika leheküljelt

### Joonis A

- ① Transpordiratas
- ② Joatoru hoidik
- ③ Hoidik / kõrgsurvepüstoli parkimispositsioon
- ④ Power Controlli mustusefreesi joatoru kangekaelse mustuse jaoks, surveaste: HARD
- ⑤ Power Control joatoru Vario Power tavalisemate puhastustööde jaoks, surveaste: HARD / MEDIUM / SOFT / MIX
- ⑥ Power Control kõrgsurvepüstel
- ⑦ Klahv kõrgsurvevooliku lahutamiseks kõrgsurvepüstolist
- ⑧ Kõrgsurvepüstoli hoob
- ⑨ Survenäidik (MIX / 1-SOFT / 2-MEDIUM / 3-HARD)
- ⑩ Kõrgsurvepüstoli lukusti
- ⑪ Seadmelüüti "0/OFF" / "I/ON"
- ⑫ Võrgupistikuga võrguühendusjuhe
- ⑬ Võrguühendusjuhtme hoiukonks
- ⑭ Kandeäepide
- ⑮ Transpordikäepide, väljatõmmatav
- ⑯ Kõrgsurvevooliku kiirliitmik
- ⑰ Tüübisilt

- 18) Kõrgsurvevoolik  
 19) Puhastusvahendi imivoolik koos puhastusvahendi filtri ja kaanega  
 20) Puhastusvahendi paak  
 21) Paigaldatud söelaga veeühendus  
 22) Veeühenduse liitmik  
 23) \*\*Aiavoolik laiatarbe liitmikuga  
 – Kangatugevdusega  
 – Lähimõõt vähemalt 1/2 tolli (13 mm)  
 – Pikkus vähemalt 7,5 m  
 24) \*Pesuhari, sobib kasutamiseks puhastusvahendiga  
 25) \*Vahtotsik võimsa pesuvahendivahu jaoks  
 26) \*Puhastusvahendi mahuti  
 \* optionaalne, \*\* lisaks nõutav

## Ohutusseadised

### △ ETTEVAATUS

#### Puuduvad või muudetud ohutusseadised

Ohutusseadised on ette nähtud Teie kaitseks.

Ärge kunagi muutke või hiilige kõrvale ohutusseadistest.

### Seadmelüliti

Seadmelüliti hoiab ära seadme tahtmatu käitamise.

### Kõrgsurvepüstoli lukusti

Lukusti blokeerib kõrgsurvepüstoli hoova ja hoiab ära seadme tahtmatu käivitamise.

### Auto-stopp funktsioon

Kui kõrgsurvepüstolil asuv hoob lahti lastakse, lülitab surveüliti pumba välja ja kõrgsurvejuga peatub. Hoova vajutamise järel lülitub pump jälle sisse.

## Seadmel olevad sümbolid



Ärge suunake kõrgsurvejuga inimestele, loomadele, aktiivsele elektrilisele varustusele ega seadmele endale.  
 Kaitse seadet külma eest.



Seadet ei tohi ühendada otse avalikku joogi-veevõrku

## Montaaž

### Jooniseid vt graafika leheküljelt.

Monteerige enne käikuvõtmit lahtised kaasasolevad osad seadme külge.

### Rataste monteerimine

1. Kinnitage rattad seadme külge ja kindlustage.

#### Joonis B

### Käepideme monteerimine

1. Kinnitage transpordikäepide.
2. Kinnitage kandekäepide.

#### Joonis C

### Puhastusvahendi paagi sulgemine

1. Sulgege puhastusvahendi paak kaanega.

#### Joonis D

### Veeühenduse liitmiku monteerimine

1. Krugive veeühenduse liitmik seadme veeühendusele.

#### Joonis E

## Käikuvõtmine

1. Asetage seade tasasele pinnale.
2. Pistke kõrgsurvevoolik kiirliitmikusse, kuni see kuul-

davalt fikseerub.

### Joonis F

3. Pistke kõrgsurvevoolik kõrgsurvepüstolisse, kuni see kuuldavalt fikseerub.

### Märkus

Pidage silmas nipli õiget väljajoondust.

### Joonis G

4. Kontrollige kindlaid ühendusi kõrgsurvevoolikut tõmbamisega.
5. Pistke võrgupistik pistikupesasse.

## Veevarustus

Ühendusväärtusi vt tüübisildilt või peatükist *Tehnilised andmed*.

Järgige veevarustusettevõtte eeskirju.

### TÄHELEPANU

#### Kahjustused saastunud vee tõttu

Vees olev mustus võib pumba ja tarvikuid kahjustada. Kaitseks soovitab KÄRCHER kasutada KÄRCHERI veefiltrit (erivarustus, tellimisnumber 4.730-059).

### Ühendus veetoruga

### TÄHELEPANU

#### Aquastopiga voolikuliitmik seadme veeühendusel

Pumba kahjustus

Ärge kunagi kasutage seadme veeühendusel Aquastopiga voolikuliitmikku.

Veekraanil saate kasutada Aquastop-liitmikku.

1. Pistke aiavoolik veeühenduse liitmikule.
2. Ühendage aiavoolik veetoru külge.
3. Avage veekraan täielikult.

### Joonis H

## Käitamine

### TÄHELEPANU

#### Pumba kuivkäik

Seadme kahjustus

Kui seade ei tekita 2 minuti jooksul rõhku, siis lülitage seade välja ja toimige vastavalt juhenditele peatükis *Abi rikete korral*.

## Power Control System

Kõrgsurvepüstoli survenäidik näitab hetkel seadistatud surveastet, kui töötate Power Controli joatoruga.

### Märkus

Materjalide tundlikkus võib olenevalt vanusest ja seisundist olla väga erinev. Seetõttu ei ole soovitud siduvad.

### Märkus

Pinnapuhastusvahendi ja muu tarvikuga käitamisel ei ole survenäidik väljendusriikas.

Näidik	Surveaste	Soovitav nt
	HARD	Sillutuskividest või pesubetonist kiviterrassid, asfalt, metallpinnad, aiatarbed (käru, labidas jms)
	MEDIUM	Autod/mootorrattad, telliskivipinnad, krohvitud seinad, plaströöbel
	SOFT	Puitpinnad, jalgrattad, liivakivipinnad, rotangrööbel
	MIX	Käitamine puhastusvahendiga

## Käitamine kõrgsurvega

### TÄHELEPANU

#### Värvitud või tundlike pindade kahjustus

Pinnad saavad liiga väikse jao kauguse või ebasobiva joatoru valiku tõttu kahjustada.

Hoidke värvitud pindade puhastamisel vähemalt 30 cm jao kaugust.

Ärge puhastage mustusefreesiga autorehve, värvi või tundlikke pindu nagu puit.

1. Pistke joatoru kõrgsurvepüstolisse ja fikseerige 90° pöördega.

#### Joonis I

2. Lülitage seade sisse ("I/ON").

3. Vabastage kõrgsurvepüstoli hoob.

4. Vajutage kõrgsurvepüstoli hooba.

Seade lülitub sisse.

5. Keerake Power Controli joatoru Vario Power, kuni survenäidikul kuvatakse vajalik surveaste.

## Käitamine pesuharjaga

### TÄHELEPANU

#### Värvikahjustused

Pealispindade kahjustus määratud pesuharja tõttu

Tehke enne pesuharja rakendamist kindlaks, et pesuhari on vaba mustuse- või muudest osakestest.

#### Märkus

Pesuharjade kasutamisel töötab seade alarõhuga. See tõttu saab puhastusvahendit juurde segada.

1. Pistke pesuhari kõrgsurvepüstolisse ja fikseerige 90° pöördega.

## Käitamine puhastusvahendiga

### ⚠ OHT

#### Ohutuskardi eiramine

Rasked tervisekahjustused puhastusvahendi asjatundmatu kasutamise tõttu

Järgige puhastusvahendi tootja ohutuskarti, eelkõige juhiseid isikliku kaitsevarustuse kohta.

#### Märkus

Puhastusvahendit saab juurde segada ainult alarõhu korral.

#### Märkus

KÄRCHERi puhastusvahendid garanteerivad riketeta tööd. Palun laske end nõustada või küsige meie kataloogi või meie puhastusvahendite infolehti.

1. Täitke puhastusvahendi paak puhastusvahendi lahusega. Pidage seejuures silmas puhastusvahendi pakendil olevaid doseerimisandmeid.

#### Joonis J

2. Sulgege puhastusvahendi paak kaanega.

#### Joonis D

3. Fikseerige puhastusvahendi paak seadmes.

4. Kasutage Vario Power joatoru.

5. Pöörake joatoru "MIX" suunas, kuni kõrgsurvepüstolil kuvatakse "MIX".

Käituse ajal lisatakse puhastusvahendi lahustuse veejoale.

6. Kasutage optimaalselt vahudüüsi.

a Ühendage vahudüüs puhastusvahendi pudeliga.

#### Joonis K

b Pistke vahudüüs kõrgsurvepüstolisse ja fikseerige 90° pöördega.

## Soovitav puhastusmeetod

1. Pihustage puhastusvahend säästlikult kuivale pealispinnale ja laske mõjuda (mitte kuivada).

2. Loputage vabanenud mustus kõrgsurvejoaga mahana.

## Puhastusvahendiga käitamise järel

1. Loputage seadet u 30 sekundit puhta veega.

## Käituse katkestamine

1. Laske kõrgsurvepüstoli hoob lahti. Hoova lahtilaskmisel lülitub seade välja. Kõrgsurve süsteemis jääb püsima.

2. Lukustage kõrgsurvepüstoli hoob.

#### Joonis L

3. Seadke kõrgsurvepüstol joatoruga parkimispositsiooni.

4. Lülitage üle 5-minutiliste tööpauside korral seade välja "0/OFF".

## Käituse lõpetamine

### ⚠ ETTEVAATUS

#### Rõhk süsteemis

Vigastused kõrgsurve all kontrollimatult väljatungiva vee tõttu

Lahutage kõrgsurvevoolik kõrgsurvepüstolist või seadme-st ainult siis, kui süsteemis pole rõhku.

1. Laske kõrgsurvepüstoli hoob lahti.

2. Sulgege veekraan.

3. Vajutage kõrgsurvepüstoli hooba 30 sekundit.

Süsteemi veel allesjäänud rõhk lastakse välja.

4. Laske kõrgsurvepüstoli hoob lahti.

5. Lukustage kõrgsurvepüstoli hoob.

6. Lahutage seade veevarustusest.

7. Lülitage seade välja "0/OFF".

8. Tõmmake võrgupistik pistikupesast välja.

## Transport

### ⚠ ETTEVAATUS

#### Kaalu eiramine

Vigastus- ja kahjustusohu

Pidage transportimisel silmas seadme kaalu.

#### Seadme kandmine

1. Tõstke seade kandekäepidemest üles ja kandke.

#### Seadme tõmbamine

1. Tõmmake transpordikäepide välja, kuni see kuuldavalt fikseerub.

2. Tõmmake seadet transpordikäepidemest.

#### Seadme transportimine sõidukis

1. Tühjendage puhastusvahendi paak.

2. Kindlustage seade libisemise ja ümberkukkumise vastu.

## Ladustamine

### ⚠ ETTEVAATUS

#### Kaalu eiramine

Vigastus- ja kahjustusohu

Pidage ladustamisel silmas seadme kaalu.

#### Seadme hoidmine

1. Pange seade tasasel pinnal seisma.

2. Lahutage joatoru kõrgsurvepüstolist.

3. Vajutage lahtusklahvi kõrgsurvepüstolil ja lahutage kõrgsurvevoolik kõrgsurvepüstolist.

4. Lahutage kõrgsurvevoolik seadme-st.

5. Pange kõrgsurvevoolik seadmele hoiule.

6. Pange võrguühendusjuhe ja tarvikud seadmele hoiule.

Pidage enne pikemat ladustamist silmas täiendavaid juhiseid, vt peatükki *Hooldus ja jooksevremont*.

## Külmumiskaitse

### TÄHELEPANU

#### Külmumisoht

Mitte täielikult tühjendatud seadmed võivad külma tõttu kahjustada saada.

Tühjendage seade ja tarvikud täielikult.

Kaitske seadet külma eest.

Järgnev peab olema täidetud:

- Seade on veevarustusest lahutatud.
  - Kõrgsurvevoolik on eemaldatud.
1. Lülitage seade sisse "I/ON".
  2. Oodake maksimaalselt 1 minut, kuni kõrgsurveühendusest ei välju enam vett.
  3. Lülitage seade välja.
  4. Hoidke seadet koos kõigi tarvikutega külmumiskindlas ruumis.

## Hooldus ja jooksevremont

### ⚠ OHT

#### Elektrilöögi oht

Vigastused voolu juhtivate osade puudutamise tõttu

Lülitage seade välja.

Tõmmake võrgupistik välja.

Seade on hooldusvaba, st Te ei pea regulaarseid hooldustöid teostama.

## Sõela puhastamine veeühenduses

### TÄHELEPANU

#### Kahjustatud sõel veeühenduses

Seadme kahjustus vee saastumise tõttu

Kontrollige sõela enne veeühendusse panekut kahjustuste suhtes.

Puhastage vajaduse korral sõela veeühenduses.

1. Eemaldage liitmik veeühenduselt.
2. Tõmmake sõel näpitsangidega välja.
3. Puhastage sõela voolava vee all.

#### Joonis M

4. Pange sõel veeühendusse.

## Puhastusvahendi filtri puhastamine

Puhastage puhastusvahendi filter enne pikemat ladustamist.

1. Tõmmake filter puhastusvahendi imivoolikult ära.
2. Puhastage filtrit voolava vee all.

#### Joonis N

## Abi rikete korral

Riketil on tihti lihtsad põhjused, mille Te suudate ise kõrvaldada järgneva ülevaate abil. Kahtluse korral või siin mittenimetatud rikke puhul pöörduge palun volitatud klienditeeninduse poole.

### ⚠ OHT

#### Elektrilöögi oht

Vigastused voolu juhtivate osade puudutamise tõttu

Lülitage seade välja.

Tõmmake võrgupistik välja.

#### Seade ei tööta

1. Vajutage kõrgsurvepüstoli hooba. Seade lülitub sisse.
2. Kontrollige, kas tüübisildil esitatud pinge langeb kokku vooluallika pingega.
3. Kontrollige toitejuhet kahjustuste suhtes.

#### Seade ei saavuta rõhku

Vee pealevool on liiga väike

1. Avage veekraan täielikult.
2. Kontrollige vee pealevoolu piisava edastuskoguse suhtes.

Veeühenduses olev sõel on määrdunud.

1. Tõmmake sõel veeühendusest näpitsangidega välja.
  2. Puhastage sõela voolava vee all. Seadme on õhku.
1. Eemaldage seadmest õhk:
    - a Lülitage seade ilma külgeühendatud joatoruta maksimaalselt 2 minutiks sisse.
    - b Vajutage kõrgsurvepüstolit ja oodake, kuni vesi väljub kõrgsurvepüstolist mulldeta.
    - c Ühendage joatoru külge.

#### Tugevad rõhukõikumised

1. Kõrgsurvedüüsi puhastamine:
  - a Eemaldage mustus nõelaga düüsiavast.
  - b Loputage kõrgsurvedüüsi eest veega.
2. Kontrollige vee pealevoolu kogust.

#### Seade ebatihed

1. Seadme vähene ebatihedus on tehniliselt tingitud. Tugeva ebatiheduse korral võtke ühendust volitatud klienditeenindusega.

#### Puhastusvahendit ei imeta sisse

1. Kasutage Vario Poweri joatoru ja keerake see asendisse „MIX“.
2. Puhastage puhastusvahendi imivoolikule olevat filtrit.
3. Kontrollige puhastusvahendi imivoolikut murdunud kohtade suhtes.

## Garantii

Igas riigis kehtivad meie volitatud müügiesindaja antud garantiitingimused. Seadmel esinevad mistahes rikked kõrvaldame garantiiajal tasuta, kui põhjuseks on materjali- või tootmisviga. Garantiijuhtumil pöörduge ostu tõendava dokumendiga oma edasimüüja või lähima volitatud klienditeeninduse poole.

(Aadressi vt tagaküljelt)

## Tehnilised andmed

### Elektriühendus

Pinge	V	220-240
Faas	~	1
Sagedus	Hz	50-60
Voolutarve	A	6
Kaitseliik		IPX5
Kaitseklass		II
Võrgukaitse (inertne)	A	10

### Veevõtuühendus

Juurdevoolurõhk (maks.)	MPa	1,2
Juurdevoolu temperatuur (maks.)	°C	40
Juurdevoolu kogus (min.)	l/min	8

### Seadme võimsusandmed

Töörõhk	MPa	8
Maks. lubatud rõhk	MPa	12
Juurdevoolu kogus, vesi	l/min	5,5
Juurdevoolu kogus, maksimaalne	l/min	6,3
Juurdevoolu kogus, puhastusvahend	l/min	0,3
Kõrgsurvepüstoli tagasilöögi jõud	N	12

### Mõõtmed ja kaalud

Tüüpiline töökaal	kg	5,4
Pikkus	mm	297

Laius	mm	280
Kõrgus	mm	677
<b>Kindlakstehtud väärtused EN 60335-2-79 kohaselt</b>		
Labakäsi-käsivars vibratsiooniväärtus	m/s <sup>2</sup>	<2,5
Ēbakindlus K	m/s <sup>2</sup>	0,6
Helirõhutase L <sub>PA</sub>	dB(A)	74
Ēbakindlus K <sub>PA</sub>	dB(A)	2
Helivõimsustase L <sub>WA</sub> + Ēbakindlus K <sub>WA</sub>	dB(A)	90

Õigus tehnilisteks muudatusteks.

## EL vastavusdeklaratsioon

Käesolevaga deklareerime, et alljärgnevalt nimetatud masin vastab oma kontseptsiooni ja koosteligi põhjal ning meie poolt turule viidud teostuses EL direktiivide asjaomastele põhilistele ohutus- ja tervisenõuetele. Masinal meiega kooskõlastamata muudatuste teostamisel kaotab käesolev deklaratsioon kehtivuse.

Toode: Kõrgsurvepesur

Tüüp: 1.676-xxx

### Asjaomased EL direktiivid

2000/14/EÜ

2014/30/EL

2006/42/EÜ (+2009/127/EÜ)

2011/65/EL

### Kohaldatavad ühtlustatud normid

EN 50581

EN 55014-1: 2006+A1: 2009+A2: 2011

EN 55014-2: 2015

EN 60335-1

EN 60335-2-79

EN 61000-3-2: 2014

EN 61000-3-3: 2013

EN 62233: 2008

### Kohaldatavad vastavushindamismenetlused

2000/14/EÜ: Lisa V

### Helivõimsustase dB(A)

Mõõdetud: 87

Garanteeritud: 90

Allakirjutanud tegutsevad juhatuse ülesandel ja volitusel.

H. Jenner

Chairman of the Board of Management

S. Reiser

Director Regulatory Affairs & Certification

Dokumentatsioonivolinik: S. Reiser

Alfred Kärcher SE & Co. KG

Alfred-Kärcher-Str. 28 - 40

71364 Winnenden (Germany)

Tel: +49 7195 14-0

Faks: +49 7195 14-2212

Winnenden, 2020/04/01

## Saturs

Vispärilgas norādes.....	119
KÄRCHER Home & Garden lietotne .....	119
Apkārtējās vides aizsardzība.....	119
Noteikumiem atbilstoša lietošana.....	120
Piederumi un rezerves daļas.....	120
Piegādes komplekts .....	120

Ierīces apraksts.....	120
Drošības ierīces .....	120
Simboli uz ierīces .....	120
Montāža .....	120
Ekspluatācijas uzsākšana .....	121
Ekspluatācija .....	121
Transportēšana .....	122
Uzglabāšana .....	122
Kopšana un apkope .....	122
Palīdzība traucējumu gadījumā.....	123
Garantija.....	123
Tehniskie dati .....	123
ES atbilstības deklarācija.....	123

## Vispārīgas norādes



Pirms uzsākt ierīces lietošanu, izlasiet šo oriģinālo lietošanas instrukciju un pievienotās drošības norādes. Rīkojieties saskaņā ar tām.

Saglabājiet abus bukletus turpmākai lietošanai vai nākamajam īpašniekam.

## KÄRCHER Home & Garden lietotne

Lietotnē KÄRCHER Home & Garden ir:

- Informācija par uzstādīšanu un ekspluatācijas uzsākšanu
- Informācija par izmantošanas jomām
- Padomi un ieteikumi
- Bieži uzdotie jautājumi ar detalizētu palīdzību traucējumu gadījumā
- Savienojums ar KÄRCHER servisa centru

Lietotni iespējams lejupielādēt šeit:

GET IT ON  
**Google Play**

---

Download on the  
**App Store**

### Preču zīme

- Google Play™ un Android™ ir Google Inc. preču zīmes vai reģistrētas preču zīmes
- Apple® un App Store® ir Apple Inc. preču zīmes vai reģistrētas preču zīmes

## Apkārtējās vides aizsardzība





Iepakojuma materiālus ir iespējams pārstrādāt atkārtoti. Utilizējiet iepakojumus videi draudzīgā veidā.



Elektriskās un elektroniskās ierīces satur noderīgus pārstrādājamos materiālus un bieži vien tādas sastāvdaļas kā baterijas, akumulatorus un eļļu, kuras to nepareizas izmantošanas vai neatbilstošas utilizācijas gadījumā var radīt potenciālu apdraudējumu cilvēku veselībai un videi. Tomēr šīs sastāvdaļas ir nepieciešamas ierīces pareizai darbībai.

Ierīces, kas apzīmētas ar šo simbolu, nedrīkst izņemt kopā ar sadzīves atkritumiem.

 Tīrīšanas darbus, kuros notiek ūdens satur eļļu, piemēram, motora mazgāšanu, zemgrīdas mazgāšanu, drīkst veikt tikai mazgāšanas vietās, kas aprīkotas ar eļļas atdalītāju.

 Darbus ar tīrīšanas līdzekļiem drīkst veikt tikai uz darba virsmām, kas ir nodrošinātas pret šķidruma noteci, ar pieslēgumu netīrā ūdens kanalizācijai. Neļaujiet tīrīšanas līdzekļim nokļūt ūdenstīrpnēs vai zemē.

### Informācija par sastāvdaļām (REACH)

Aktuālo informāciju par sastāvdaļām atradīsiet:

[www.kaercher.de/REACH](http://www.kaercher.de/REACH)

## Noteikumiem atbilstoša lietošana

Augstspiediena tīrītāju izmantojiet tikai privātā mājāsaimniecībā.

Augstspiediena tīrītājs ir paredzēts mašīnu, transportlīdzekļu, būvju, darbarīku, fasāžu, terašu, dārza ierīču utt. tīrīšanai ar augstspiediena ūdens strūklu.

## Piederumi un rezerves daļas

Izmantot tikai oriģinālos piederumus un oriģinālās rezerves daļas, jo tie garantē drošu un nevainojamu ierīces darbību.

Informāciju par piederumiem un rezerves daļām skatīt [www.kaercher.com](http://www.kaercher.com).

## Piegādes komplekts

Ierīces piegādes komplekts ir attēlots uz iepakojuma. Izsaņojot pārbaudiet, vai saturs ir pilnīgs. Ja trūkst piederumi vai transportēšanas laikā radušies bojājumi, lūdz, informējiet tirgotāju.

## Ierīces apraksts

Šajā lietošanas instrukcijā ir aprakstīts maksimālais aprīkojums. Atkarībā no modeļa iespējamas piegādes komplekta atšķirības (skatiet iepakojumu).

Attēlus skatiet grafika lappusē

### Attēls A

- 1 Transportēšanas ritenis
- 2 Strūklas caurules uzglabāšana
- 3 Augstspiediena pistoles uzglabāšana/ novietošanas pozīcija
- 4 Power Control netīrumu tīrītāja strūklas caurule noturīgiem netīrumiem, spiediena līmenis: HARD
- 5 Power Control strūklas caurule Vario Power visbiežāk izmantotajiem tīrīšanas darbiem, spiediena līmenis: HARD / MEDIUM / SOFT / MIX
- 6 Power Control augstspiediena pistole
- 7 Poga augstspiediena šļūtenes atvienošanai no pistoles
- 8 Augstspiediena pistoles svira
- 9 Spiediena indikācija (MIX / 1-SOFT / 2-MEDIUM / 3-HARD)
- 10 Augstspiediena pistoles fiksators
- 11 Ierīces slēdzis "0/OFF" (izsl.) / "I/ON" (iesl.)
- 12 Tikla pieslēguma vads ar tikla spraudni
- 13 Tikla pieslēguma vada uzglabāšanas āķis
- 14 Nešanas rokturis
- 15 Transportēšanas rokturis, izvelkams
- 16 Augstspiediena šļūtenes ātrais savienojums
- 17 Datu plāksnīte
- 18 Augstspiediena šļūtene

- 19 Tīrīšanas līdzekļa iesūkšanas šļūtene ar tīrīšanas līdzekļa filtru un vāciņu
- 20 Tīrīšanas līdzekļa tvertne
- 21 Ūdens pieslēgums ar iebūvētu sietu
- 22 Ūdens pieslēguma savienojums
- 23 \*\*Dārza šļūtene ar tirdzniecībā pieejamu savienojumu
  - Nostiprināta ar audumu
  - Diametrs vismaz 1/2 colla (13 mm)
  - Garums vismaz 7,5 m
- 24 \*Mazgāšanas suka, piemērota darbam ar tīrīšanas līdzekli
- 25 \*Putu sprausla spēcīgām tīrīšanas līdzekļa putām
- 26 \*Tīrīšanas līdzekļa tvertne

\* izvēles iespēja, \*\* papildus nepieciešams

## Drošības ierīces

### △ UZMANĪBU

**Atvienotas vai mainītas drošības ierīces**  
*Drošības ierīces ir paredzētas jūsu aizsardzībai. Nemainiet un neatvienojiet drošības ierīces.*

### Ierīces slēdzis

Ierīces slēdzis novērš neparedzētu ierīces iedarbināšanu.

### Augstspiediena pistoles fiksators

Fiksators nobloķē augstspiediena pistoles sviru un novērš neapzinātu ierīces ieslēgšanos.

### Auto-Stop funkcija

Atlaižot augstspiediena pistoles sviru, spiediena slēdzis izslēdz sūkni un augstspiediena strūklu tiek pārtraukta. Ja svira tiek nospiesta, sūknis atkal ieslēdzas.

## Simboli uz ierīces



Nevērsiet augstspiediena strūklu uz personām, dzīvniekiem, aktīvu elektrisko aprīkojumu vai pašu ierīci. Aizsargāt ierīci pret salu.



Ierīci nedrīkst pieslēgt tieši pie dzeramā ūdens sistēmas.

## Montāža

Attēlus skatiet grafika lappusē.

Nenostiprinātās detaļas piestipriniet pie ierīces pirms lietošanas sākuma.

### Riteņu montāža

1. Uzlieciet riteņus pie ierīces un piestipriniet.
- Attēls B**

### Rokturu montāža

1. Uzspaudiet transportēšanas rokturi.
2. Uzspaudiet nešanas rokturi.

### Attēls C

### Tīrīšanas līdzekļa tvertnes noslēgšana

1. Aizveriet tīrīšanas līdzekļa tvertnes vāku.

### Attēls D

### Ūdens pieslēguma savienojuma montāža

1. Ūdens pieslēguma savienojumu piestipriniet ar skrūvēm pie ierīces ūdens pieslēguma.

### Attēls E



## Ekspluatācijas uzsākšana

- Novietojiet ierīci uz līdzenas virsmas.
- Ievietojiet augstspiediena šļūteni ātrajā savienojumā, līdz tas dzirdami noklikšķinās.
- Ievietojiet augstspiediena šļūteni pistolē, līdz tā dzirdami noklikšķinās.

### Attēls F

### Norādījumi

Pāriecinieties, ka nipelis ir pareizi izlīdzināts.

### Attēls G

- Pārbaudiet, vai savienojums ir drošs, pavelkot aiz augstspiediena šļūteni.
- Iespraudiet tīkla spraudni kontaktlīdzdā.

## Ūdens apgāde

Pieslēguma vērtības skatīt uz tipa plāksnītes vai nodaļā *Tehniskie dati*.

Ievērojiet ūdens apgādes uzņēmuma priekšrakstus.

### IEVĒRĪBA!

#### Piesārņota ūdens izraisīti bojājumi

Ūdens piesārņojumi var radīt sūkņa un piederumu bojājumus.

KÄRCHER iesaka aizsardzībai izmantot KÄRCHER ūdens filtrus (speciālie piederumi, pasūtījuma numurs 4.730-059).

### Pieslēgums ūdensvadam

### IEVĒRĪBA!

Šļūtenes savienojums ar Aquastop ierīces ūdens pieslēguma vietā

Sūkņa bojājums

Nekad nelietojiet šļūtenes savienojumu ar Aquastop ierīces ūdens pieslēguma vietā.

Aquastop savienojumu varat izmantot pie ūdens krāna.

- Ievietojiet dārza šļūteni ūdens pieslēguma savienojumā.
- Pievienojiet dārza šļūteni pie ūdensvada.
- Pilnībā atveriet ūdens krānu.

### Attēls H

## Ekspluatācija

### IEVĒRĪBA!

#### Sūkņa darbināšana bez šķidruma

Ierīces bojājums

Ja ierīce nerada spiedienu 2 minūšu darbības laikā, izslēdziet ierīci un rīkojieties atbilstoši norādījumiem nodaļā *Palīdzība traucējumu gadījumā*.

### Power Control sistēma

Strādājot ar Power Control strūklu cauruli, spiediena indikācija uz augstspiediena pistoles parāda pašreiz iestatīto spiediena pakāpi.



### Norādījumi

Materiālu jutīgums var ievērojami atšķirties atkarībā no vecuma un stāvokļa. Tāpēc ieteikumi nav saistoši.

### Norādījumi

Strādājot ar virsmu tīrītāju un citiem piederumiem, spiediena indikācijai nav nozīmes.

Rādījums	Spiediena pakāpe	Ieteicama, piem.,
	HARD	Akmens terasēm, kas izgatavotas no bruģakmeņiem vai mazgāta betona, asfaltam, metāla virsmām, dārza piederumiem (ķerass, lāpstas utt.)

Rādījums	Spiediena pakāpe	Ieteicama, piem.,
	MEDIUM	Automašīnām / motocikliem, kļieģļu virsmām, apmestām sienām, plastmasas mēbeļiem
	SOFT	Koka virsmām, velosipēdiem, smilšakmens virsmām, rotangas mēbeļiem
	MIX	Ekspluatācija ar tīrīšanas līdzekļiem

## Ekspluatācija ar augstspiedienu

### IEVĒRĪBA!

#### Lakotu vai trauslu virsmu bojājumi

Virsmas var tikt bojātas ar pārāk mazu strūklu atstatumu vai izvēloties neatbilstošu strūklu cauruli.

Ievērojiet vismaz 30 cm strūklu atstatumu, tīrot lakotas virsmas.

Neizmantojiet neitrumu frēzētāju, tīrot audekļus, lakotas vai trauslas virsmas, piemēram, koka virsmas.

- Ievietojiet strūklu cauruli augstspiediena pistolē un nofiksējiet to, pagriežot par 90°.

### Attēls I

- Ieslēdziet ierīci "I/ON" (Iesl.).
- Atbloķējiet augstspiediena pistoles sviru.
- Nospiediet augstspiediena pistoles sviru. Ierīce ieslēdzas.
- Grieziet Vario Power Control strūklu cauruli, līdz spiediena displejā tiek uzrādīts nepieciešamais spiediena līmenis.

## Lietošana ar mazgāšanas birsti

### IEVĒRĪBA!

#### Lakas bojājumi

Virsmu bojājumi, ko rada neitra mazgāšanas birste

Pirms mazgāšanas birstes ievietošanas pārbaudiet, vai tajā nav neitrumi vai citas daļiņas.

### Norādījumi

Izmantojot mazgāšanas birsti, ierīce darbojas ar zemspiedienu. Tādēļ var tikt piemaisīts tīrīšanas līdzeklis.

- Ievietojiet mazgāšanas birsti augstspiediena pistolē un nofiksējiet to, pagriežot par 90°.

## Ekspluatācija ar tīrīšanas līdzekļiem

### △ BĪSTAMI

#### Drošības datu lapas neievērošana

Veselībai var tikt nodarīti smagas pakāpes kaitējumi, tīrīšanas līdzekli izmantojot neatbilstošā veidā

Ņemiet vērā tīrīšanas līdzekļa ražotāja drošības datu lapu, jo īpaši norādes, kas attiecas uz personīgo aizsargaprīkojumu.

### Norādījumi

Tīrīšanas līdzekli var piejaukt tikai, kad ierīce tiek darbināta ar zemu spiedienu.

### Norādījumi

KÄRCHER tīrīšanas līdzekļi garantē darbību bez traucējumiem. Lūdzu, konsultējieties vai pieprasiet mūsu katalogu vai mūsu tīrīšanas līdzekļu informācijas lapas.

- Tīrīšanas līdzekļa tvertnē iepildiet tīrīšanas līdzekļa šķīdumu. Ievērojiet dozēšanas norādes uz tīrīšanas līdzekļa iepakojuma.

### Attēls J

- Aizveriet tīrīšanas līdzekļa tvertnes vāku.  
**Attēls D**
- Tīrīšanas līdzekļu tvertni ievietojiet ierīcē.
- Izmantojiet strūkļas cauruli Vario Power.
- Pagrieziet strūkļas cauruli virzienā "MIX", līdz uz augstspiediena pistoles ir redzams "MIX".  
Lietošanas gaitā tīrīšanas līdzekļa šķīdums tiek piejaukts ūdens strūkļai.
- Pēc izvēles varat izmantot putu sprauslu.
  - Putu sprauslu savienojiet ar tīrīšanas līdzekļa tvertni.  
**Attēls K**
  - Ievietojiet putu sprauslu augstspiediena pistolē un nofiksējiet to, pagriežot par 90°.

#### Ieteicamā tīrīšanas metode

- Tīrīšanas līdzekli taupīgi uzsmidzināt uz sausas virsmas un ļaut iedarboties (neļaut nožūt).
- Lielākos netīrumus noskalot ar augstspiediena strūkļu.

#### Pēc lietošanas ar tīrīšanas līdzekļiem

- Skalojiet ierīci apm. 30 sekundes ar tīru ūdeni.

#### Ekspluatācijas pārtraukšana

- Atlaidiet augstspiediena pistoles sviru. Kad svira tiek atlaista, ierīce izslēdzas. Sistēmā tiek uzturēts augstspiediens.
- Nofiksējiet augstspiediena pistoles sviru.

#### Attēls L

- Augstspiediena pistolē ar strūkļas cauruli iestatiet novietošanas pozīcijā.
- Ja darbs tiek pārtraukts uz laiku ilgāk par 5 minūtēm, izslēdziet ierīci "0/OFF" (Izsl.).

#### Ekspluatācijas pabeigšana

##### △ UZMANĪBU

##### Sistēmā ir spiediens

*Pastāv ievainojumu risks, nekontrolēti izplūstot augstspiediena ūdenim*

*Augstspiediena šūteni atvienojiet no augstspiediena pistoles vai ierīces tikai tad, ja sistēmā nav spiediena.*

- Atlaidiet augstspiediena pistoles sviru.
- Aizveriet ūdens krānu.
- Uz 30 sekundēm nospiediet augstspiediena pistoles sviru.  
Sistēmā atlikušais spiediens tiek likvidēts.
- Atlaidiet augstspiediena pistoles sviru.
- Nofiksējiet augstspiediena pistoles sviru.
- Atvienojiet ierīci no ūdens apgādes.
- Izslēdziet ierīci "0/OFF" (Izsl.).
- Atvienojiet tīkla spraudni no kontaktligzdas.

#### Transportēšana

##### △ UZMANĪBU

##### Svara neievērošana

*Savainojumu un bojājumu draudi  
Transportējot ņemiet vērā ierīces svaru.*

#### Ierīces nešana

- Ierīci pacelt un nest, turot aiz nešanas roktura.

#### Ierīces vilkšana

- Izvelciet transportēšanas rokturi tā, lai tas dzirdami nofiksētos.
- Ierīci villt, turot aiz transportēšanas roktura.

#### Ierīces pārvietošana transportlīdzeklī

- Iztukšot tīrīšanas līdzekļu tvertni.
- Nodrošiniet ierīci pret slidēšanu un apgāšanos.

## Uzglabāšana

### △ UZMANĪBU

#### Svara neievērošana

*Savainojumu un bojājumu draudi  
Uzglabājot ņemiet vērā ierīces svaru.*

#### Ierīces uzglabāšana

- Novietojiet ierīci uz līdzsvaras virsmas.
- Atvienojiet strūkļas cauruli no augstspiediena pistoles.
- Nospiediet atvienošanas pogu uz augstspiediena pistoles un atvienojiet augstspiediena šūteni no pistoles.
- Atvienojiet augstspiediena šūteni no ierīces.
- Augstspiediena šūteni uzglabāt pie ierīces.
- Ievietojiet tīkla pieslēguma vadu un piederumus ierīcē.

Pirms ilgākas uzglabāšanas ievērojiet papildu norādījumus, skat. nodaļu *Kopšana un apkope*.

#### Pretaisaišanas aizsardzība

### IEVĒRĪBAI

#### Sala draudi

*Sals var izraisīt nepilnīgi iztukšotas ierīces bojājumus.  
Raugiet lai ierīce un tās piederumi būtu pilnībā iztukšoti.  
Aizsargājiet ierīci no sala.*

Jābūt izpildītiem šādiem nosacījumiem:

- Ierīce jābūt atvienotai no ūdens apgādes.
- Augstspiediena šūtenei jābūt iztīrītai.

- Izslēdziet ierīci "I/ON" (Iesl.).
- Gaidiet maks. 1 minūti, līdz no augstspiediena pieslēguma vairs neizplūst ūdens.
- Izslēdziet ierīci.
- Novietojiet ierīci ar visiem piederumiem uzglabāšanai telpā, kas aizsargāta no sala.

## Kopšana un apkope

### △ BĪSTAMI

#### Strāvas sitiena bīstamība

*Iespējams gūt ievainojumus, pieskaroties strāvu vadu daļai.*

*Izslēdziet ierīci.*

*Atvienojiet tīkla spraudni.*

Ierīcei nav nepieciešama apkope, tas nozīmē, ka nav nepieciešams veikt nekādas regulārās apkopes darbus.

#### Ūdens pieslēguma vietas sieta tīrīšana

### IEVĒRĪBAI

#### Bojāts siets ūdens pieslēgumā

*Ūdens piesārņojuma radīti ierīces bojājumi*

*Pirms sieta ievietošanas ūdens pieslēgumā pārbaudiet, vai tas nav bojāts.*

Vajadzības gadījumā iztīriet ūdens pieslēguma sietu.

- Noņemiet ūdens pieslēguma savienojumu.
- Ar plakanknaiblēm izvelciet sietu.
- Iztīriet sietu zem tekoša ūdens.

#### Attēls M

- Ievietojiet sietu ūdens pieslēgumā.

#### Tīrīšanas līdzekļa filtra tīrīšana

Pirms ilgākas glabāšanas iztīriet tīrīšanas līdzekļa filtru.

- Izvelciet filtru no tīrīšanas līdzekļa iesūkšanas šūtenes.
- Iztīriet filtru zem tekoša ūdens.

#### Attēls N

## Palīdzība traucējumu gadījumā

Traucējumu cēloņi bieži vien ir vienkārši un tos ar turpmākā pārskata palīdzību var novērst pašu spēkiem. Šaubu vai nenorādītu traucējumu gadījumā, lūdz, vērsieties autorizētā klientu servisā.

### ⚠ BĪSTAMI

#### Strāvas sītienu bīstamība

Iespējams gūt ievainojumus, pieskaroties strāvu vadošām detaļām

Izslēdziet ierīci.

Atvienojiet tīkla spraudni.

#### Ierīce nedarbojas

1. Nospiediet augstspiediena pistoles sviru. Ierīce ieslēdzas.
2. Pārbaudiet, vai sakrīt sprieguma norāde uz tipa plāksnītes ar strāvas avota spriegumu.
3. Pārbaudiet, vai tīkla pieslēguma vadam nav bojājumu.

#### Ierīce nespēj sasniegt nepieciešamo spiedienu

Ūdens padeve ir pārāk maza

1. Pilnībā atveriet ūdens krānu.
2. Pārbaudiet, vai ūdens pieplūdei ir pietiekams padeves daudzums.

Ūdens pieslēguma siets ir netīrs.

1. Ar plakanknabļēm izvelciet sietu no ūdens pieslēguma.

2. Izīrīet sietu zem tekoša ūdens.

Ierīcē ir gaiss.

1. Atgaisojiet ierīci:

- a Ieslēdziet ierīci uz maksimums 2 minūtēm bez pievienotas strūkļas caurules.
- b Nospiediet uz augstspiediena pistoles un pagaidiet, līdz ūdens izplūst no augstspiediena pistoles bez burbulīšiem.
- c Pievienojiet strūkļas cauruli.

#### Spēcīgas spiediena svārstības

1. Izīrīet augstspiediena sprauslu:
  - a Ar adatu izīrīet netīrumus no sprauslas cauruma.
  - b Ar ūdeni izskalojiet augstspiediena sprauslu no priekšas.
2. Pārbaudiet ūdens pieplūdes daudzumu.

#### Ierīce nav hermētiska

1. Neliels nehermētiskums ir tehniski paredzēts. Izteikta nehermētiskuma gadījumā vērsieties autorizētā klientu servisā.

#### Tīrīšanas līdzeklis netiek iesūktis

1. Izmantojiet Vario Power strūkļas cauruli un pagriežiet to uz "MIX".
2. Izīrīet tīrīšanas līdzekļa iesūkšanas šļūtenes filtru.
3. Pārbaudiet tīrīšanas līdzekļa iesūkšanas šļūtenes locīšanas vietas.

## Garantija

Katrā valstī ir spēkā mūsu uzņēmuma atbildīgās sabiedrības izdotie garantijas nosacījumi. Garantijas termiņa ietvaros iespējamos Jūsu iekārtas darbības traucējumus mēs novērsīsim bez maksas, ja to cēlonis ir materiāla vai ražošanas defekts. Garantijas remonta nepieciešamības gadījumā ar pirkumu apliecināšu dokumentu griežieties pie tirgotāja vai tuvākajā pilnvarotajā klientu apkalpošanas dienestā. (Adresi skatīt aizmugurē)

## Tehniskie dati

### Strāvas pieslēgums

Spriegums	V	220-240
Fāze	~	1
Frekvence	Hz	50-60
Strāvas patēriņš	A	6
Drošinātāja veids		IPX5
Aizsardzības klase	□	II
Tīkla drošinātājs (inertais)	A	10

### Ūdens pieslēgums

Pieplūdes spiediens (maks.)	MPa	1,2
Pieveides temperatūra (maks.)	°C	40
Pieplūdes daudzums (min.)	l/min	8

### Ierīces veiktspējas dati

Darba spiediens	MPa	8
Maks. pieļaujama spiediens	MPa	12
Padeves apjoms, ūdens	l/min	5,5
Maksimālais padeves apjoms	l/min	6,3
Padeves apjoms, tīrīšanas līdzeklis	l/min	0,3

Augstspiediena pistoles atsitiens N spēks 12

### Izmēri un svars

Raksturīgais ekspluatācijas svars	kg	5,4
Garums	mm	297
Platums	mm	280
Augstums	mm	677

### Aprēķinātās vērtības saskaņā ar EN 60335-2-79

Roku-plaukstu vibrācijas vērtība	m/s <sup>2</sup>	<2,5
Nedrošības faktors K	m/s <sup>2</sup>	0,6
Trokšņa spiediena līmenis L <sub>pA</sub>	dB(A)	74
Nedrošības faktors K <sub>pA</sub>	dB(A)	2
Trokšņa intensitātes līmenis L <sub>WA</sub> + dB(A)		90
Nedrošības faktors K <sub>WA</sub>		

Paturētas tiesības veikt tehniskas izmaiņas.

## ES atbilstības deklarācija

Ar šo mēs paziņojam, ka turpmāk tekstā minētās iekārtas projekts un konstrukcija, kā arī mūsu izgatavotais modelis atbilst ES direktīvu drošības un veselības pamatprasībām. Veicot ar mums nesaskaņotas izmaiņas iekārtas uzbūvē, šī deklarācija zaudē savu spēku. Produkts: Augstspiediena tīrītājs

Tips: 1.676-xxx

#### Attiecīgās ES direktīvas

2000/14/EK  
2014/30/ES  
2006/42/EK (+2009/127/EK)  
2011/65/ES

#### Piemērotie saskaņotie standarti

EN 50581  
EN 55014-1: 2006+A1: 2009+A2: 2011  
EN 55014-2: 2015  
EN 60335-1  
EN 60335-2-79  
EN 61000-3-2: 2014  
EN 61000-3-3: 2013

**Piemērotās atbilstības novērtēšanas procedūras**  
2000/14/EK: Pielikums V

**Trokšņa intensitātes līmenis dB(A)**

Izmērīts: 87

Nodrošināts: 90

Parakstītāji rīkojas valdes vārdā un ar tās pilnvaru.



H. Jenner

Chairman of the Board of Management



S. Reiser

Director Regulatory Affairs & Certification

Pilnvarotais sagatavot dokumentāciju: S. Reizers (S. Reiser)

Alfred Kärcher SE & Co. KG

Alfred-Kärcher-Str. 28 - 40

71364 Winnenden (Vācija)

Tālr.: +49 7195 14-0

Fakss: +49 7195 14-2212

Vinendene (Winnenden), 01.04.2020.

## Turinys

Bendrosios nuorodos .....	124
„KÄRCHER Home & Garden“ programėlė .....	124
Aplinkos apsauga .....	124
Naudojimas laikantis nurodymų .....	124
Priedai ir atsarginės dalys .....	124
Komplektacija .....	124
Prietaiso aprašymas .....	125
Saugos įtaisai .....	125
Simboliai ant įrenginio .....	125
Montavimas .....	125
Eksploatavimo pradžia .....	125
Eksploatavimas .....	126
Transportavimas .....	127
Laikymas .....	127
Techninė priežiūra ir eksploatacinės parengties užtikrinimas .....	127
„Pagalba trikčių atveju“ .....	127
Garantija .....	128
Techniniai duomenys .....	128
ES atitikties deklaracija .....	128

## Bendrosios nuorodos



 Prieš pradėdami naudotis prietaisu, perskaitykite šią originalią naudojimo instrukciją ir pridėdamus saugos

nurodymus. Laikykitės jų.

Išsaugokite abi knygeles vėlesniam naudojimui arba kitam prietaiso savininkui.

## „KÄRCHER Home & Garden“ programėlė

„KÄRCHER Home & Garden“ programėlėje rasite:

- informaciją apie montavimą ir paleidimą
- informaciją apie taikymo sritis
- patarimų ir rekomendacijų
- DUK su išsamiais trikčių šalinimo būdais
- Prisijungimas prie „KÄRCHER Service Center“ klientų aptarnavimo centro

Programėlę galima atsisiųsti čia:



GET IT ON  
**Google Play**





Download on the  
**App Store**



### Prekės ženklas

- „Google Play“™ ir „Android“ – tai™ „Google Inc.“ prekės ženklai arba registruotieji prekės ženklai.
- „Apple“® ir Programų parduotuvė – tai® „Apple Inc.“ prekių ženklai arba registruotieji prekių ženklai.

## Aplinkos apsauga



Pakuotės medžiagos gali būti perdirbamos. Pakuotės atliekas sutvarkykite tausodami aplinką.



Elektros ir elektroniniuose prietaisuose būna vertingų perdirbamų medžiagų ir dažnai tokių dalių, su kuriomis netinkamai elgiantis arba netinkamai jas pašalinus gali kilti pavojus žmonių sveikatai ir aplinkai. Tačiau norint tinkamai eksploatuoti įrenginį šios dalys būtinos. Šiuo simboliu pažymėtus įrenginius draudžiama šalinti su buitinėmis atliekomis.



Valymo darbus, kurių metu susidaro alyvos turinčios nuotekos, pvz., variklių valymas, automobilių dugno plovimas), atlikti galima tik tose valymo vietose, kuriose yra alyvos separatorius.



Darbus su valymo priemonėmis atlikti galima tik ant vandeniui atsparių darbinųjų paviršių su jungtimi prie nešvaraus vandens kanalizacijos. Neleiskite, kad valymo priemonės patektų į vandens telkinius arba įsiskverbėtų į dirvožemį.

### Pastabos dėl sudėtinių medžiagų (REACH)

Naujausia informacija apie sudėtinės medžiagas rasite: [www.kaercher.de/REACH](http://www.kaercher.de/REACH)

## Naudojimas laikantis nurodymų

Šį aukšto slėgio valymo įrenginį naudokite tik privačiai. Aukšto slėgio valymo įrenginys skirtas aukšto slėgio vandens srove valyti mašinas, transporto priemones, statinius, įrankius, fasadus, terasas, sodo įrankius ir pan.

## Priedai ir atsarginės dalys

Naudokite tik originalius priedus ir originalias atsargines dalis – taip užtikrinsite, kad įrenginys veiktų patikimai ir be trikčių.

Informaciją apie priedus ir atsargines dalis rasite svetainėje [www.kaercher.com](http://www.kaercher.com).

## Komplektacija

Įrenginio tiekiamo komplekto sudėtis parodyta ant pakuotės. Išpakavę patikrinkite, ar yra visos įrenginio detalės. Jei trūksta priedų arba yra transportavimo pažeidimų, praneškite apie tai pardavėjui.

## Prietaiso aprašymas

Šioje naudojimo instrukcijoje aprašoma maksimali galima komplektacija. Atsižvelgiant į modelį, kiekvienoje komplektacijoje yra skirtumų (žr. pakuotę).  
Paveikslėliai pateikti iliustracijų puslapyje

### Paveikslas A

- ① Transportavimo ratas
- ② Purškimo vamzdžių laikiklis
- ③ Aukšto slėgio pistoleto laikymo / padėjimo padėtis
- ④ „Power Control“ purkšto purvo freza įsijėsenėjusiems nešvarumams, slėgio pakopa: HARD
- ⑤ „Power Control“ purkštas „Vario Power“ dažniausiai naudojamoms valymo užduotims, slėgio pakopos: HARD / MEDIUM / SOFT / MIX
- ⑥ „Power Control“ aukšto slėgio pistoletas
- ⑦ Mygtukas, skirtas aukšto slėgio žarnai nuo aukšto slėgio pistoleto atsikirti
- ⑧ Aukštojo slėgio pistoleto svirtis
- ⑨ Slėgio rodmuo (MIX / 1-SOFT / 2-MEDIUM / 3-HARD)
- ⑩ Aukštojo slėgio pistoleto fiksatorius
- ⑪ Prietaiso jungiklis „0/OFF“ / „I/ON“ („0 / IŠJUNGTĄ“ / „I / ĮJUNGTĄ“)
- ⑫ Maitinimo tinklo laidas su tinklo kištuku
- ⑬ Maitinimo laido laikymo kablys
- ⑭ Nešiojimo rankena
- ⑮ Transportavimo rankena, ištraukiamoji
- ⑯ Aukštojo slėgio žarnos greito sujungimo mova
- ⑰ Identifikacinė plokštelė
- ⑱ Aukšto slėgio žarna
- ⑲ Valiklio siurbimo žarna su valiklio filtru ir dangčiu
- ⑳ Valiklio talpykla
- ㉑ Vandens jungtis su sumontuotu sietu
- ㉒ Mova vandens jungčiai
- ㉓ \*\*Sodo žarna su įprasta mova
  - Sustiprinta audiniu
  - Skersmuo ne mažesnis kaip 1/2 colio (13 mm)
  - Ilgis ne mažesnis kaip 7,5 m
- ㉔ \* Plovimo šepetys, tinkamas naudoti su plovikliais
- ㉕ \* Putų antgalis veiksmingoms ploviklio putoms
- ㉖ \* Ploviklio talpykla

\* pasirinkamoji įranga, \*\* papildomai reikalinga

## Saugos įtaisai

### ⚠ ATSAUGIAI

**Trūkštami arba pakeisti saugos įtaisai**  
Apsauginiai įtaisai garantuoja jūsų saugą.  
Apsauginius įtaisus modifikuoti ar apeiti draudžiama.

### Įrenginio jungiklis

Įrenginio jungiklis užkerta kelią netyčianiam prietaiso veikimui.

### Aukšto slėgio pistoleto fiksatorius

Fiksatorius užblokuoja aukšto slėgio pistoleto svertą ir užkelta kelią netyčianiam prietaiso paleidimui.

### Automatinio sustabdymo funkcija

Atleidus aukšto slėgio pistoleto svertą, pneumatinis jungiklis išjungia siurbį ir aukšto slėgio srovę nutrūksta. Nuspaudus svertą, siurblys vėl įsijungia.

## Simboliai ant įrenginio



Nenukreipkite aukšto slėgio srovės į žmones, gyvūnus, aktyvintą elektros įrangą arba į patį įrenginį.  
Saugokite įrenginį nuo šalčio.



Įrenginio negalima jungti tiesiogiai prie višųjų geriamoji vandens tinklų

## Montavimas

### Paveikslai pateikti grafiku puslapyje.

Prieš naudojimą sumontuokite ant įrenginio atskiras kartu pristatytas dalis.

### Ratų montavimas

1. Pritvirtinkite ratus prie prietaiso ir užfiksuokite.  
**Paveikslas B**

### Rankenos montavimas

1. Įstatykite gabenimo rankeną.
2. Įstatykite nešimo rankeną.  
**Paveikslas C**

### Ploviklio talpyklos uždarymas

1. Uždarykite valiklio talpyklos dangtelį.  
**Paveikslas D**

### Movos vandens jungčiai montavimas

1. Užsukite movą vandens jungčiai ant prietaiso vandens jungties.  
**Paveikslas E**

## Ekspluataavimo pradžia

1. Pastatykite prietaisą ant lygaus paviršiaus.
2. Įkiškite aukštojo slėgio žarną į greitojo sujungimo movą – turi būti girdima, kaip ji užfiksuojama.  
**Paveikslas F**
3. Įkiškite aukštojo slėgio žarną į aukštojo slėgio pistoletą – turi būti girdima, kaip ji užfiksuojama.

### Pastaba

Stenkitės, kad antgalis būtų tinkamai užfiksuotas.

### Paveikslas G

4. Patikrinkite, ar sujungimai patikimi, patraukdami aukšto slėgio žarną.
5. Įkiškite maitinimo tinklo kištuką į lizdą.

### Vandens tiekimas

Jungčių vertes žr. skyriuje „Identifikacinė plokštelė“ arba *Techniniai duomenys*.

Vadovaukitės vandens tiekimo įmonės nuostatomis.

### DĖMESIO

#### Žala dėl užteršto vandens

Vandenyje esantys nešvarumai gali pažeisti siurbį ir priedus.

Apsaugai KÄRCHER rekomenduojama naudoti KÄRCHER vandens filtrus (specialus priedas, užsakymo numeris 4.730-059).

### Žarnos movos su „Aquastop“

### DĖMESIO

#### sujungimas su prietaiso vandens jungtimi

#### Siurblio pažeidimai

Žarnos movą su „Aquastop“ jungti su prietaiso vandens jungtimi draudžiama.

Su vandens čiaupu galite naudoti „Aquastop“ movą.

1. Užmaukite sodo žarną ant vandens jungties movos.
2. Prijunkite sodo žarną prie vandens linijos.
3. Iki galo atsukite vandens čiaupą.

### Paveikslas H

## Eksplotavimas

### DĖMESIO

#### **Siurblio sausoji eiga**

Prietaiso pažeidimas

Jeigu prietaisą per 2 minutes nesukuriamas slėgis, išjunkite prietaisą ir toliau vadovaukitės nurodymais, pateiktas skyriuje „Pagalba trikčių atveju“.

#### „Power Control System“

Aukšto slėgio pistoleto slėgio rodytuve pateikiamas šiuo metu nustatytos slėgio pakopos rodmuo dirbant su „Power Control“ purkštu.

#### **Pastaba**

Medžiagų atsparumas gali gerokai skirtis atsižvelgiant į medžiagos egzistavimo trukmę ir jos būklę. Todėl rekomendacijos nėra privalomos.

#### **Pastaba**

Slėgio rodmuo yra netikslus, jei naudojamas paviršių valytuvus arba kiti priedai.

Rodmuo	Slėgio pakopa	Rekomenduojama pvz.,
	HARD	Iš grindinio akmenų arba betono su matomu užpildo sluoksniu įrengtos akmeninės terasos, asfaltas, metaliniai paviršiai, sodo įrankiai (karutis, kastuvai ir kt.)
	MEDIUM	Lengvieji automobiliai / motociklai, plytomis grįsti paviršiai, tinkuotos sienos, plastikiniai baldai
	SOFT	Mediniai paviršiai, dviračiai, smiltainiu grįsti paviršiai, iš rotango pagaminti baldai
	MIX	Naudojimas su valikliu

#### Aukštojo slėgio režimas

### DĖMESIO

#### **Dažytų arba jautrių paviršių pažeidimas**

Paviršiai pažeidžiami pasirinkus nedidelį srovės atstumą arba netinkamą purškimo atgalį.

Valydami dažytus paviršius laikykite bent 30 cm srovės atstumą.

Automobilių padangų, dažų arba jautrių paviršių, tokių kaip medis, nevalykite su purvo skutikliu.

1. Įkiškite purkštą į aukštojo slėgio pistoletą ir užfiksukite pasukdami 90°.

#### **Paveikslas I**

- Įjunkite prietaisą („I / ON“).
- Panaikinkite aukštojo slėgio pistoleto svertą. Prietaisas išjungia.
- „Power Control“ purkštą „Vario Power“ sukite tol, kol slėgio rodytuve bus pateiktas reikiamas slėgio pakopos rodmuo.

#### Naudojimas su plovimo šepetėčiu

### DĖMESIO

#### **Dažų sluoksnių pažeidimai**

Paviršių pažeidimai dėl nešvaraus plovimo šepetėlio. Prieš naudojimą įsitikinkite, kad plovimo šepetys yra be purvo ir kitokių dalelių.

### **Pastaba**

Naudojant plovimo šepetį prietaisas veikia mažu slėgiu. Todėl galima įmaišyti valymo priemonių.

1. Įkiškite į aukšto slėgio pistoletą plovimo šepetį ir užfiksukite pasukdami 90°.

#### Eksplotavimas naudojant valiklį

### ⚠ PAVOJUS

#### **Sagos duomenų lapo nepaisymas**

Sunki žala sveikatai netinkamai naudojant valymo priemonę

Vadovaukitės valymo priemonės gamintojo saugos duomenų lapu, ypač nurodymais dėl asmeninių apsaugos priemonių.

#### **Pastaba**

Valymo priemonės įmaišyti galima tik veikiant žemu slėgiu.

#### **Pastaba**

Su „KÄRCHER“ valikliais užtikrinamas sklandus darbas. Pasikonsultuokite arba užsisakykite mūsų katalogą ar informacines brošiūras apie mūsų valiklius.

1. Į valiklio talpyklą įpilkite valiklio tirpalo. Laikykites ant valiklio pakuotės pateiktų nurodymų.

#### **Paveikslas J**

2. Uždarykite valiklio talpyklos dangtelį.

#### **Paveikslas D**

3. Užfiksukite valiklio talpyklą ant prietaiso.

4. Naudokite purkštą „Vario Power“.

5. Sukite purkštą „MIX“ link tol, kol aukšto slėgio pistoleto bus pateiktas rodmuo „MIX“.

Ekspluatuojant valiklio tirpalas maišomas su vandens srove.

6. Pasirinktinai galima naudoti putų atgalį.

a Suvirkite putų atgalį su valiklio buteliu.

#### **Paveikslas K**

b Įkiškite į aukštojo slėgio pistoletą putų atgalį ir užfiksukite pasukdami 90°.

#### Rekomenduojamas valymo būdas

- Taupiai užpurškite valymo priemonės ant sauso paviršiaus ir leiskite jai veikti (medžiovinkite).
- Nuplaukite atsilaisvinusį purvą aukšto slėgio srove.

#### Baigus eksploatuoti su valymo priemone

- Skalaukite prietaisą apie 30 sekundžių švari vandeniu.

#### Ekspluatavimo nutraukimas

1. Atleiskite aukštojo slėgio pistoleto svertą. Kai svertas atleidžiamas, prietaisas išjungiamas. Aukštasis slėgis sistemoje nėra panaikinamas.

2. Užfiksukite aukštojo slėgio pistoleto svertą.

#### **Paveikslas L**

3. Aukštojo slėgio pistoletą su purkštu nustatykite į laikymo padėtį.

4. Darydami ilgesnes negu 5 minučių darbo pertraukas prietaisą išjunkite „0/OFF“.

#### Darbo užbaigimas

### ⚠ ATSARGIAI

#### **Slėgis sistemoje**

Sužalojimai dėl nekontroliuojamai išsiveržiančio aukšto slėgio vandens

Aukšto slėgio žarną nuo aukšto slėgio pistoleto arba nuo prietaiso atjunkite tik tuo atveju, kai sistemoje nėra slėgio.

1. Atleiskite aukštojo slėgio pistoleto svertą.

2. Užsukite vandens čiaupą.

3. Spauskite aukšto slėgio pistoleto svertą 30 sekundžių.

Sistemoje dar likęs slėgis bus išleistas.

4. Atleiskite aukštojo slėgio pistoleto svertą.
5. Užfiksukite aukštojo slėgio pistoleto svertą.
6. Atjunkite įrenginį nuo vandens tiekimo.
7. Išjunkite prietaisą „0/OFF“.
8. Ištraukite tinklo kištuką iš lizdo.

## Transportavimas

### ⚠ ATSAUGIAI

#### **Nesilaikant svorio nuorodos**

Sužalojimų ir materialinės žalos pavojus  
Transportuodami atsižvelkite į įrenginio svorį.

### Prietaiso nešiojimas

1. Pakelkite prietaisą už nešiojimo rankenos ir neškite.

### Prietaiso traukimas

1. Ištraukite transportavimo rankeną, kol ji garsiai užsifikuos.
2. Traukite prietaisą už transportavimo rankenos.

### Prietaiso vežimas transporto priemonėje

1. Ištuštinkite valymo priemonių talpyklą.
2. Apsaugokite prietaisą nuo lydimio ir apvirmimo.

## Laikymas

### ⚠ ATSAUGIAI

#### **Nesilaikant svorio nuorodos**

Sužalojimų ir materialinės žalos pavojus  
Laikydami atsižvelkite į prietaiso svorį.

### Prietaiso laikymas

1. Pastatykite prietaisą ant lygaus paviršiaus.
2. Atjunkite purkštą nuo aukštojo slėgio pistoleto.
3. Nuspauskite aukštojo slėgio pistoleto atskyrimo mygtuką ir atskirkite aukštojo slėgio žarną nuo aukštojo slėgio pistoleto.
4. Atjunkite aukštojo slėgio žarną nuo prietaiso.
5. Sudėkite ant prietaiso aukštojo slėgio žarną.
6. Sudėkite ant prietaiso maitinimo laidą ir priedus. Prieš padėdami į saugojimo vietą ilgiam laikui, atkreipkite dėmesį į papildomus nurodymus, žr. sk. *Techninė priežiūra ir eksploatacinės parengties užtikrinimas*.

### Apsauga nuo šalčio

### DĖMESIO

#### **Užšalimo pavojus**

Nevisiškai ištuštintus prietaisus gali sugadinti šaltis.  
Iki galo ištuštinkite prietaisą ir priedus.

Saugokite prietaisą nuo šalčio.

Reikia įvykdyti šias sąlygas:

- Prietaisas atjungtas nuo vandens tiekimo.
  - Aukštojo slėgio žarna pašalinta.
1. Įjunkite prietaisą „I / ON“.
  2. Palaukite ne ilgiau kaip 1 minutę, kol iš aukštojo slėgio jungties nebetekės joks vanduo.
  3. Išjunkite įrenginį.
  4. Prietaisą su prijungtais priedais laikykite nuo šalčio apsaugotoje vietoje.

## Techninė priežiūra ir eksploatacinės parengties užtikrinimas

### ⚠ PAVOJUS

#### **Elektros smūgio pavojus**

Sužalojimai prisilietus prie elektrinių dalių  
Išjunkite prietaisą.  
Ištraukite tinklo kištuką.

Prietaisui nereikia atlikti techninės priežiūros, t. y. jums nereikia atlikti reguliarių techninės priežiūros darbų.

## Vandens jungties sieto valymas

### DĖMESIO

#### **Vandens jungtyje pažeistas sietas**

Prietaiso pažeidimai dėl nešvaraus vandens

Prieš įdėdami sietaį į vandens jungtį, patikrinkite, ar jis nepažeistas.

Jeigu reikia, išvalykite vandens jungties sietaį .

1. Nuimkite vandens jungties movą.
2. Ištraukite sietaį plokščiomis replėmis.
3. Nuplaukite sietaį po tekančiu vandeniu.

### Paveikslas M

4. Įdėkite sietaį į vandens jungtį.

## Valiklio filtro valymas

Jeigu ketinate sandėliuoti ilgesnį laiką, išvalykite valiklio filtrą.

1. Nutraukite filtrą nuo valiklio siurbimo žarnos.
2. Nuplaukite filtrą po tekančiu vandeniu.

### Paveikslas N

## „Pagalba trikčių atveju“

Gedimų priežastys dažnai yra paprastos, kurias nesunkiai pašalinsite pasinaudoję šia apžvalga. Kilus abejonių arba atsiradus čia nenurodytų gedimų, kreipkitės į įgaliotą klientų aptarnavimo tarnybą.

### ⚠ PAVOJUS

#### **Elektros smūgio pavojus**

Sužalojimai prisilietus prie elektrinių dalių  
Išjunkite prietaisą.

Ištraukite tinklo kištuką.

#### **Įrenginys nepasileidžia**

1. Užspauskite aukšto slėgio pistoleto svertą.

Prietaisas įsijungia.

2. Patikrinkite, ar ant tipo plokštelės nurodyta įtampa atitinka elektros šaltinio įtampą.
3. Patikrinkite, ar nepažeistas maitinimo laidas.

#### **Prietaise nesukuriamas slėgis**

Per mažas tiekiamo vandens kiekis

1. Iki galo atsukite vandens čiaupą.
2. Patikrinkite vandens įvadą, ar tiekama pakankamai vandens.

Užterštas vandens jungties sietas.

1. Ištraukite sietaį iš vandens jungties plokščiomis replėmis.
  2. Nuplaukite sietaį po tekančiu vandeniu.
- Prietaise yra oro.

1. Iš prietaiso išleiskite orą:

- a. Prietaisą be prijungto purkšto įjunkite ne ilgiau kaip 2 minutėms.
- b. Paspauskite aukštojo slėgio pistoletą ir palaukite, kol vanduo iš aukštojo slėgio pistoleto ims tekėti be burbuliukų.
- c. Prijunkite purkštą.

#### **Dideli slėgio svyravimai**

1. Išvalykite aukšto slėgio antgalį:
  - a. pašalinkite nešvarumus iš antgalio skylės adata.
  - b. Nuskalaukite aukšto slėgio antgalį vandeniu iš priekio.
2. Patikrinkite tiekiamo vandens kiekį.

#### **Prietaisas nesandarus**

1. Nedidelis prietaiso nesandarumas techniškai galimas. Dėl didelio nesandarumo kreipkitės į klientų aptarnavimo centrą.

#### **Valiklis nesurišiamas**

1. Naudokite purkštą „Vario Power“ ir pasukite jį „MIX“ link.
2. Išvalykite valiklio siurbimo žarnos filtrą.
3. Patikrinkite, ar neįlenkta valiklio siurbimo žarna.

## Garantija

Kiekvienoje šalyje galioja mūsų įgaliotų pardavėjų nustatytos garantijos sąlygos. Galimus įrenginio gedimus garantijos galiojimo laikotarpiu pašalinsime nemokamai, jei tokių gedimų priežastis buvo netinkamos medžiagos ar gamybos defektai. Dėl garantinių gedimų šalinimo kreipkitės į savo pardavėją arba artimiausią klientų aptarnavimo tarnybą pateikdami pirkimą patvirtinančią kasos kvitą.

(Adresą rasite kitoje pusėje)

## Techniniai duomenys

### Elektros jungtis

Įtampa	V	220-240
Fazė	~	1
Dažnis	Hz	50-60
Srovės suvartojimas	A	6
Saugiklio rūšis		IPX5
Apsaugos klasė		II
Maitinimo tinklo saugiklis (inertinis)	A	10

### Vandens jungtis

Įleidimo slėgis (maks.)	MPa	1,2
Įleidimo temperatūra (maks.)	°C	40
Tiekiamas kiekis (min.)	l/min	8

### Įrenginio galios duomenys

Darbinis slėgis	MPa	8
Maks. leistinas slėgis	MPa	12
Tiekimo pajėgumas, vanduo	l/min	5,5
Tiekimo pajėgumas, maksimalus	l/min	6,3
Tiekimo pajėgumas, valymo priemonė	l/min	0,3

Rankinio purškimo pistoleto atitranskos jėga	N	12
--	---	----

### Matmenys ir svoriai

Tipinis darbinis svoris	kg	5,4
Ilgis	mm	297
Plotis	mm	280
Aukštis	mm	677

### Nustatytos vertės pagal EN 60335-2-79

Plaštakos ir rankos vibracijos vertė	m/s <sup>2</sup>	<2,5
Neapibrėžtis K	m/s <sup>2</sup>	0,6
Garso lygis L <sub>pA</sub>	dB(A)	74
Neapibrėžtis K <sub>pA</sub>	dB(A)	2
Garso galios lygis L <sub>WA</sub> + Neapibrėžtis K <sub>WA</sub>	dB(A)	90

Gaminiojas pasilieka teisę atlikti techninius pakeitimus.

## ES atitikties deklaracija

Pareiškiame, kad toliau aprašyto aparato brėžiniai ir konstrukcija bei mūsų į rinką išleistas modelis atitinka pagrindinius ES direktyvų saugumo ir sveikatos apsaugos reikalavimus. Jeigu įrenginiui atliekamas su mumis nesuderintas keitimas, ši deklaracija netenka savo galios.

Produktas: Aukšto slėgio valymo įrenginys

Tipas: 1.676-xxx

## Atitinkamos ES direktyvos

2000/14/EB  
2014/30/ES  
2006/42/EB (+2009/127/EB)  
2011/65/ES

## Taikomi darnieji standartai

EN 50581  
EN 55014-1: 2006+A1: 2009+A2: 2011  
EN 55014-2: 2015  
EN 60335-1  
EN 60335-2-79  
EN 61000-3-2: 2014  
EN 61000-3-3: 2013  
EN 62233: 2008

## Taikoma atitikties įvertinimo procedūra

2000/14/EB: V priedas

## Svertinis garso galios lygis dB(A)

Išmatuotas: 87

Garantuojamas: 90

Pasirašantys asmenys veikia pagal bendrovės vadovų įgaliojimus.



H. Jenner

Chairman of the Board of Management



S. Reiser

Director Regulatory Affairs & Certification

Dokumentacijos tvarkytojas: S. Reiser

Alfred Kärcher SE & Co. KG

Alfred-Kärcher-Str. 28 - 40

71364 Vinendenas, Vokietija

Tel.: +49 7195 14-0

Faks.: +49 7195 14-2212

Winnenden, 2020 m. balandžio 1 d.

## Зміст

Загальні вказівки.....	128
KÄRCHER Home & Garden App .....	129
Охорона довкілля .....	129
Використання за призначенням .....	129
Приладдя та запасні деталі .....	129
Комплект поставки .....	129
Опис пристрою .....	129
Запобіжні пристрої.....	130
Символи на пристрої.....	130
Збирання .....	130
Введення в експлуатацію.....	130
Експлуатація .....	130
Транспортування .....	131
Зберігання .....	132
Догляд та технічне обслуговування .....	132
Допомога в разі несправностей.....	132
Гарантія .....	133
Технічні характеристики .....	133
Декларація про відповідність стандартам ЄС. ....	133

## Загальні вказівки



Перед першим використанням пристрою ознайомитися з цією оригінальною інструкцією з

експлуатації та вказівками з техніки безпеки, що додаються. Діяти відповідно до них.

Зберігати обидві брошури для подальшого використання або для наступного власника.



## KÄRCHER Home & Garden App

Додаток KÄRCHER Home & Garden App містить:

- інформацію про збирання та введення в експлуатацію;
- інформацію про галузі застосування;
- поради та рекомендації;
- питання, що часто ставляться, із детальним описом усунення несправностей;
- підключення до сервісного центру KÄRCHER.

Додаток можна завантажити тут:



### Торгова марка

- Google Play™ і Android™ є торговими марками або зареєстрованими торговими марками Google Inc.
- Apple® і App Store® є торговими марками або зареєстрованими торговими марками Apple Inc.

## Охорона довкілля



Пакувальні матеріали придатні до вторинної переробки. Упаковку необхідно утилізувати без шкоди для довкілля.



Електричні та електронні пристрої найчастіше містять цінні матеріали, які придатні до вторинної переробки, та компоненти, такі як батареї, акумулятори чи мастило, які у разі неправильного поводження з ними або неправильної утилізації можуть створити потенційну небезпеку для здоров'я людини та довкілля. Однак ці компоненти необхідні для належної експлуатації пристрою. Пристрої, позначені цим символом, забороняється утилізувати разом із побутовим сміттям.

 Роботи з очищення, в результаті яких з'являється відпрацьована вода з вмістом мастила, наприклад, промивання двигуна, миття днища, повинні виконуватись тільки на мийних майданчиках з відбірником мастила.

 Роботи з мийними засобами повинні виконуватись тільки на робочих площинах, не проникних для рідини, з виходом у побутову каналізацію. Мийні засоби не повинні потрапляти у водойми або ґрунт.

### Вказівки щодо компонентів (REACH)

Актуальні відомості про компоненти наведені на сайті: [www.kaercher.de/REACH](http://www.kaercher.de/REACH)

## Використання за призначенням

Використовувати мийочий апарат високого тиску тільки у домашньому господарстві.

Мийочий апарат високого тиску призначений для миття машин, автомобілів, будівель, інструментів,

фасадів, терас, садово-городного інвентарю та ін. струменем води під високим тиском.

## Приладдя та запасні деталі

Слід використовувати лише оригінальне приладдя та оригінальні запасні частини, тому що саме вони гарантують безпечну та безперебійну експлуатацію пристрою.

Інформація щодо приладдя та запасних частин міститься на сайті [www.kaercher.com](http://www.kaercher.com).

## Комплект поставки

Комплектація пристрою зазначена на упаковці. Під час розпакування пристрою перевірити комплектацію. У разі нестачі приладдя або uszkodжень, отриманих під час транспортування, слід повідомити про це торговельній організації, яка продала пристрій.

## Опис пристрою

У цій інструкції з експлуатації описано максимальну комплектацію. Комплект поставки відрізняється залежно від моделі (див. упаковку).

Рисунки див. на сторінці з зображеннями

### Малюнок А

- ① Транспортне колесо
- ② Місце для зберігання струминної трубки
- ③ Місце для зберігання / паркувальне положення високонапірного пістолета
- ④ Струминна трубка з грязьовою фрезією Power Control для стійких забруднень, рівень тиску: HARD (ВИСОКИЙ)
- ⑤ Струминна трубка Vario Power системи Power Control для основних завдань очищення, рівні тиску: HARD (ВИСОКИЙ) / MEDIUM (СЕРЕДНІЙ) / SOFT (НИЗЬКИЙ) / MIX (ЗМІШАНИЙ)
- ⑥ Висконапірний пістолет Power Control
- ⑦ Кнопка для від'єднання шланга високого тиску від високонапірного пістолета
- ⑧ Вахіль високонапірного пістолета
- ⑨ Індикатор тиску (MIX / 1-SOFT / 2-MEDIUM / 3-HARD)
- ⑩ Фіксатор високонапірного пістолета
- ⑪ Вимикач пристрою «0/OFF»/«I/ON»
- ⑫ Мережевий кабель зі штепсельною вилкою
- ⑬ Гачок для зберігання мережевого шнура
- ⑭ Ручка для перенесення
- ⑮ Ручка для транспортування, висувна
- ⑯ Швидкокорознімне з'єднання для підключення шланга високого тиску
- ⑰ Заводська табличка
- ⑱ Шланг високого тиску
- ⑲ Всмоктувальний шланг для мийочого засобу з фільтром мийочого засобу та кришкою
- ⑳ Бак для мийочого засобу
- ㉑ Патрубок підведення води зі встановленим сітчастим фільтром
- ㉒ Муфта для підведення води
- ㉓ \*\*Садовий шланг зі стандартною муфтою
  - армований
  - мінімальний діаметр 1/2 дюйма (13 мм)
  - мінімальна довжина 7,5 м

- 24) \*Миюча щітка, підходить для роботи з миючими засобами
- 25) \*Пінна насадка для інтенсивного спінювання миючого засобу
- 26) Ємність для миючого засобу

\* опція, \*\* потрібно додатково

## Запобіжні пристрої

### ⚠ ОБЕРЕЖНО

**Відсутні або змінені запобіжні пристрої**  
Запобіжні пристрої призначені для вашого захисту. Забороняється змінювати запобіжні пристрої чи нехтувати ними.

### Вимикач пристрою

Вимикач пристрою запобігає ненавмисній роботі пристрою.

### Фіксатор високонапірного пістолета

Фіксатор блокує важіль високонапірного пістолета та захищає від ненавмисного запуску пристрою.

### Функція автоматичного зупинення

Якщо важіль високонапірного пістолета відпускаться, манометричний вимикач вимикає насос і подача води під високим тиском припиняється. При натисканні на важіль насос знову вмикається.

## Символи на пристрої



Не спрямовувати струмінь води під високим тиском на людей, тварин, увімкнене електричне обладнання чи на сам пристрій.

Захищати пристрій від морозу.



Не допускається безпосереднє під'єднання пристрою до комунальної мережі питного водопостачання.

## Збирання

**Рисунки див. на сторінці з зображеннями.**  
Перед введенням в експлуатацію встановити незакріплені частини, що додаються, на пристрої.

### Встановлення коліс

1. Закріпити колеса на пристрої та зафіксувати їх.

Малюнок В

### Монтаж ручок

1. Встановити ручку для транспортування.
2. Встановити ручку для перенесення.

Малюнок С

### Закривання баку для миючого засобу

1. Закрити бак для миючого засобу кришкою.

Малюнок D

### Встановлення муфти для підведення води

1. Пригвинтити муфту для підведення води до патрубку для підведення води на пристрої.

Малюнок E

## Введення в експлуатацію

1. Поставити пристрій на рівну поверхню.
2. вставити шланг високого тиску у швидкокорозійне з'єднання до клацання.

Малюнок F

3. Вставити шланг високого тиску у високонапірний пістолет до клацання.

## Вказівка

Слідкувати за правильним вирівнюванням ніпеля.

### Малюнок G

4. Перевірити надійність з'єднань, потягнувши за шланг високого тиску.
5. Вставити штепсельну вилку в розетку.

## Подача води

Параметри для підключення зазначені на заводській табличці або в главі *Технічні характеристики*. Дотримуватись приписів підприємства водопостачання.

### УВАГА

#### Пошкодження через забруднену воду

Забруднення, що містяться у воді, можуть спричинити пошкодження насоса і приладдя. Для захисту радимо скористатись водяним фільтром KÄRCHER (спеціальне приладдя, номер для замовлення 4.730-059).

### Підключення до водопроводу

### УВАГА

#### Шлангова муфта з системою захисту від протікання Aquastop на патрубку пристрою для підведення води

#### Пошкодження насоса

Не використовуйте шлангову муфту з Aquastop на патрубку пристрою для підведення води. Муфта Aquastop можна використовувати на водопровідному крані.

1. Встановити садовий шланг на муфту для підведення води.
2. Приєднати садовий шланг до водопроводу.
3. Повністю відкрити водопровідний кран.

### Малюнок H

## Експлуатація

### УВАГА

#### Сухий хід насоса

#### Пошкодження пристрою

Якщо пристрій не створює тиску протягом 2 хвилин, вимкнути пристрій і слідувати інструкціям в розділі *Допомога в разі несправності*.

### Система Power Control

Під час роботи зі струминною трубкою Power Control індикатор тиску на високонапірному пістолеті показує поточний заданий рівень тиску.



### Вказівка

Чутливість матеріалів може сильно відрізнятися залежно від терміну експлуатації та стану. Тому рекомендації не є обов'язковими.

### Вказівка

Під час роботи з очищувачем поверхні та іншим приладдям індикація тиску неінформативна.

Індикація	Рівень тиску	Рекомендовано, наприклад, для
	HARD (ВИСОКИЙ)	кам'яних терас з бруківки або з бетонним покриттям, асфальту, металевих поверхонь, садових інструментів (тачки, лопати тощо)
	MEDIUM (СЕРЕДНІЙ)	автомобіля/мотоцикла, цегляних поверхонь, оштукатурених стін, пластикових меблів

Індикація	Рівень тиску	Рекомендовано, наприклад, для
	SOFT (НИЗЬКИЙ)	дерев'яних поверхонь, велосипеда, поверхонь з пісковика, меблів з ротанга
	MIX (ЗМІШАНИЙ)	Експлуатація з миючим засобом

### Експлуатація під високим тиском

#### УВАГА

#### Пошкодження пофарбованих або чутливих поверхонь

Поверхні пошкоджуються у разі занадто малої відстані до об'єкта або у разі вибору невідповідної струминної трубки.

Під час очищення пофарбованих поверхонь дотримуватися відстані не менше 30 см.

Не очищуйте автомобільні шини, пофарбовані або чутливі поверхні з використанням грязьової фрези.

1. Вставити струминну трубку в високонапірний пістолет і зафіксувати її, повернувши на 90°.
2. Увімкнути пристрій («I/ON»).
3. Розблокувати важіль високонапірного пістолета.
4. Натиснути важіль високонапірного пістолета. Пристрій вмикається.
5. Повертати струминну трубку Vario Power системи Power Control, поки на індикаторі тиску не відобразиться необхідний рівень тиску.

### Режим роботи з миючою щіткою

#### УВАГА

#### Пошкодження пофарбованих поверхонь

Пошкодження поверхонь через забруднену миючу щітку

Перед використанням переконайтеся, що миюча щітка не містить бруду або інших частинок.

#### Вказівка

У разі використання миючих щіток пристрій працює з низьким тиском. Тому можна додавати миїні засоби.

1. Вставити миючу щітку в високонапірний пістолет і зафіксувати її, повернувши на 90°.

### Експлуатація з миючим засобом

#### ⚠ НЕБЕЗПЕКА

#### Недотримання паспорта безпеки

Серйозна шкода здоров'ю через неправильне використання миючого засобу  
Дотримуватися паспорта безпеки виробника миючого засобу, зокрема вказівок щодо засобів індивідуального захисту.

#### Вказівка

Миїний засіб може додаватися тільки за низького тиску.

#### Вказівка

Миїні засоби KÄRCHER гарантують безперебійну роботу. Рекомендуємо отримати консультацію або замовити наш каталог чи інформаційні матеріали про наші миїні засоби.

1. Залити розчин миючого засобу в бак для миючого засобу. При цьому дотримуватися

інформацію про дозування на упаковці миючого засобу.

#### Малюнок J

2. Закрити бак для миючого засобу кришкою.

#### Малюнок D

3. Вставити бак для миючого засобу в пристрій до фіксації.
4. Використовувати струминну трубку Vario Power.
5. Повертати струминну трубку в напрямку «MIX», поки на високонапірному пістолеті не з'явиться «MIX».

Під час роботи розчин миючого засобу додається до струменя води.

6. Додатково використовувати пінну насадку.
  - a Приєднати пінну насадку до пляшки з миїним засобом.

#### Малюнок K

- b Вставити пінну насадку в високонапірний пістолет і зафіксувати її, повернувши на 90°.

### Рекомендований метод чищення

1. Ощадливо розпилити миїний засіб на суху поверхню й залишити на деякий час (не витирати).
2. Розчинений бруд змити струменем води під високим тиском.

### Після роботи з миїним засобом

1. Промити пристрій чистою водою протягом приблизно 30 секунд.

### Переривання роботи

1. Відпустити важіль високонапірного пістолета. Якщо важіль відпускається, пристрій вимикається. Високий тиск в системі зберігається.
  2. Зафіксувати важіль високонапірного пістолета.
- Малюнок L**
3. Встановити високонапірний пістолет і струминну трубку в паркувальне положення.
  4. Під час перерв у роботі понад 5 хвилин пристрій слід вимикати «0/OFF».

### Завершення роботи

#### ⚠ ОБЕРЕЖНО

#### Тиск у системі

Травми внаслідок неконтрольованого виходу води під високим тиском

Від'єднувати шланг високого тиску від високонапірного пістолета або пристрою тільки тоді, коли в системі відсутній тиск.

1. Відпустити важіль високонапірного пістолета.
2. Закрити водопровідний кран.
3. Натискати важіль високонапірного пістолета протягом 30 секунд.  
Тиск, що залишився в системі, скидається.
4. Відпустити важіль високонапірного пістолета.
5. Зафіксувати важіль високонапірного пістолета.
6. Від'єднати пристрій від системи водопостачання.
7. Вимкнути пристрій «0/OFF».
8. Витягнути штепсельну вилку з розетки.

### Транспортування

#### ⚠ ОБЕРЕЖНО

#### Недотримання ваги

Небезпека травмування та пошкодження під час транспортування враховувати вагу пристрою.

### Перенесення пристрою

1. Підняти пристрій за ручку і перенести.

## Волочіння пристрою

1. Витягнути ручку для транспортування до клацання.
2. Тягнути пристрій за ручку для транспортування.

## Транспортування пристрою в транспортному засобі

1. Спорожнити бак для мийного засобу.
2. Зафіксувати пристрій від зсування та перекидання.

## Зберігання

### ⚠ ОБЕРЕЖНО

#### Недотримання ваги

Небезпека травмування та пошкоджень  
Під час зберігання враховувати вагу пристрою.

## Зберігання пристрою

1. Поставити пристрій на рівній поверхні.
2. Від'єднати струминну трубку від високонапірного пістолета.
3. Натиснути розмикальну кнопку на високонапірному пістолеті і від'єднати шланг високого тиску від пістолета.
4. Від'єднати шланг високого тиску від пристрою.
5. Укласти шланг високого тиску на пристрої для зберігання.
6. Укласти мережевий кабель та інші приладдя на пристрої.

Дотримуватися додаткових вказівок перед тривалим зберіганням, див. главу *Догляд та технічне обслуговування*.

## Захист від морозу

### УВАГА

#### Небезпека замерзання

Не повністю випорожнені пристрої можуть бути пошкоджені через мороз.

Повністю спорожнити пристрій та додаткове обладнання.

Захистити пристрій від морозу.

Повинні бути виконані такі умови:

- Пристрій від'єднаний від системи водопостачання.
  - шланг високого тиску знятий.
1. Увімкнути пристрій «I/ON».
  2. почекати не більше 1 хвилини, поки на патрубку високого тиску не припинить виступати вода.
  3. Вимкнути пристрій.
  4. Зберігати пристрій з приладдям в захищеному від морозу приміщенні.

## Догляд та технічне обслуговування

### ⚠ НЕБЕЗПЕКА

#### Небезпека ураження електричним струмом

Трави в результаті торкання струмоведучих частин

Вимкнути пристрій.

Витягти штепсельну вилку.

Пристрій не потребує технічного обслуговування, тобто виконання регулярного технічного обслуговування не потрібно.

## Очищення сітчастого фільтра в патрубку для підведення води

### УВАГА

Пошкоджений сітчастий фільтр в патрубку для підведення води

Пошкодження пристрою через забруднення води  
Перевірити сітчастий фільтр на наявність пошкоджень, перш ніж вставляти його в патрубок для підведення води.

Очищати сітчастий фільтр в патрубку для підведення води в міру необхідності.

1. Зняти муфту з патрубку для підведення води.
2. Витягти сітчастий фільтр плоскогубцями.
3. Промити сітчастий фільтр під проточною водою.

### Малюнок М

4. Вставити сітчастий фільтр в патрубок для підведення води.

## Очищення фільтра мийного засобу

Перед тривалим зберіганням очищати фільтр мийного засобу.

1. Зняти фільтр зі шланга для мийного засобу.
2. Промити фільтр під проточною водою.

### Малюнок N

## Допомога в разі несправностей

Несправності часто мають просту причину, яку можна усунути самостійно за допомогою інструкцій, наведених нижче. За наявності сумнівів або в разі неназваних несправностей слід звертатися до авторизованої сервісної служби.

### ⚠ НЕБЕЗПЕКА

#### Небезпека ураження електричним струмом

Трави в результаті торкання струмоведучих частин

Вимкнути пристрій.

Витягти штепсельну вилку.

#### Пристрій не працює

1. Натиснути важіль високонапірного пістолета. Пристрій вмикається.
2. Перевірити відповідність напруги, зазначеної на заводській табличці, напрузі джерела живлення.
3. Перевірити мережевий кабель на пошкодження.

#### У пристрої не створюється тиск

Занадто слабка подача води

1. Повністю відкрити водопровідний кран.
2. Перевірити подачу води на достатній обсяг. Сітчастий фільтр в патрубку підведення води забруднений.

1. Витягти сітчастий фільтр з патрубку підведення води плоскогубцями.
2. Промити сітчастий фільтр під проточною водою. У пристрої міститься повітря.

1. Видалити повітря з пристрою:

- a Увімкнути пристрій без підключеної струминної трубки не більше ніж на 2 хвилини.
- b Натиснути високонапірний пістолет і почекати, поки на пістолеті не почне виступати вода без бульбашок повітря.
- c Приєднати струминну трубку.

#### Великі перепади тиску

1. Очистити сопло високого тиску:
  - a Видалити забруднення з отвору сопла голкою.
  - b Промити сопло високого тиску водою спереду.
2. Перевірити обсяг води, що подається.

#### Пристрій негерметичний

Незначна негерметичність пристрою обумовлена технічними особливостями. У разі сильної негерметичності звернутися до авторизованої сервісної служби.

#### Мийочий засіб не всмоктується

1. Використовувати струминну трубку Vario Power і повернути в напрямку «MIX».

- Очистити фільтр у всмоктувальному шлангу для мийного засобу.
- Перевірити всмоктувальний шланг для мийного засобу на перегини.

## Гарантія

У кожній країні діють відповідні гарантійні умови, встановлені уповноваженою організацією збуту нашої продукції в цій країні. Можливі несправності приладу протягом гарантійного строку ми усуваємо безкоштовно, якщо причина несправності полягає в дефектах матеріалів або виробничому браку. У разі виникнення претензій протягом гарантійного строку прохання звертатися, маючи при собі чек про покупку, до торговельної організації, що продала продукт, або до найближчої уповноваженої служби сервісного обслуговування. (Адреси див. на звороті)

## Технічні характеристики

### Електричне підключення

Напруга	V	220-240
Фаза	~	1
Частота	Hz	50-60
Споживання струму	A	6
Ступінь захисту		IPX5
Клас захисту		II
Запобіжник мережі (інерційний)	A	10

### Патрубок для підключення водопостачання

Тиск на вході (макс.)	MPa	1,2
Температура на вході (макс.)	°C	40
Витрата на вході (мін.)	l/min	8

### Робочі характеристики пристрою

Робочий тиск	MPa	8
Макс. допустимий тиск	MPa	12
Об'єм подачі, вода	l/min	5,5
Об'єм подачі, макс.	l/min	6,3
Об'єм подачі, мийний засіб	l/min	0,3
Сила віддачі високонапірного пістолета	N	12

### Розміри та вага

Типова робоча вага	kg	5,4
Довжина	mm	297
Ширина	mm	280
Висота	mm	677

### Розраховані значення згідно з EN 60335-2-79

Значення вібрації на руці/кисті	m/s <sup>2</sup>	<2,5
Похибка K	m/s <sup>2</sup>	0,6
Рівень звукового тиску L <sub>рА</sub>	dB(A)	74
Похибка K <sub>рА</sub>	dB(A)	2
Рівень звукової потужності	dB(A)	90
L <sub>WA</sub> + похибка K <sub>WA</sub>		

Зберігається право на внесення технічних змін.

## Декларація про відповідність стандартам ЄС

Цим ми повідомляємо, що нижче зазначена машина на основі своєї конструкції та конструктивного виконання, а також у випущеної у продаж моделі, відповідає спеціальним основним вимогам щодо безпеки та захисту здоров'я пред'явлених нижче директив ЄС. У разі внесення неузгоджених із нами змін до машини ця заява втрачає свою чинність. Виріб: Миючий апарат високого тиску  
Тип: 1.676-xxx

### Відповідні директиви ЄС

2000/14/ЄС  
2014/30/ЄС  
2006/42/ЄГ (+2009/127/ЄГ)  
2011/65/ЄС

### Застосовувані гармонізовані стандарти

EN 50581  
EN 55014-1: 2006+A1: 2009+A2: 2011  
EN 55014-2: 2015  
EN 60335-1  
EN 60335-2-79  
EN 61000-3-2: 2014  
EN 61000-3-3: 2013  
EN 62233: 2008

### Застосований метод оцінки відповідності

2000/14/ЄС: Додаток V

### Рівень звукової потужності, дБ(А)

Вимірний: 87

Гарантований: 90

Особи, що нижче підписалися, діють від імені та за довіреністю керівництва.



H. Jenner

Chairman of the Board of Management



S. Reiser

Director Regulatory Affairs & Certification

Особа, відповідальна за ведення документації: Ш. Райзер (S. Reiser)

Alfred Kärcher SE & Co. KG  
Alfred-Kärcher-Str. 28 - 40  
71364 Winnenden (Germany)  
Тел.: +49 7195 14-0  
Факс: +49 7195 14-2212  
м. Вінненден, 01.04.2020



**THANK YOU!**  
**MERCI! DANKE! ¡GRACIAS!**



Registrieren Sie Ihr Produkt und profitieren Sie von vielen Vorteilen.

Register your product and benefit from many advantages.

Enregistrez votre produit et bénéficiez de nombreux avantages.

Registre su producto y aproveche de muchas ventajas.

**[www.kaercher.com/welcome](http://www.kaercher.com/welcome)**



Bewerten Sie Ihr Produkt und sagen Sie uns Ihre Meinung.

Rate your product and tell us your opinion.

Évaluer votre produit et dites-nous votre opinion.

Reseñe su producto y díganos su opinión.



**[www.kaercher.com/dealersearch](http://www.kaercher.com/dealersearch)**

**Alfred Kärcher SE & Co. KG**  
Alfred-Kärcher-Str. 28-40  
71364 Winnenden (Germany)  
Tel.: +49 7195 14-0  
Fax: +49 7195 14-2212

