

WEU

WEU



Robert Bosch GmbH
Power Tools Division
70764 Leinfelden-Echterdingen
GERMANY

www.bosch-pt.com

1 609 929 Y49 (2014.06) PS / 69 WEU



1 609 929 Y49

PTK 14 EDT

 **BOSCH**

de Originalbetriebsanleitung
en Original instructions
fr Notice originale
es Manual original
pt Manual original
it Istruzioni originali
nl Oorspronkelijke
gebruiksaanwijzing
da Original brugsanvisning

sv Bruksanvisning i original
no Original driftsinstruks
fi Alkuperäiset ohjeet
el Πρωτότυπο οδηγιών χρήσης
tr Orijinal işletme talimatı
ar تعليمات التشغيل الأصلية
fa دفترچه راهنمای اصلی



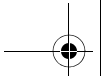

Deutsch	Seite	5
English	Page	9
Français	Page	13
Español	Página	18
Português.....	Página	22
Italiano	Pagina	27
Nederlands	Pagina	31
Dansk	Side	35
Svenska	Sida	39
Norsk	Side	43
Suomi	Sivu	46
Ελληνικά	Σελίδα	50
Türkçe	Sayfa	55
عربي	صفحة	63
فارسی	صفحه	68

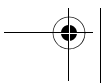
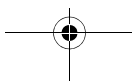
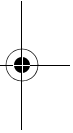

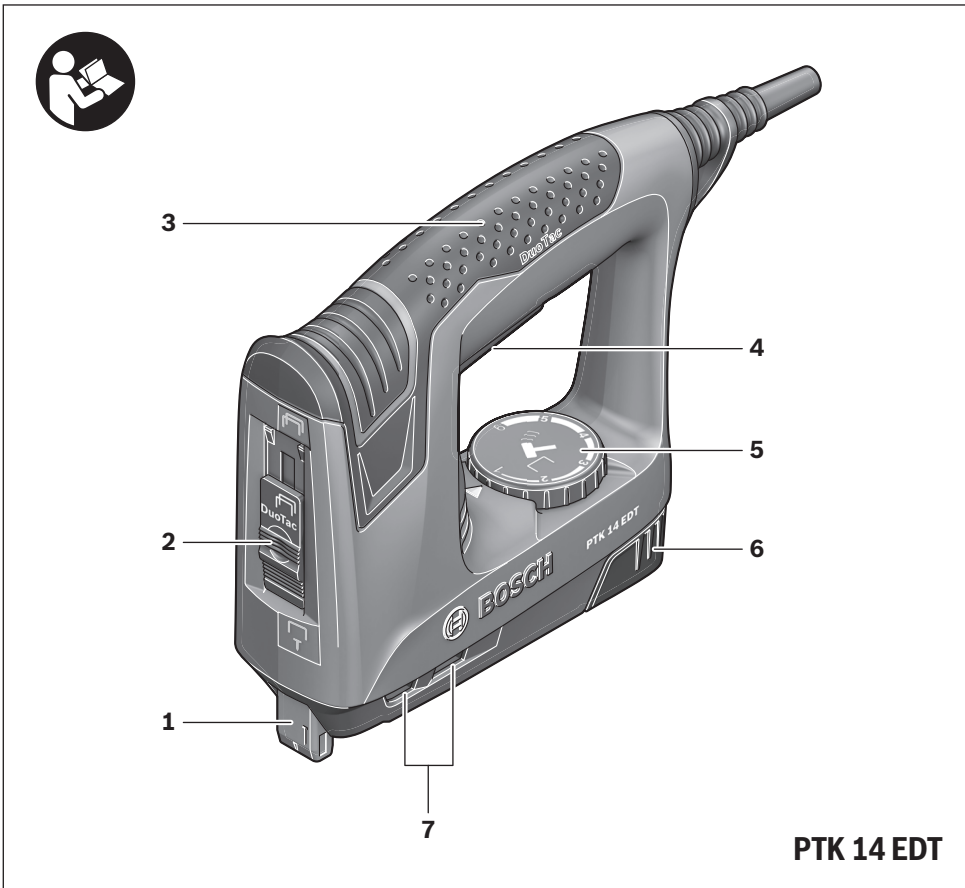

Type 53

- 6 mm 2 609 255 819
- 8 mm 2 609 255 820
- 10 mm 2 609 255 821
- 12 mm 2 609 255 822
- 14 mm 2 609 255 823

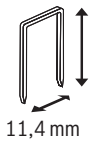

2 608 110 002

Type 48

- 14 mm 2 609 255 813



4 |

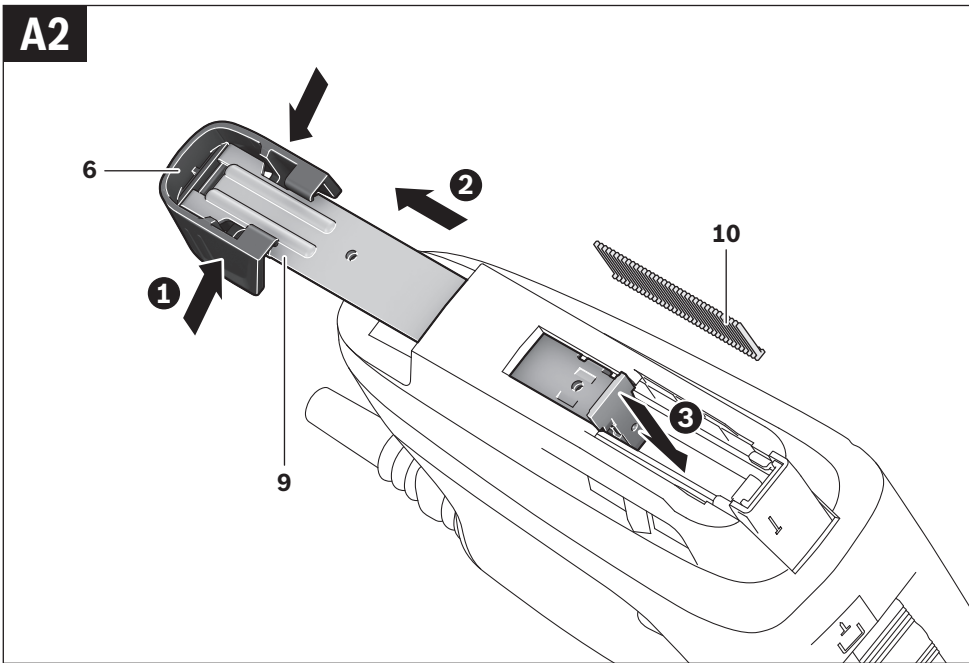
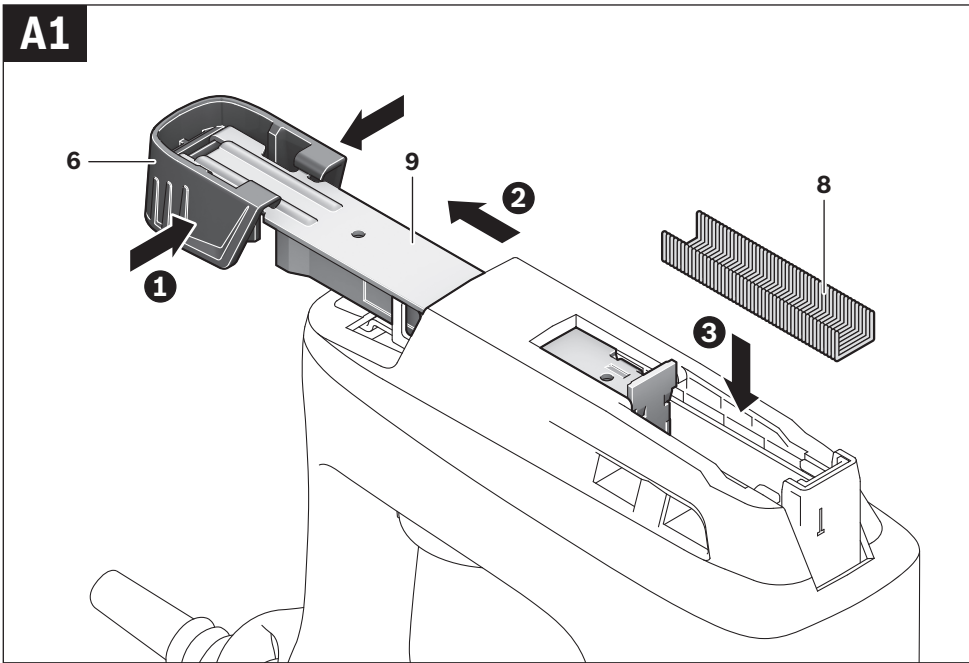

Deutsch

Sicherheitshinweise

Allgemeine Sicherheitshinweise für Elektrowerkzeuge

⚠ WARNUNG Lesen Sie alle Sicherheitshinweise und Anweisungen. Versäumnisse bei der Einhaltung der Sicherheitshinweise und Anweisungen können elektrischen Schlag, Brand und/oder schwere Verletzungen verursachen.

Bewahren Sie alle Sicherheitshinweise und Anweisungen für die Zukunft auf.

Der in den Sicherheitshinweisen verwendete Begriff „Elektrowerkzeug“ bezieht sich auf netzbetriebene Elektrowerkzeuge (mit Netzkabel) und auf akkubetriebene Elektrowerkzeuge (ohne Netzkabel).

Arbeitsplatzsicherheit

- ▶ **Halten Sie Ihren Arbeitsbereich sauber und gut beleuchtet.** Unordnung oder unbeleuchtete Arbeitsbereiche können zu Unfällen führen.
- ▶ **Arbeiten Sie mit dem Elektrowerkzeug nicht in explosionsgefährdeter Umgebung, in der sich brennbare Flüssigkeiten, Gase oder Stäube befinden.** Elektrowerkzeuge erzeugen Funken, die den Staub oder die Dämpfe entzünden können.
- ▶ **Halten Sie Kinder und andere Personen während der Benutzung des Elektrowerkzeugs fern.** Bei Ablenkung können Sie die Kontrolle über das Gerät verlieren.

Elektrische Sicherheit

- ▶ **Der Anschlussstecker des Elektrowerkzeuges muss in die Steckdose passen. Der Stecker darf in keiner Weise verändert werden. Verwenden Sie keine Adapterstecker gemeinsam mit schutzgeerdeten Elektrowerkzeugen.** Unveränderte Stecker und passende Steckdosen verringern das Risiko eines elektrischen Schlages.
- ▶ **Vermeiden Sie Körperkontakt mit geerdeten Oberflächen wie von Rohren, Heizungen, Herden und Kühlschränken.** Es besteht ein erhöhtes Risiko durch elektrischen Schlag, wenn Ihr Körper geerdet ist.
- ▶ **Halten Sie Elektrowerkzeuge von Regen oder Nässe fern.** Das Eindringen von Wasser in ein Elektrowerkzeug erhöht das Risiko eines elektrischen Schlages.
- ▶ **Zweckentfremden Sie das Kabel nicht, um das Elektrowerkzeug zu tragen, aufzuhängen oder um den Stecker aus der Steckdose zu ziehen. Halten Sie das Kabel fern von Hitze, Öl, scharfen Kanten oder sich bewegenden Geräteteilen.** Beschädigte oder verwickelte Kabel erhöhen das Risiko eines elektrischen Schlages.
- ▶ **Wenn Sie mit einem Elektrowerkzeug im Freien arbeiten, verwenden Sie nur Verlängerungskabel, die auch für den Außenbereich geeignet sind.** Die Anwendung eines für den Außenbereich geeigneten Verlängerungskabels verringert das Risiko eines elektrischen Schlages.

- ▶ **Wenn der Betrieb des Elektrowerkzeuges in feuchter Umgebung nicht vermeidbar ist, verwenden Sie einen Fehlerstromschutzschalter.** Der Einsatz eines Fehlerstromschutzschalters vermindert das Risiko eines elektrischen Schlages.

Sicherheit von Personen

- ▶ **Seien Sie aufmerksam, achten Sie darauf, was Sie tun, und gehen Sie mit Vernunft an die Arbeit mit einem Elektrowerkzeug. Benutzen Sie kein Elektrowerkzeug, wenn Sie müde sind oder unter dem Einfluss von Drogen, Alkohol oder Medikamenten stehen.** Ein Moment der Unachtsamkeit beim Gebrauch des Elektrowerkzeuges kann zu ernsthaften Verletzungen führen.
 - ▶ **Tragen Sie persönliche Schutzausrüstung und immer eine Schutzbrille.** Das Tragen persönlicher Schutzausrüstung, wie Staubmaske, rutschfeste Sicherheitsschuhe, Schutzhelm oder Gehörschutz, je nach Art und Einsatz des Elektrowerkzeuges, verringert das Risiko von Verletzungen.
 - ▶ **Vermeiden Sie eine unbeabsichtigte Inbetriebnahme. Vergewissern Sie sich, dass das Elektrowerkzeug ausgeschaltet ist, bevor Sie es an die Stromversorgung und/oder den Akku anschließen, es aufnehmen oder tragen.** Wenn Sie beim Tragen des Elektrowerkzeuges den Finger am Schalter haben oder das Gerät eingeschaltet an die Stromversorgung anschließen, kann dies zu Unfällen führen.
 - ▶ **Entfernen Sie Einstellwerkzeuge oder Schraubenschlüssel, bevor Sie das Elektrowerkzeug einschalten.** Ein Werkzeug oder Schlüssel, der sich in einem drehenden Geräteteil befindet, kann zu Verletzungen führen.
 - ▶ **Vermeiden Sie eine abnormale Körperhaltung. Sorgen Sie für einen sicheren Stand und halten Sie jederzeit das Gleichgewicht.** Dadurch können Sie das Elektrowerkzeug in unerwarteten Situationen besser kontrollieren.
 - ▶ **Tragen Sie geeignete Kleidung. Tragen Sie keine weite Kleidung oder Schmuck. Halten Sie Haare, Kleidung und Handschuhe fern von sich bewegenden Teilen.** Lockere Kleidung, Schmuck oder lange Haare können von sich bewegenden Teilen erfasst werden.
 - ▶ **Wenn Staubabsaug- und -auffangeinrichtungen montiert werden können, vergewissern Sie sich, dass diese angeschlossen sind und richtig verwendet werden.** Verwendung einer Staubabsaugung kann Gefährdungen durch Staub verringern.
- #### Verwendung und Behandlung des Elektrowerkzeuges
- ▶ **Überlasten Sie das Gerät nicht. Verwenden Sie für Ihre Arbeit das dafür bestimmte Elektrowerkzeug.** Mit dem passenden Elektrowerkzeug arbeiten Sie besser und sicherer im angegebenen Leistungsbereich.
 - ▶ **Benutzen Sie kein Elektrowerkzeug, dessen Schalter defekt ist.** Ein Elektrowerkzeug, das sich nicht mehr ein- oder ausschalten lässt, ist gefährlich und muss repariert werden.
 - ▶ **Ziehen Sie den Stecker aus der Steckdose und/oder entfernen Sie den Akku, bevor Sie Geräteeinstellungen vornehmen, Zubehörteile wechseln oder das Gerät**

6 | Deutsch

weglegen. Diese Vorsichtsmaßnahme verhindert den unbeabsichtigten Start des Elektrowerkzeuges.

- ▶ **Bewahren Sie unbenutzte Elektrowerkzeuge außerhalb der Reichweite von Kindern auf. Lassen Sie Personen das Gerät nicht benutzen, die mit diesem nicht vertraut sind oder diese Anweisungen nicht gelesen haben.** Elektrowerkzeuge sind gefährlich, wenn sie von unerfahrenen Personen benutzt werden.
- ▶ **Pflegen Sie Elektrowerkzeuge mit Sorgfalt. Kontrollieren Sie, ob bewegliche Teile einwandfrei funktionieren und nicht klemmen, ob Teile gebrochen oder so beschädigt sind, dass die Funktion des Elektrowerkzeuges beeinträchtigt ist. Lassen Sie beschädigte Teile vor dem Einsatz des Gerätes reparieren.** Viele Unfälle haben ihre Ursache in schlecht gewarteten Elektrowerkzeugen.
- ▶ **Halten Sie Schneidwerkzeuge scharf und sauber.** Sorgfältig gepflegte Schneidwerkzeuge mit scharfen Schneidkanten verklemmen sich weniger und sind leichter zu führen.
- ▶ **Verwenden Sie Elektrowerkzeug, Zubehör, Einsatzwerkzeuge usw. entsprechend diesen Anweisungen. Berücksichtigen Sie dabei die Arbeitsbedingungen und die ausführende Tätigkeit.** Der Gebrauch von Elektrowerkzeugen für andere als die vorgesehenen Anwendungen kann zu gefährlichen Situationen führen.

Service

- ▶ **Lassen Sie Ihr Elektrowerkzeug nur von qualifiziertem Fachpersonal und nur mit Original-Ersatzteilen reparieren.** Damit wird sichergestellt, dass die Sicherheit des Elektrowerkzeuges erhalten bleibt.

Sicherheitshinweise für Eintreibgeräte

- ▶ **Gehen Sie immer davon aus, dass das Elektrowerkzeug Klammern enthält.** Die sorglose Handhabung des Eintreibgerätes kann zum unerwarteten Ausschleßen von Klammern führen und Sie verletzen.
- ▶ **Zielen Sie mit dem Elektrowerkzeug nicht auf sich selbst oder andere Personen in der Nähe.** Durch unerwartetes Auslösen wird eine Klammer ausgestoßen, was zu Verletzungen führen kann.
- ▶ **Betätigen Sie das Elektrowerkzeug nicht, bevor es fest auf das Werkstück gesetzt ist.** Wenn das Elektrowerkzeug keinen Kontakt mit dem Werkstück hat, kann die Klammer von der Befestigungsstelle abprallen.
- ▶ **Trennen Sie das Elektrowerkzeug vom Netz oder vom Akku, wenn die Klammer im Elektrowerkzeug klemmt.** Wenn das Eintreibgerät angeschlossen ist, kann es beim Entfernen einer verklemmten Klammer versehentlich betätigt werden.
- ▶ **Seien Sie vorsichtig beim Entfernen einer festsitzenden Klammer.** Das System kann gespannt sein und die Klammer kräftig ausgestoßen werden, während Sie versuchen die Verklebung zu beseitigen.
- ▶ **Verwenden Sie dieses Eintreibgerät nicht zur Befestigung von Elektroleitungen.** Es ist nicht für die Installation von Elektroleitungen geeignet, kann die Isolierung von Elektroableitungen beschädigen und so elektrischen Schlag und Feuergefahren verursachen.

- ▶ **Verwenden Sie geeignete Suchgeräte, um verborgene Versorgungsleitungen aufzuspüren, oder ziehen Sie die örtliche Versorgungsgesellschaft hinzu.** Kontakt mit Elektroleitungen kann zu Feuer und elektrischem Schlag führen. Beschädigung einer Gasleitung kann zur Explosion führen. Eindringen in eine Wasserleitung verursacht Sachbeschädigung.
- ▶ **Sichern Sie das Werkstück.** Ein mit Spannvorrichtungen oder Schraubstock festgehaltenes Werkstück ist sicherer gehalten als mit Ihrer Hand.

Produkt- und Leistungsbeschreibung

Lesen Sie alle Sicherheitshinweise und Anweisungen. Versäumnisse bei der Einhaltung der Sicherheitshinweise und Anweisungen können elektrischen Schlag, Brand und/oder schwere Verletzungen verursachen.

Bestimmungsgemäßer Gebrauch

Das Gerät ist bestimmt zum Heften von Pappe, Isoliermaterial, Stoffen, Folien, Leder und ähnlichen Materialien auf einem Untergrund aus Holz oder holzähnlichem Material. Das Gerät ist nicht geeignet zum Befestigen von Wand- oder Deckenverkleidungen.

Abgebildete Komponenten

Die Nummerierung der abgebildeten Komponenten bezieht sich auf die Darstellung des Elektrowerkzeuges auf der Grafikseite.

- 1 Tackernase
- 2 Umschalter für DuoTac-Automatik
- 3 Handgriff
- 4 Auslöser
- 5 Stellrad für Schlagkraftvorwahl
- 6 Magazinriegelung
- 7 Nachfüllanzeige
- 8 Klammerstreifen*
- 9 Magazin
- 10 Nagelstreifen*

*Abgebildetes oder beschriebenes Zubehör gehört nicht zum Standard-Lieferumfang. Das vollständige Zubehör finden Sie in unserem Zubehörprogramm.

Geräusch-/Vibrationsinformation

Geräuschemissionswerte ermittelt entsprechend EN 60745-2-16.

Der A-bewertete Geräuschpegel des Elektrowerkzeuges beträgt typischerweise: Schalldruckpegel 84 dB(A); Schallleistungspegel 95 dB(A). Unsicherheit K = 3 dB.

Gehörschutz tragen!

Schwingungsgesamtwerte a_h und Unsicherheit K ermittelt entsprechend EN 60745:

$$a_h = 7,5 \text{ m/s}^2, K = 1,5 \text{ m/s}^2.$$

Der in diesen Anweisungen angegebene Schwingungspegel ist entsprechend einem in EN 60745 genormten Messverfahren gemessen worden und kann für den Vergleich von Elek-

trowerkzeugen miteinander verwendet werden. Er eignet sich auch für eine vorläufige Einschätzung der Schwingungsbelastung.

Der angegebene Schwingungspegel repräsentiert die hauptsächlichsten Anwendungen des Elektrowerkzeugs. Wenn allerdings das Elektrowerkzeug für andere Anwendungen, mit unterschiedlichen Zubehören, mit abweichenden Einsatzwerkzeugen oder ungenügender Wartung eingesetzt wird, kann der Schwingungspegel abweichen. Dies kann die Schwingungsbelastung über den gesamten Arbeitszeitraum deutlich erhöhen.

Für eine genaue Abschätzung der Schwingungsbelastung sollten auch die Zeiten berücksichtigt werden, in denen das Gerät abgeschaltet ist oder zwar läuft, aber nicht tatsächlich im Einsatz ist. Dies kann die Schwingungsbelastung über den gesamten Arbeitszeitraum deutlich reduzieren.

Legen Sie zusätzliche Sicherheitsmaßnahmen zum Schutz des Bedieners vor der Wirkung von Schwingungen fest wie zum Beispiel: Wartung von Elektrowerkzeug und Einsatzwerkzeugen, Warmhalten der Hände, Organisation der Arbeitsabläufe.

Technische Daten

Tacker		PTK 14 EDT
Sachnummer		0 603 265 5..
Schlagzahl	min ⁻¹	30
Kurzzeitbetrieb (S2)	min	10
Eintreibgegenstand		
– Klammerstreifen		Type 53
– Breite	mm	11,4
– Länge	mm	6 – 14
Eintreibgegenstand		
– Nagelstreifen	mm	Type 48
– Länge	mm	14
max. Magazin-Fassungsvermögen		100
Gewicht entsprechend EPTA-Procedure 01/2003	kg	1,1
Schutzklasse		□/II
Die Angaben gelten für eine Nennspannung [U] von 230 V. Bei abweichenden Spannungen und in länderspezifischen Ausführungen können diese Angaben variieren.		

Konformitätserklärung

Wir erklären in alleiniger Verantwortung, dass das unter „Technische Daten“ beschriebene Produkt allen einschlägigen Bestimmungen der Richtlinien 2011/65/EU, 2014/30/EU, 2006/42/EG einschließlich ihrer Änderungen entspricht und mit folgenden Normen übereinstimmt: EN 60745-1, EN 60745-2-16.

Technische Unterlagen (2006/42/EG) bei:
Robert Bosch GmbH, PT/ETM9,
70764 Leinfelden-Echterdingen, GERMANY

Henk Becker
Executive Vice President
Engineering

Helmut Heinzelmann
Head of Product Certification
PT/ETM9

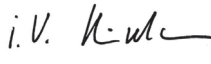
PPA
 i.V. 

Robert Bosch GmbH, Power Tools Division
70764 Leinfelden-Echterdingen, GERMANY
Leinfelden, 30.06.2014

Montage

Magazin bestücken (siehe Bilder A1 – A2)

► **Ziehen Sie vor allen Arbeiten am Elektrowerkzeug den Netzstecker aus der Steckdose.**

► **Verwenden Sie nur Original Bosch-Zubehör.** Die Präzisionssteile des Tackers wie Magazin, Stößel und Schusskanal sind auf Klammern und Nägel von Bosch abgestimmt. Andere Hersteller verwenden andere Stahlqualitäten und Abmessungen.

- Drehen Sie das Elektrowerkzeug um.
- Drücken Sie die Entriegelung **6** und ziehen Sie dabei das Magazin **9** nach hinten heraus.
- Legen Sie den Klammerstreifen **8** bzw. den Nagelstreifen **10** ein. Halten Sie beim Einlegen des Nagelstreifens **10** den Tacker leicht schräg, damit die Nägel an der Seitenwand anliegen.
- Schieben Sie das Magazin **9** zurück, bis es einrastet.

► **Wenden Sie beim Öffnen, Bestücken und Schließen des Magazins keine Gewalt an.**

Betrieb

Inbetriebnahme

► **Beachten Sie die Netzspannung! Die Spannung der Stromquelle muss mit den Angaben auf dem Typenschild des Elektrowerkzeuges übereinstimmen. Mit 230 V gekennzeichnete Elektrowerkzeuge können auch an 220 V betrieben werden.**

Die mit der beweglichen Tackernase **1** gekoppelte Auslösesperre verhindert eine unbeabsichtigte Schussauslösung bei versehentlich gedrücktem Auslöser **4**.

Um Energie zu sparen, schalten Sie das Elektrowerkzeug nur ein, wenn Sie es benutzen.

Ein-/Ausschalten (Einzelauslösung)

- Setzen Sie die Tackernase **1** **zuerst** fest auf das Werkstück auf, bis diese einige Millimeter eingedrückt ist. Drücken Sie **anschließend** kurz den Auslöser **4** und lassen Sie ihn wieder los.

Ein-/Ausschalten (Kontaktauslösung)

- Zum schnellen Arbeiten können Sie den Auslöser **4** gedrückt halten. Drücken Sie die Tackernase **1** fest auf das Werkstück, bis der Schuss ausgelöst wird. Setzen Sie den Tacker an der nächsten Stelle auf und drücken Sie die Tackernase **1** erneut fest auf das Werkstück.

8 | Deutsch

DuoTac-Automatik

Mit der **DuoTac**-Automatik werden 2 Klammern gleichzeitig verarbeitet. Durch die doppelte Klammerndicke wird die Reißfestigkeit von dünnen Materialien, z. B. Stoffen oder Folien, erhöht.

Bei der Verarbeitung von Nägeln ist die **DuoTac**-Funktion nicht möglich.

- Schieben Sie den Umschalter für die **DuoTac**-Automatik **2** nach oben, um 2 Klammern gleichzeitig zu verarbeiten. Schieben Sie den Umschalter für die **DuoTac**-Automatik **2** nach unten, um eine Klammer oder einen Nagel zu verarbeiten.

Schlagkraftvorwahl

Mit dem Stellrad **5** für die Schlagkraftvorwahl können Sie die benötigte Schlagkraft in Stufen vorwählen.

Die erforderliche Schlagkraft ist von der Länge der Klammern bzw. Nägel und der Festigkeit des Materials abhängig.

Bei der Verarbeitung von 2 Klammern (**DuoTac**-Funktion) muss am Stellrad **5** für die Schlagkraftvorwahl ca. eine Stufe höher gewählt werden.

Hinweis: Probieren Sie die eingestellte Schlagkraft immer zuerst an einem Materialrest aus. Die optimale Schlagkräfteeinstellung lässt sich nur durch praktische Versuche ermitteln.

Die Angaben in der nachfolgenden Tabelle sind empfohlene Werte.

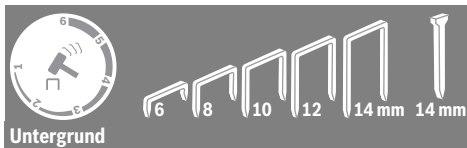
Einstellbereich Stellrad 5

Untergrund		
Weichholz (Kiefer)	1 – 3	3
Hartholz (Buche)	3 – 5	6
Spanplatten	2 – 4	4
Tischlerplatte	2 – 4	4



Untergrund		
Weichholz (Kiefer)	2 – 4	
Hartholz (Buche)	4 – 6	
Spanplatten	4 – 6	
Tischlerplatte	4 – 5	

Arbeitshinweise

- ▶ **Mit diesem Elektrowerkzeug können keine 19 mm-Klammern verarbeitet werden. Benutzen Sie deshalb das Elektrowerkzeug nicht zur Befestigung von Deckenverkleidungen mit Profilholz- oder Fugenkrallen.**

Vermeiden Sie Leerschüsse, um den Verschleiß des Schlagstempels zu vermindern. Stellen Sie nach Abschluss der Arbeiten die Schlagkraft am Stellrad Schlagkraftvorwahl **5** auf einen niedrigen Wert, um die Spannfeder zu entlasten.

Das Elektrowerkzeug ist für den Kurzzeitbetrieb ausgelegt und erwärmt sich bei Dauerbetrieb. Mit zunehmender Erwärmung verringert sich die Leistung. Die Betriebsart **S2** bezeichnet den **Kurzzeitbetrieb** mit einer maximalen Betriebsdauer von 10 min. unter konstanter Belastung. Stellen Sie nach dieser Zeit das Elektrowerkzeug ab und lassen Sie es abkühlen.

Entfernen verklemmter Klammern

- ▶ **Ziehen Sie vor allen Arbeiten am Elektrowerkzeug den Netzstecker aus der Steckdose.**

- Drehen Sie das Elektrowerkzeug um.
- Drücken Sie die Entriegelung **6** und ziehen Sie dabei das Magazin **9** nach hinten heraus.
- Entfernen Sie die verklemmte Klammer. Verwenden Sie dazu bei Bedarf eine Zange.
- Schieben Sie das Magazin **9** zurück, bis es einrastet.

- ▶ **Bestücken Sie das Magazin rechtzeitig.** Ein zu kurzer Klammerstreifen kann die Ursache für verklemmte Klammern sein.

Wartung und Service**Wartung und Reinigung**

- ▶ **Ziehen Sie vor allen Arbeiten am Elektrowerkzeug den Netzstecker aus der Steckdose.**
- ▶ **Halten Sie das Elektrowerkzeug und die Lüftungsschlitze sauber, um gut und sicher zu arbeiten.**

Wenn ein Ersatz der Anschlussleitung erforderlich ist, dann ist dies von Bosch oder einer autorisierten Kundendienststelle für Bosch-Elektrowerkzeuge auszuführen, um Sicherheitsgefährdungen zu vermeiden.

Kundendienst und Anwendungsberatung

Geben Sie bei allen Rückfragen und Ersatzteilbestellungen bitte unbedingt die 10-stellige Sachnummer laut Typenschild des Elektrowerkzeuges an.

Der Kundendienst beantwortet Ihre Fragen zu Reparatur und Wartung Ihres Produkts sowie zu Ersatzteilen. Explosionszeichnungen und Informationen zu Ersatzteilen finden Sie auch unter:

www.bosch-pt.com

Das Bosch-Anwendungsberatungs-Team hilft Ihnen gerne bei Fragen zu unseren Produkten und deren Zubehör.

www.bosch-do-it.de, das Internetportal für Heimwerker und Gartenfreunde.

www.1-2-do.com

In der Heimwerker-Community 1-2-do.com können Sie Produkttester werden, Ideen sammeln oder sich mit anderen Heimwerkern austauschen.

www.dha.de, das komplette Service-Angebot der Deutschen Heimwerker Akademie.

Deutschland

Robert Bosch GmbH
Servicezentrum Elektrowerkzeuge
Zur Luhne 2
37589 Kalefeld – Willershausen
Unter www.bosch-pt.com können Sie online Ersatzteile bestellen oder Reparaturen anmelden.
Kundendienst: Tel.: (0711) 40040480
Fax: (0711) 40040481
E-Mail: Servicezentrum.Elektrowerkzeuge@de.bosch.com
Anwendungsberatung: Tel.: (0711) 40040480
Fax: (0711) 40040482
E-Mail: Anwendungsberatung.pt@de.bosch.com

Österreich

Unter www.bosch-pt.at können Sie online Ersatzteile bestellen.
Tel.: (01) 797222010
Fax: (01) 797222011
E-Mail: service.elektrowerkzeuge@at.bosch.com

Schweiz

Unter www.bosch-pt.com/ch/de können Sie online Ersatzteile bestellen.
Tel.: (044) 8471511
Fax: (044) 8471551
E-Mail: Aftersales.Service@de.bosch.com

Luxemburg

Tel.: +32 2 588 0589
Fax: +32 2 588 0595
E-Mail: outillage.gereedschap@be.bosch.com

Entsorgung

Elektrowerkzeuge, Zubehör und Verpackungen sollen einer umweltgerechten Wiederverwertung zugeführt werden.

Werfen Sie Elektrowerkzeuge nicht in den Hausmüll!

Nur für EU-Länder:

Gemäß der Europäischen Richtlinie 2012/19/EU über Elektro- und Elektronik-Altgeräte und ihrer Umsetzung in nationales Recht müssen nicht mehr gebrauchsfähige Elektrowerkzeuge getrennt gesammelt und einer umweltgerechten Wiederverwertung zugeführt werden.

Änderungen vorbehalten.

English

Safety Notes

General Power Tool Safety Warnings

⚠ WARNING Read all safety warnings and all instructions. Failure to follow the warnings and instructions may result in electric shock, fire and/or serious injury.

Save all warnings and instructions for future reference.

The term "power tool" in the warnings refers to your mains-operated (corded) power tool or battery-operated (cordless) power tool.

Work area safety

- ▶ **Keep work area clean and well lit.** Cluttered or dark areas invite accidents.
- ▶ **Do not operate power tools in explosive atmospheres, such as in the presence of flammable liquids, gases or dust.** Power tools create sparks which may ignite the dust or fumes.
- ▶ **Keep children and bystanders away while operating a power tool.** Distractions can cause you to lose control.

Electrical safety

- ▶ **Power tool plugs must match the outlet. Never modify the plug in any way. Do not use any adapter plugs with earthed (grounded) power tools.** Unmodified plugs and matching outlets will reduce risk of electric shock.
- ▶ **Avoid body contact with earthed or grounded surfaces, such as pipes, radiators, ranges and refrigerators.** There is an increased risk of electric shock if your body is earthed or grounded.
- ▶ **Do not expose power tools to rain or wet conditions.** Water entering a power tool will increase the risk of electric shock.
- ▶ **Do not abuse the cord. Never use the cord for carrying, pulling or unplugging the power tool. Keep cord away from heat, oil, sharp edges and moving parts.** Damaged or entangled cords increase the risk of electric shock.
- ▶ **When operating a power tool outdoors, use an extension cord suitable for outdoor use.** Use of a cord suitable for outdoor use reduces the risk of electric shock.
- ▶ **If operating a power tool in a damp location is unavoidable, use a residual current device (RCD) protected supply.** Use of an RCD reduces the risk of electric shock.

Personal safety

- ▶ **Stay alert, watch what you are doing and use common sense when operating a power tool. Do not use a power tool while you are tired or under the influence of drugs, alcohol or medication.** A moment of inattention while operating power tools may result in serious personal injury.
- ▶ **Use personal protective equipment. Always wear eye protection.** Protective equipment such as dust mask, non-skid safety shoes, hard hat, or hearing protection used for appropriate conditions will reduce personal injuries.

10 | English

- ▶ **Prevent unintentional starting. Ensure the switch is in the off-position before connecting to power source and/or battery pack, picking up or carrying the tool.** Carrying power tools with your finger on the switch or energising power tools that have the switch on invites accidents.
- ▶ **Remove any adjusting key or wrench before turning the power tool on.** A wrench or a key left attached to a rotating part of the power tool may result in personal injury.
- ▶ **Do not overreach. Keep proper footing and balance at all times.** This enables better control of the power tool in unexpected situations.
- ▶ **Dress properly. Do not wear loose clothing or jewellery. Keep your hair, clothing and gloves away from moving parts.** Loose clothes, jewellery or long hair can be caught in moving parts.
- ▶ **If devices are provided for the connection of dust extraction and collection facilities, ensure these are connected and properly used.** Use of dust collection can reduce dust-related hazards.

Power tool use and care

- ▶ **Do not force the power tool. Use the correct power tool for your application.** The correct power tool will do the job better and safer at the rate for which it was designed.
- ▶ **Do not use the power tool if the switch does not turn it on and off.** Any power tool that cannot be controlled with the switch is dangerous and must be repaired.
- ▶ **Disconnect the plug from the power source and/or the battery pack from the power tool before making any adjustments, changing accessories, or storing power tools.** Such preventive safety measures reduce the risk of starting the power tool accidentally.
- ▶ **Store idle power tools out of the reach of children and do not allow persons unfamiliar with the power tool or these instructions to operate the power tool.** Power tools are dangerous in the hands of untrained users.
- ▶ **Maintain power tools. Check for misalignment or binding of moving parts, breakage of parts and any other condition that may affect the power tool's operation. If damaged, have the power tool repaired before use.** Many accidents are caused by poorly maintained power tools.
- ▶ **Keep cutting tools sharp and clean.** Properly maintained cutting tools with sharp cutting edges are less likely to bind and are easier to control.
- ▶ **Use the power tool, accessories and tool bits etc. in accordance with these instructions, taking into account the working conditions and the work to be performed.** Use of the power tool for operations different from those intended could result in a hazardous situation.

Service

- ▶ **Have your power tool serviced by a qualified repair person using only identical replacement parts.** This will ensure that the safety of the power tool is maintained.

Safety Warnings for Tackers

- ▶ **Always assume that the tool contains fasteners.** Careless handling of the tacker can result in unexpected firing of fasteners and personal injury.
- ▶ **Do not point the tool towards yourself or anyone nearby.** Unexpected triggering will discharge the fastener causing an injury.
- ▶ **Do not actuate the tool unless the tool is placed firmly against the workpiece.** If the tool is not in contact with the workpiece, the fastener may be deflected away from your target.
- ▶ **Disconnect the tool from the power source when the fastener jams in the tool.** While removing a jammed fastener, the tacker may be accidentally activated if it is plugged in.
- ▶ **Use caution while removing a jammed fastener.** The mechanism may be under compression and the fastener may be forcefully discharged while attempting to free a jammed condition.
- ▶ **Do not use this tacker for fastening electrical cables.** It is not designed for electric cable installation and may damage the insulation of electric cables thereby causing electric shock or fire hazards.
- ▶ **Use appropriate detectors to determine if utility lines are hidden in the work area or call the local utility company for assistance.** Contact with electric lines can lead to fire and electric shock. Damaging a gas line can lead to explosion. Penetrating a water line causes property damage.
- ▶ **Secure the workpiece.** A workpiece clamped with clamping devices or in a vice is held more secure than by hand.

Products sold in GB only: Your product is fitted with a BS 1363/A approved electric plug with internal fuse (ASTA approved to BS 1362).

If the plug is not suitable for your socket outlets, it should be cut off and an appropriate plug fitted in its place by an authorised customer service agent. The replacement plug should have the same fuse rating as the original plug. The severed plug must be disposed of to avoid a possible shock hazard and should never be inserted into a mains socket elsewhere.

Products sold in AUS and NZ only: Use a residual current device (RCD) with a rated residual current of 30 mA or less.

Product Description and Specifications

Read all safety warnings and all instructions. Failure to follow the warnings and instructions may result in electric shock, fire and/or serious injury.

Intended Use

The machine is intended for tacking of cardboard, insulating material, fabric, foils, leather and similar materials on surfaces of wood or materials similar to wood. The machine is not suitable for the attachment of wall and ceiling panelling.

Product Features

The numbering of the product features refers to the illustration of the machine on the graphics page.

- 1 Tacker head
- 2 Selector switch for DuoTac-Automatic
- 3 Handle
- 4 Trigger
- 5 Thumbwheel for hammer-force preselection
- 6 Magazine release button
- 7 Refill indicator
- 8 Staple strip*
- 9 Magazine
- 10 Nail strip*

*Accessories shown or described are not part of the standard delivery scope of the product. A complete overview of accessories can be found in our accessories program.

Technical Data

Tacker	PTK 14 EDT	
Article number		0 603 265 5..
Impact rate	min ⁻¹	30
Intermittent operation (S2)	min	10
Fastener		
– Staple strip		Type 53
– Width	mm	11,4
– Length	mm	6 – 14
Fastener		
– Nail strip	mm	Type 48
– Length	mm	14
Magazine capacity, max.		100
Weight according to EPTA-Procedure 01/2003	kg	1,1
Protection class		□/II
The values given are valid for a nominal voltage [U] of 230 V. For different voltages and models for specific countries, these values can vary.		

Noise/Vibration Information

Sound emission values determined according to EN 60745-2-16.

Typically the A-weighted noise levels of the product are:
Sound pressure level 84 dB(A); Sound power level 95 dB(A).
Uncertainty K = 3 dB.

Wear hearing protection!

Vibration total values a_h and uncertainty K determined according to EN 60745:
 $a_h = 7,5 \text{ m/s}^2$, $K = 1,5 \text{ m/s}^2$.

The vibration level given in this information sheet has been measured in accordance with a standardised test given in EN 60745 and may be used to compare one tool with another. It may be used for a preliminary assessment of exposure. The declared vibration emission level represents the main applications of the tool. However if the tool is used for different applications, with different accessories or insertion tools or is poorly maintained, the vibration emission may differ. This may significantly increase the exposure level over the total working period.

An estimation of the level of exposure to vibration should also take into account the times when the tool is switched off or when it is running but not actually doing the job. This may significantly reduce the exposure level over the total working period.

Identify additional safety measures to protect the operator from the effects of vibration such as: maintain the tool and the accessories, keep the hands warm, organisation of work patterns.

Declaration of Conformity

We declare under our sole responsibility that the product described under "Technical Data" is in conformity with all relevant provisions of the directives 2011/65/EU, 2014/30/EU, 2006/42/EC including their amendments and complies with the following standards: EN 60745-1, EN 60745-2-16.

Technical file (2006/42/EC) at:

Robert Bosch GmbH, PT/ETM9,
70764 Leinfelden-Echterdingen, GERMANY

Henk Becker	Helmut Heinzelmann
Executive Vice President	Head of Product Certification
Engineering	PT/ETM9

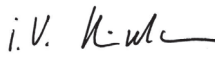
PPA
 i.V. 

Robert Bosch GmbH, Power Tools Division
70764 Leinfelden-Echterdingen, GERMANY
Leinfelden, 30.06.2014

Assembly

Loading the Magazine (see figures A1 – A2)

- ▶ **Before any work on the machine itself, pull the mains plug.**
- ▶ **Use only original Bosch accessories.** The precision parts of the power tool, such as the magazine, the striker and the shot duct, are matched to Bosch staples and nails. Other manufacturers use other steel qualities and sizes.
 - Turn the power tool around.
 - Press release buttons **6** and pull out the magazine **9** toward the rear.
 - Insert the staple strip **8** or the nail strip **10**. Hold the tacker at a slight angle when inserting the nail strip **10**, so that the nails face against the sidewall.
 - Insert the magazine **9** again until it engages.
- ▶ **Do not exert any force when opening, loading and inserting the magazine.**

Operation

Starting Operation

- ▶ **Observe correct mains voltage! The voltage of the power source must agree with the voltage specified on the nameplate of the machine. Power tools marked with 230 V can also be operated with 220 V.**

12 | English

The trigger lock, which is connected with the movable tacker head **1**, prevents unintentional shot actuation when the trigger **4** is inadvertently pressed.

To save energy, only switch the power tool on when using it.

Starting and Stopping (Single actuation)

- At **first**, firmly place the tacker head **1** against the workpiece until it is pushed in a few millimeters. **Afterwards**, briefly press the trigger **4** and then release again.

Starting and Stopping (Contact actuation)

- For rapid working, keep the trigger **4** pressed. Position the machine and press the tacker head **1** firmly against the workpiece until the shot is actuated. After the shot, move the tacker to the next location and press the tacker head **1** firmly onto the workpiece again.

DuoTac-Automatic

In **DuoTac-Automatic** mode, 2 staples are fastened at the same time. The double staple thickness increases the tear strength of thin materials, such as fabrics or foils.

The **DuoTac** function is not possible for processing nails.

- To process 2 staples at the same time, push the **DuoTac-Automatic** selector switch **2** up. To process a single staple or one nail, push the **DuoTac-Automatic** selector switch **2** down.

Hammer-force Preselection

With the thumbwheel for hammer-force preselection **5**, it is possible to preselect the required hammer force in steps.

The required hammer force depends on the length of the staples or nails, and on the strength of the material.

When processing 2 staples (**DuoTac** function), the hammer-force preselection must be selected approx. one step higher with thumbwheel **5**.

Note: Always test the selected hammer force on scrap material first. The optimum hammer-force setting can be determined only by trial and error.

The data in the following table are recommended values.

Setting range of the thumbwheel 5

Structural Material	6	8	10	12	14 mm	14 mm
Softwood (Pine)			1 – 3			3
Hardwood (Beech)			3 – 5			6
Particle Board			2 – 4			4
Wood core plywood			2 – 4			4



Structural Material	6	8	10	12	14 mm
Softwood (Pine)			2 – 4		
Hardwood (Beech)			4 – 6		
Particle Board			4 – 6		
Wood core plywood			4 – 5		

Working Advice

- ▶ **This machine is not suitable for working with 19 mm staples. Therefore, do not use the machine to fasten ceiling panelling with profiled wood or grooves.**

Avoid blank shots in order to reduce the wear of the impact striker. After finishing your work, set the hammer force with the thumbwheel for hammer-force preselection **5** to a low value, in order to relieve the tension spring.

The power tool is designed for short-time duty and will heat up during continuous operation. Performance will decrease the more the tool heats up. Duty rating **S2** denotes **short-time duty** with a maximum operating duration of 10 mins under constant load. Switch the power tool off after this time and leave it to cool down.

Removing jammed staples

- ▶ **Before any work on the machine itself, pull the mains plug.**
 - Turn the power tool around.
 - Press release buttons **6** and pull out the magazine **9** toward the rear.
 - Remove the jammed staple. For this, use a pair of pliers, if required.
 - Insert the magazine **9** again until it engages.
- ▶ **Load the magazine in good time.** If the staple strip is too short, this may cause staples to jam.

Maintenance and Service**Maintenance and Cleaning**

- ▶ **Before any work on the machine itself, pull the mains plug.**
- ▶ **For safe and proper working, always keep the machine and ventilation slots clean.**

If the replacement of the supply cord is necessary, this has to be done by Bosch or an authorized Bosch service agent in order to avoid a safety hazard.

After-sales Service and Application Service

In all correspondence and spare parts order, please always include the 10-digit article number given on the type plate of the machine.

Our after-sales service responds to your questions concerning maintenance and repair of your product as well as spare parts. Exploded views and information on spare parts can also be found under:

www.bosch-pt.com

Bosch's application service team will gladly answer questions concerning our products and their accessories.

Great Britain

Robert Bosch Ltd. (B.S.C.)

P.O. Box 98

Broadwater Park

North Orbital Road

Denham

Uxbridge

UB 9 5HJ

At www.bosch-pt.co.uk you can order spare parts or arrange the collection of a product in need of servicing or repair.

Tel. Service: (0844) 7360109

E-Mail: boschservicecentre@bosch.com

Ireland

Origo Ltd.

Unit 23 Magna Drive

Magna Business Park

City West

Dublin 24

Tel. Service: (01) 4666700

Fax: (01) 4666888

Australia, New Zealand and Pacific Islands

Robert Bosch Australia Pty. Ltd.

Power Tools

Locked Bag 66

Clayton South VIC 3169

Customer Contact Center

Inside Australia:

Phone: (01300) 307044

Fax: (01300) 307045

Inside New Zealand:

Phone: (0800) 543353

Fax: (0800) 428570

Outside AU and NZ:

Phone: +61 3 95415555

www.bosch.com.au

Republic of South Africa

Customer service

Hotline: (011) 6519600

Gauteng – BSC Service Centre

35 Roper Street, New Centre

Johannesburg

Tel.: (011) 4939375

Fax: (011) 4930126

E-Mail: bscstools@icon.co.za

KZN – BSC Service Centre

Unit E, Almar Centre

143 Crompton Street

Pinetown

Tel.: (031) 7012120

Fax: (031) 7012446

E-Mail: bsc.dur@za.bosch.com

Western Cape – BSC Service Centre

Democracy Way, Prosperity Park

Milnerton

Tel.: (021) 5512577

Fax: (021) 5513223

E-Mail: bsc@zsd.co.za

Bosch Headquarters

Midrand, Gauteng

Tel.: (011) 6519600

Fax: (011) 6519880

E-Mail: rbsa-hq.pts@za.bosch.com

Disposal

The machine, accessories and packaging should be sorted for environmental-friendly recycling.

Do not dispose of power tools into household waste!

Only for EC countries:



According to the European Directive 2012/19/EU for Waste Electrical and Electronic Equipment and its implementation into national right, power tools that are no longer usable must be collected separately and disposed of in an environmentally correct manner.

Subject to change without notice.

Français

Avertissements de sécurité

Avertissements de sécurité généraux pour l'outil

⚠ AVERTISSEMENT Lire tous les avertissements de sécurité et toutes les instructions. Ne pas suivre les avertissements et instructions peut donner lieu à un choc électrique, un incendie et/ou une blessure sérieuse.

Conserver tous les avertissements et toutes les instructions pour pouvoir s'y reporter ultérieurement.

Le terme « outil » dans les avertissements fait référence à votre outil électrique alimenté par le secteur (avec cordon d'alimentation) ou votre outil fonctionnant sur batterie (sans cordon d'alimentation).

Sécurité de la zone de travail

► **Conserver la zone de travail propre et bien éclairée.** Les zones en désordre ou sombres sont propices aux accidents.

14 | Français

- ▶ **Ne pas faire fonctionner les outils électriques en atmosphère explosive, par exemple en présence de liquides inflammables, de gaz ou de poussières.** Les outils électriques produisent des étincelles qui peuvent enflammer les poussières ou les fumées.
- ▶ **Maintenir les enfants et les personnes présentes à l'écart pendant l'utilisation de l'outil.** Les distractions peuvent vous faire perdre le contrôle de l'outil.

Sécurité électrique

- ▶ **Il faut que les fiches de l'outil électrique soient adaptées au socle. Ne jamais modifier la fiche de quelque façon que ce soit. Ne pas utiliser d'adaptateurs avec des outils à branchement de terre.** Des fiches non modifiées et des socles adaptés réduiront le risque de choc électrique.
- ▶ **Éviter tout contact du corps avec des surfaces reliées à la terre telles que les tuyaux, les radiateurs, les cuisinières et les réfrigérateurs.** Il existe un risque accru de choc électrique si votre corps est relié à la terre.
- ▶ **Ne pas exposer les outils à la pluie ou à des conditions humides.** La pénétration d'eau à l'intérieur d'un outil augmentera le risque de choc électrique.
- ▶ **Ne pas maltraiter le cordon. Ne jamais utiliser le cordon pour porter, tirer ou débrancher l'outil. Maintenir le cordon à l'écart de la chaleur, du lubrifiant, des arêtes ou des parties en mouvement.** Les cordons endommagés ou emmêlés augmentent le risque de choc électrique.
- ▶ **Lorsqu'on utilise un outil à l'extérieur, utiliser un prolongateur adapté à l'utilisation extérieure.** L'utilisation d'un cordon adapté à l'utilisation extérieure réduit le risque de choc électrique.
- ▶ **Si l'usage d'un outil dans un emplacement humide est inévitable, utiliser une alimentation protégée par un dispositif à courant résiduel (RCD).** L'usage d'un RCD réduit le risque de choc électrique.

Sécurité des personnes

- ▶ **Rester vigilant, regarder ce que vous êtes en train de faire et faire preuve de bon sens dans l'utilisation de l'outil. Ne pas utiliser un outil lorsque vous êtes fatigué ou sous l'emprise de drogues, d'alcool ou de médicaments.** Un moment d'inattention en cours d'utilisation d'un outil peut entraîner des blessures graves des personnes.
- ▶ **Utiliser un équipement de sécurité. Toujours porter une protection pour les yeux.** Les équipements de sécurité tels que les masques contre les poussières, les chaussures de sécurité antidérapantes, les casques ou les protections acoustiques utilisés pour les conditions appropriées réduiront les blessures des personnes.
- ▶ **Éviter tout démarrage intempestif. S'assurer que l'interrupteur est en position arrêt avant de brancher l'outil au secteur et/ou au bloc de batteries, de le ramasser ou de le porter.** Porter les outils en ayant le doigt sur l'interrupteur ou brancher des outils dont l'interrupteur est en position marche est source d'accidents.

- ▶ **Retirer toute clé de réglage avant de mettre l'outil en marche.** Une clé laissée fixée sur une partie tournante de l'outil peut donner lieu à des blessures de personnes.
- ▶ **Ne pas se précipiter. Garder une position et un équilibre adaptés à tout moment.** Cela permet un meilleur contrôle de l'outil dans des situations inattendues.
- ▶ **S'habiller de manière adaptée. Ne pas porter de vêtements amples ou de bijoux. Garder les cheveux, les vêtements et les gants à distance des parties en mouvement.** Des vêtements amples, des bijoux ou les cheveux longs peuvent être pris dans des parties en mouvement.
- ▶ **Si des dispositifs sont fournis pour le raccordement d'équipements pour l'extraction et la récupération des poussières, s'assurer qu'ils sont connectés et correctement utilisés.** Utiliser des collecteurs de poussière peut réduire les risques dus aux poussières.

Utilisation et entretien de l'outil

- ▶ **Ne pas forcer l'outil. Utiliser l'outil adapté à votre application.** L'outil adapté réalisera mieux le travail et de manière plus sûre au régime pour lequel il a été construit.
- ▶ **Ne pas utiliser l'outil si l'interrupteur ne permet pas de passer de l'état de marche à arrêt et vice versa.** Tout outil qui ne peut pas être commandé par l'interrupteur est dangereux et il faut le faire réparer.
- ▶ **Débrancher la fiche de la source d'alimentation en courant et/ou le bloc de batteries de l'outil avant tout réglage, changement d'accessoires ou avant de ranger l'outil.** De telles mesures de sécurité préventives réduisent le risque de démarrage accidentel de l'outil.
- ▶ **Conserver les outils à l'arrêt hors de la portée des enfants et ne pas permettre à des personnes ne connaissant pas l'outil ou les présentes instructions de le faire fonctionner.** Les outils sont dangereux entre les mains d'utilisateurs novices.
- ▶ **Observer la maintenance de l'outil. Vérifier qu'il n'y a pas de mauvais alignement ou de blocage des parties mobiles, des pièces cassées ou toute autre condition pouvant affecter le fonctionnement de l'outil. En cas de dommages, faire réparer l'outil avant de l'utiliser.** De nombreux accidents sont dus à des outils mal entretenus.
- ▶ **Garder affûtés et propres les outils permettant de couper.** Des outils destinés à couper correctement entretenus avec des pièces coupantes tranchantes sont moins susceptibles de bloquer et sont plus faciles à contrôler.
- ▶ **Utiliser l'outil, les accessoires et les lames etc., conformément à ces instructions, en tenant compte des conditions de travail et du travail à réaliser.** L'utilisation de l'outil pour des opérations différentes de celles prévues pourrait donner lieu à des situations dangereuses.

Maintenance et entretien

- ▶ **Faire entretenir l'outil par un réparateur qualifié utilisant uniquement des pièces de rechange identiques.** Cela assurera que la sécurité de l'outil est maintenue.

Avertissements de sécurité pour agrafeuses clouuses

- ▶ **Toujours supposer que l'outil contient des éléments de fixation.** Une manipulation sans précaution de l'agrafeuse peut donner lieu à une éjection intempestive d'éléments de fixation et à des accidents corporels.
- ▶ **Ne pas diriger l'outil vers vous-même ou vers quiconque à proximité.** Un déclenchement intempestif déchargera l'élément de fixation en provoquant une blessure.
- ▶ **Ne pas actionner l'outil tant que celui-ci n'est pas fermement placé contre la pièce à usiner.** Si l'outil n'est pas en contact avec la pièce à usiner, l'élément de fixation peut être dévié de la cible.
- ▶ **Débrancher l'outil de la source de puissance lorsque l'élément de fixation se coince dans l'outil.** Lors du retrait d'un élément de fixation coincé, l'agrafeuse, si elle est branchée, peut être accidentellement activée.
- ▶ **Prendre des précautions en retirant un élément de fixation coincé.** Le mécanisme peut être sous compression et l'élément de fixation peut être éjecté violemment lorsque l'on tente de le dégager de son état bloqué.
- ▶ **Ne pas utiliser cette agrafeuse pour la fixation des câbles électriques.** Elle n'est pas conçue pour l'installation des câbles électriques et peut endommager l'isolant des câbles électriques en provoquant ainsi un choc électrique ou des risques d'incendie.
- ▶ **Utiliser des détecteurs appropriés afin de déceler des conduites cachées ou consulter les entreprises d'approvisionnement locales.** Un contact avec des conduites d'électricité peut provoquer un incendie ou un choc électrique. Un endommagement d'une conduite de gaz peut provoquer une explosion. La perforation d'une conduite d'eau provoque des dégâts matériels.
- ▶ **Bloquer la pièce à travailler.** Une pièce à travailler serrée par des dispositifs de serrage appropriés ou dans un état est fixée de manière plus sûre que tenue dans les mains.

Description et performances du produit



Il est impératif de lire toutes les consignes de sécurité et toutes les instructions. Le non-respect des avertissements et instructions indiqués ci-après peut conduire à une électrocution, un incendie et/ou de graves blessures.

Utilisation conforme

L'appareil est conçu pour l'agrafage de carton, matériau isolant, tissus, feuilles, cuir ou similaires sur un fond en bois ou matériau similaire. Il n'est pas approprié à la fixation de lambris sur les murs ou les plafonds.

Éléments de l'appareil

La numérotation des éléments de l'appareil se réfère à la représentation de l'outil électroportatif sur la page graphique.

- 1 Nez de l'agrafeuse
- 2 Commutateur pour pour sélection **Duo Tac**

- 3 Poignée
- 4 Déclencheur
- 5 Molette de présélection de la force de frappe
- 6 Dispositif de déverrouillage du magasin
- 7 Niveau de remplissage
- 8 Bande d'agrafes*
- 9 Magasin
- 10 Bande de clous*

*Les accessoires décrits ou illustrés ne sont pas tous compris dans la fourniture. Vous trouverez les accessoires complets dans notre programme d'accessoires.

Caractéristiques techniques

Agrafeuse	PTK 14 EDT	
N° d'article		0 603 265 5..
Nombre de chocs	tr/min	30
Service discontinu (S2)	min	10
Agrafes/clous		
– Bande d'agrafes		Type 53
– Largeur	mm	11,4
– Longueur	mm	6 – 14
Agrafes/clous		
– Bande de clous	mm	Type 48
– Longueur	mm	14
Capacité max. du magasin		100
Poids suivant		
EPTA-Procédure 01/2003	kg	1,1
Classe de protection		□/II
Ces indications sont valables pour une tension nominale de [U] 230 V.		
Ces indications peuvent varier pour des tensions plus basses ainsi que pour des versions spécifiques à certains pays.		

Niveau sonore et vibrations

Valeurs d'émissions sonores déterminées selon la norme EN 60745-2-16.

Les mesures réelles (A) des niveaux sonores de l'appareil sont : niveau de pression acoustique 84 dB(A) ; niveau d'intensité acoustique 95 dB(A). Incertitude K = 3 dB.

Porter une protection acoustique !

Valeurs totales des vibrations a_{h1} et incertitude K relevées conformément à la norme EN 60745 :

$$a_{h1} = 7,5 \text{ m/s}^2, K = 1,5 \text{ m/s}^2.$$

Le niveau d'oscillation indiqué dans ces instructions d'utilisation a été mesuré conformément à la norme EN 60745 et peut être utilisé pour une comparaison d'outils électroportatifs. Il est également approprié pour une estimation préliminaire de la charge vibratoire.

Le niveau d'oscillation correspond aux utilisations principales de l'outil électroportatif. Si l'outil électrique est néanmoins utilisé pour d'autres applications, avec différents accessoires ou d'autres outils de travail ou s'il est mal entretenu, le niveau d'oscillation peut être différent. Ceci peut augmenter considérablement la charge vibratoire pendant toute la durée de travail.

Pour une estimation précise de la charge vibratoire, il est recommandé de prendre aussi en considération les périodes

16 | Français

pendant lesquelles l'appareil est éteint ou en fonctionnement, mais pas vraiment utilisé. Ceci peut réduire considérablement la charge vibratoire pendant toute la durée de travail. Déterminez des mesures de protection supplémentaires pour protéger l'utilisateur des effets des vibrations, telles que par exemple : Entretien de l'outil électrique et des outils de travail, maintenir les mains chaudes, organisation des opérations de travail.

Déclaration de conformité

Nous déclarons sous notre propre responsabilité que le produit décrit sous « Caractéristiques techniques » est en conformité avec toutes les dispositions des directives 2011/65/UE, 2014/30/UE, 2006/42/CE et leurs modifications ainsi qu'avec les normes suivantes : EN 60745-1, EN 60745-2-16.

Dossier technique (2006/42/CE) auprès de :
Robert Bosch GmbH, PT/ETM9,
70764 Leinfelden-Echterdingen, GERMANY

Henk Becker	Helmut Heinzelmann
Executive Vice President	Head of Product Certification
Engineering	PT/ETM9

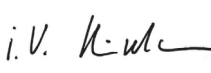
PPA
 i.V. 

Robert Bosch GmbH, Power Tools Division
70764 Leinfelden-Echterdingen, GERMANY
Leinfelden, 30.06.2014

Montage

Remplir le magasin (voir figures A1 – A2)

- ▶ **Avant d'effectuer des travaux sur l'outil électroportatif, retirez la fiche de la prise de courant.**
- ▶ **N'utilisez que des accessoires d'origine Bosch.** Les éléments de précision de l'agrafeuse tels que le magasin, le coulisseau et canal de sortie sont adaptés aux agrafes et clous de la marque Bosch. La qualité d'acier et les dimensions utilisées par les autres fabricants peuvent ne pas être adaptées à la machine.
 - Retournez l'outil électroportatif.
 - Appuyez sur le dispositif de déverrouillage **6** et retirez le magasin **9** vers l'arrière.
 - Monter la bande d'agrafes **8** ou la bande de clous **10**. Lors du montage de la bande de clous **10**, tenir l'agrafeuse légèrement en biais, pour que les clous touchent la paroi latérale.
 - Repoussez le magasin **9** jusqu'à ce qu'il s'encliquette.
- ▶ **N'appliquez pas de force lorsque vous ouvrez, alimentez et fermez le magasin.**

Mise en marche

Mise en service

- ▶ **Tenez compte de la tension du réseau ! La tension de la source de courant doit correspondre aux indications se trouvant sur la plaque signalétique de l'outil électroportatif. Les outils électroportatifs marqués 230 V peuvent également fonctionner sur 220 V.**

Le cran d'arrêt couplé au nez mobile de l'agrafeuse **1** évite tout décrochement accidentel lorsque le déclencheur **4** est appuyé par mégarde.

Afin d'économiser l'énergie, ne mettez l'outil électroportatif en marche que quand vous l'utilisez.

Mise en marche/arrêt (déclenchement unique)

- Placer le nez de l'agrafe **1 d'abord** fermement sur la pièce jusqu'à ce que celui-ci soit enfoncé de quelques millimètres. Appuyer **ensuite** brièvement sur le déclencheur **4** et le relâcher.

Mise en marche/arrêt (Déclenchement en rafale par contact)

- Pour un travail rapide, il est possible de maintenir le déclencheur **4** appuyé. Appuyer le nez de l'agrafeuse **1** fermement sur la pièce jusqu'à ce que le décrochement soit déclenché. Placer l'agrafeuse sur l'endroit suivant puis appuyer de nouveau le nez de l'agrafeuse fermement **1** sur la pièce.

Automatique DuoTac

L'automatique **DuoTac** permet de travailler avec 2 agrafes en même temps. La double épaisseur des agrafes augmente la résistance et évite le déchirement de matériaux fins tels que tissus ou feuilles en plastique.

La fonction **DuoTac** ne permet pas d'utiliser la machine avec des clous.

- Poussez le commutateur de l'automatique **DuoTac 2** vers le haut pour travailler avec deux agrafes en même temps. Poussez le commutateur de l'automatique **DuoTac 2** vers le bas pour travailler avec une agrafe ou un clou.

Présélection de la force de frappe

La molette **5** de présélection de la force de frappe permet d'adapter la force souhaitée par étapes.

La force de frappe nécessaire dépend de la longueur des agrafes ou des clous ainsi que de la dureté du matériau.

Si vous travaillez avec deux agrafes (fonction **DuoTac**), réglez la molette de présélection **5** de la force de frappe sur une force plus élevée.

Note : Essayez toujours si la force de frappe pré réglée convient en effectuant des déchenchements sur une chute de matériau. La valeur optimale de la force de frappe ne peut être déterminée qu'au cours d'essais pratiques.

Les indications se trouvant dans le tableau ci-après sont des valeurs recommandées.

Plage de réglage de la molette 5



Fond

Bois tendre (pin)	1 – 3	3
Bois dur (hêtre)	3 – 5	6
Panneaux d'agglomérés	2 – 4	4
Panneau latté	2 – 4	4



Fond

Bois tendre (pin)	2 – 4	
Bois dur (hêtre)	4 – 6	
Panneaux d'agglomérés	4 – 6	
Panneau latté	4 – 5	

Instructions d'utilisation

- **Il n'est pas possible d'utiliser des agrafes de 19 mm avec cet appareil électroportatif. C'est pourquoi l'appareil électroportatif ne doit pas être utilisé pour fixer des lambris de plafond avec des griffes pour bois profilé ou pour joints.**

Éviter des décochements vides pour réduire l'usure du tampon. Après la terminaison des travaux, régler la force de frappe sur la molette de présélection de la force de frappe 5 sur une valeur basse pour soulager le ressort de serrage.

L'outil électroportatif est conçu pour une utilisation de courte durée. Il s'échauffe lors d'une utilisation prolongée. Plus il s'échauffe, plus sa puissance diminue. Le mode de fonctionnement S2 correspond à un **service temporaire** avec une durée d'utilisation maximale de 10 min sous charge constante. Après une telle durée, éteignez l'outil électroportatif et laissez-le refroidir.

Retirer les agrafes bloquées

- **Avant d'effectuer des travaux sur l'outil électroportatif, retirez la fiche de la prise de courant.**
- Retournez l'outil électroportatif.
- Appuyez sur le dispositif de déverrouillage 6 et retirez le magasin 9 vers l'arrière.
- Enlevez les agrafes coincées. Aidez-vous avec une pince si nécessaire.
- Repoussez le magasin 9 jusqu'à ce qu'il s'encliquette.
- **Charger le magasin en temps utile.** Une bande d'agrafe trop courte peut être à l'origine d'agrafes bloquées.

Entretien et Service Après-Vente

Nettoyage et entretien

- **Avant d'effectuer des travaux sur l'outil électroportatif, retirez la fiche de la prise de courant.**
- **Veillez à ce que l'outil électroportatif ainsi que les ouïes de ventilation soient toujours propres afin d'obtenir un travail impeccable et sûr.**

Dans le cas où un remplacement de la fiche de raccordement s'avère nécessaire, ceci ne doit être effectué que par Bosch ou une station de Service Après-Vente agréée pour outillage Bosch afin d'éviter des dangers de sécurité.

Service Après-Vente et Assistance

Pour toute demande de renseignement ou commande de pièces de rechange, précisez-nous impérativement le numéro d'article à dix chiffres de l'outil électroportatif indiqué sur la plaque signalétique.

Notre Service Après-Vente répond à vos questions concernant la réparation et l'entretien de votre produit et les pièces de rechange. Vous trouverez des vues éclatées ainsi que des informations concernant les pièces de rechange également sous :

www.bosch-pt.com

Les conseillers techniques et assistants Bosch sont à votre disposition pour répondre à vos questions concernant nos produits et leurs accessoires.

France

Passer votre commande de pièces détachées directement en ligne sur notre site www.bosch-pt.fr.

Vous êtes un utilisateur, contactez :

Le Service Clientèle Bosch Outillage Electroportatif

Tel. : 0811 360122

(coût d'une communication locale)

Fax : (01) 49454767

E-Mail : contact.outillage-electroportatif@fr.bosch.com

Vous êtes un revendeur, contactez :

Robert Bosch (France) S.A.S.

Service Après-Vente Electroportatif

126, rue de Stalingrad

93705 DRANCY Cédex

Tel. : (01) 43119006

Fax : (01) 43119033

E-Mail : sav.outillage-electroportatif@fr.bosch.com

Belgique, Luxembourg

Tel. : +32 2 588 0589

Fax : +32 2 588 0595

E-Mail : outillage.gereedschap@be.bosch.com

Suisse

Passer votre commande de pièces détachées directement en ligne sur notre site www.bosch-pt.com/ch/fr.

Tel. : (044) 8471512

Fax : (044) 8471552

E-Mail : AfterSales.Service@de.bosch.com

18 | Español

Elimination des déchets

Les outils électroportatifs, ainsi que leurs accessoires et emballages, doivent pouvoir suivre chacun une voie de recyclage appropriée.

Ne jetez pas les outils électroportatifs avec les ordures ménagères !

Seulement pour les pays de l'Union Européenne :

Conformément à la directive européenne 2012/19/UE relative aux déchets d'équipements électriques et électroniques et sa mise en vigueur conformément aux législations nationales, les outils électroportatifs dont on ne peut plus se servir doivent être isolés et suivre une voie de recyclage appropriée.

Sous réserve de modifications.

Español**Instrucciones de seguridad****Advertencias de peligro generales para herramientas eléctricas**

⚠ ADVERTENCIA Lea íntegramente estas advertencias de peligro e instrucciones. En caso de no atenerse a las advertencias de peligro e instrucciones siguientes, ello puede ocasionar una descarga eléctrica, un incendio y/o lesión grave.

Guardar todas las advertencias de peligro e instrucciones para futuras consultas.

El término herramienta eléctrica empleado en las siguientes advertencias de peligro se refiere a herramientas eléctricas de conexión a la red (con cable de red) y a herramientas eléctricas accionadas por acumulador (o sea, sin cable de red).

Seguridad del puesto de trabajo

- ▶ **Mantenga limpio y bien iluminado su puesto de trabajo.** El desorden o una iluminación deficiente en las áreas de trabajo pueden provocar accidentes.
- ▶ **No utilice la herramienta eléctrica en un entorno con peligro de explosión, en el que se encuentren combustibles líquidos, gases o material en polvo.** Las herramientas eléctricas producen chispas que pueden llegar a inflamar los materiales en polvo o vapores.
- ▶ **Mantenga alejados a los niños y otras personas de su puesto de trabajo al emplear la herramienta eléctrica.** Una distracción le puede hacer perder el control sobre la herramienta eléctrica.

Seguridad eléctrica

- ▶ **El enchufe de la herramienta eléctrica debe corresponder a la toma de corriente utilizada. No es admisible modificar el enchufe en forma alguna. No emplear adaptadores en herramientas eléctricas dotadas con una toma de tierra.** Los enchufes sin modificar adecuados

a las respectivas tomas de corriente reducen el riesgo de una descarga eléctrica.

- ▶ **Evite que su cuerpo toque partes conectadas a tierra como tuberías, radiadores, cocinas y refrigeradores.** El riesgo a quedar expuesto a una sacudida eléctrica es mayor si su cuerpo tiene contacto con tierra.
- ▶ **No exponga la herramienta eléctrica a la lluvia y evite que penetren líquidos en su interior.** Existe el peligro de recibir una descarga eléctrica si penetran ciertos líquidos en la herramienta eléctrica.
- ▶ **No utilice el cable de red para transportar o colgar la herramienta eléctrica, ni tire de él para sacar el enchufe de la toma de corriente. Mantenga el cable de red alejado del calor, aceite, esquinas cortantes o piezas móviles.** Los cables de red dañados o enredados pueden provocar una descarga eléctrica.
- ▶ **Al trabajar con la herramienta eléctrica a la intemperie utilice solamente cables de prolongación apropiados para su uso en exteriores.** La utilización de un cable de prolongación adecuado para su uso en exteriores reduce el riesgo de una descarga eléctrica.
- ▶ **Si fuese imprescindible utilizar la herramienta eléctrica en un entorno húmedo, es necesario conectarla a través de un fusible diferencial.** La aplicación de un fusible diferencial reduce el riesgo a exponerse a una descarga eléctrica.

Seguridad de personas

- ▶ **Esté atento a lo que hace y emplee la herramienta eléctrica con prudencia. No utilice la herramienta eléctrica si estuviese cansado, ni tampoco después de haber consumido alcohol, drogas o medicamentos.** El no estar atento durante el uso de la herramienta eléctrica puede provocarle serias lesiones.
- ▶ **Utilice un equipo de protección personal y en todo caso unas gafas de protección.** El riesgo a lesionarse se reduce considerablemente si, dependiendo del tipo y la aplicación de la herramienta eléctrica empleada, se utiliza un equipo de protección adecuado como una mascarilla antipolvo, zapatos de seguridad con suela antideslizante, casco, o protectores auditivos.
- ▶ **Evite una puesta en marcha fortuita. Asegurarse de que la herramienta eléctrica esté desconectada antes de conectarla a la toma de corriente y/o al montar el acumulador, al recogerla, y al transportarla.** Si transporta la herramienta eléctrica sujetándola por el interruptor de conexión/desconexión, o si alimenta la herramienta eléctrica estando ésta conectada, ello puede dar lugar a un accidente.
- ▶ **Retire las herramientas de ajuste o llaves fijas antes de conectar la herramienta eléctrica.** Una herramienta de ajuste o llave fija colocada en una pieza rotante puede producir lesiones al poner a funcionar la herramienta eléctrica.
- ▶ **Evite posturas arriesgadas. Trabaje sobre una base firme y mantenga el equilibrio en todo momento.** Ello le permitirá controlar mejor la herramienta eléctrica en caso de presentarse una situación inesperada.

- ▶ **Lleve puesta una vestimenta de trabajo adecuada. No utilice vestimenta amplia ni joyas. Mantenga su pelo, vestimenta y guantes alejados de las piezas móviles.** La vestimenta suelta, el pelo largo y las joyas se pueden enganchar con las piezas en movimiento.
- ▶ **Siempre que sea posible utilizar unos equipos de aspiración o captación de polvo, asegúrese que éstos estén montados y que sean utilizados correctamente.** El empleo de estos equipos reduce los riesgos derivados del polvo.

Uso y trato cuidadoso de herramientas eléctricas

- ▶ **No sobrecargue la herramienta eléctrica. Use la herramienta eléctrica prevista para el trabajo a realizar.** Con la herramienta adecuada podrá trabajar mejor y más seguro dentro del margen de potencia indicado.
- ▶ **No utilice herramientas eléctricas con un interruptor defectuoso.** Las herramientas eléctricas que no se pueden conectar o desconectar son peligrosas y deben hacerse reparar.
- ▶ **Saque el enchufe de la red y/o desmonte el acumulador antes de realizar un ajuste en la herramienta eléctrica, cambiar de accesorio o al guardar la herramienta eléctrica.** Esta medida preventiva reduce el riesgo a conectar accidentalmente la herramienta eléctrica.
- ▶ **Guarde las herramientas eléctricas fuera del alcance de los niños. No permita la utilización de la herramienta eléctrica a aquellas personas que no estén familiarizadas con su uso o que no hayan leído estas instrucciones.** Las herramientas eléctricas utilizadas por personas inexpertas son peligrosas.
- ▶ **Cuide la herramienta eléctrica con esmero. Controle si funcionan correctamente, sin atascarse, las partes móviles de la herramienta eléctrica, y si existen partes rotas o deterioradas que pudieran afectar al funcionamiento de la herramienta eléctrica. Haga reparar estas piezas defectuosas antes de volver a utilizar la herramienta eléctrica.** Muchos de los accidentes se deben a herramientas eléctricas con un mantenimiento deficiente.
- ▶ **Mantenga los útiles limpios y afilados.** Los útiles mantenidos correctamente se dejan guiar y controlar mejor.
- ▶ **Utilice la herramienta eléctrica, accesorios, útiles, etc. de acuerdo a estas instrucciones, considerando en ello las condiciones de trabajo y la tarea a realizar.** El uso de herramientas eléctricas para trabajos diferentes de aquellos para los que han sido concebidas puede resultar peligroso.

Servicio

- ▶ **Únicamente haga reparar su herramienta eléctrica por un profesional, empleando exclusivamente piezas de repuesto originales.** Solamente así se mantiene la seguridad de la herramienta eléctrica.

Instrucciones de seguridad para clavadoras/grapadoras

- ▶ **Siempre proceda considerando que la herramienta eléctrica va cargada con grapas.** Al manejar despreocupadamente la clavadora/grapadora pueden salir disparadas inesperadamente grapas y lesionarle.

- ▶ **No dirija la herramienta eléctrica contra Ud. ni contra otras personas situadas en la proximidad.** Al accionar el gatillo por descuido puede que resulte dañado por la grapa expulsada.

- ▶ **No accione la herramienta eléctrica antes de haberla asentado firmemente contra la pieza de trabajo.** Si la herramienta eléctrica no tiene contacto con la pieza de trabajo puede que la grapa resulte rebotada.

- ▶ **Desconecte la herramienta eléctrica de la red, o retire el acumulador de la misma, si la grapa se ha atascado en la herramienta eléctrica.** Una clavadora/grapadora conectada a la alimentación puede llegar a ser accionada fortuitamente al tratar de retirar la grapa obstruida.

- ▶ **Preste atención al retirar una grapa atascada.** Puede que el mecanismo esté tenso y la grapa salga bruscamente expulsada al tratar de eliminar la obstrucción.

- ▶ **No utilice esta clavadora/grapadora para sujetar conductores eléctricos.** No es apropiada para la instalación de conductores eléctricos, por lo que puede dañar el aislamiento de los cables y provocar una electrocución o un incendio.

- ▶ **Utilice unos aparatos de exploración adecuados para detectar conductores o tuberías ocultas, o consulte a sus compañías abastecedoras.** El contacto con conductores eléctricos puede provocar un incendio o una electrocución. Al dañar una tubería de gas puede producirse una explosión. La perforación de una tubería de agua puede causar daños materiales.

- ▶ **Asegure la pieza de trabajo.** Una pieza de trabajo fijada con unos dispositivos de sujeción, o en un tornillo de banco, se mantiene sujeta de forma mucho más segura que con la mano.

- ▶ **El enchufe macho de conexión, debe ser conectado solamente a un enchufe hembra de las mismas características técnicas del enchufe macho en materia.**

Descripción y prestaciones del producto



Lea íntegramente estas advertencias de peligro e instrucciones. En caso de no atenerse a las advertencias de peligro e instrucciones siguientes, ello puede ocasionar una descarga eléctrica, un incendio y/o lesión grave.

Utilización reglamentaria

El aparato ha sido diseñado para engrapar cartón, materiales aislantes, textiles, láminas, cuero y materiales similares sobre bases de madera o materiales afines a la madera. El aparato no es adecuado para fijar revestimientos a la pared o techo.

Componentes principales

La numeración de los componentes está referida a la imagen de la herramienta eléctrica en la página ilustrada.

- 1 Cabezal de apoyo
- 2 Selector de función DuoTac
- 3 Empuñadura

20 | Español

- 4** Disparador
- 5** Rueda de preajuste de fuerza de impacto
- 6** Desbloqueo del cargador
- 7** Indicador de llenado
- 8** Tira de grapas*
- 9** Cargador
- 10** Tira de clavos*

*Los accesorios descritos e ilustrados no corresponden al material que se adjunta de serie. La gama completa de accesorios opcionales se detalla en nuestro programa de accesorios.

Datos técnicos

Grapadora		PTK 14 EDT
Nº de artículo		0 603 265 5..
Frecuencia de percusión	min ⁻¹	30
Funcionamiento breve (S2)	min	10
Elemento de sujeción		
– Tira de grapas		Type 53
– Ancho	mm	11,4
– Longitud	mm	6 – 14
Elemento de sujeción		
– Tira de clavos	mm	Type 48
– Longitud	mm	14
Capacidad del cargador, máx.		100
Peso según EPTA-Procedure 01/2003	kg	1,1
Clase de protección		□/II

Estos datos son válidos para una tensión nominal de [U] 230 V. Los valores pueden variar para otras tensiones y en ejecuciones específicas para ciertos países.

Información sobre ruidos y vibraciones

Valores de emisión de ruidos determinados según EN 60745-2-16.

El nivel de presión sonora típico del aparato, determinado con un filtro A, asciende a: Nivel de presión sonora 84 dB(A); nivel de potencia acústica 95 dB(A). Tolerancia K = 3 dB.

¡Usar unos protectores auditivos!

Nivel total de vibraciones a_h y tolerancia K determinados según EN 60745:

$$a_h = 7,5 \text{ m/s}^2, K = 1,5 \text{ m/s}^2.$$

El nivel de vibraciones indicado en estas instrucciones ha sido determinado según el procedimiento de medición fijado en la norma EN 60745 y puede servir como base de comparación con otras herramientas eléctricas. También es adecuado para estimar provisionalmente la sollicitación experimentada por las vibraciones.

El nivel de vibraciones indicado ha sido determinado para las aplicaciones principales de la herramienta eléctrica. Por ello, el nivel de vibraciones puede ser diferente si la herramienta eléctrica se utiliza para otras aplicaciones, con accesorios diferentes, con útiles divergentes, o si el mantenimiento de la misma fuese deficiente. Ello puede suponer un aumento drástico de la sollicitación por vibraciones durante el tiempo total de trabajo.

Para determinar con exactitud la sollicitación experimentada por las vibraciones, es necesario considerar también aquellos tiempos en los que el aparato esté desconectado, o bien, esté en funcionamiento, pero sin ser utilizado realmente. Ello puede suponer una disminución drástica de la sollicitación por vibraciones durante el tiempo total de trabajo.

Fije unas medidas de seguridad adicionales para proteger al usuario de los efectos por vibraciones, como por ejemplo: Mantenimiento de la herramienta eléctrica y de los útiles, conservar calientes las manos, organización de las secuencias de trabajo.

Declaración de conformidad 

Declaramos bajo nuestra exclusiva responsabilidad, que el producto descrito en los "Datos técnicos" cumple con todas las disposiciones correspondientes de las directivas 2011/65/UE, 2014/30/UE, 2006/42/CE inclusive sus modificaciones y está en conformidad con las siguientes normas: EN 60745-1, EN 60745-2-16.

Expediente técnico (2006/42/CE) en:

Robert Bosch GmbH, PT/ETM9,
70764 Leinfelden-Echterdingen, GERMANY

Henk Becker	Helmut Heinzelmann
Executive Vice President	Head of Product Certification
Engineering	PT/ETM9

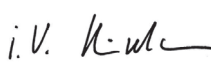
PPA.
 i.V. 

Robert Bosch GmbH, Power Tools Division
70764 Leinfelden-Echterdingen, GERMANY
Leinfelden, 30.06.2014

Montaje**Llenado del cargador de grapas (ver figuras A1 – A2)**

- ▶ **Antes de cualquier manipulación en la herramienta eléctrica, sacar el enchufe de red de la toma de corriente.**
- ▶ **Solamente utilice accesorios originales Bosch.** Las piezas de precisión de la grapadora como el cargador, el empujador y el canal de expulsión, han sido especialmente diseñados para grapas y clavos Bosch. Otros fabricantes emplean acero de una calidad y dimensiones diferentes.
 - Dele la vuelta a la herramienta eléctrica.
 - Presione el desbloqueo **6** y saque hacia atrás el cargador **9**.
 - Introduzca la tira de grapas **8** o la tira de clavos **10**. Al introducir la tira de clavos **10** incline ligeramente la grapadora con el fin de que los clavos asienten contra la pared lateral.
 - Empuje hacia atrás el cargador **9** hasta enclavarlo.
- ▶ **No proceda con brusquedad al abrir, llenar o cerrar el cargador.**

Operación

Puesta en marcha

- **¡Observe la tensión de red! La tensión de alimentación deberá coincidir con las indicaciones en la placa de características de la herramienta eléctrica. Las herramientas eléctricas marcadas con 230 V pueden funcionar también a 220 V.**

Al no ejercerse presión contra el cabezal de apoyo móvil **1** queda bloqueado el disparador **4** para evitar una descarga al accionarlo accidentalmente.

Para ahorrar energía, solamente conecte la herramienta eléctrica cuando vaya a utilizarla.

Conexión/desconexión (Disparo individual)

- **Primeramente** oprima firmemente unos milímetros el cabezal de apoyo **1** contra la pieza de trabajo. **A continuación** accione brevemente el disparador **4** y suéltelo entonces.

Conexión/desconexión (activación por contacto)

- Para trabajar con mayor rapidez, puede Ud. mantener apretado el disparador **4**. Presione firmemente el cabezal de apoyo **1** contra la pieza hasta conseguir que se active un impacto. Aplique la grapadora sobre el siguiente punto y vuelva a presionar el cabezal de apoyo **1** contra la pieza.

Función automática DuoTac

La función automática **DuoTac** le permite clavar simultáneamente 2 grapas. Gracias a la doble sujeción, los materiales finos y delicados como telas o láminas, p. ej., no se desgarran tan fácilmente.

La función **DuoTac** no puede aplicarse para procesar clavos.

- Empuje hacia arriba el selector de la función **DuoTac 2** para procesar simultáneamente 2 grapas. Empuje hacia abajo el selector de la función automática **DuoTac 2** si desea procesar una sola grapa o clavo.

Preselección de la fuerza de impacto

La rueda de preajuste de la fuerza de impacto **5** permite fijar la fuerza de impacto de forma escalonada.

La fuerza de impacto requerida depende de la longitud de las grapas o clavos y de la resistencia del material.

Al procesar 2 grapas (función **DuoTac**) deberá aumentarse en una etapa, aprox., la rueda de preajuste de la fuerza de impacto **5**.

Observación: Pruebe la fuerza de impacto ajustada siempre primero en un resto de material. El ajuste de la fuerza de impacto óptimo solamente se deja determinar mediante ensayos prácticos.

Los valores indicados en la siguiente tabla son solamente orientativos.

Margen de rueda de ajuste 5



Material base

Madera blanda (pino)	1 – 3	3
Madera dura (haya)	3 – 5	6
Tableros de aglomerado de madera	2 – 4	4
Tablero	2 – 4	4

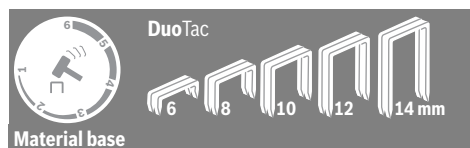

Material base

Madera blanda (pino)	2 – 4	
Madera dura (haya)	4 – 6	
Tableros de aglomerado de madera	4 – 6	
Tablero	4 – 5	

Instrucciones para la operación

- **En esta herramienta eléctrica no pueden utilizarse grapas de 19 mm. Por ello, no deberá usarse esta herramienta eléctrica para fijar revestimientos a los techos con garras para madera perfilada o ensambladuras.**

Evite disparar con el cargador vacío para evitar un mayor desgaste del percutor. Al terminar el trabajo ajuste una fuerza de impacto reducida en la rueda de ajuste **5** para destensar el muelle de presión.

La herramienta eléctrica se ha diseñado para la operación de corta duración y se calienta en el servicio permanente. Con creciente calentamiento se reduce la potencia. El modo de operación **S2** designa la **operación de corta duración** con una máxima duración de servicio de 10 min. bajo carga constante. Tras este tiempo, pare la herramienta eléctrica y déjala que se enfríe.

Eliminación de grapas atascadas

- **Antes de cualquier manipulación en la herramienta eléctrica, sacar el enchufe de red de la toma de corriente.**
 - Dele la vuelta a la herramienta eléctrica.
 - Presione el desbloqueo **6** y saque hacia atrás el cargador **9**.
 - Retire la grapa atascada. Si fuese preciso utilice para ello una tenaza.
 - Empuje hacia atrás el cargador **9** hasta enclavarlo.
- **Cargue oportunamente el cargador.** Una tira de grapas demasiado corta puede ser la causa de grapas atascadas.

Mantenimiento y servicio

Mantenimiento y limpieza

- ▶ **Antes de cualquier manipulación en la herramienta eléctrica, sacar el enchufe de red de la toma de corriente.**
- ▶ **Mantenga limpia la herramienta eléctrica y las rejillas de refrigeración para trabajar con eficacia y seguridad.**

La sustitución de un cable de conexión deteriorado deberá ser realizada por Bosch o por un servicio técnico autorizado para herramientas eléctricas Bosch con el fin de garantizar la seguridad del aparato.

Servicio técnico y atención al cliente

Para cualquier consulta o pedido de piezas de repuesto es imprescindible indicar el nº de artículo de 10 dígitos que figura en la placa de características de la herramienta eléctrica.

El servicio técnico le asesorará en las consultas que pueda Ud. tener sobre la reparación y mantenimiento de su producto, así como sobre piezas de recambio. Los dibujos de despiece e informaciones sobre las piezas de recambio los podrá obtener también en internet bajo:

www.bosch-pt.com

Nuestro equipo de asesores técnicos le orientará gustosamente en cuanto a la adquisición, aplicación y ajuste de los productos y accesorios.

España

Robert Bosch Espana S.L.U.
Departamento de ventas Herramientas Eléctricas
C/Hermanos García Noblejas, 19
28037 Madrid

Para efectuar su pedido online de recambios o pedir la recogida para la reparación de su máquina, entre en la página www.herramientasbosch.net.

Tel. Asesoramiento al cliente: 902 531 553

Fax: 902 531554

Venezuela

Robert Bosch S.A.
Final Calle Vargas. Edf. Centro Berimer P.B.
Boleíta Norte
Caracas 107
Tel.: (0212) 2074511

México

Robert Bosch S. de R.L. de C.V.
Calle Robert Bosch No. 405 C.P. 50071
Zona Industrial, Toluca - Estado de México
Tel. Interior: (01) 800 6271286
Tel. D.F.: 52843062
E-Mail: arturo.fernandez@mx.bosch.com

Argentina

Robert Bosch Argentina S.A.
Av. Córdoba 5160
C1414BAW Ciudad Autónoma de Buenos Aires
Atención al Cliente
Tel.: (0810) 5552020
E-Mail: herramientas.bosch@ar.bosch.com

Perú

Robert Bosch S.A.C.
Av. Primavera 781, Urb. Chacarilla, San Borja (Edificio Aldo)
Buzón Postal Lima 41 - Lima
Tel.: (01) 2190332

Chile

Robert Bosch S.A.
Calle El Cacique
0258 Providencia – Santiago
Tel.: (02) 2405 5500

Eliminación

Recomendamos que las herramientas eléctricas, accesorios y embalajes sean sometidos a un proceso de recuperación que respete el medio ambiente.

¡No arroje las herramientas eléctricas a la basura!

Sólo para los países de la UE:



Conforme a la Directiva Europea 2012/19/UE sobre aparatos eléctricos y electrónicos inservibles, tras su transposición en ley nacional, deberán acumularse por separado las herramientas eléctricas para ser sometidas a un reciclaje ecológico.

Reservado el derecho de modificación.



El símbolo es solamente válido, si también se encuentra sobre la placa de características del producto/fabricado.

Português

Indicações de segurança

Indicações gerais de advertência para ferramentas eléctricas

ATENÇÃO Devem ser lidas todas as indicações de advertência e todas as instruções. O desrespeito das advertências e instruções apresentadas abaixo pode causar choque eléctrico, incêndio e/ou graves lesões.

Guarde bem todas as advertências e instruções para futura referência.

O termo "Ferramenta eléctrica" utilizado a seguir nas indicações de advertência, refere-se a ferramentas eléctricas operadas com corrente de rede (com cabo de rede) e a ferramentas eléctricas operadas com acumulador (sem cabo de rede).

Segurança da área de trabalho

- ▶ **Mantenha a sua área de trabalho sempre limpa e bem iluminada.** Desordem ou áreas de trabalho insuficientemente iluminadas podem levar a acidentes.

- ▶ **Não trabalhar com a ferramenta eléctrica em áreas com risco de explosão, nas quais se encontrem líquidos, gases ou pós inflamáveis.** Ferramentas eléctricas produzem faíscas, que podem inflamar pós ou vapores.
- ▶ **Manter crianças e outras pessoas afastadas da ferramenta eléctrica durante a utilização.** No caso de distração é possível que perca o controlo sobre o aparelho.

Segurança eléctrica

- ▶ **A ficha de conexão da ferramenta eléctrica deve caber na tomada. A ficha não deve ser modificada de maneira alguma. Não utilizar uma ficha de adaptação junto com ferramentas eléctricas protegidas por ligação à terra.** Fichas não modificadas e tomadas apropriadas reduzem o risco de um choque eléctrico.
- ▶ **Evitar que o corpo possa entrar em contacto com superfícies ligadas à terra, como tubos, aquecimentos, fogões e frigoríficos.** Há um risco elevado devido a um choque eléctrico, se o corpo estiver ligado à terra.
- ▶ **Manter o aparelho afastado de chuva ou humidade.** A infiltração de água numa ferramenta eléctrica aumenta o risco de choque eléctrico.
- ▶ **Não deverá utilizar o cabo para outras finalidades. Jamais utilizar o cabo para transportar a ferramenta eléctrica, para pendurá-la, nem para puxar a ficha da tomada. Manter o cabo afastado de calor, óleo, cantos afiados ou partes do aparelho em movimento.** Cabos danificados ou emaranhados aumentam o risco de um choque eléctrico.
- ▶ **Se trabalhar com uma ferramenta eléctrica ao ar livre, só deverá utilizar cabos de extensão apropriados para áreas exteriores.** A utilização de um cabo de extensão apropriado para áreas exteriores reduz o risco de um choque eléctrico.
- ▶ **Se não for possível evitar o funcionamento da ferramenta eléctrica em áreas húmidas, deverá ser utilizado um disjuntor de corrente de avaria.** A utilização de um disjuntor de corrente de avaria reduz o risco de um choque eléctrico.

Segurança de pessoas

- ▶ **Esteja atento, observe o que está a fazer e tenha prudência ao trabalhar com a ferramenta eléctrica. Não utilizar uma ferramenta eléctrica quando estiver fadado ou sob a influência de drogas, álcool ou medicamentos.** Um momento de descuido ao utilizar a ferramenta eléctrica, pode levar a lesões graves.
- ▶ **Utilizar equipamento de protecção pessoal e sempre óculos de protecção.** A utilização de equipamento de protecção pessoal, como máscara de protecção contra pó, sapatos de segurança antiderrapantes, capacete de segurança ou protecção auricular, de acordo com o tipo e aplicação da ferramenta eléctrica, reduz o risco de lesões.
- ▶ **Evitar uma colocação em funcionamento involuntária. Assegure-se de que a ferramenta eléctrica esteja desligada, antes de conectá-la à alimentação de rede e/ou ao acumulador, antes de levantá-la ou de transportá-la.** Se tiver o dedo no interruptor ao transportar a ferramenta

eléctrica ou se o aparelho for conectado à alimentação de rede enquanto estiver ligado, poderão ocorrer acidentes.

- ▶ **Remover ferramentas de ajuste ou chaves de boca antes de ligar a ferramenta eléctrica.** Uma ferramenta ou chave que se encontre numa parte do aparelho em movimento pode levar a lesões.
- ▶ **Evite uma posição anormal. Mantenha uma posição firme e mantenha sempre o equilíbrio.** Desta forma é mais fácil controlar a ferramenta eléctrica em situações inesperadas.
- ▶ **Usar roupa apropriada. Não usar roupa larga nem jóias. Mantenha os cabelos, roupas e luvas afastadas de partes em movimento.** Roupas frouxas, cabelos longos ou jóias podem ser agarrados por peças em movimento.
- ▶ **Se for possível montar dispositivos de aspiração ou de recolha, assegure-se de que estejam conectados e utilizados correctamente.** A utilização de uma aspiração de pó pode reduzir o perigo devido ao pó.

Utilização e manuseio cuidadoso de ferramentas eléctricas

- ▶ **Não sobrecarregue o aparelho. Utilize a ferramenta eléctrica apropriada para o seu trabalho.** É melhor e mais seguro trabalhar com a ferramenta eléctrica apropriada na área de potência indicada.
- ▶ **Não utilizar uma ferramenta eléctrica com um interruptor defeituoso.** Uma ferramenta eléctrica que não pode mais ser ligada nem desligada, é perigosa e deve ser reparada.
- ▶ **Puxar a ficha da tomada e/ou remover o acumulador só de executar ajustes no aparelho, de substituir acessórios ou de guardar o aparelho.** Esta medida de segurança evita o arranque involuntário da ferramenta eléctrica.
- ▶ **Guardar ferramentas eléctricas não utilizadas fora do alcance de crianças. Não permita que pessoas que não estejam familiarizadas com o aparelho ou que não tenham lido estas instruções, utilizem o aparelho.** Ferramentas eléctricas são perigosas se forem utilizadas por pessoas inesperientes.
- ▶ **Tratar a ferramenta eléctrica com cuidado. Controlar se as partes móveis do aparelho funcionam perfeitamente e não emperram, e se há peças quebradas ou danificadas que possam prejudicar o funcionamento da ferramenta eléctrica. Permitir que peças danificadas sejam reparadas antes da utilização.** Muitos acidentes têm como causa, a manutenção insuficiente de ferramentas eléctricas.
- ▶ **Manter as ferramentas de corte afiadas e limpas.** Ferramentas de corte cuidadosamente tratadas e com cantos de corte afiados emperram com menos frequência e podem ser conduzidas com maior facilidade.
- ▶ **Utilizar a ferramenta eléctrica, acessórios, ferramentas de aplicação, etc. conforme estas instruções. Considerar as condições de trabalho e a tarefa a ser executada.** A utilização de ferramentas eléctricas para outras tarefas a não ser as aplicações previstas, pode levar a situações perigosas.

24 | Português

Serviço

- ▶ **Só permita que o seu aparelho seja reparado por pessoal especializado e qualificado e só com peças de reposição originais.** Desta forma é assegurado o funcionamento seguro do aparelho.

Indicações de segurança para agrafadores

- ▶ **Suponha sempre que a ferramenta eléctrica contém grampos.** O manuseio despreocupado do agrafador pode levar a inesperadas expulsões de grampos e causar lesões.
- ▶ **Não apontar a ferramenta eléctrica para si mesmo nem para outras pessoas que estiverem próximas.** Um disparo inesperado atira um grampo que pode levar a lesões.
- ▶ **Não accionar a ferramenta eléctrica antes de ter aplicado-a firmemente sobre a peça a ser trabalhada.** Se a ferramenta eléctrica não tiver contacto com a peça a ser trabalhada, é possível que o grampo seja ricocheteado do local de fixação.
- ▶ **Separar a ferramenta eléctrica da rede eléctrica ou do acumulador, se o grampo estiver emperrado na ferramenta eléctrica.** Quando o agrafador está conectado à rede, é possível que seja accionado, sem querer, ao tentar remover um grampo emperrado.
- ▶ **Tenha cuidado ao remover um grampo preso.** O sistema pode estar traccionado e expulsar fortemente o grampo, enquanto estiver removendo o grampo emperrado.
- ▶ **Este agrafador não deve ser usado para fixar fios eléctricos.** Ele não é apropriado para a instalação de linhas eléctricas, pois pode danificar o isolamento de cabos eléctricos e causar assim um choque eléctrico e até mesmo incêndios.
- ▶ **Utilizar detectores apropriados, para encontrar cabos escondidos, ou consultar a companhia eléctrica local.** O contacto com cabos eléctricos pode provocar incêndio e choques eléctricos. Danos em tubos de gás podem levar à explosão. A infiltração num cano de água provoca danos materiais.
- ▶ **Fixar a peça a ser trabalhada.** Uma peça a ser trabalhada fixa com dispositivos de aperto ou com torno de bancada está mais firme do que segurada com a mão.

Descrição do produto e da potência

Devem ser lidas todas as indicações de advertência e todas as instruções. O desrespeito das advertências e instruções apresentadas abaixo pode causar choque eléctrico, incêndio e/ou graves lesões.

Utilização conforme as disposições

O aparelho é destinado para agrafar cartolina, material isolante, tecidos, folhas, couro e materiais semelhantes sobre uma base de madeira ou material semelhante a madeira. O aparelho não é apropriado para fixar revestimentos de parede nem de tectos.

Componentes ilustrados

A numeração dos componentes ilustrados refere-se à apresentação da ferramenta eléctrica na página de esquemas.

- 1 Nariz do agrafador
- 2 Comutador para sistema automático DuoTac
- 3 Punho
- 4 Gatilho
- 5 Roda de ajuste para pré-selecção da força de impacto
- 6 Destravamento do magazine
- 7 Indicação de reenchimento
- 8 Tiras de garras*
- 9 Carregador
- 10 Tiras de pregos*

***Accessórios apresentados ou descritos não pertencem ao volume de fornecimento padrão. Todos os acessórios encontram-se no nosso programa de acessórios.**

Dados técnicos

Agrafador	PTK 14 EDT	
Nº do produto		0 603 265 5..
Nº de percussões	min ⁻¹	30
Funcionamento intermitente (S2)	min	10
Elemento fixador		
– Tira de agrafos		Type 53
– Largura	mm	11,4
– Comprimento	mm	6 – 14
Elemento fixador		
– Tira de pregos	mm	Type 48
– Comprimento	mm	14
máx. capacidade do carregador		100
Peso conforme EPTA-Procedure 01/2003	kg	1,1
Classe de protecção		□/II

As indicações valem para tensões nominais [U] de 230 V. Estas indicações podem variar dependendo de tensões inferiores e dos modelos específicos dos países.

Informação sobre ruídos/vibrações

Os valores de emissão de ruído determinados de acordo com EN 60745-2-16.

O nível de ruído avaliado como A do aparelho é tipicamente: Nível de pressão acústica 84 dB(A); Nível de potência acústica 95 dB(A). Incerteza K = 3 dB.

Usar protecção auricular!

Totais valores de vibrações a_h e incerteza K averiguada conforme EN 60745:

$$a_h = 7,5 \text{ m/s}^2, K = 1,5 \text{ m/s}^2.$$

O nível de vibrações indicado nestas instruções foi medido de acordo com um processo de medição normalizado pela norma EN 60745 e pode ser utilizado para a comparação de ferramentas eléctricas. Ele também é apropriado para uma avaliação provisória da carga de vibrações.

O nível de vibrações indicado representa as aplicações principais da ferramenta eléctrica. Se, contudo, a ferramenta eléctrica for utilizada para outras aplicações, com acessórios dife-

rentes, com outras ferramentas de trabalho ou com manutenção insuficiente, é possível que o nível de vibrações seja diferente. Isto pode aumentar sensivelmente a carga de vibrações para o período completo de trabalho.

Para uma estimação exacta da carga de vibrações, também deveriam ser considerados os períodos nos quais o aparelho está desligado ou funciona, mas não está sendo utilizado. Isto pode reduzir a carga de vibrações durante o completo período de trabalho.

Além disso também deverão ser estipuladas medidas de segurança para proteger o operador contra o efeito de vibrações, como por exemplo: manutenção de ferramentas eléctricas e de ferramentas de trabalho, manter as mãos quentes e organização dos processos de trabalho.

Declaração de conformidade

Declaramos sob nossa inteira responsabilidade que o produto descrito nos "Dados técnicos" está em conformidade com todas as disposições pertinentes das Directivas 2011/65/UE, 2014/30/UE, 2006/42/CE incluindo suas alterações, e em conformidade com as seguintes normas: EN 60745-1, EN 60745-2-16.

Processo técnico (2006/42/CE) em:

Robert Bosch GmbH, PT/ETM9,
70764 Leinfelden-Echterdingen, GERMANY

Henk Becker	Helmut Heinzelmann
Executive Vice President	Head of Product Certification
Engineering	PT/ETM9

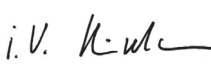
PPA.
 i.V. 

Robert Bosch GmbH, Power Tools Division
70764 Leinfelden-Echterdingen, GERMANY
Leinfelden, 30.06.2014

Montagem

Carregar o carregador (veja figuras A1 – A2)

▶ **Antes de todos trabalhos na ferramenta eléctrica deverá puxar a ficha de rede da tomada.**

▶ **Só utilizar acessórios originais Bosch.** As peças de precisão do agrafador, como por exemplo o magazine, o punção e o canal de tiro são adaptados para grampos e pregos da Bosch. Outros fabricantes utilizam outras qualidades de aço e dimensões.

- Virar a ferramenta eléctrica.
- Premir o destravamento **6** e puxar ao mesmo tempo o magazine **9** para fora, por trás.
- Introduzir as tiras de garras **8** ou as tiras de grampos **10**. Segurar o agrafador levemente inclinado ao introduzir a tira de pregos **10**, para que os pregos estejam enconstados na parede lateral.
- Empurrar o magazine **9** para trás, até ele engatar.

▶ **Não exercer força ao abrir, equipar ou fechar o magazine.**

Funcionamento

Colocação em funcionamento

▶ **Observar a tensão de rede! A tensão da fonte de corrente deve coincidir com a indicada na chapa de identificação da ferramenta eléctrica. Ferramentas eléctricas marcadas para 230 V também podem ser operadas com 220 V.**

O bloqueio de gatilho acoplado ao nariz móvel do agrafador **1** evita um disparo involuntário caso o gatilho for accionado sem querer **4**.

Para poupar energia só deverá ligar a ferramenta eléctrica quando ela for utilizada.

Ligar e desligar (Disparo único)

- Apoiar o nariz do agrafador **1** primeiro firmemente sobre a peça a ser trabalhada, até que este esteja alguns milímetros dentro do material. Premir **em seguida** por instantes o gatilho **4** e soltá-lo novamente.

Ligar e desligar (Disparo de contacto)

- Para trabalhar com maior rapidez, poderá manter premido o gatilho **4**. Premir o nariz do agrafador **1** firmemente sobre a peça a ser trabalhada, até desencadear o impacto. Posicionar o agrafador sobre o próximo local e premir novamente o nariz do agrafador **1** com firmeza sobre a peça a ser trabalhada.

DuoTac-Automático

Com DuoTac-Automático são processados 2 grampos ao mesmo tempo. A resistência à ruptura de materiais finos é aumentada devido à dupla espessura dos grampos, por ex. tecidos ou folhas.

A função DuoTac não é possível no processamento de pregos.

- Deslocar o comutador para o automatismo DuoTac **2** para cima, para processar 2 grampos ao mesmo tempo. Empurrar o comutador para o automatismo DuoTac **2** para baixo para processar um grampo ou um prego.

Préselecção da força de impacto

A força de impacto pode ser pré-seleccionada em níveis, com a roda de ajuste **5** para a pré-selecção da força de impacto.

A força de impacto necessária depende do comprimento dos grampos ou dos pregos e da rigidez do material.

Para o trabalho com 2 grampos (função **2 DuoTac**), é necessário seleccionar aprox. um nível mais alto com a roda de ajuste **5** para a pré-selecção da força de impacto.

Nota: Experimente a força de impacto sempre primeiro num resto de material. O ajuste ideal da força de impacto só pode ser determinado através de tentativas práticas.

As indicações apresentadas na tabela seguinte são valores recomendados.

26 | Português

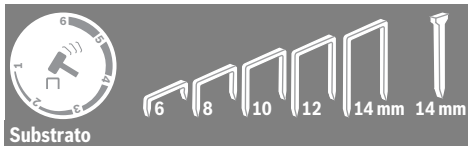
Faixa de ajuste da roda de ajuste 5**Substrato**

Madeira branca (Pinheiro)	1 – 3	3
Madeira de lei (Faia)	3 – 5	6
Placas de aglomerado de madeira	2 – 4	4
Placa de marceneiro	2 – 4	4

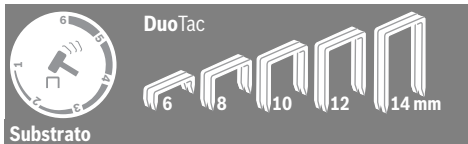
**Substrato**

Madeira branca (Pinheiro)	2 – 4	
Madeira de lei (Faia)	4 – 6	
Placas de aglomerado de madeira	4 – 6	
Placa de marceneiro	4 – 5	

Indicações de trabalho

- ▶ **Com esta ferramenta eléctrica não podem ser processadas garras de 19 mm. Portanto não deverá utilizar esta ferramenta eléctrica para fixar revestimentos de tectos com garras para madeira perfilada nem com garras para juntas.**

Evitar disparos em vazio, para reduzir o desgaste do punção. Após o término dos trabalhos, deverá ajustar a força de impacto na roda de ajuste da pré-selecção da força de impacto **5** num valor reduzido, para aliviar a mola de tensão.

A ferramenta eléctrica foi concebida para o funcionamento breve e aquece no funcionamento contínuo. Com o aumento do aquecimento, há uma redução da potência. O modo de operação **S2** designa o **funcionamento breve** com um tempo de operação máximo de 10 min. sob carga constante. Depois de decorrido este tempo, desligue a ferramenta eléctrica e deixe-a arrefecer.

Remover agraços presos

- ▶ **Antes de todos trabalhos na ferramenta eléctrica deverá puxar a ficha de rede da tomada.**
- Virar a ferramenta eléctrica.
- Premir o destravamento **6** e puxar ao mesmo tempo o magazine **9** para fora, por trás.

- Remover o agraço emperrado. Para isto poderá usar um alicate.
- Empurrar o magazine **9** para trás, até ele engatar.
- ▶ **Carregue o magazine atempadamente.** Uma tira de agraços muito curta pode ser a causa de agraços presos.

Manutenção e serviço**Manutenção e limpeza**

- ▶ **Antes de todos trabalhos na ferramenta eléctrica deverá puxar a ficha de rede da tomada.**
- ▶ **Manter a ferramenta eléctrica e as aberturas de ventilação sempre limpas, para trabalhar bem e de forma segura.**

Se for necessário substituir o cabo de conexão, isto deverá ser realizado pela Bosch ou por uma oficina de serviço pós-venda autorizada para todas as ferramentas eléctricas Bosch para evitar riscos de segurança.

Serviço pós-venda e consultoria de aplicação

Para todas as questões e encomendas de peças sobressalentes é imprescindível indicar o número de produto de 10 dígitos como consta na placa de características da ferramenta eléctrica.

O serviço pós-venda responde às suas perguntas a respeito de serviços de reparação e de manutenção do seu produto, assim como das peças sobressalentes. Desenhos explodidos e informações sobre peças sobressalentes encontram-se em: **www.bosch-pt.com**

A nossa equipa de consultoria de aplicação Bosch esclarecem com prazer todas as suas dúvidas a respeito da compra, aplicação e ajuste dos produtos e acessórios.

Portugal

Robert Bosch LDA
Avenida Infante D. Henrique
Lotes 2E – 3E
1800 Lisboa
Para efectuar o seu pedido online de peças entre na página www.ferramentasbosch.com.
Tel.: 21 8500000
Fax: 21 8511096

Brasil

Robert Bosch Ltda.
Caixa postal 1195
13065-900 Campinas
Tel.: (0800) 7045446
www.bosch.com.br/contacto

Eliminação

Ferramentas eléctricas, acessórios e embalagens devem ser enviados a uma reciclagem ecológica de matérias primas. Não deitar ferramentas eléctricas no lixo doméstico!

Apenas países da União Europeia:

De acordo com a directiva europeia 2012/19/UE para aparelhos eléctricos e electrónicos velhos, e com as respectivas realizações nas leis nacionais, as ferramentas eléctricas que não servem mais para a utilização, devem ser enviadas separadamente a uma reciclagem ecológica.

Sob reserva de alterações.

Italiano**Norme di sicurezza****Avvertenze generali di pericolo per elettroutensili**

⚠ AWERTENZA Leggere tutte le avvertenze di pericolo e le istruzioni operative. In caso di mancato rispetto delle avvertenze di pericolo e delle istruzioni operative si potrà creare il pericolo di scosse elettriche, incendi e/o incidenti gravi.

Conservare tutte le avvertenze di pericolo e le istruzioni operative per ogni esigenza futura.

Il termine «elettrotensile» utilizzato nelle avvertenze di pericolo si riferisce ad utensili elettrici alimentati dalla rete (con linea di allacciamento) ed ad utensili elettrici alimentati a batteria (senza linea di allacciamento).

Sicurezza della postazione di lavoro

- ▶ **Tenere la postazione di lavoro sempre pulita e ben illuminata.** Il disordine oppure zone della postazione di lavoro non illuminate possono essere causa di incidenti.
- ▶ **Evitare d'impiegare l'elettrotensile in ambienti soggetti al rischio di esplosioni nei quali si abbia presenza di liquidi, gas o polveri infiammabili.** Gli elettrotensili producono scintille che possono far infiammare la polvere o i gas.
- ▶ **Tenere lontani i bambini ed altre persone durante l'impiego dell'elettrotensile.** Eventuali distrazioni potranno comportare la perdita del controllo sull'elettrotensile.

Sicurezza elettrica

- ▶ **La spina di allacciamento alla rete dell'elettrotensile deve essere adatta alla presa. Evitare assolutamente di apportare modifiche alla spina. Non impiegare spine adattatrici assieme ad elettrotensili dotati di collegamento a terra.** Le spine non modificate e le prese adatte allo scopo riducono il rischio di scosse elettriche.
- ▶ **Evitare il contatto fisico con superfici collegate a terra, come tubi, riscaldamenti, cucine elettriche e frigoriferi.** Sussiste un maggior rischio di scosse elettriche nel momento in cui il corpo è messo a massa.
- ▶ **Custodire l'elettrotensile al riparo dalla pioggia o dall'umidità.** La penetrazione dell'acqua in un elettrotensile aumenta il rischio di una scossa elettrica.

- ▶ **Non usare il cavo per scopi diversi da quelli previsti ed, in particolare, non usarlo per trasportare o per appendere l'elettrotensile oppure per estrarre la spina dalla presa di corrente. Non avvicinare il cavo a fonti di calore, olio, spigoli taglienti e neppure a parti della macchina che siano in movimento.** I cavi danneggiati o aggrovigliati aumentano il rischio d'insorgenza di scosse elettriche.
- ▶ **Qualora si voglia usare l'elettrotensile all'aperto, impiegare solo ed esclusivamente cavi di prolunga che siano adatti per l'impiego all'esterno.** L'uso di un cavo di prolunga omologato per l'impiego all'esterno riduce il rischio d'insorgenza di scosse elettriche.
- ▶ **Qualora non fosse possibile evitare di utilizzare l'elettrotensile in ambiente umido, utilizzare un interruttore di sicurezza.** L'uso di un interruttore di sicurezza riduce il rischio di una scossa elettrica.

Sicurezza delle persone

- ▶ **È importante concentrarsi su ciò che si sta facendo e maneggiare con giudizio l'elettrotensile durante le operazioni di lavoro. Non utilizzare mai l'elettrotensile in caso di stanchezza oppure quando ci si trovi sotto l'effetto di droghe, bevande alcoliche e medicinali.** Un attimo di distrazione durante l'uso dell'elettrotensile può essere causa di gravi incidenti.
- ▶ **Indossare sempre equipaggiamento protettivo individuale nonché occhiali protettivi.** Indossando abbigliamento di protezione personale come la maschera per polveri, scarpe di sicurezza che non scivolino, elmetto di protezione oppure protezione acustica a seconda del tipo e dell'applicazione dell'elettrotensile, si riduce il rischio di incidenti.
- ▶ **Evitare l'accensione involontaria dell'elettrotensile. Prima di collegarlo alla rete di alimentazione elettrica e/o alla batteria ricaricabile, prima di prenderlo oppure prima di iniziare a trasportarlo, assicurarsi che l'elettrotensile sia spento.** Tenendo il dito sopra l'interruttore mentre si trasporta l'elettrotensile oppure collegandolo all'alimentazione di corrente con l'interruttore inserito, si vengono a creare situazioni pericolose in cui possono verificarsi seri incidenti.
- ▶ **Prima di accendere l'elettrotensile togliere gli attrezzi di regolazione o la chiave inglese.** Un accessorio oppure una chiave che si trovi in una parte rotante della macchina può provocare seri incidenti.
- ▶ **Evitare una posizione anomala del corpo. Avere cura di mettersi in posizione sicura e di mantenere l'equilibrio in ogni situazione.** In questo modo è possibile controllare meglio l'elettrotensile in caso di situazioni inaspettate.
- ▶ **Indossare vestiti adeguati. Non indossare vestiti larghi, né portare bracciali e catenine. Tenere i capelli, i vestiti ed i guanti lontani da pezzi in movimento.** Vestiti lenti, gioielli o capelli lunghi potranno impigliarsi in pezzi in movimento.
- ▶ **In caso fosse previsto il montaggio di dispositivi di aspirazione della polvere e di raccolta, assicurarsi che gli stessi siano collegati e che vengano utilizzati corret-**

28 | Italiano

tamente. L'utilizzo di un'aspirazione polvere può ridurre lo svilupparsi di situazioni pericolose dovute alla polvere.

Tattamento accurato ed uso corretto degli elettroutensili

- ▶ **Non sottoporre la macchina a sovraccarico. Per il proprio lavoro, utilizzare esclusivamente l'elettroutensile esplicitamente previsto per il caso.** Con un elettroutensile adatto si lavora in modo migliore e più sicuro nell'ambito della sua potenza di prestazione.
- ▶ **Non utilizzare mai elettroutensili con interruttori difettosi.** Un elettroutensile con l'interruttore rotto è pericoloso e deve essere aggiustato.
- ▶ **Prima di procedere ad operazioni di regolazione sulla macchina, prima di sostituire parti accessorie oppure prima di posare la macchina al termine di un lavoro, estrarre sempre la spina dalla presa della corrente e/o estrarre la batteria ricaricabile.** Tale precauzione eviterà che l'elettroutensile possa essere messo in funzione involontariamente.
- ▶ **Quando gli elettroutensili non vengono utilizzati, conservarli al di fuori del raggio di accesso di bambini. Non fare usare l'elettroutensile a persone che non siano abituate ad usarlo o che non abbiano letto le presenti istruzioni.** Gli elettroutensili sono macchine pericolose quando vengono utilizzati da persone non dotate di sufficiente esperienza.
- ▶ **Eeguire la manutenzione dell'elettroutensile operando con la dovuta diligenza. Accertarsi che le parti mobili della macchina funzionino perfettamente, che non s'inceppino e che non ci siano pezzi rotti o danneggiati al punto da limitare la funzione dell'elettroutensile stesso. Prima di iniziare l'impiego, far riparare le parti danneggiate.** Numerosi incidenti vengono causati da elettroutensili la cui manutenzione è stata effettuata poco accuratamente.
- ▶ **Mantenere gli utensili da taglio sempre affilati e puliti.** Gli utensili da taglio curati con particolare attenzione e con taglienti affilati s'inceppano meno frequentemente e sono più facili da condurre.
- ▶ **Utilizzare l'elettroutensile, gli accessori opzionali, gli utensili per applicazioni specifiche ecc., sempre attenendosi alle presenti istruzioni. Così facendo, tenere sempre presente le condizioni di lavoro e le operazioni da eseguire.** L'impiego di elettroutensili per usi diversi da quelli consentiti potrà dar luogo a situazioni di pericolo.

Assistenza

- ▶ **Fare riparare l'elettroutensile solo ed esclusivamente da personale specializzato e solo impiegando pezzi di ricambio originali.** In tale maniera potrà essere salvaguardata la sicurezza dell'elettroutensile.

Indicazioni di sicurezza per graffatrici

- ▶ **Partire sempre dal presupposto che l'elettroutensile contenga graffe.** Un impiego senza precauzioni della graffatrice può causare un'emissione accidentale di graffe e di conseguenza provocare lesioni.
- ▶ **Non puntare con l'elettroutensile verso se stessi oppure altre persone nelle vicinanze.** Tramite un'attivazione

accidentale viene espulsa una graffa che potrebbe causare lesioni.

- ▶ **Non azionare l'elettroutensile prima che lo stesso sia applicato in modo fisso sul pezzo in lavorazione.** Se l'elettroutensile non ha alcun contatto con il pezzo in lavorazione, la graffa può rimbalzare dal punto di fissaggio.
- ▶ **Staccare l'elettroutensile dalla rete di corrente oppure dalla batteria ricaricabile se la graffa è bloccata nell'elettroutensile stesso.** Se la graffatrice è collegata, la stessa potrebbe essere accidentalmente azionata durante la rimozione di una graffa bloccata.
- ▶ **Procedere con estrema cautela durante la rimozione di una graffa bloccata.** Il sistema potrebbe essere sotto carico e la graffa venire espulsa con forza mentre si tenta di eliminare il bloccaggio.
- ▶ **Non utilizzare la presente graffatrice per il fissaggio di cavi elettrici.** La stessa non è idonea per l'installazione di cavi elettrici, può danneggiare l'isolamento dei cavi elettrici causando di conseguenza scossa elettrica e pericoli di incendi.
- ▶ **Al fine di rilevare linee di alimentazione nascoste, utilizzare adatte apparecchiature di ricerca oppure rivolgersi alla locale società erogatrice.** Un contatto con linee elettriche può provocare lo sviluppo di incendi e di scosse elettriche. Danneggiando linee del gas si può creare il pericolo di esplosioni. Penetrando una tubazione dell'acqua si provocano seri danni materiali.
- ▶ **Assicurare il pezzo in lavorazione.** Un pezzo in lavorazione può essere bloccato con sicurezza in posizione solo utilizzando un apposito dispositivo di serraggio oppure una morsa a vite e non tenendolo con la semplice mano.

Descrizione del prodotto e caratteristiche



Leggere tutte le avvertenze di pericolo e le istruzioni operative. In caso di mancato rispetto delle avvertenze di pericolo e delle istruzioni operative si potrà creare il pericolo di scosse elettriche, incendi e/o incidenti gravi.

Uso conforme alle norme

La macchina è idonea per graffare cartone, materiale isolante, tessuti, fogli protettivi, pelle e materiali simili su una base adatta in legno o in materiale simile al legname. La macchina non è adatta per il fissaggio di rivestimenti per pareti o soffitti.

Componenti illustrati

La numerazione dei componenti illustrati si riferisce all'illustrazione dell'elettroutensile che si trova sulla pagina con la rappresentazione grafica.

- 1 Nasello di graffatura
- 2 Commutatore per funzionamento automatico DuoTac
- 3 Impugnatura
- 4 Dispositivo di disinnesto

- 5 Rotella di regolazione per preselezione della potenza dei colpi
- 6 Sblocco del caricatore
- 7 Indicatore di riempimento
- 8 Nastro di graffe*
- 9 Caricatore
- 10 Nastro di chiodi*

*L'accessorio illustrato oppure descritto non è compreso nel volume di fornitura standard. L'accessorio completo è contenuto nel nostro programma accessori.

Dati tecnici

Graffatrice	PTK 14 EDT	
Codice prodotto	0 603 265 5..	
Frequenza colpi	min ⁻¹	30
Per impieghi brevi (S2)	min	10
Elemento di fissaggio	Type 53	
- Nastro di graffe		
- Larghezza	mm	11,4
- Lunghezza	mm	6 - 14
Elemento di fissaggio	Type 48	
- Nastro di chiodi	mm	14
- Lunghezza	mm	14
Capacità max. del caricatore	100	
Peso in funzione della EPTA-Procedure 01/2003	kg	1,1
Classe di sicurezza	□/II	

I dati sono validi per una tensione nominale [U] di 230 V. In caso di tensioni differenti e di modelli specifici dei paesi di impiego, questi dati possono variare.

Informazioni sulla rumorosità e sulla vibrazione

Valori di emissione acustica rilevati conformemente a EN 60745-2-16.

Il livello di pressione acustica stimato A della macchina ammonta a dB(A): livello di rumorosità 84 dB(A); livello di potenza acustica 95 dB(A). Incertezza della misura K = 3 dB.

Usare la protezione acustica!

Valori complessivi di oscillazione a_h e incertezza della misura K misurati conformemente alla norma EN 60745.

$a_h = 7,5 \text{ m/s}^2$, $K = 1,5 \text{ m/s}^2$.

Il livello di vibrazioni indicato nelle presenti istruzioni è stato rilevato seguendo una procedura di misurazione conforme alla norma EN 60745 e può essere utilizzato per confrontare gli elettrotensili. Lo stesso è idoneo anche per una valutazione temporanea della sollecitazione da vibrazioni.

Il livello di vibrazioni indicato rappresenta gli impieghi principali dell'elettrotensile. Qualora l'elettrotensile venisse utilizzato tuttavia per altri impieghi, con accessori e utensili da innesto differenti oppure con manutenzione insufficiente, il livello di vibrazioni può differire. Questo può aumentare sensibilmente la sollecitazione da vibrazioni per l'intero periodo di tempo operativo.

Per una valutazione precisa della sollecitazione da vibrazioni bisognerebbe considerare anche i tempi in cui l'apparecchio è spento oppure è acceso ma non è utilizzato effettivamente. Questo può ridurre chiaramente la sollecitazione da vibrazioni per l'intero periodo operativo.

Adottare misure di sicurezza supplementari per la protezione dell'operatore dall'effetto delle vibrazioni come p.es.: manutenzione dell'elettrotensile e degli accessori, mani calde, organizzazione dello svolgimento del lavoro.



Dichiarazione di conformità

Dichiariamo sotto la nostra piena responsabilità che il prodotto descritto nella sezione «Dati tecnici» è conforme a tutte le disposizioni pertinenti delle Direttive 2011/65/UE, 2014/30/UE, 2006/42/CE e alle relative modifiche, nonché alle seguenti Normative: EN 60745-1, EN 60745-2-16.

Fascicolo tecnico (2006/42/CE) presso:

Robert Bosch GmbH, PT/ETM9,
70764 Leinfelden-Echterdingen, GERMANY

Henk Becker Helmut Heinzelmann
Executive Vice President Head of Product Certification
Engineering PT/ETM9

PPA
 i.v. 

Robert Bosch GmbH, Power Tools Division
70764 Leinfelden-Echterdingen, GERMANY
Leinfelden, 30.06.2014

Montaggio

Ricaricare il caricatore (vedi figure A1 - A2)

- ▶ **Prima di qualunque intervento sull'elettrotensile estrarre la spina di rete dalla presa.**
- ▶ **Utilizzare esclusivamente accessori originali Bosch.** I componenti di precisione della graffatrice come il caricatore, il punzone ed il canale di espulsione sono adattati a graffe e chiodi della Bosch. Altri produttori utilizzano altre qualità di acciaio e dimensioni.
 - Girare l' elettrotensile.
 - Premere lo sblocco **6** ed estrarre contemporaneamente verso il dietro il caricatore **9**.
 - Applicarvi il nastro di graffe **8** oppure il nastro di chiodi **10**. Inserendo il nastro di chiodi **10** tenere la graffatrice in posizione leggermente obliqua in modo che i chiodi aderiscano alla parete laterale.
 - Spingere indietro il caricatore **9** fino a quando scatta in posizione.
- ▶ **Apprendo, caricando e chiudendo il caricatore non sforzare in alcun modo.**

30 | Italiano

Uso

Messa in funzione

- **Osservare la tensione di rete! La tensione della rete deve corrispondere a quella indicata sulla targhetta dell'elettrotensile. Gli elettrotensili con l'indicazione di 230 V possono essere collegati anche alla rete di 220 V.**

Il meccanismo di blocco accoppiato con il nasello mobile di graffatura **1** ha la funzione di impedire un'attivazione involontaria del colpo in caso di dispositivo di disinnesco premuto per sbaglio **4**.

Per risparmiare energia accendere l'elettrotensile solo se lo stesso viene utilizzato.

Avviamento/arresto (Colpo singolo)

- Esercitando la dovuta pressione, applicare il nasello di graffatura **1** prima sul pezzo in lavorazione in modo che faccia presa per alcuni millimetri. **Una volta terminata questa operazione** premere brevemente il dispositivo di disinnesco **4** e rilasciarlo nuovamente.

Avviamento/arresto (Disinnesco a contatto)

- Per lavorare velocemente è possibile premere il dispositivo di disinnesco **4** e tenerlo premuto. Esercitando la dovuta pressione, premere il nasello di graffatura **1** sul pezzo in lavorazione fino a far scattare il colpo. Applicare la graffatrice alla posizione successiva e premere nuovamente il nasello di graffatura **1** sul pezzo in lavorazione esercitando la dovuta pressione.

Funzionamento automatico DuoTac

Con il funzionamento automatico **DuoTac** vengono utilizzate 2 graffe contemporaneamente. Grazie allo spessore doppio delle graffe viene aumentata la resistenza allo strappo di materiali sottili, p. es. tessuti o fogli protettivi.

Utilizzando chiodi la funzione **DuoTac** non è possibile.

- Per utilizzare 2 graffe contemporaneamente spingere il commutatore per il funzionamento **DuoTac 2** verso l'alto. Per utilizzare una graffa oppure un chiodo spingere il commutatore per il funzionamento **DuoTac 2** verso il basso.

Preselezione della potenza dei colpi

Con la rotella di regolazione **5** per la preselezione della potenza dei colpi è possibile preselezionare in gradi la potenza dei colpi necessaria.

La potenza dei colpi necessaria dipende dalla lunghezza delle graffe o dei chiodi e dalla resistenza del materiale.

In caso di utilizzo di 2 graffe (funzione **DuoTac**) alla rotella di regolazione **5** per la preselezione della potenza dei colpi deve essere selezionato ca. un grado maggiore.

Nota bene: Verificare sempre prima la potenza del colpo impostata su del materiale di scarto. L'impostazione ottimale della potenza del colpo si ottiene soltanto effettuando dei tentativi pratici.

Le indicazioni riportate nella seguente tabella sono da considerare come valori consigliati.

Campo di regolazione rotella di regolazione 5

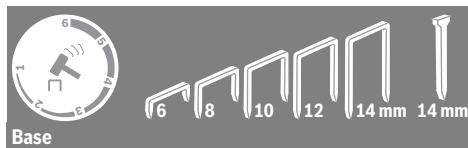

Base

Legno dolce (pino)	1 – 3	3
Legno duro (faggio)	3 – 5	6
Pannelli di masonite	2 – 4	4
Paniforte listellare	2 – 4	4

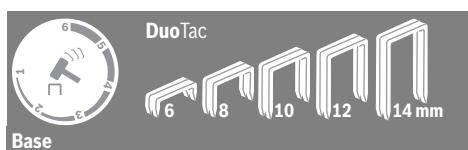

Base

Legno dolce (pino)	2 – 4	
Legno duro (faggio)	4 – 6	
Pannelli di masonite	4 – 6	
Paniforte listellare	4 – 5	

Indicazioni operative

- **Con questo elettrotensile non è possibile utilizzare graffe da 19 mm. Per questo non utilizzare l'elettrotensile per il fissaggio di rivestimenti per soffitti con graffe per profilati di legno e scanalature.**

Per ridurre al minimo l'azione di usura del punzone di percussione evitare di far scattare colpi a vuoto. Una volta terminati i lavori, scaricare la pressione sulla molla di fissaggio impostando la potenza del colpo su un valore basso tramite la rotellina di regolazione per la preselezione della potenza dei colpi **5**.

L'elettrotensile è progettato per impieghi brevi e si scalda in caso di impieghi prolungati. Con l'aumentare del calore diminuisce la potenza. La modalità operativa **S2** indica l'**impiego breve** con una durata massima di 10 minuti in condizioni di carico costanti. Dopo questo tempo, spegnere l'elettrotensile e lasciarlo raffreddare.

Rimozione di graffe bloccate

- **Prima di qualunque intervento sull'elettrotensile estrarre la spina di rete dalla presa.**

- Girare l' elettrotensile.
- Premere lo sblocco **6** ed estrarre contemporaneamente verso il dietro il caricatore **9**.
- Rimuovere le graffe bloccate. In caso di necessità utilizzare allo scopo una pinza.
- Spingere indietro il caricatore **9** fino a quando scatta in posizione.

- **Rifornire tempestivamente il caricatore.** Un nastro di graffe troppo corto potrebbe causare il bloccaggio delle graffe.

Manutenzione ed assistenza

Manutenzione e pulizia

- **Prima di qualunque intervento sull'elettrotensile estrarre la spina di rete dalla presa.**
- **Per poter garantire buone e sicure operazioni di lavoro, tenere sempre puliti l'elettrotensile e le prese di ventilazione.**

Qualora si rendesse necessaria una sostituzione del cavo di collegamento, la stessa deve essere effettuata dalla Bosch oppure da un centro di assistenza clienti autorizzato per elettrotensili Bosch per evitare pericoli per la sicurezza.

Assistenza clienti e consulenza impieghi

In caso di richieste o di ordinazione di pezzi di ricambio, comunicare sempre il codice prodotto a 10 cifre riportato sulla targhetta di fabbricazione dell'elettrotensile!

Il servizio di assistenza risponde alle Vostre domande relative alla riparazione ed alla manutenzione del Vostro prodotto nonché concernenti le parti di ricambio. Disegni in vista esplosa ed informazioni relative alle parti di ricambio sono consultabili anche sul sito:

www.bosch-pt.com

Il team Bosch che si occupa della consulenza impieghi vi aiuterà in caso di domande relative ai nostri prodotti ed ai loro accessori.

Italia

Officina Elettrotensili
Robert Bosch S.p.A.
Corso Europa, ang. Via Trieste 20
20020 LAINATE (MI)
Tel.: (02) 3696 2663
Fax: (02) 3696 2662
Fax: (02) 3696 8677
E-Mail: officina.elettrotensili@it.bosch.com

Svizzera

Sul sito www.bosch-pt.com/ch/it è possibile ordinare direttamente on-line i ricambi.
Tel.: (044) 8471513
Fax: (044) 8471553
E-Mail: Aftersales.Service@de.bosch.com

Smaltimento

Avviare ad un riciclaggio rispettoso dell'ambiente gli imballaggi, gli elettrotensili e gli accessori dismessi.

Non gettare elettrotensili dismessi tra i rifiuti domestici!

Solo per i Paesi della CE:



Conformemente alla norma della direttiva 2012/19/UE sui rifiuti di apparecchiature elettriche ed elettroniche (RAEE) ed all'attuazione del recepimento nel diritto nazionale, gli elettrotensili diventati inservibili devono essere raccolti separatamente ed essere inviati ad una riutilizzazione ecologica.

Con ogni riserva di modifiche tecniche.

Nederlands

Veiligheidsvoorschriften

Algemene veiligheids waarschuwingen voor elektrische gereedschappen

⚠ WAARSCHUWING Lees alle veiligheids waarschuwingen en alle voorschriften. Als de waarschuwingen en voorschriften niet worden opgevolgd, kan dit een elektrische schok, brand of ernstig letsel tot gevolg hebben.

Bewaar alle waarschuwingen en voorschriften voor toekomstig gebruik.

Het in de waarschuwingen gebruikte begrip „elektrisch gereedschap” heeft betrekking op elektrische gereedschappen voor gebruik op het stroomnet (met netsnoer) en op elektrische gereedschappen voor gebruik met een accu (zonder netsnoer).

Veiligheid van de werkomgeving

- **Houd uw werkomgeving schoon en goed verlicht.** Een rommelige of onverlichte werkomgeving kan tot ongevallen leiden.
- **Werk met het elektrische gereedschap niet in een omgeving met explosiegevaar waarin zich brandbare vloeistoffen, brandbare gassen of brandbaar stof bevinden.** Elektrische gereedschappen veroorzaken vonken die het stof of de dampen tot ontsteking kunnen brengen.
- **Houd kinderen en andere personen tijdens het gebruik van het elektrische gereedschap uit de buurt.** Wanneer u wordt afgeleid, kunt u de controle over het gereedschap verliezen.

Elektrische veiligheid

- **De aansluitstekker van het elektrische gereedschap moet in het stopcontact passen. De stekker mag in geen geval worden veranderd. Gebruik geen adapterstekkers in combinatie met gearde elektrische gereedschappen.** Onveranderde stekkers en passende stopcontacten beperken het risico van een elektrische schok.
- **Voorkom aanraking van het lichaam met gearde oppervlakken, bijvoorbeeld van buizen, verwarmingen, fornuizen en koelkasten.** Er bestaat een verhoogd risico door een elektrische schok wanneer uw lichaam geaard is.

32 | Nederlands

- ▶ **Houd het gereedschap uit de buurt van regen en vocht.** Het binnendringen van water in het elektrische gereedschap vergroot het risico van een elektrische schok.
- ▶ **Gebruik de kabel niet voor een verkeerd doel, om het elektrische gereedschap te dragen of op te hangen of om de stekker uit het stopcontact te trekken. Houd de kabel uit de buurt van hitte, olie, scherpe randen en bewegende gereedschapsdelen.** Beschadigde of in de war geraakte kabels vergroten het risico van een elektrische schok.
- ▶ **Wanneer u buitenshuis met elektrisch gereedschap werkt, dient u alleen verlengkabels te gebruiken die voor gebruik buitenshuis zijn goedgekeurd.** Het gebruik van een voor gebruik buitenshuis geschikte verlengkabel beperkt het risico van een elektrische schok.
- ▶ **Als het gebruik van het elektrische gereedschap in een vochtige omgeving onvermijdelijk is, dient u een aardlekschakelaar te gebruiken.** Het gebruik van een aardlekschakelaar vermindert het risico van een elektrische schok.

Veiligheid van personen

- ▶ **Wees alert, let goed op wat u doet en ga met verstand te werk bij het gebruik van het elektrische gereedschap.** Gebruik geen elektrisch gereedschap wanneer u moe bent of onder invloed staat van drugs, alcohol of medicijnen. Een moment van onoplettendheid bij het gebruik van het elektrische gereedschap kan tot ernstige verwondingen leiden.
- ▶ **Draag persoonlijke beschermende uitrusting. Draag altijd een veiligheidsbril.** Het dragen van persoonlijke beschermende uitrusting zoals een stofmasker, slipvaste werkschoenen, een veiligheidshelm of gehoorbescherming, afhankelijk van de aard en het gebruik van het elektrische gereedschap, vermindert het risico van verwondingen.
- ▶ **Voorkom per ongeluk inschakelen. Controleer dat het elektrische gereedschap uitgeschakeld is voordat u de stekker in het stopcontact steekt of de accu aansluit en voordat u het gereedschap oppakt of draagt.** Wanneer u bij het dragen van het elektrische gereedschap uw vinger aan de schakelaar hebt of wanneer u het gereedschap ingeschakeld op de stroomvoorziening aansluit, kan dit tot ongevallen leiden.
- ▶ **Verwijder instelgereedschappen of schroefslutels voordat u het elektrische gereedschap inschakelt.** Een instelgereedschap of sleutel in een draaiend deel van het gereedschap kan tot verwondingen leiden.
- ▶ **Voorkom een onevenwichtige lichaamshouding. Zorg ervoor dat u stevig staat en steeds in evenwicht blijft.** Daardoor kunt u het elektrische gereedschap in onverwachte situaties beter onder controle houden.
- ▶ **Draag geschikte kleding. Draag geen loshangende kleding of sieraden. Houd haren, kleding en handschoenen uit de buurt van bewegende delen.** Loshangende kleding, lange haren en sieraden kunnen door bewegende delen worden meegenomen.

- ▶ **Wanneer stofafzuigings- of stofopvangvoorzieningen kunnen worden gemonteerd, dient u zich ervan te verzekeren dat deze zijn aangesloten en juist worden gebruikt.** Het gebruik van een stofafzuiging beperkt het gevaar door stof.

Zorgvuldige omgang met en zorgvuldig gebruik van elektrische gereedschappen

- ▶ **Overbelast het gereedschap niet. Gebruik voor uw werkzaamheden het daarvoor bestemde elektrische gereedschap.** Met het passende elektrische gereedschap werkt u beter en veiliger binnen het aangegeven capaciteitsbereik.
- ▶ **Gebruik geen elektrisch gereedschap waarvan de schakelaar defect is.** Elektrisch gereedschap dat niet meer kan worden in- of uitgeschakeld, is gevaarlijk en moet worden gerepareerd.
- ▶ **Trek de stekker uit het stopcontact of neem de accu uit het elektrische gereedschap voordat u het gereedschap instelt, toebehoren wisselt of het gereedschap weglegt.** Deze voorzorgsmaatregel voorkomt onbedoeld starten van het elektrische gereedschap.
- ▶ **Bewaar niet-gebruikte elektrische gereedschappen buiten bereik van kinderen. Laat het gereedschap niet gebruiken door personen die er niet mee vertrouwd zijn en deze aanwijzingen niet hebben gelezen.** Elektrische gereedschappen zijn gevaarlijk wanneer deze door onervaren personen worden gebruikt.
- ▶ **Verzorg het elektrische gereedschap zorgvuldig. Controleer of bewegende delen van het gereedschap correct functioneren en niet vastklemmen en of onderdelen zodanig gebroken of beschadigd zijn dat de werking van het elektrische gereedschap nadelig wordt beïnvloed. Laat deze beschadigde onderdelen voor het gebruik repareren.** Veel ongevallen hebben hun oorzaak in slecht onderhouden elektrische gereedschappen.
- ▶ **Houd snijdende inzetgereedschappen scherp en schoon.** Zorgvuldig onderhouden snijdende inzetgereedschappen met scherpe snijkanten klemmen minder snel vast en zijn gemakkelijker te geleiden.
- ▶ **Gebruik elektrisch gereedschap, toebehoren, inzetgereedschappen en dergelijke volgens deze aanwijzingen. Let daarbij op de arbeidsomstandigheden en de uit te voeren werkzaamheden.** Het gebruik van elektrische gereedschappen voor andere dan de voorziene toepassingen kan tot gevaarlijke situaties leiden.

Service

- ▶ **Laat het elektrische gereedschap alleen repareren door gekwalificeerd en vakkundig personeel en alleen met originele vervangingsonderdelen.** Daarmee wordt gewaarborgd dat de veiligheid van het gereedschap in stand blijft.

Veiligheidsvoorschriften voor inslagmachines

- ▶ **Ga er altijd van uit dat het elektrische gereedschap nieten bevat.** Een achteloze omgang met de inslagmachine kan tot het onverwacht uitschieten van nieten leiden, waardoor u gewond kunt raken.

- ▶ **Richt met het elektrische gereedschap niet op uzelf of op andere personen in de buurt.** Door onverwacht activeren wordt een niet uitgestoten, hetgeen tot verwondingen kan leiden.
- ▶ **Bedien het elektrische gereedschap niet voordat het stevig op het werkstuk is geplaatst.** Als het elektrische gereedschap het werkstuk niet raakt, kan de niet van de bevestigingsplaats wegglijden.
- ▶ **Trek de stekker van het elektrische gereedschap uit het stopcontact of haal de accu uit het gereedschap als de niet in het gereedschap vastklemt.** Als de inslagmachine aangesloten is, kan deze bij het verwijderen van een vastgeklemd niet per ongeluk worden bediend.
- ▶ **Wees voorzichtig bij het verwijderen van een vastzittende niet.** Het systeem kan gespannen zijn en de niet kan met kracht naar buiten worden gestoten terwijl u probeert om de vastzittende niet te verwijderen.
- ▶ **Gebruik deze inslagmachine niet voor de bevestiging van elektrische leidingen.** Het is niet geschikt voor de installatie van elektrische leidingen, kan de isolatie van elektrische kabels beschadigen en zo een elektrische schok en brandgevaar veroorzaken.
- ▶ **Gebruik een geschikt detectieapparaat om verborgen stroom-, gas- of waterleidingen op te sporen of raadpleeg het plaatselijke energie- of waterleidingbedrijf.** Contact met elektrische leidingen kan tot brand of een elektrische schok leiden. Beschadiging van een gasleiding kan tot een explosie leiden. Breuk van een waterleiding veroorzaakt materiële schade.
- ▶ **Zet het werkstuk vast.** Een met spanvoorzieningen of een bankschroef vastgehouden werkstuk wordt beter vastgehouden dan u met uw hand kunt doen.

Product- en vermogensbeschrijving



Lees alle veiligheidswaarschuwingen en alle voorschriften. Als de waarschuwingen en voorschriften niet worden opgevolgd, kan dit een elektrische schok, brand of ernstig letsel tot gevolg hebben.

Gebruik volgens bestemming

Het gereedschap is bestemd voor het hechten van karton, isolatiemateriaal, stof, folie, leer en vergelijkbare materialen op een ondergrond van hout of met hout vergelijkbaar materiaal. Het gereedschap is niet geschikt voor het bevestigen van muur- of plafondbetimmering.

Afgebeelde componenten

De componenten zijn genummerd zoals op de afbeelding van het elektrische gereedschap op de pagina met afbeeldingen.

- 1 Tackerneus
- 2 Omschakelknop voor automatische DuoTac-functie
- 3 Handgreep
- 4 Schakelaar
- 5 Stelwiel voor vooraf instelbare slagkracht
- 6 Magazijnontgrendeling

- 7 Vulindicatie
- 8 Nietstrips*
- 9 Magazijn
- 10 Nagelstrips*

*Niet elk afgebeeld en beschreven toebehoren wordt standaard meegeleverd. Het volledige toebehoren vindt u in ons toebehorenprogramma.

Technische gegevens

Tacker	PTK 14 EDT	
Productnummer	0 603 265 5..	
Aantal slagen	min ⁻¹	30
Gebruik van korte duur (S2)	min	10
Inslagvoorwerp		
– Nietstrips		Type 53
– Breedte	mm	11,4
– Lengte	mm	6 – 14
Inslagvoorwerp		
– Nagelstrips	mm	Type 48
– Lengte	mm	14
Max. inhoud magazijn		100
Gewicht volgens EPTA-Procedure 01/2003	kg	1,1
Isolatieklasse		□/II

De gegevens gelden voor nominale spanningen [U] 230 V. Bij afwijkende spanningen en bij per land verschillende uitvoeringen kunnen deze gegevens afwijken.

Informatie over geluid en trillingen

Geluidsemissiewaarden vastgesteld volgens EN 60745-2-16.

Het A-gewogen geluidsniveau van het gereedschap bedraagt kenmerkend: geluidsdrukniveau 84 dB(A); geluidsvermogen-niveau 95 dB(A). Onzekerheid K = 3 dB.

Draag een gehoorbescherming.

Totale trillingswaarden a_{h1} en onzekerheid K bepaald volgens EN 60745:

$$a_{h1} = 7,5 \text{ m/s}^2, K = 1,5 \text{ m/s}^2.$$

Het in deze gebruiksaanwijzing vermelde trillingsniveau is gemeten met een volgens EN 60745 genormeerde meetmethode en kan worden gebruikt om elektrische gereedschappen met elkaar te vergelijken. Het is ook geschikt voor een voorlopige inschatting van de trillingsbelasting.

Het aangegeven trillingsniveau representeert de voornaamste toepassingen van het elektrische gereedschap. Als echter het elektrische gereedschap wordt gebruikt voor andere toepassingen, met verschillende accessoires, met afwijkende inzetgereedschappen of onvoldoende onderhoud, kan het trillingsniveau afwijken. Dit kan de trillingsbelasting gedurende de gehele arbeidsperiode duidelijk verhogen.

Voor een nauwkeurige schatting van de trillingsbelasting moet ook rekening worden gehouden met de tijd waarin het gereedschap uitgeschakeld is, of waarin het gereedschap wel loopt, maar niet werkelijk wordt gebruikt. Dit kan de trillingsbelasting gedurende de gehele arbeidsperiode duidelijk verminderen.

34 | Nederlands

Leg aanvullende veiligheidsmaatregelen ter bescherming van de bediener tegen het effect van trillingen vast, zoals: Onderhoud van elektrische gereedschappen en inzetgereedschappen, warm houden van de handen, organisatie van het arbeidsproces.

Conformiteitsverklaring

We verklaren op onze verantwoordelijkheid dat het onder „Technische gegevens” beschreven product aan alle desbetreffende bepalingen van de richtlijnen 2011/65/EU, 2014/30/EU, 2006/42/EG inclusief van de wijzigingen ervan voldoet en met de volgende normen overeenstemt EN 60745-1, EN 60745-2-16.

Technisch dossier (2006/42/EG) bij:
Robert Bosch GmbH, PT/ETM9,
70764 Leinfelden-Echterdingen, GERMANY

Henk Becker Helmut Heinzelmann
Executive Vice President Head of Product Certification
Engineering PT/ETM9

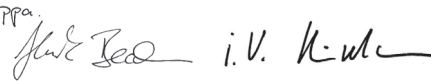
PPA.

Robert Bosch GmbH, Power Tools Division
70764 Leinfelden-Echterdingen, GERMANY
Leinfelden, 30.06.2014

Montage

Magazijn vullen (zie afbeeldingen A1 – A2)

- ▶ **Trek altijd voor werkzaamheden aan het elektrische gereedschap de stekker uit het stopcontact.**
- ▶ **Gebruik uitsluitend origineel Bosch-toebehoren.** De precisieonderdelen van de tackler, zoals magazijn, stoter en nietkanaal, zijn afgestemd op nieten en nagels van Bosch. Andere fabrikanten gebruiken andere staalkwaliteiten en afmetingen.
 - Draai het elektrische gereedschap om.
 - Druk op de ontgrendeling **6** en trek daarbij het magazijn **9** naar achteren uit het gereedschap.
 - Leg de nietstrip **8** of de nagelstrip **10** in het magazijn. Houd bij het inleggen van de nagelstrip **10** de tackler iets schuin zodat de nagels tegen de zijwand liggen.
 - Duw het magazijn **9** terug tot het vastklikt.
- ▶ **Forceer het magazijn niet als u het open, vult of sluit.**

Gebruik

Ingebruikneming

- ▶ **Let op de netspanning! De spanning van de stroombron moet overeenkomen met de gegevens op het typeplaatje van het elektrische gereedschap. Met 230 V aangeduide elektrische gereedschappen kunnen ook met 220 V worden gebruikt.**

De aan de beweegbare tackerneus **1** gekoppelde nietblokkering voorkomt dat er onbedoeld wordt geniet als de schakelaar **4** per ongeluk wordt ingedrukt.

Om energie te besparen, schakelt u het elektrische gereedschap alleen in wanneer u het gebruikt.

In- en uitschakelen (Individuele activering)

- Zet de tackerneus **1** eerst stevig op het werkstuk tot dit enkele millimeters wordt ingedrukt. Druk **vervolgens** kort op de schakelaar **4** en laat deze weer los.

In- en uitschakelen (Contactactivering)

- Om snel te werken, kunt u de schakelaar **4** ingedrukt houden. Druk de tackerneus **1** stevig op het werkstuk tot het schot gelost wordt. Zet de tackler op de volgende plaats neer en duw de tackerneus **1** opnieuw stevig op het werkstuk.

Automatische DuoTac-functie

Met de automatische DuoTac-functie kunt u twee nieten tegelijkertijd verwerken. Door de dubbele nietdikte wordt de treksterkte van dunne materialen zoals textiel of folie vergroot. Bij de verwerking van nagels is de DuoTac-functie niet mogelijk.

- Duw de omschakelknop voor de automatische DuoTac-functie **2** omhoog om twee nieten tegelijk te verwerken. Duw de omschakelknop voor de automatische DuoTac-functie **2** omlaag om een niet of nagel te verwerken.

Vooraf instelbare slagkracht

Met het stelwiel **5** voor vooraf instelbare slagkracht kunt u de benodigde slagkracht trapsgewijs vooraf instellen.

De vereiste slagkracht is afhankelijk van de lengte van de nieten of nagels en de sterkte van het materiaal.

Bij de verwerking van twee nieten (DuoTac-functie) moet u het stelwiel **5** voor vooraf instelbare slagkracht ca. een stand hoger instellen.

Opmerking: Probeer de ingestelde slagkracht altijd eerst aan een materiaalrest uit. De optimale slagkrachtinstelling kan alleen door praktische tests bepaald worden.

De gegevens in de volgende tabel zijn geadviseerde waarden.

Instelbereik stelwiel 5

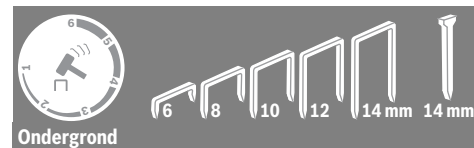

Ondergrond	Stelwiel 5	Stelwiel 5
Zachthout (grenen)	1 – 3	3
Hardhout (beuken)	3 – 5	6
Spaanplaat	2 – 4	4
Meubelplaat	2 – 4	4

**Ondergrond**

Zachthout (grenen)	2 – 4
Hardhout (beuken)	4 – 6
Spaanplaat	4 – 6
Meubelplaat	4 – 5

Tips voor de werkzaamheden

- ▶ **Met dit elektrische gereedschap kunnen geen nieten van 19 mm worden verwerkt. Gebruik daarom het elektrische gereedschap niet voor het bevestigen van plafondbetimmering met profielhout- of voegkrammen.**

Voorkom het bedienen van de tacker zonder nieten of nagels om de slijtage van de slagstempel te beperken. Stel na afsluiting van de werkzaamheden de slagkracht met het stelwiel voor vooraf instelbare slagkracht **5** op een lage waarde in om de spanveer te ontlasten.

Het elektrische gereedschap is voor het kortstondige gebruik bestemd en warmt op bij langdurig gebruik. Bij toenemende opwarming vermindert de prestatie. De modus **S2** staat voor het **kortstondige bedrijf** met een maximale bedrijfsduur van 10 min. onder constante belasting. Schakel na deze tijd het elektrische gereedschap uit en laat het afkoelen.

Verwijderen van vastgeklemden nieten

- ▶ **Trek altijd voor werkzaamheden aan het elektrische gereedschap de stekker uit het stopcontact.**
- Draai het elektrische gereedschap om.
- Druk op de ontgrendeling **6** en trek daarbij het magazijn **9** naar achteren uit het gereedschap.
- Verwijder de vastgeklemden niet. Gebruik daarvoor indien nodig een tang.
- Duw het magazijn **9** terug tot het vastklikt.
- ▶ **Vul het magazijn tijdig.** Een te korte nietstrip kan de oorzaak voor vastgeklemden nieten zijn.

Onderhoud en service**Onderhoud en reiniging**

- ▶ **Trek altijd voor werkzaamheden aan het elektrische gereedschap de stekker uit het stopcontact.**
- ▶ **Houd het elektrische gereedschap en de ventilatieopeningen altijd schoon om goed en veilig te werken.**

Als de aansluitkabel moet worden vervangen, moeten deze werkzaamheden door Bosch of een erkende klantenservice voor Bosch elektrische gereedschappen worden uitgevoerd om veiligheidsrisico's te voorkomen.

Klantenservice en gebruiksdvies

Vermeld bij vragen en bestellingen van vervangingsonderdelen altijd het uit tien cijfers bestaande productnummer volgens het typeplaatje van het elektrische gereedschap.

Onze klantenservice beantwoordt uw vragen over reparatie en onderhoud van uw product en over vervangingsonderdelen. Explosietekeningen en informatie over vervangingsonderdelen vindt u ook op:

www.bosch-pt.com

Het Bosch-team voor gebruiksdvies helpt u graag bij vragen over onze producten en toebehoren.

Nederland

Tel.: (076) 579 54 54

Fax: (076) 579 54 94

E-mail: gereedschappen@nl.bosch.com

België

Tel.: (02) 588 0589

Fax: (02) 588 0595

E-mail: outillage.gereedschap@be.bosch.com

Afvalverwijdering

Elektrische gereedschappen, toebehoren en verpakkingen moeten op een voor het milieu verantwoorde wijze worden hergebruikt.

Gooi elektrische gereedschappen niet bij het huisvuil.

Alleen voor landen van de EU:

Volgens de Europese richtlijn 2012/19/EU over elektrische en elektronische oude apparaten en de omzetting van de richtlijn in nationaal recht moeten niet meer bruikbare elektrische gereedschappen apart worden ingezameld en op een voor het milieu verantwoorde wijze worden hergebruikt.

Wijzigingen voorbehouden.

Dansk**Sikkerhedsinstrukser****Generelle sikkerhedsinstrukser til el-værktøj**

⚠ ADVARSEL Læs alle sikkerhedsinstrukser og anvisninger. I tilfælde af manglende overholdelse af sikkerhedsinstrukserne og anvisningerne er der risiko for elektrisk stød, brand og/eller alvorlige kvæstelser.

Opbevar alle sikkerhedsinstrukser og anvisninger til senere brug.

Det i sikkerhedsinstrukserne benyttede begreb „el-værktøj“ refererer til netdrevet el-værktøj (med netkabel) og akkudrevet el-værktøj (uden netkabel).

36 | Dansk

Sikkerhed på arbejdspladsen

- ▶ **Sørg for, at arbejdsområdet er rent og rigtigt belyst.**
Uorden eller uoplyste arbejdsområder øger faren for uheld.
- ▶ **Brug ikke el-værktøjet i eksplosionsfarlige omgivelser, hvor der findes brændbare væsker, gasser eller støv.**
El-værktøj kan slå gnister, der kan antænde støv eller damp.
- ▶ **Sørg for, at andre personer og ikke mindst børn holdes væk fra arbejdsområdet, når maskinen er i brug.** Hvis man distraheres, kan man miste kontrollen over maskinen.

Elektrisk sikkerhed

- ▶ **El-værktøjets stik skal passe til kontakten. Stikket må under ingen omstændigheder ændres. Brug ikke adapterstik sammen med jordforbundet el-værktøj.** Uændrede stik, der passer til kontakterne, nedsætter risikoen for elektrisk stød.
- ▶ **Undgå kropskontakt med jordforbundne overflader som f. eks. rør, radiatorer, komfurer og køleskabe.** Hvis din krop er jordforbundet, øges risikoen for elektrisk stød.
- ▶ **Maskinen må ikke udsættes for regn eller fugt.** Indtrængning af vand i et el-værktøj øger risikoen for elektrisk stød.
- ▶ **Brug ikke ledningen til formål, den ikke er beregnet til (f. eks. må man aldrig bære el-værktøjet i ledningen, hænge el-værktøjet op i ledningen eller rykke i ledningen for at trække stikket ud af kontakten). Beskyt ledningen mod varme, olie, skarpe kanter eller maskindele, der er i bevægelse.** Beskadigede eller udviklede ledninger øger risikoen for elektrisk stød.
- ▶ **Hvis el-værktøjet benyttes i det fri, må der kun benyttes en forlængerledning, der er egnet til udendørs brug.** Brug af forlængerledning til udendørs brug nedsætter risikoen for elektrisk stød.
- ▶ **Hvis det ikke kan undgås at bruge el-værktøjet i fugtige omgivelser, skal der bruges et HFI-relæ.** Brug af et HFI-relæ reducerer risikoen for at få elektrisk stød.

Personlig sikkerhed

- ▶ **Det er vigtigt at være opmærksom, se, hvad man laver, og bruge el-værktøjet fornuftigt. Brug ikke noget el-værktøj, hvis du er træt, har nydt alkohol eller er påvirket af medikamenter eller euforiserende stoffer.** Få sekunders uopmærksomhed ved brug af el-værktøjet kan føre til alvorlige personskader.
- ▶ **Brug beskyttelsesudstyr og hav altid beskyttelsesbriller på.** Brug af sikkerhedsudstyr som f. eks. støvmaske, skridsikert fodtøj, beskyttelseshjelm eller høreværn afhængig af maskintype og anvendelse nedsætter risikoen for personskader.
- ▶ **Undgå utilsigtet igangsætning. Kontrollér, at el-værktøjet er slukket, før du tilslutter det til strømtilførslen og/eller akkuen, løfter eller bærer det.** Undgå at bære el-værktøjet med fingeren på afbryderen og sørg for, at el-værktøjet ikke er tændt, når det slutes til nettet, da dette øger risikoen for personskader.

- ▶ **Gør det til en vane altid at fjerne indstillingsværktøj eller skrueøgler, før el-værktøjet tændes.** Hvis et stykke værktøj eller en nøgle sidder i en roterende maskindel, er der risiko for personskader.
- ▶ **Undgå en anormal legemssposition. Sørg for at stå sikkert, mens der arbejdes, og kom ikke ud af balance.** Dermed har du bedre muligheder for at kontrollere el-værktøjet, hvis der skulle opstå uventede situationer.
- ▶ **Brug egnet arbejdstøj. Undgå løse beklædningsgenstande eller smykker. Hold hår, tøj og handsker væk fra dele, der bevæger sig.** Dele, der er i bevægelse, kan gribe fat i løstsiddende tøj, smykker eller langt hår.
- ▶ **Hvis støvudsugnings- og opsamlingsudstyr kan monteres, er det vigtigt, at dette tilsluttes og benyttes korrekt.** Brug af en støvopsugning kan reducere støvmængden og dermed den fare, der er forbundet støv.

Omhyggelig omgang med og brug af el-værktøj

- ▶ **Undgå overbelastning af maskinen. Brug altid et el-værktøj, der er beregnet til det stykke arbejde, der skal udføres.** Med det passende el-værktøj arbejder man bedst og mest sikkert inden for det angivne effektområde.
- ▶ **Brug ikke et el-værktøj, hvis afbryder er defekt.** Et el-værktøj, der ikke kan startes og stoppes, er farlig og skal repareres.
- ▶ **Træk stikket ud af stikkontakten og/eller fjern akkuen, inden maskinen indstilles, der skiftes tilbehørsdele, eller maskinen lægges fra.** Disse sikkerhedsforanstaltninger forhindrer utilsigtet start af el-værktøjet.
- ▶ **Opbevar ubenyttet el-værktøj uden for børns rækkevidde. Lad aldrig personer, der ikke er fortrolige med maskinen eller ikke har gennemlæst disse instrukser, benytte maskinen.** El-værktøj er farligt, hvis det benyttes af ukyndige personer.
- ▶ **El-værktøjet bør vedligeholdes omhyggeligt. Kontroller, om bevægelige maskindele fungerer korrekt og ikke sidder fast, og om delene er brækket eller beskadiget, således at el-værktøjets funktion påvirkes. Få beskadigede dele repareret, inden maskinen tages i brug.** Mange uheld skyldes dårligt vedligeholdte el-værktøjer.
- ▶ **Sørg for, at skæreværktøjer er skarpe og rene.** Omhyggeligt vedligeholdte skæreværktøjer med skarpe skærekanten sætter sig ikke så hurtigt fast og er nemmere at føre.
- ▶ **Brug el-værktøj, tilbehør, indsatsværktøj osv. iht. disse instrukser. Tag hensyn til arbejdsforholdene og det arbejde, der skal udføres.** Anvendelse af el-værktøjet til formål, som ligger uden for det fastsatte anvendelsesområde, kan føre til farlige situationer.

Service

- ▶ **Sørg for, at el-værktøj kun repareres af kvalificerede fagfolk og at der kun benyttes originale reservedele.** Dermed sikres størst mulig maskinsikkerhed.

Sikkerhedsinstrukser til inddrivningsværktøj

- ▶ **Gå altid ud fra, at el-værktøjet har klemmer.** En sorgløs håndtering af inddrivningsværktøjet kan føre til en uventet udskydning af klemmer, hvilket kan føre til kvæstelser.
- ▶ **Ret ikke el-værktøjet mod dig selv eller andre personer, der befinder sig i nærheden.** En uventet udløsning fører til udskydning af en klemme, hvilket kan føre til kvæstelser.
- ▶ **Betjen ikke el-værktøjet, før det er anbragt fast på emnet.** Har el-værktøjet ikke nogen kontakt med emnet, kan klemmen prelle af fastgørelsesstedet.
- ▶ **Afbryd el-værktøjet fra nettet eller akkuen, hvis klemmen sidder i klemme i el-værktøjet.** Er inddrivningsværktøjet tilsluttet, kan man fejlagtigt komme til at betjene det i forbindelse med fjernelse af en fastklemt klemme.
- ▶ **Vær forsigtig, når en fastsiddende klemme skal fjernes.** Systemet kan være spændt og klemmen stødes kraftigt ud, mens du forsøger at afhjælpe fastklemningen.
- ▶ **Brug ikke dette inddrivningsværktøj til at fastgøre elektriske ledninger.** Det er ikke egnet til at installere elektriske ledninger, det kan beskadige isoleringen af elektriske kabler og således føre til elektrisk stød og brandfare.
- ▶ **Anvend egnede søgeinstrumenter til at finde frem til skjulte forsyningsledninger eller kontakt det lokale forsyningselskab.** Kontakt med elektriske ledninger kan føre til brand og elektrisk stød. Beskadigelse af en gasledning kan føre til eksplosion. Beskadigelse af en vandledning kan føre til materiel skade.
- ▶ **Sikr emnet.** Et emne holdes bedre fast med spændeanordninger eller skruestik end med hånden.

Beskrivelse af produkt og ydelse



Læs alle sikkerhedsinstrukser og anvisninger. I tilfælde af manglende overholdelse af sikkerhedsinstrukserne og anvisningerne er der risiko for elektrisk stød, brand og/eller alvorlige kvæstelser.

Beregnet anvendelse

Værktøjet er beregnet til at hæfte pap, isoleringsmateriale, stoffer, folie, læder og lignende materialer på en undergrund af træ eller træliggende materiale. Værktøjet er ikke egnet til at fastgøre væg- eller loftsbeklædninger.

Illustrerede komponenter

Nummereringen af de illustrerede komponenter refererer til illustrationen af el-værktøjet på illustrationssiden.

- 1 Maskinnæse
- 2 Omskifter til DuoTac-Automatik
- 3 Håndgreb
- 4 Udløser
- 5 Hjul til indstilling af slagkraft
- 6 Magasinoplåsning
- 7 Påfyldningsvisning
- 8 Klammerækker*

9 Magasin

10 Sømrækker*

*Tilbehør, som er illustreret og beskrevet i brugsanvisningen, er ikke indeholdt i leveringen. Det fuldstændige tilbehør findes i vores tilbehørsprogram.

Tekniske data

Hæftemaskine	PTK 14 EDT	
Typenummer	0 603 265 5..	
Slagtal	min ⁻¹	30
Kortvarig drift (S2)	min	10
Inddrivningsgenstand		
– Klemmerække		Type 53
– Bredde	mm	11,4
– Længde	mm	6 – 14
Inddrivningsgenstand		
– Sømrække	mm	Type 48
– Længde	mm	14
maks. magasin-volumen	100	
Vægt svarer til EPTA-Procedure 01/2003	kg	1,1
Beskyttelsesklasse	□/II	
Angivelserne gælder for en nominal spænding [U] på 230 V. Disse angivelser kan variere ved afvigende spændinger og i landespecifikke udførelser.		

Støj/vibrationsinformation

Støjemissionsværdier bestemt iht. EN 60745-2-16.

Værktøjets A-vægtede støjniveau er typisk: Lydtryksniveau 84 dB(A); lydeffektniveau 95 dB(A). Usikkerhed K = 3 dB.

Brug høreværn!

Samlede vibrationsværdier a_h og usikkerhed K beregnet iht. EN 60745:

$$a_h = 7,5 \text{ m/s}^2, K = 1,5 \text{ m/s}^2.$$

Det svingningsniveau, der er angivet i nærværende instruktioner, er blevet målt iht. en standardiseret måleproces i EN 60745, og kan bruges til at sammenligne el-værktøjer. Det er også egnet til en foreløbig vurdering af svingningsbelastningen.

Det angivende svingningsniveau repræsenterer de væsentlige anvendelser af el-værktøjet. Hvis el-værktøjet dog anvendes til andre formål, med forskellige tilbehørsdele, med afvigende indsatsværktøj eller utilstrækkelig vedligeholdelse, kan svingningsniveauet afvige. Dette kan føre til en betydelig forøgelse af svingningsbelastningen i hele arbejdstidsrummet.

Til en nøjagtig vurdering af svingningsbelastningen bør der også tages højde for de tider, i hvilke værktøjet er slukket eller godt nok kører, men rent faktisk ikke anvendes. Dette kan føre til en betydelig reduktion af svingningsbelastningen i hele arbejdstidsrummet.

Fastlæg ekstra sikkerhedsforanstaltninger til beskyttelse af brugeren mod svingningers virkning som f.eks.: Vedligeholdelse af el-værktøj og indsatsværktøj, holde hænder varme, organisation af arbejdsforløb.

38 | Dansk

Overensstemmelseserklæring

Vierklærer som eneansvarlig, at det produkt, der er beskrevet under „Tekniske data“, opfylder alle bestemmelser i direktiverne 2011/65/EU, 2014/30/EU, 2006/42/EF med tilhørende ændringer samt følgende standarder: EN 60745-1, EN 60745-2-16.

Teknisk dossier (2006/42/EF) ved:
Robert Bosch GmbH, PT/ETM9,
70764 Leinfelden-Echterdingen, GERMANY

Henk Becker Helmut Heinzelmann
Executive Vice President Head of Product Certification
Engineering PT/ETM9

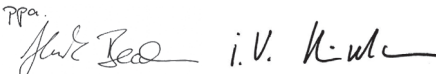
PPA.
 i.V. K. W.

Robert Bosch GmbH, Power Tools Division
70764 Leinfelden-Echterdingen, GERMANY
Leinfelden, 30.06.2014

Montering

Magasin fyldes op (se Fig. A1 – A2)

- ▶ **Træk stikket ud af stikkontakten, før der udføres arbejde på el-værktøjet.**
- ▶ **Brug kun originalt tilbehør fra Bosch.** Præcisionsdelene på hæftemaskinen som f.eks. magasin, støder og skudkanal er afstemt efter klemmer og søm fra Bosch. Andre fabrikanter benytter andre stål kvaliteter og dimensioner.
 - Drej el-værktøjet om.
 - Tryk på oplåsningen **6** og træk magasinet **9** ud bagud.
 - Læg klammerækken **8** eller sømrækken **10** i. Hold hæftemaskinen en smule på skrå, når sømrækken lægges i **10**, så sømme ligger op ad sidevæggen.
 - Skub magasinet **9** tilbage, til det falder i hak.
- ▶ **Brug ikke vold, når magasinet åbnes, fyldes og lukkes.**

Brug

Ibrugtagning

- ▶ **Kontrollér netspændingen! Strømkildens spænding skal stemme overens med angivelserne på el-værktøjets typeskilt. El-værktøj til 230 V kan også tilsluttes 220 V.**

Udløserespærren, der er koblet med den bevægelige maskinnæse **1**, forhindrer en utilsigtet udløsning af skud, hvis man ved et tilfælde skulle komme til at trykke på udløseren **4**.

For at spare på energien bør du kun tænde for el-værktøjet, når du bruger det.

Tænd/sluk (Enkeltudløsning)

- Anbring **først** maskinnæsen **1** fast på emnet, til denne er trykket et par millimeter ind. Tryk **herefter** kort på udløseren **4** og slip den igen.

Tænd/sluk (Kontaktudløsning)

- Til hurtigt arbejde holdes udløseren **4** trykket ned. Tryk maskinnæsen **1** fast mod emnet, til skuddet udløses. Anbring hæftemaskinen det næste sted og tryk maskinnæsen **1** fast mod emnet.

DuoTac-Automatik

Med DuoTac-Automatik forarbejdes 2 klemmer samtidigt. Med den dobbelte klemmetykkelse øges rivestyrken for tynde materialer som f.eks. stoffer eller folier.

- DuoTac-funktionen kan ikke bruges til forarbejdning af søm.
- Skub omskifteren til DuoTac-Automatik **2** op for at forarbejde 2 klemmer samtidigt. Skub omskifteren til DuoTac-Automatik **2** ned for at forarbejde en klemme eller et søm.

Indstilling af slagkraft

Hjulet til indstilling af slagkraft **5** bruges til at forindstille den nødvendige slagkraft i trin.

Den nødvendige slagkraft afhænger af, hvor lang klemmerne og sømme er og hvor fast materialet er.

Til hæftning af 2 klemmer (DuoTac-funktion) skal der indstillet ca. et trin højere på hjulet **5** til indstilling af slagkraft.

Bemærk: Kontrollér altid først den indstillede slagkraft på en rest materiale. Den optimale slagkraftindstilling kan kun findes ved at prøve sig frem.

Angivelserne i efterfølgende tabel er anbefalede værdier.

Indstillingsområde stillehjul 5

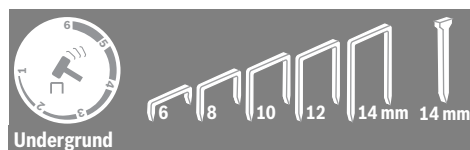

Undergrund		
Blødt træ (fyrretræ)	1 – 3	3
Hårdt træ (bøg)	3 – 5	6
Spånplader	2 – 4	4
Lamplade	2 – 4	4

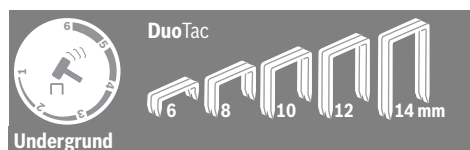

Undergrund		
Blødt træ (fyrretræ)	2 – 4	
Hårdt træ (bøg)	4 – 6	
Spånplader	4 – 6	
Lamplade	4 – 5	

Arbejdsvejledning

- ▶ **Til dette el-værktøj kan man ikke bruge 19 mm-klammer. Brug derfor ikke el-værktøjet til at fastgøre lofts-beklædninger med profiltræ-/fugebeslag.**

Undgå tomme skud, da slagstempet ellers slides hurtigere. Når arbejdet er færdigt, stilles slagkraften på en lavere værdi med hjulet til indstilling af slagkraft **5** for at aflaste spændefjederen.

El-værktøjet er beregnet til kortvarig drift og bliver varmt ved længerevarende drift. Den tiltagende opvarmning reducerer ydelsen. Driftstypen **S2** betegner **korttidsdrift** med en maksimal driftsvarighed på 10 min. under konstant belastning. Når denne driftstid er gået, skal du stille el-værktøjet til side og lade det afkøle.

Fjern fastklemt klammer

- ▶ **Træk stikket ud af stikkontakten, før der udføres arbejde på el-værktøjet.**
 - Drej el-værktøjet om.
 - Tryk på oplåsningen **6** og træk magasinet **9** ud bagud.
 - Fjern den fastklemt klemme. Dette gøres med en tang.
 - Skub magasinet **9** tilbage, til det falder i hak.
- ▶ **fyld magasinet i tide.** Hvis klammestriben bliver for kort, kan det være årsagen til fastklemt klammer.

Vedligeholdelse og service

Vedligeholdelse og rengøring

- ▶ **Træk stikket ud af stikkontakten, før der udføres arbejde på el-værktøjet.**
- ▶ **El-værktøj og el-værktøjets ventilationsåbninger skal altid holdes rene for at sikre et godt og sikkert arbejde.**

Hvis det er nødvendigt at erstatte tilslutningsledningen, skal dette arbejde udføres af Bosch eller på et autoriseret serviceværksted for Bosch el-værktøj for at undgå farer.

Kundeservice og brugerrådgivning

El-værktøjets 10-cifrede typenummer (se typeskilt) skal altid angives ved forespørgsler og bestilling af reservedele.

Kundeservice besvarer dine spørgsmål vedr. reparation og vedligeholdelse af dit produkt samt reservedele. Eksplosions-tegninger og informationer om reservedele findes også under:

www.bosch-pt.com

Bosch brugerrådgivningsteamet vil gerne hjælpe dig med at besvare spørgsmål vedr. vores produkter og deres tilbehør.

Dansk

Bosch Service Center

Telegrafvej 3

2750 Ballerup

På www.bosch-pt.dk kan der online bestilles reservedele eller oprettes en reparations ordre.

Tlf. Service Center: 44898855

Fax: 44898755

E-Mail: vaerktoej@dk.bosch.com

Bortskaffelse

El-værktøj, tilbehør og emballage skal genbruges på en miljøvenlig måde.

Smid ikke el-værktøj ud sammen med det almindelige husholdningsaffald!

Gælder kun i EU-lande:



Iht. det europæiske direktiv 2012/19/EU om affald af elektrisk og elektronisk udstyr skal kasseret elektrisk udstyr indsamles separat og genbruges iht. gældende miljøforskrifter.

Ret til ændringer forbeholdes.

Svenska

Säkerhetsanvisningar

Allmänna säkerhetsanvisningar för elverktyg

⚠ VARNING Läs noga igenom alla säkerhetsanvisningar och instruktioner. Fel som uppstår till följd av att säkerhetsanvisningarna och instruktionerna inte följts kan orsaka elstöt, brand och/eller allvarliga personskador.

Förvara alla varningar och anvisningar för framtida bruk.

Nedan använt begrepp "Elverktyg" hänförs sig till nätdrivna elverktyg (med nätsladd) och till batteridrivna elverktyg (sladdlösa).

Arbetsplats säkerhet

- ▶ **Håll arbetsplatsen ren och välbelyst.** Oordning på arbetsplatsen och dåligt belyst arbetsområde kan leda till olyckor.
- ▶ **Använd inte elverktyget i explosionsfarlig omgivning med brännbara vätskor, gaser eller damm.** Elverktygen alstrar gnistor som kan antända dammet eller gaserna.
- ▶ **Håll under arbetet med elverktyget barn och obehöriga personer på betryggande avstånd.** Om du störs av obehöriga personer kan du förlora kontrollen över elverktyget.

Elektrisk säkerhet

- ▶ **Elverktøjets stickpropp måste passa till vägguttaget. Stickproppen får absolut inte förändras. Använd inte adapterkontakter tillsammans med skyddsjordade elverktyg.** Oförändrade stickproppar och passande vägguttag reducerar risken för elstöt.
- ▶ **Undvik kroppskontakt med jordade ytor som t. ex. rör, värmeelement, spisar och kylskåp.** Det finns en större risk för elstöt om din kropp är jordad.
- ▶ **Skydda elverktøj mot regn och väta.** Tränger vatten in i ett elverktøj ökar risken för elstöt.
- ▶ **Missbruka inte nätsladden och använd den inte för att bära eller hänga upp elverktøj och inte heller för att dra stickproppen ur vägguttaget. Håll nätsladden på**

40 | Svenska

avstånd från värme, olja, skarpa kanter och rörliga maskindelar. Skadade eller tilltrasslade ledningar ökar risken för elstöt.

- ▶ **När du arbetar med ett elverktyg utomhus använd endast förlängningsladdar som är avsedda för utomhusbruk.** Om en lämplig förlängningsladd för utomhusbruk används minskar risken för elstöt.
- ▶ **Använd ett felströmsskydd om det inte är möjligt att undvika elverktygets användning i fuktig miljö.** Felströmsskyddet minskar risken för elstöt.

Personssäkerhet

- ▶ **Var uppmärksam, kontrollera vad du gör och använd elverktyget med förnuft. Använd inte elverktyg när du är trött eller om du är påverkad av droger, alkohol eller mediciner.** Under användning av elverktyg kan även en kort ouppmärksamhet leda till allvarliga kroppsskador.
- ▶ **Bär alltid personlig skyddsutrustning och skyddsglasögon.** Användning av personlig skyddsutrustning som t.ex. dammfiltermask, halkfria säkerhetsskor, skyddshjälm och hörselskydd reducerar alltefter elverktygets typ och användning risken för kroppsskada.
- ▶ **Undvik oavsiktlig igångsättning. Kontrollera att elverktyget är frånkopplat innan du ansluter stickproppen till vägguttaget och/eller ansluter/tar bort batteriet, tar upp eller bär elverktyget.** Om du bär elverktyget med fingret på strömställaren eller ansluter påkopplat elverktyg till nätströmmen kan olycka uppstå.
- ▶ **Ta bort alla inställningsverktyg och skruvnycklar innan du kopplar på elverktyget.** Ett verktyg eller en nyckel i en roterande komponent kan medföra kroppsskada.
- ▶ **Undvik onormala kroppsställningar. Se till att du står stadigt och håller balansen.** I detta fall kan du lättare kontrollera elverktyget i oväntade situationer.
- ▶ **Bär lämpliga arbetskläder. Bär inte löst hängande kläder eller smycken. Håll håret, kläderna och handskarna på avstånd från rörliga delar.** Löst hängande kläder, långt hår och smycken kan dras in av roterande delar.
- ▶ **När elverktyg används med dammutsugnings- och uppsamlingsutrustning, se till att dessa är rätt monterade och används på korrekt sätt.** Användning av dammutsugning minskar de risker damm orsakar.

Korrekt användning och hantering av elverktyg

- ▶ **Överbelasta inte elverktyget. Använd för aktuellt arbete avsett elverktyg.** Med ett lämpligt elverktyg kan du arbeta bättre och säkrare inom angivet effektområde.
- ▶ **Ett elverktyg med defekt strömställare får inte längre användas.** Ett elverktyg som inte kan kopplas in eller ur är farligt och måste repareras.
- ▶ **Dra stickproppen ur vägguttaget och/eller ta bort batteriet innan inställningar utförs, tillbehörskomponenter byts ut eller elverktyget lagras.** Denna skyddsåtgärd förhindrar oavsiktlig inkoppling av elverktyget.
- ▶ **Förvara elverktygen oåtkomliga för barn. Låt elverktyget inte användas av personer som inte är förtrogna med dess användning eller inte läst denna anvisning.** Elverktygen är farliga om de används av oerfarna personer.

- ▶ **Sköt elverktyget omsorgsfullt. Kontrollera att rörliga komponenter fungerar felfritt och inte kärvar, att komponenter inte brustit eller skadats; orsaker som kan leda till att elverktygets funktioner påverkas menligt. Låt skadade delar repareras innan elverktyget tas i bruk.** Många olyckor orsakas av dåligt skötta elverktyg.
- ▶ **Håll skärverktygen skarpa och rena.** Omsorgsfullt skötta skärverktyg med skarpa eggar kommer inte så lätt i kläm och går lättare att styra.
- ▶ **Använd elverktyget, tillbehör, insatsverktyg osv. enligt dessa anvisningar. Ta hänsyn till arbetsvillkoren och arbetsmomenten.** Om elverktyget används på ett sätt som det inte är avsett för kan farliga situationer uppstå.

Service

- ▶ **Låt endast kvalificerad fackpersonal reparera elverktyget och endast med originalreservdelar.** Detta garanterar att elverktygets säkerhet upprätthålls.

Säkerhetsanvisningar för häftpistol

- ▶ **Utgå alltid från att elverktyget innehåller klamrar.** Oaktasam användning av häftpistolen kan leda till oväntad utskjutning av klammer och personsador.
- ▶ **Rikta inte elverktyget mot dig själv eller andra personer i närheten.** En oväntad avtryckning stöter ut en klammer som kan orsaka personskada.
- ▶ **Tryck inte av elverktyget innan det är i stabil kontakt med arbetsstycket.** Om elverktyget inte är i kontakt med arbetsstycket kan klammern studsas mot fästpunkten.
- ▶ **Koppla bort elverktyget från nätet eller batteriet när klammer läggs in i elverktyget.** Om häftpistolen är ansluten kan den aktiveras oavsiktligt vid borttagning av en inklämd klammer.
- ▶ **Var försiktig vid borttagning av en hårt sittande klammer.** Klammern kan stötas ut kraftigt vid försök att åtgärda en klammer som sitter inspänd i systemet.
- ▶ **Häftpistolen får inte användas för häftning av elledningar.** Verktyget är inte avsett för installation av elledningar. Elledningens isolering kan skadas och orsaka elstöt och brandrisk.
- ▶ **Använd lämpliga detektorer för lokalisering av dolda försörjningsledningar eller konsultera lokalt distributionsföretag.** Kontakt med elledningar kan förorsaka brand och elstöt. En skadad gasledning kan leda till explosion. Borrning i vattenledning kan förorsaka saksador.
- ▶ **Säkra arbetsstycket.** Ett arbetsstycke som är fastspänt i en uppspänningsanordning eller ett skruvstycke hålls säkrare än med handen.

Produkt- och kapacitetsbeskrivning

Läs noga igenom alla säkerhetsanvisningar och instruktioner. Fel som uppstår till följd av att säkerhetsanvisningarna och instruktionerna inte följts kan orsaka elstöt, brand och/eller allvarliga personsador.

Ändamålsenlig användning

Elverktyget är avsett för häftning av papp, isoleringsmaterial, tyg, folier, läder och liknande material på trä eller träliknande material. Elverktyget är inte lämpligt för fastsättning av väggar eller innertakpaneler.

Illustrerade komponenter

Numreringen av komponenterna hänvisar till illustration av elverktyget på grafiksida.

- 1 Häftnos
- 2 Omkopplare för DuoTac-Automatik
- 3 Handtag
- 4 Avtryckare
- 5 Ställratt för förval av slagkraft
- 6 Magasinupplåsning
- 7 Påfyllningsindikering
- 8 Klammerband*
- 9 Magasin
- 10 Spikband*

*I bruksanvisningen avbildat och beskrivet tillbehör ingår inte i standardleveransen. I vårt tillbehörprogram beskrivs allt tillbehör som finns.

Tekniska data

Häftmaskin	PTK 14 EDT	
Produktnummer		0 603 265 5..
Slagtal	min ⁻¹	30
Korttidsdrift (S2)	min	10
Fästelement		
– Klammerband		Type 53
– Bredd	mm	11,4
– Längd	mm	6 – 14
Fästelement		
– Spikband	mm	Type 48
– Längd	mm	14
max. magasinvolym		100
Vikt enligt EPTA-Procedure 01/2003	kg	1,1
Skyddsklass		□/II
Uppgifterna gäller för en märkspänning på [U] 230 V. Vid avvikande spänning och för utföranden i vissa länder kan uppgifterna variera.		

Buller-/vibrationsdata

Bullernivåvärde förmedlas enligt EN 60745-2-16.

Maskinens A-vägda ljudnivå uppnår i typiska fall: Ljudtrycksnivå 84 dB(A); ljudeffektnivå 95 dB(A). Onoggrannhet K = 3 dB.

Använd hörselskydd!

Totala vibrationsemissionsvärden a_h och onoggrannhet K framtaget enligt EN 60745:

$a_h = 7,5 \text{ m/s}^2$, $K = 1,5 \text{ m/s}^2$.

Mätningen av den vibrationsnivå som anges i denna anvisning har utförts enligt en mätmetod som är standardiserad i EN 60745 och kan användas vid jämförelse av olika elverktyg. Mätmetoden är även lämplig för preliminär bedömning av vibrationsbelastningen.

Den angivna vibrationsnivån representerar den huvudsakliga användningen av elverktyget. Om däremot elverktyget används för andra ändamål, med olika tillbehör, med andra insatsverktyg eller inte underhållits ordentligt kan vibrationsnivån avvika. Härvid kan vibrationsbelastningen under arbetsperioden öka betydligt.

För en exakt bedömning av vibrationsbelastningen bör även de tider beaktas när elverktyget är fränkopplat eller är igång, men inte används. Detta reducerar tydligt vibrationsbelastningen för den totala arbetsperioden.

Bestäm extra säkerhetsåtgärder för att skydda operatören mot vibrationernas inverkan t. ex.: underhåll av elverktyget och insatsverktygen, att hålla händerna varma, organisation av arbetsförloppen.

Försäkran om överensstämmelse

Vi intygar under ensamt ansvar att den produkt som beskrivs under "Tekniska data" uppfyller alla gällande bestämmelser i direktiven 2011/65/EU, 2014/30/EU, 2006/42/EG inklusive ändringar och stämmer överens med följande standarder: EN 60745-1, EN 60745-2-16.

Teknisk tillverkningsdokumentation (2006/42/EG) fås från: Robert Bosch GmbH, PT/ETM9, 70764 Leinfelden-Echterdingen, GERMANY

Henk Becker	Helmut Heinzelmann
Executive Vice President	Head of Product Certification
Engineering	PT/ETM9

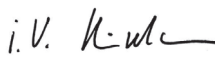
PPA
 i.V. 

Robert Bosch GmbH, Power Tools Division
 70764 Leinfelden-Echterdingen, GERMANY
 Leinfelden, 30.06.2014

Montage

Påfyllning av magasin (se bilderna A1 – A2)

► **Dra stickproppen ur nätuttaget innan arbeten utförs på elverktyget.**

► **Använd endast original Bosch tillbehör.** Häftapparaten precisionsdelar såsom magasin, kolv, avlossningskanal är anpassade till klammer och spik från Bosch. Andra tillverkare använder andra stålmaterialiteter och dimensioner.

- Vänd elverktyget upp och ned.
- Tryck på upplåsningen **6** och dra sedan ut magasinet **9** bakåt.
- Lägg in klammerremsan **8** resp. spikremsan **10**. Luta lätt häftapparaten när du lägger in spikremsan **10** så att spikarna ligger an mot sidoväggen.
- Skjut tillbaka magasinet **9** tills det låser i läge.

► **Bruka inte våld vid öppning, insättning och stängning av magasinet.**

Drift

Driftstart

- **Beakta nätspänningen! Kontrollera att strömkällans spänning överensstämmer med uppgifterna på elverktygets typskylt. Elverktyg märkta med 230 V kan även anslutas till 220 V.**

Utlösningsspärren som är kopplad till den rörliga häftnosen **1** förhindrar oavsiktlig skottavlossning vid eventuell nedtryckt avtryckare **4**.

För att spara energi, koppla på elverktyget endast när du vill använda det.

In-/urkoppling (Enskild lossning)

- Tryck häftnosen **1** först stadigt mot arbetsstycket tills nosen körs in några millimeter. Tryck **därefter** kort på avtryckaren **4** och släpp den igen.

In-/urkoppling (Kontaktutlösning)

- För snabb häftning kan avtryckaren **4** hållas nedtryckt. Tryck häftnosen **1** kraftigt mot arbetsstycket innan skottet utlöses. Lägg an häftmaskinen på nästa ställe och tryck igen häftnosen **1** kraftigt mot arbetsstycket.

DuoTac-Automatik

Med DuoTac-Automatik kan 2 klammer skjutas ut samtidigt. Med dubbel klammertjocklek ökar draghållfastheten på tunna material som t. ex. tyg eller folier.

DuoTac-funktionen kan inte användas med spik.

- Skjut omkopplaren för DuoTac-Automatik **2** uppåt för användning av 2 klammer. Skjut omkopplaren för DuoTac-Automatik **2** nedåt för användning av en klammer eller en spik.

Förval av slagkraft

Med ställratten **5** för förval av slagkraft kan krävd slagkraft ställas in stegvis.

Erforderlig slagkraft är beroende av klamrarnas resp. spikarnas längd och materialets hårdhet.

När 2 klammer används med (DuoTac-funktion) måste på ställratten **5** förvald slagkraft ställas in ca ett steg högre.

Anvisning: Prova alltid inställd slagkraft på en materialrest först. Den optimala slagkraftsinställningen kan bara fastställas genom försök i praktiken.

Värdena i tabellen nedan är riktvärden.

Ställrattens inställningsområde 5

Basmaterial		
Mjukt trä (tall)	1 – 3	3
Hårt trä (bok)	3 – 5	6
Spånskivor	2 – 4	4
Lamellskiva	2 – 4	4

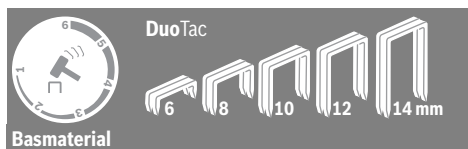

Basmaterial	
Mjukt trä (tall)	2 – 4
Hårt trä (bok)	4 – 6
Spånskivor	4 – 6
Lamellskiva	4 – 5

Arbetsanvisningar

- **I detta elverktyg kan 19 mm klamrar inte användas. Elverktyget får därför inte användas för uppsättning av innertakpanel med profilträ- eller fogkrampor.**

Undvik tomskott för att reducera slagstämpelns slitage. Efter avslutat arbete ställ med ställratten slagkraftsförval **5** slagkraften på ett lägre värde för att avlasta spännfjädern.

Elverktyget är konstruerat för korttidsdrift och blir varmt vid långvarig användning. Effekten minskar när varmen ökar. Driftstypen **S2** betecknar **korttidsdrift** med en maximal drifttid på 10 min. under konstant belastning. Stäng av elverktyget efter denna tid och låt det svalna.

Borttagning av fastklämda klamrar

- **Dra stickproppen ur nätuttaget innan arbeten utförs på elverktyget.**

- Vänd elverktyget upp och ned.
- Tryck på upplåsningen **6** och dra sedan ut magasinet **9** bakåt.
- Ta bort den inklämda klammern. Använd vid behov en tång.
- Skjut tillbaka magasinet **9** tills det låser i läge.

- **Ladda magasinet i god tid.** Om raden med klamrar är för kort kan det orsaka fastklämda klamrar.

Underhåll och service

Underhåll och rengöring

- **Dra stickproppen ur nätuttaget innan arbeten utförs på elverktyget.**
- **Håll elverktyget och dess ventilationsöppningar rena för bra och säkert arbete.**

Om nåtsladden för bibehållande av verktygets säkerhet måste bytas ut, ska byte ske hos Bosch eller en auktoriserad serviceverkstad för Bosch-elverktyg.

Kundtjänst och användarrådgivning

Ange alltid vid förfrågningar och reservdelsbeställningar det 10-siffriga produktnumret som finns på elverktygets typskylt. Kundenservicen ger svar på frågor beträffande reparation och underhåll av produkter och reservdelar. Sprängskisser och information om reservdelar hittar du på:

www.bosch-pt.com

Bosch användarrådgivningsteamet hjälper gärna vid frågor som gäller våra produkter och tillbehör.

Svenska

Bosch Service Center
Telegrafvej 3
2750 Ballerup
Danmark
Tel.: (08) 7501820 (inom Sverige)
Fax: (011) 187691

Avfallshandtering

Elverktøy, tillbehør og forpackning ska omhändertas på miljövänligt sätt för återvinning.

Släng inte elverktyg i hushållsavfall!

Endast för EU-länder:

Enligt europeiska direktivet 2012/19/EU för kasserade elektriska och elektroniska apparater och dess modifiering till nationell rätt måste obrukbara elverktyg omhändertas separat och på miljövänligt sätt lämnas in för återvinning.

Ändringar förbehålles.

Norsk**Sikkerhetsinformasjon****Generelle advarsler for elektroverktøy**

⚠ ADVARSEL Les gjennom alle advarslene og anvisningene. Feil ved overholdelsen av advarslene og nedenstående anvisninger kan medføre elektriske støt, brann og/eller alvorlige skader.

Ta godt vare på alle advarslene og informasjonene.

Det nedenstående anvendte uttrykket «elektroverktøy» gjelder for strømdrevne elektroverktøy (med ledning) og batteridrevne elektroverktøy (uten ledning).

Sikkerhet på arbeidsplassen

- ▶ **Hold arbeidsområdet rent og ryddig og sørg for bra belysning.** Rotete arbeidsområder eller arbeidsområder uten lys kan føre til ulykker.
- ▶ **Ikke arbeid med elektroverktøyet i eksplosjonsutsatte omgivelser – der det befinner seg brennbare væsker, gass eller støv.** Elektroverktøy lager gnister som kan antenne støv eller damper.
- ▶ **Hold barn og andre personer unna når elektroverktøyet brukes.** Hvis du blir forstyrt under arbeidet, kan du miste kontrollen over elektroverktøyet.

Elektrisk sikkerhet

- ▶ **Støpselet til elektroverktøyet må passe inn i stikkontakten. Støpselet må ikke forandres på noen som helst måte. Ikke bruk adapterstøpsler sammen med jordede elektroverktøy.** Bruk av støpsler som ikke er forandret på og passende stikkontakter reduserer risikoen for elektriske støt.

- ▶ **Unngå kroppskontakt med jordede overflater slik som rør, ovner, komfyrer og kjøleskap.** Det er større fare ved elektriske støt hvis kroppen din er jordet.
- ▶ **Hold elektroverktøyet unna regn eller fuktighet.** Der som det kommer vann i et elektroverktøy, øker risikoen for elektriske støt.
- ▶ **Ikke bruk ledningen til andre formål, f. eks. til å bære elektroverktøyet, henge det opp eller trekke det ut av stikkontakten. Hold ledningen unna varme, olje, skarpe kanter eller verktøydeler som beveger seg.** Med skadede eller opphopede ledninger øker risikoen for elektriske støt.
- ▶ **Når du arbeider utendørs med et elektroverktøy, må du kun bruke en skjøteledning som er egnet til utendørs bruk.** Når du bruker en skjøteledning som er egnet for utendørs bruk, reduseres risikoen for elektriske støt.
- ▶ **Hvis det ikke kan unngås å bruke elektroverktøyet i fuktige omgivelser, må du bruke en jordfeilbryter.** Bruk av en jordfeilbryter reduserer risikoen for elektriske støt.

Personsikkerhet

- ▶ **Vær oppmerksom, pass på hva du gjør, gå fornuftig frem når du arbeider med et elektroverktøy. Ikke bruk elektroverktøy når du er trett eller er påvirket av narkotika, alkohol eller medikamenter.** Et øyeblikks uoppmerksomhet ved bruk av elektroverktøyet kan føre til alvorlige skader.
- ▶ **Bruk personlig verneutstyr og husk alltid å bruke vernebriller.** Bruk av personlig sikkerhetsutstyr som støvmaske, sklifaste arbeidssko, hjelm eller hørselvern – avhengig av type og bruk av elektroverktøyet – reduserer risikoen for skader.
- ▶ **Unngå å starte verktøyet ved en feiltagelse. Forviss deg om at elektroverktøyet er slått av før du kobler det til strømmen og/eller batteriet, løfter det opp eller bærer det.** Hvis du holder fingeren på bryteren når du bærer elektroverktøyet eller kobler elektroverktøyet til strømmen i innkoblet tilstand, kan dette føre til uhell.
- ▶ **Fjern innstillingsverktøy eller skrunøkler før du slår på elektroverktøyet.** Et verktøy eller en nøkkel som befinner seg i en roterende verktøydél, kan føre til skader.
- ▶ **Unngå en unormal kroppsholdning. Sørg for å stå stødig og i balanse.** Dermed kan du kontrollere elektroverktøyet bedre i uventede situasjoner.
- ▶ **Bruk alltid egnede klær. Ikke bruk vide klær eller smykker. Hold hår, tøy og hansker unna deler som beveger seg.** Løstsittende tøy, smykker eller langt hår kan komme inn i deler som beveger seg.
- ▶ **Hvis det kan monteres støvavsug- og oppsamlingsinnretninger, må du forvise deg om at disse er tilkoblet og brukes på korrekt måte.** Bruk av et støvavsug reduserer faren på grunn av støv.

Omhyggelig bruk og håndtering av elektroverktøy

- ▶ **Ikke overbelast verktøyet. Bruk et elektroverktøy som er beregnet til den type arbeid du vil utføre.** Med et passende elektroverktøy arbeider du bedre og sikrere i det angitte effektområdet.

44 | Norsk

- ▶ **Ikke bruk elektroverktøy med defekt på-/av-bryter.** Et elektroverktøy som ikke lenger kan slås av eller på, er farlig og må repareres.
- ▶ **Trekk støpselet ut av stikkkontakten og/eller fjern batteriet før du utfører innstillinger på elektroverktøyet, skifter tilbehørsdeler eller legger maskinen bort.** Disse tiltakene forhindrer en utilsiktet startung av elektroverktøyet.
- ▶ **Elektroverktøy som ikke er i bruk må oppbevares utilgjengelig for barn.** Ikke la maskinen brukes av personer som ikke er fortrolig med dette eller ikke har lest disse anvisningene. Elektroverktøy er farlige når de brukes av uerfarne personer.
- ▶ **Vær nøye med vedlikeholdet av elektroverktøyet. Kontroller om bevegelige verktøydeler fungerer feilfritt og ikke klemmes fast, og om deler er brukket eller skadet, slik at dette innvirker på elektroverktøyets funksjon. La disse skadede delene repareres før elektroverktøyet brukes.** Dårlig vedlikeholdte elektroverktøy er årsaken til mange uhell.
- ▶ **Hold skjæreverktøyene skarpe og rene.** Godt stelte skjæreverktøy med skarpe skjær setter seg ikke så ofte fast og er lettere å føre.
- ▶ **Bruk elektroverktøy, tilbehør, verktøy osv. i henhold til disse anvisningene. Ta hensyn til arbeidsforholdene og arbeid som skal utføres.** Bruk av elektroverktøy til andre formål enn det som er angitt kan føre til farlige situasjoner.

Service

- ▶ **Elektroverktøyet ditt skal alltid kun repareres av kvalifisert fagpersonale og kun med originale reservedeler.** Slik opprettholdes verktøyets sikkerhet.

Sikkerhetsinformasjoner for stiftepistoler

- ▶ **Gå alltid ut fra at el-verktøyet inneholder klammer.** En ubetenksom bruk av stiftepistolen kan føre til en uventet utskyting av klammer som kan skade deg.
- ▶ **Ikke rett el-verktøyet mot deg selv eller andre personer i nærheten.** En uventet utløsning av en klammer kan medføre skader.
- ▶ **Ikke aktiver el-verktøyet før det er satt godt på arbeidsstykket.** Hvis el-verktøyet ikke har god kontakt med arbeidsstykket, kan klammeren støtes bort fra festestedet.
- ▶ **Adskill el-verktøyet fra strømmettet eller batteriet, hvis klammeren klemmer fast i el-verktøyet.** Hvis stiftepistolen er tilkopleet, kan den utløses ved en feiltagelse når du fjerner en fastklemt klammer.
- ▶ **Vær forsiktig når du fjerner en klammer som sitter fast.** Systemet kan være spent og klammeren kan skytes kraftig ut mens du forsøker å løsne den fastklemt klammeren.
- ▶ **Ikke bruk denne stiftepistolen til festing av el-ledninger.** Den er ikke egnet til installasjon av el-ledninger, kan skade isolasjonen på el-ledninger og slik forårsake elektrisk støt og brannfare.

- ▶ **Bruk egnede detektorer til å finne skjulte strøm-/gass-/vannledninger, eller spør hos det lokale el-/gass-/vannverket.** Kontakt med elektriske ledninger kan medføre brann og elektrisk støt. Skader på en gassledning kan føre til eksplosjon. Hull i en vannledning forårsaker materielle skader.
- ▶ **Sikre arbeidsstykket.** Et arbeidsstykke som holdes fast med spenninnetninger eller en skrustikke, holdes sikrere enn med hånden.

Produkt- og ytelsesbeskrivelse



Les gjennom alle advarslene og anvisningene. Feil ved overholdelsen av advarslene og nedenstående anvisninger kan medføre elektrisk støt, brann og/eller alvorlige skader.

Formålmessig bruk

Maskinen er beregnet til hefting av papp, isolasjonsmaterialer, stoff, folier, lær og lignende materialer på et underlag av tre eller trelignende material. Maskinen er ikke egnet til festing av vegg- eller takpaneler.

Illustrerte komponenter

Nummereringen av de illustrerte komponentene gjelder for bildet av elektroverktøyet på illustrasjonssiden.

- 1 Stiftepistolspiss
- 2 Omkopler for DuoTac-automatikk
- 3 Håndtak
- 4 Utløser
- 5 Stillhjul for slagkraftforvalg
- 6 Opplåsing av magasinet
- 7 Påfyllingsindikator
- 8 Klammerskinne*
- 9 Magasin
- 10 Nagleskinne*

*Illustrert eller beskrevet tilbehør inngår ikke i standard-leveransen. Det komplette tilbehøret finner du i vårt tilbehørsprogram.

Støy-/vibrasjonsinformasjon

Støyutslippsverdier målt i henhold til EN 60745-2-16.

Maskinens typiske A-bedømte støynivå er: Lydtrykknivå 84 dB(A); lydeffektnivå 95 dB(A). Usikkerhet K = 3 dB.

Bruk hørselvern!

Totalt svingningsverdier a_n og usikkerhet K beregnet jf. EN 60745:

$$a_n = 7,5 \text{ m/s}^2, K = 1,5 \text{ m/s}^2.$$

Vibrasjonsnivået som er angitt i disse anvisningene, er målt iht. en målemetode som er standardisert i EN 60745 og kan brukes til sammenligning av elektroverktøy med hverandre. Det egner seg også til en foreløpig vurdering av vibrasjonsbelastningen.

Det angitte vibrasjonsnivået representerer de hovedsakelige anvendelsene til elektroverktøyet. Men hvis elektroverktøyet brukes til andre anvendelser, med forskjellig tilbehør eller utilstrekkelig vedlikehold, kan vibrasjonsnivået avvike. Dette kan føre til en tydelig øking av vibrasjonsbelastningen over hele arbeidstidsrommet.

Til en nøyaktig vurdering av vibrasjonsbelastningen skal det også tas hensyn til de tidene maskinen er slått av eller går, men ikke virkelig brukes. Dette kan tydelig redusere vibrasjonsbelastningen over hele arbeidstidsrommet. Bestem ekstra sikkerhetstiltak til beskyttelse av brukeren mot vibrasjonenes virkning, som for eksempel: Vedlikehold av elektroverktøy og innsatsverktøy, holde hendene varme, organisere arbeidsforløpene.

Tekniske data

Stiftespistol	PTK 14 EDT	
Produktnummer		0 603 265 5..
Slagtall	min ⁻¹	30
Korttidsdrift (S2)	min	10
Festematerial		
– Båndet klammer		Type 53
– Bredde	mm	11,4
– Lengde	mm	6 – 14
Festematerial		
– Båndet spiker	mm	Type 48
– Lengde	mm	14
Max. magasin-størrelse		100
Vekt tilsvarende EPTA-Procedure 01/2003	kg	1,1
Beskyttelsesklasse		□/II
Informasjonene gjelder for nominell spenning [U] på 230 V. Ved avvikende spenning og på visse nasjonale modeller kan disse informasjonene variere noe.		

Samsvarserklæring **CE**

Vi erklærer under eneansvar at produktet som er beskrevet under «Tekniske data» er i overensstemmelse med alle relevante bestemmelser i direktivene 2011/65/EU, 2014/30/EU, 2006/42/EC inkludert endringer, og følgende standarder: EN 60745-1, EN 60745-2-16.

Tekniske data (2006/42/EC) hos:

Robert Bosch GmbH, PT/ETM9,
70764 Leinfelden-Echterdingen, GERMANY

Henk Becker Helmut Heinzelmann
Executive Vice President Head of Product Certification
Engineering PT/ETM9

Henk Becker i.V. *Helmut Heinzelmann*

Robert Bosch GmbH, Power Tools Division
70764 Leinfelden-Echterdingen, GERMANY
Leinfelden, 30.06.2014

Montering

Påfylling av magasinet (se bildene A1 – A2)

- **Før alle arbeider på elektroverktøyet utføres må støpselet trekkes ut av stikkontakten.**
- **Bruk kun original Bosch-tilbehør.** Presisjonsdelene til stiftespistolen som magasin, stempel og skuddkanal er tilpasset for kramper og nagler fra Bosch. Andre produsenter bruker andre stålkvaliteter og mål.

- Snu elektroverktøyet.
 - Trykk på opplåsningsmekanismen **6** og trekk samtidig magasinet **9** ut bakover.
 - Legg klammerskinnen **8** hhv. nagleskinnen **10** inn. Ved innlegging av nagleskinnen **10** må du holde stiftespistolen litt på skrå, slik at naglene ligger mot sideveggen.
 - Skyv magasinet **9** tilbake til det smekker i lås.
- **Bruk ikke makt ved åpning, påfylling og lukking av magasinet.**

Bruk

Igangsetting

- **Ta hensyn til strømspenningen! Spenningen til strømkilden må stemme overens med angivelsene på elektroverktøyetstypeskilt. Elektroverktøy som er merket med 230 V kan også brukes med 220 V.**

Utløsningssperreren som er koblet til den bevegelige spissen på stiftespistolen **1** forhindrer en skuddutløsning ved trykt utløser **4**.

Slå elektroverktøyet kun på når du bruker det for å spare energi.

Inn-/utkobling (Enkeltutløsning)

- Sett stiftespistolspissen **1** først godt på arbeidsstykket til den er trykt inn noen millimeter. Trykk **deretter** kort på utløseren **4** og slipp den igjen.

Inn-/utkobling (Kontaktutløsning)

- Til hurtig arbeid kan du holde utløseren **4** trykt inne. Trykk stiftespistolspissen **1** godt på arbeidsstykket til skuddet utløses. Sett stiftespistolen på neste sted og trykk spissen **1** igjen på arbeidsstykket.

DuoTac-automatikk

Med DuoTac-automatikken bearbeides 2 kramper samtidig. Med den dobbelte krampetykkelsen økes rivefastheten til tynne materialer, f. eks. stoffer eller folier.

Ved bearbeidelse av nagler er DuoTac-funksjonen ikke mulig.

- Skyv omkopleren for DuoTac-automatikken **2** oppover for å bearbeide 2 kramper samtidig. Skyv omkopleren for Duo Tac-automatikken **2** nedover for å bearbeide en krampe eller nagler.

Slagkraftforvalg

Med stillhjulet **5** for slagkraftforvalg kan du forhåndsinnstille den nødvendige slagkraften i trinn.

Den nødvendige slagkraften er avhengig av lengden på krampe hhv. naglene og fastheten til materialet.

Ved bearbeidelse av to kramper (DuoTac-funksjon) må slagkraftforvalget innstilles ca. ett trinn høyere på stillhjulet **5**.

Merk: Prøv alltid den innstilte slagkraften på en materialrest først. Optimal slagkraftinnstilling kan bare fastslås gjennom praktiske forsøk.

Informasjonene i nedenstående tabell er anbefalte verdier.

46 | Suomi

Innstillingsområde stillhjul 5



Underlag

Mykt tre (furu)	1 – 3	3
Hardt tre (bøk)	3 – 5	6
Sponplater	2 – 4	4
Møbelplate	2 – 4	4

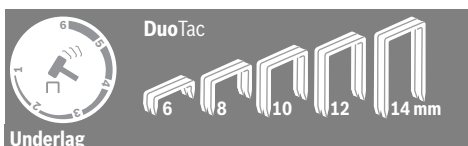

Underlag

Mykt tre (furu)	2 – 4
Hardt tre (bøk)	4 – 6
Sponplater	4 – 6
Møbelplate	4 – 5

Arbeidshenvisninger

- **Med dette elektroverktøyet kan det ikke brukes 19 mm-klammer. Bruk derfor ikke elektroverktøyet til festing av takpaneler med panel- eller fugeklips.**

Unngå tomskudd for å redusere slitasjen på slagstempleet. Når arbeidet er ferdig innstiller du slagkraften på stillhjulet for slagkraftforvalg 5 på en mindre verdi, for å avlaste spennfjæren.

Elektroverktøyet er konstruert for bruk i kort tid om gangen, og blir varmt ved kontinuerlig bruk. Ytelsen reduseres når verktøyet blir varmt. Driftsmåten **S2** står for **kortvarig drift** med maksimal driftstid på 10 min. med konstant belastning. Slå av elektroverktøyet etter dette tidsrommet, og la det avkjøles.

Fjerne stifter som har blitt fastklemt

- **Før alle arbeider på elektroverktøyet utføres må støpselet trekkes ut av stikkontakten.**

- Snu elektroverktøyet.
- Trykk på opplåsingsmekanismen 6 og trekk samtidig magasinet 9 ut bakover.
- Fjern de fastklemt klammerne. Bruk da en tang etter behov.
- Skyv magasinet 9 tilbake til det smekker i lås.

- **Fyll på magasinet i tide.** Hvis stifter setter seg fast, kan årsaken være at stiftebandet er for kort.

Service og vedlikehold

Vedlikehold og rengjøring

- **Før alle arbeider på elektroverktøyet utføres må støpselet trekkes ut av stikkontakten.**
- **Hold elektroverktøyet og ventilasjonsspaltene alltid rene, for å kunne arbeide bra og sikkert.**

Hvis det er nødvendig å skifte ut tilkplingsledningen, må dette gjøres av Bosch eller Bosch-serviceverksteder, slik at det ikke oppstår fare for sikkerheten.

Kundeservice og rådgivning ved bruk

Ved alle forespørsler og reservedelsbestillinger må du oppgi det 10-sifrede produktnummeret som er angitt på elektroverktøyet typeskilt.

Kundeservicen svarer på dine spørsmål om reparasjon og vedlikehold av produktet samt om reservedeler. Sprengskisser og informasjon om reservedeler finner du også på:

www.bosch-pt.com

Bosch rådgivningsteamet hjelper deg gjerne ved spørsmål angående våre produkter og deres tilbehør.

Norsk

Robert Bosch AS
Postboks 350
1402 Ski
Tel.: 64 87 89 50
Faks: 64 87 89 55

Deponering

Elektroverktøy, tilbehør og emballasje må leveres inn til miljøvennlig gjenvinning.

Elektroverktøy må ikke kastes i vanlig søppel!

Kun for EU-land:



Jf. det europeiske direktivet 2012/19/EU vedr. gamle elektriske og elektroniske apparater og tilpassingen til nasjonale lover må gammelt elektroverktøy som ikke lenger kan brukes samles inn og leveres inn til en miljøvennlig resirkulering.

Rettt til endringer forbeholdes.

Suomi

Turvallisuusohjeita

Sähkötyökalujen yleiset turvallisuusohjeet

VAROITUS Lue kaikki turvallisuus- ja muut ohjeet. Turvallisuusohjeiden noudattamisen laiminlyönti saattaa johtaa sähköiskuun, tulipaloon ja/tai vakavaan loukkaantumiseen.

Säilytä kaikki turvallisuus- ja muut ohjeet tulevaisuutta varten.

Turvallisuusohjeissa käytetty käsite ”sähkötyökalu” käsittää verkkokäyttöisiä sähkötyökaluja (verkköjohtolla) ja akku-käyttöisiä sähkötyökaluja (ilman verkköjohtoa).

Työpaikan turvallisuus

- **Pidä työskentelyalue puhtaana ja hyvin valaistuna.** Työpaikan epäjärjestyksesi tai valaisemattomat työalueet voivat johtaa tapaturmiin.

- ▶ **Älä työskentele sähkötyökalulla räjähdysalttiissa ympäristössä, jossa on palavaa nestettä, kaasua tai pölyä.** Sähkötyökalu muodostaa kipinöitä, jotka saattavat sytyttää pölyn tai höyryt.
- ▶ **Pidä lapset ja sivulliset loitolla sähkötyökalua käyttäessäsi.** Voit menettää laitteesi hallinnan huomiosi suuntautuessa muualle.

Sähköturvallisuus

- ▶ **Sähkötyökalun pistotulpan tulee sopia pistorasiaan. Pistotulppaa ei saa muuttaa millään tavalla. Älä käytä mitään pistorasia-adaptoreita maadoitettujen sähkötyökalujen kanssa.** Alkuperäisessä kunnossa olevat pistotulpat ja sopivat pistorasiat vähentävät sähköiskun vaaraa.
- ▶ **Vältä koskettamasta maadoitettuja pintoja, kuten putkia, pattereita, liesiä tai jääkaappeja.** Sähköiskun vaara kasvaa, jos kehosi on maadoitettu.
- ▶ **Älä aseta sähkötyökalua alttiiksi sateelle tai kosteudelle.** Veden tunkeutuminen sähkötyökalun sisään kasvattaa sähköiskun riskiä.
- ▶ **Älä käytä verkkojohtoa väärin. Älä käytä sitä sähkötyökalun kantamiseen, ripustamiseen tai pistotulpan irrottamiseen pistorasiasta vetämällä. Pidä johto loitolla kuumuudesta, öljystä, terävistä reunoista ja liikkuvista osista.** Vahingoittuneet tai sotkeutuneet johdot kasvattavat sähköiskun vaaraa.
- ▶ **Käyttäessäsi sähkötyökalua ulkona käytä ainoastaan ulkokäyttöön soveltuvaa jatkojohtoa.** Ulkokäyttöön soveltuvan jatkojohdon käyttö pienentää sähköiskun vaaraa.
- ▶ **Jos sähkötyökalun käyttö kosteassa ympäristössä ei ole vältettävissä, tulee käyttää vikavirtasuojakytkintä.** Vikavirtasuojakytkimen käyttö vähentää sähköiskun vaaraa.

Henkilöturvallisuus

- ▶ **Ole valpas, kiinnitä huomiota työskentelyysi ja noudata tervettä järkeä sähkötyökalua käyttäessäsi. Älä käytä mitään sähkötyökalua, jos olet väsynyt tai huumeiden, alkoholin tahi lääkkeiden vaikutuksen alaisena.** Hetken tarkkaamattomuus sähkötyökalua käytettäessä saattaa johtaa vakavaan loukkaantumiseen.
- ▶ **Käytä suojarusteita. Käytä aina suojalaseja.** Henkilökohtaisen suojaruokituksen käyttö, kuten pölynaamarin, luistamattomien turvakengien, suojakypärän tai kuulonsuojaimien, riippuen sähkötyökalun lajista ja käyttötavasta, vähentää loukkaantumisriskiä.
- ▶ **Vältä tahatonta käynnistämistä. Varmista, että sähkötyökalu on poiskytkettynä, ennen kuin liität sen sähköverkkoon ja/tai liität akun, otat sen käteen tai kannat sitä.** Jos kannat sähkötyökalua sormi käynnistyskytkimellä tai kytket sähkötyökalun pistotulpan pistorasiaan käynnistyskytkimen ollessa käyntiasennossa, altistat itsesi onnettomuuksille.
- ▶ **Poista kaikki säätötyökalut ja ruuvitaltat, ennen kuin käynnistät sähkötyökalun.** Työkalu tai avain, joka sijaitsee laitteen pyörivässä osassa, saattaa johtaa loukkaantumiseen.

- ▶ **Vältä epänormaalia kehon asentoa. Huolehdi aina tukevasta seisoma-asennosta ja tasapainosta.** Täten voit paremmin hallita sähkötyökalua odottamattomissa tilanteissa.
- ▶ **Käytä tarkoitukseen soveltuvia vaatteita. Älä käytä löysiä työvaatteita tai koruja. Pidä hiukset, vaatteet ja käsinneet loitolla liikkuvista osista.** Väljät vaatteet, korut ja pitkät hiukset voivat takertua liikkuviin osiin.
- ▶ **Jos polynimu- ja keräilylaitteita voidaan asentaa, tulee sinun tarkistaa, että ne on liitetty ja että niitä käytetään oikealla tavalla.** Polynimulaitteiston käyttö vähentää pölyn aiheuttamia vaaroja.

Sähkötyökalujen huolellinen käyttö ja käsittely

- ▶ **Älä ylikuormita laitetta. Käytä kyseiseen työhön tarkoitettua sähkötyökalua.** Sopivaa sähkötyökalua käyttäen työskentelet paremmin ja varmemmin tehoalueella, jolle sähkötyökalu on tarkoitettu.
- ▶ **Älä käytä sähkötyökalua, jota ei voida käynnistää ja pysäyttää käynnistyskytkimestä.** Sähkötyökalu, jota ei enää voida käynnistää ja pysäyttää käynnistyskytkimellä, on vaarallinen ja se täytyy korjata.
- ▶ **Irrota pistotulppa pistorasiasta, ennen kuin suoritat säätöjä, vaihdat tarvikkeita tai siirät sähkötyökalun varastoitavaksi.** Nämä turvatoimenpiteet estävät sähkötyökalun tahattoman käynnistytksen.
- ▶ **Säilytä sähkötyökalut poissa lasten ulottuvilta, kun niitä ei käytetä. Älä anna sellaisten henkilöiden käyttää sähkötyökalua, jotka eivät tunne sitä tai jotka eivät ole lukeneet tätä käyttöohjetta.** Sähkötyökalut ovat vaarallisia, jos niitä käyttävät kokemattomat henkilöt.
- ▶ **Hoida sähkötyökalusi huolella. Tarkista, että liikkuvat osat toimivat moitteettomasti, eivätkä ole puristuksessa sekä, että siinä ei ole murtuneita tai vahingoittuneita osia, jotka saattaisivat vaikuttaa haitallisesti sähkötyökalun toimintaan. Anna korjata nämä vioittuneet osat ennen käyttöä.** Monen tapaturman syyt löytyvät huonosti huolletuista laitteista.
- ▶ **Pidä leikkausterät terävinä ja puhtaina.** Huolellisesti hoidetut leikkaustyökalut, joiden leikkausreunat ovat teräviä, eivät tartu helposti kiinni ja niitä on helpompi hallita.
- ▶ **Käytä sähkötyökaluja, tarvikkeita, vaihtotyökaluja jne. näiden ohjeiden mukaisesti. Ota tällöin huomioon työolosuhteet ja suoritettava toimenpide.** Sähkötyökalun käyttö muuhun kuin sille määrättyyn käyttöön saattaa johtaa vaarallisiin tilanteisiin.

Huolto

- ▶ **Anna ainoastaan koulutettujen ammattihenkilöiden korjata sähkötyökalusi ja hyväksy korjauksiin vain alkuperäisiä varaosia.** Täten varmistat, että sähkötyökalu säilyy turvallisena.

Sinkiläpistoolien turvallisuusohjeet

- ▶ **Lähde aina olettamuksesta, että sähkötyökalussa on sinkilöitä.** Sinkiläpistoolin huoleton käsittely saattaa johtaa tahattomasti ammutuihin sinkilöihin ja loukkaantumiseen.

48 | Suomi

- ▶ **Älä suuntaa sähkötyökaluja itseesi tai muihin lähellä oleviin henkilöihin.** Tahaton loukaisu vapauttaa sinkilän, mikä saattaa johtaa loukkaantumiseen.
- ▶ **Älä käytä sähkötyökaluja, ennen kuin se on tiukasti kiinni työkappaleessa.** Jos sähkötyökalu ei ole kiinni työkappaleessa, saattaa sinkilä kimmota kiinnityskohdasta.
- ▶ **Irrota sähkötyökalu verkosta tai irrota akku, jos sinkilä on jäänyt puristukseen sähkötyökaluun.** Jos sinkiläpistooli on liitettyä käyttäjännitteeseen, saattaa se, puristukseen jäänyttä sinkilää irrotettaessa, vahingossa lauaa.
- ▶ **Ole varovainen, kun poistat puristukseen jäänyttä sinkilää.** Järjestelmä saattaa olla jännittynyt, jolloin se laukailee sinkilän voimakkaasti, kun koetat poistaa juuttumisen.
- ▶ **Älä käytä tätä sinkiläpistoolia sähköjohtojen kiinnittämiseen.** Se ei sovellu sähköjohtojen asennukseen, sähköjohtojen eriste saattaa vahingoittua, jolloin muodostuu sähköiskun ja tulipalon vaara.
- ▶ **Käytä sopivia etsintälaitteita piilossa olevien syöttöjohtojen paikallistamiseksi tai käänny paikallisen jakeilytön puoleen.** Kosketus sähköjohtoon saattaa johtaa tulipaloon ja sähköiskuun. Kaasuputken vahingoittaminen saattaa johtaa räjähdykseen. Vesijohtoputken puhkaisu aiheuttaa aineellista vahinkoa.
- ▶ **Varmista työkappale.** Kiinnityslaitteilla tai ruuvipenkkiin kiinnitetty työkappale pysyy tukevammin paikoillaan kuin kädessä pidettynä.

Tuotekuvaus



Lue kaikki turvallisuus- ja muut ohjeet. Turvallisuusohjeiden noudattamisen laiminlyönti saattaa johtaa sähköiskuun, tulipaloon ja/tai vakavaan loukkaantumiseen.

Määräyksenmukainen käyttö

Laitte on tarkoitettu pahvin, eristyksaineiden, kankaan, kalvojen, nahan ja vastaavien aineiden kiinnittämiseen puuhun tai puuntapaiseen materiaaliin. Laitte ei sovellu seinä- tai katto- laudoituksen kiinnitykseen.

Kuvassa olevat osat

Kuvassa olevien osien numerointi viittaa grafiikkasivussa olevaan sähkötyökulun kuvaan.

- 1 Sinkiläpistoolin nokka
- 2 DuoTac-automatiikan vaihtokytkin
- 3 Kahva
- 4 Laukaisin
- 5 Iskuvoiman asetuksen säätöpyörä
- 6 Lippaan vapautin
- 7 Täyttöosoitin
- 8 Sinkilänauha*
- 9 Lipas
- 10 Naulanauha*

*Kuvassa tai selostuksessa esiintyvä lisätarvike ei kuulu vakiovarustukseen. Löydät täydellisen tarvikeluettelon tarvikeohjelmastamme.

Tekniset tiedot

Sinkiläpistooli	PTK 14 EDT	
Tuotenumero	0 603 265 5..	
Iskuluku	min ⁻¹	30
Hetkelliskäyttö (S2)	min	10
Kiinnitysosa		
– Sinkilänauha		Type 53
– Leveys	mm	11,4
– Pituus	mm	6 – 14
Kiinnitysosa		
– Naulanauha	mm	Type 48
– Pituus	mm	14
Lippaan suurin tilavuus		100
Paino vastaa		
EPTA-Procedure 01/2003	kg	1,1
Suojausluokka		□/II
Tiedot koskevat 230 V nimellisjännitettä [U]. Poikkeavilla jännitteillä ja maakohtaisissa malleissa nämä tiedot voivat vaihdella.		

Melu-/värinäätiedot

Melun mittausarvot on määritetty EN 60745-2-16 mukaan. Laitteen tyyppillinen A-painotettu äänen painetaso on: Äänen painetaso 84 dB(A); äänen tehotaso 95 dB(A). Epävarmuus K = 3 dB.

Käytä kuulonsuojaimia!

Värähtelyn yhteisarvot a_n ja epävarmuus K mitattuna EN 60745 mukaan:

$$a_n = 7,5 \text{ m/s}^2, K = 1,5 \text{ m/s}^2.$$

Näissä ohjeissa mainittu värähtelytaso on mitattu normissa EN 60745 standardoidun mittausmenetelmän mukaisesti ja sitä voidaan käyttää sähkötyökälujen keskinäiseen vertailuun. Se soveltuu myös värähtelyrasituksen väliaikaiseen arviointiin.

Ilmoitettu värähtelytaso vastaa sähkötyökulun pääasiallisia käyttötapoja. Jos sähkötyökaluja käytetään kuitenkin muihin käyttötarkoituksiin, erilaisilla lisävarusteilla, poikkeavilla käyttötarvikkeilla tai riittämättömästi huollettuna, silloin värähtelytaso saattaa poiketa ilmoitetusta arvosta. Tämä saattaa kasvattaa koko työaikajakson värähtelyrasitusta huomattavasti.

Värähtelyrasituksen tarkaksi arvioimiseksi tulee huomioida myös ne ajat, jolloin laite on sammutettuna tai tyhjäkäynnillä. Tämä voi selvästi pienentää koko työaikajakson värähtelyrasitusta.

Määrittele tarvittavat lisävarotoimenpiteet käyttäjän suojelemiseksi värähtelyn vaikutuksilta, esimerkiksi: Sähkötyökälujen ja käyttötarvikkeiden huolto, käsien pitäminen lämpiminä, työprosessien organisointi.

Standardinmukaisuusvakuutus

Vakuutamme yksinomaisella vastuulla, että kohdassa ”Tekniset tiedot” kuvattu tuote vastaa direktiivien 2011/65/EU, 2014/30/EU, 2006/42/EY kaikkia asiaankuuluvia vaatimuksia ja direktiiveihin tehtyjä muutoksia ja on seuraavien standardien mukainen: EN 60745-1, EN 60745-2-16.

Tekninen tiedosto (2006/42/EY):

Robert Bosch GmbH, PT/ETM9,
70764 Leinfelden-Echterdingen, GERMANY

Henk Becker Helmut Heinzelmann
Executive Vice President Head of Product Certification
Engineering PT/ETM9

PPA.
Henk Becker i.V. K. W.

Robert Bosch GmbH, Power Tools Division
70764 Leinfelden-Echterdingen, GERMANY
Leinfelden, 30.06.2014

Aseennus

Lippaan täyttö (katso kuvat A1 – A2)

- **Irrota pistotulppa pistorasiasta ennen kaikkia sähkötyökaluun kohdistuvia töitä.**
- **Käytä vain alkuperäisiä Bosch-lisätarvikkeita.** Sinkiläpistoolin tarkkuusosat kuten lipas, työnnin ja laukaisukanaava on tarkoitettu Bosch'in hakasille ja nauloille. Muut valmistajat käyttävät muita teräslaatuja ja mittoja.
 - Käännä sähkötyökalu ympäri.
 - Paina vapautinta **6** ja vedä lipas **9** ulos taaksepäin.
 - Aseta sinkilänauha **8** tai naulanauha **10** paikoilleen. Pidä naulanauhaa **10** asennettaessa sinkiläpistoolia vähän kallallaan, jotta naulat nojaavat sivuseinään.
 - Työnnä lipas **9** sisään, kunnes se lukkiutuu paikoilleen.
- **Älä käytä voimaa lippaan avaamiseen, kalustamiseen tai sulkemiseen.**

Käyttö

Käyttöönotto

- **Ota huomioon verkkojännite! Virtalähteen jännitteen tulee vastata laitteen tyyppikilvessä olevia tietoja. 230 V merkityt laitteita voidaan käyttää myös 220 V verkoissa.**

Sinkiläpistoolin liikkuvaan nokkaan **1** liitetty laukaisimen lukko estää laukaisun laukaisinta **4** tahattomasti painettaessa. Käynnistä energiansäätön takia sähkötyökalu vain, kun käytät sitä.

Käynnistys ja pysäytys (Yksittäinen laukaisu)

- Aseta **ensin** sinkiläpistoolin nokka **1** tukevasti työkalpaletta vasten, kunnes se antaa periksi muutama millimetri. Paina **seuraavaksi** lyhyesti laukaisinta **4** ja päästä se taas vapaaksi.

Käynnistys ja pysäytys (Kosketuslaukaisu)

- Nopeaa työskentelyä varten pidät laukaisinta **4** painettuna. Paina sinkiläpistoolin nokka **1** tiukasti työkalpaletta vasten, kunnes pistooli laukeaa. Aseta sinkiläpistooli seuraavaan kohtaan ja paina sinkiläpistoolin nokka **1** uudelleen tiukasti työkalpaletta vasten.

DuoTac-automaatiikka

DuoTac-automaatiikalla ammut 2 hakasta samanaikaisesti. Hakasten kaksinkertainen paksuus parantaa ohuiden materiaalien, esim kankaiden tai kalvojen vetolujuutta.

DuoTac-toiminto ei ole mahdollinen naulojen kanssa.

- Työnnä **DuoTac**-automaatiikan **2** vaihtokytkintä ylöspäin 2:n hakasen samanaikaista ampumista varten. Työnnä **DuoTac**-automaatiikan **2** vaihtokytkintä alaspäin yhden hakasen tai naulan ampumista varten.

Iskuvoiman asetus

Iskuvoiman asetuksen säätöpyörällä **5** voit asettaa tarvittavan iskuvoiman portaittain.

Tarvittava iskuvoima riippuu hakasten tai naulojen pituudesta ja materiaalin kovuudesta.

Käytettäessä kahta hakasta (**DuoTac**-toiminto) on iskuvoima asetettava iskuvoiman asetuksen säätöpyörästä **5** n. yksi portas suuremmaksi.

Huomio: Kokeile asetettua iskuvoimaa aina ensin koekappaleeseen. Optimaalisen iskuvoiman asetuksen voi määrittää vain käytännön kokeilla.

Seuraavan taulukon tiedot ovat suosituksia.

Säätöpyörän 5 asetusalue

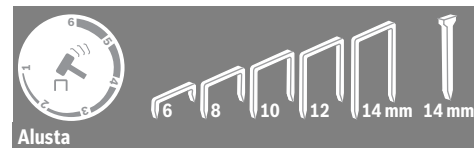

Alusta

Pehmeä puu (mänty)	1 – 3	3
Kovapuu (pyökki)	3 – 5	6
lastulevyt	2 – 4	4
Huonekalulevy	2 – 4	4



Alusta

Pehmeä puu (mänty)	2 – 4
Kovapuu (pyökki)	4 – 6
lastulevyt	4 – 6
Huonekalulevy	4 – 5

50 | Ελληνικά

Τυσkentelyohjeita

- ▶ **Tässä sinkiläpistoolissa ei voida käyttää 19-mm-sinkilöitä. Tämän takia ei sähkötyökalua saa käyttää panelikiinnikkein tai saumakiinnikkein varustettujen sisäkattopaneelien kiinnitykseen.**

Vältä tyhjiä laukaisuja, iskumeistin kulumisen vähentämiseksi. Aseta työn jälkeen iskuvoima asetuksen säätöpyörästä **5** pieneen arvoon, jousen kuormituksen pienentämiseksi.

Sähkötyökalu on tarkoitettu lyhytaikaiseen käyttöön ja se lämpenee jatkuvassa käytössä. Lämmön noustessa tehokkuus laskee. Käyttötapa **S2** kuvaa **lyhytaikaista käyttöä**, joka kestää enintään 10 min. tasaisella kuormituksella. Laita sähkötyökalu tämän ajan jälkeen syrjään ja anna sen jäähtyä.

Kiinnijuttuneiden sinkilöiden poistaminen

- ▶ **Irrota pistotulppa pistorasiasta ennen kaikkia sähkötyökaluun kohdistuvia töitä.**
 - Käännä sähkötyökalu ympäri.
 - Paina vapautinta **6** ja vedä lipas **9** ulos taaksepäin.
 - Poista puristuksessa oleva hakanen. Käytä tarvittaessa pihtejä.
 - Työnnä lipas **9** sisään, kunnes se lukkiutuu paikoilleen.
- ▶ **Täytä lipas ajoissa.** Liian lyhyt sinkilänauha voi aiheuttaa sinkilöiden kiinnijuttumista.

Hoito ja huolto**Huolto ja puhdistus**

- ▶ **Irrota pistotulppa pistorasiasta ennen kaikkia sähkötyökaluun kohdistuvia töitä.**
- ▶ **Pidä aina sähkötyökalua ja sähkötyökalun tuuletusaukot puhtaina, jotta voit työskennellä hyvin ja turvallisesti.**

Jos liitäntäjohdon vaihto on välttämätön, tulee tämän suorittaa Bosch tai Bosch-sähkötyökalujen sopimushuolto turvallisuuden vaarantamisen välttämiseksi.

Asiakaspalvelu ja käyttöneuvonta

Ilmoita kaikissa kyselyissä ja varaosatilauksissa 10-numeroinen tuotenumero, joka löytyy laitteen mallikilvestä.

Asiakaspalvelu vastaa tuotteesi korjausta ja huoltoa sekä varaosia koskeviin kysymyksiin. Räjähdyssiirustuksia ja tietoja varaosista löydät myös osoitteesta:

www.bosch-pt.com

Boschin asiakaspalvelu auttaa mielellään sinua tuotteitamme ja niiden lisätarvikkeita koskevilla kysymyksissä.

Suomi

Robert Bosch Oy
Bosch-keskushuolto
Pakkalantie 21 A
01510 Vantaa
Voitte tilata varaosat suoraan osoitteesta www.bosch-pt.fi.
Puh.: 0800 98044
Faksi: 010 296 1838
www.bosch.fi

Hävitys

Sähkötyökalu, lisätarvikkeet ja pakkaukset tulee toimittaa ympäristöystävälliseen uusiokäyttöön.

Älä heitä sähkötyökaluja talousjätteisiin!

Vain EU-maita varten:

Eurooppalaisen vanhoja sähkö- ja elektroniikkalaitteita koskevan direktiivin 2012/19/EU ja sen kansallisten lakien muunnosten mukaan tulee käyttökelpottomat sähkötyökalut kerätä erikseen ja toimittaa ympäristöystävälliseen uusiokäyttöön.

Oikeus teknisiin muutoksiin pidätetään.

Ελληνικά**Υποδείξεις ασφαλείας****Γενικές υποδείξεις ασφαλείας για ηλεκτρικά εργαλεία**

⚠ ΠΡΟΕΙΔΟΠΟΙΗΣΗ Διαβάστε όλες τις υποδείξεις ασφαλείας και τις οδηγίες. Αμέλειες κατά την τήρηση των υποδείξεων ασφαλείας και των οδηγιών μπορεί να προκαλέσουν ηλεκτροπληξία, πυρκαγιά ή/και σοβαρούς τραυματισμούς.

Φυλάξτε όλες τις προειδοποιητικές υποδείξεις και οδηγίες για κάθε μελλοντική χρήση.

Ο ορισμός «Ηλεκτρικό εργαλείο» που χρησιμοποιείται στις προειδοποιητικές υποδείξεις αναφέρεται σε ηλεκτρικά εργαλεία που τροφοδοτούνται από το ηλεκτρικό δίκτυο (με ηλεκτρικό καλώδιο) καθώς και σε ηλεκτρικά εργαλεία που τροφοδοτούνται από μπαταρία (χωρίς ηλεκτρικό καλώδιο).

Ασφάλεια στο χώρο εργασίας

- ▶ **Διατηρείτε τον τομέα που εργάζεσθε καθαρό και καλά φωτισμένο.** Αταξία ή σκοτεινές περιοχές εργασίας μπορεί να οδηγήσουν σε ατυχήματα.
- ▶ **Μην εργάζεσθε με το ηλεκτρικό εργαλείο σε περιβάλλον όπου υπάρχει κίνδυνος έκρηξης, στο οποίο υπάρχουν εύφλεκτα υγρά, αέρια ή σκόνης.** Τα ηλεκτρικά εργαλεία δημιουργούν σπινθηρισμό ο οποίος μπορεί να αναφλέξει τη σκόνη ή τις αναθυμιάσεις.
- ▶ **Όταν χρησιμοποιείτε το ηλεκτρικό εργαλείο κρατάτε μακριά απ' αυτό τα παιδιά κι άλλα τυχόν παρευρισκόμενα άτομα.** Σε περίπτωση απόσπασης της προσοχής σας μπορεί να χάσετε τον έλεγχο του μηχανήματος.

Ηλεκτρική ασφάλεια

- ▶ **Το φως του ηλεκτρικού εργαλείου πρέπει να ταιριάζει στην πίεση. Δεν επιτρέπεται με κανέναν τρόπο η μετατροπή του φως. Μη χρησιμοποιείτε προσαρμοστικά φως σε συνδυασμό με γειωμένα ηλεκτρικά εργαλεία.** Αμεταποίητα φως και κατάλληλες πιζέρες μειώνουν τον κίνδυνο ηλεκτροπληξίας.

- ▶ **Αποφεύγετε την επαφή του σώματός σας με γειωμένες επιφάνειες όπως σωλήνες, θερμαντικά σώματα (καλοριφέρ), κουζίνες ή ψυγεία.** Όταν το σώμα σας είναι γειωμένο αυξάνεται ο κίνδυνος ηλεκτροπληξίας.
- ▶ **Μην εκθέτετε τα μηχανήματα στη βροχή ή την υγρασία.** Η διείσδυση νερού σ' ένα ηλεκτρικό εργαλείο αυξάνει τον κίνδυνο ηλεκτροπληξίας.
- ▶ **Μη χρησιμοποιείτε το ηλεκτρικό καλώδιο για να μεταφέρετε ή να αναρτήσετε το ηλεκτρικό εργαλείο, ή για να βγάλετε το φις από την πρίζα.** Κρατάτε το ηλεκτρικό καλώδιο μακριά από υπερβολικές θερμοκρασίες, κοφτερές ακμές και/ή από κινητά εξαρτήματα. Τυχόν χαλασμένα ή περιπλεγμένα ηλεκτρικά καλώδια αυξάνουν τον κίνδυνο ηλεκτροπληξίας.
- ▶ **Όταν εργάζεστε μ' ένα ηλεκτρικό εργαλείο στο ύπαιθρο να χρησιμοποιείτε καλώδια επιμήκυνσης (μπαλαντέζες) που είναι κατάλληλα και για χρήση στο ύπαιθρο.** Η χρήση καλωδίων επιμήκυνσης κατάλληλων για υπαίθριους χώρους ελαττώνει τον κίνδυνο ηλεκτροπληξίας.
- ▶ **Όταν η χρήση του ηλεκτρικού εργαλείου σε υγρό περιβάλλον είναι αναπόφευκτη, τότε χρησιμοποιήστε έναν προστατευτικό διακόπτη διαρροής (διακόπτη FI/RCD).** Η χρήση ενός προστατευτικού διακόπτη διαρροής ελαττώνει τον κίνδυνο ηλεκτροπληξίας.

Ασφάλεια προσώπων

- ▶ **Να είστε πάντοτε προσεκτικός/προσεκτική, να δίνετε προσοχή στην εργασία που κάνετε και να χειρίζεστε το μηχάνημα με περίσκεψη.** Μη χρησιμοποιήσετε ένα ηλεκτρικό εργαλείο όταν είστε κουρασμένος/κουρασμένη ή όταν βρίσκεστε υπό την επήρεια ναρκωτικών, οινοπνεύματος ή φαρμάκων. Μια στιγμή απροσεξία κατά το χειρισμό του ηλεκτρικού εργαλείου μπορεί να οδηγήσει σε σοβαρούς τραυματισμούς.
- ▶ **Φοράτε έναν κατάλληλο για σας προστατευτικό εξοπλισμό και πάντοτε προστατευτικά γυαλιά.** Όταν φοράτε έναν κατάλληλο προστατευτικό εξοπλισμό όπως μάσκα προστασίας από σκόνη, αντιπολισθητικά υποδήματα ασφαλείας, προστατευτικό κράνος ή ωτασπίδες, ανάλογα με το εκάστοτε εργαλείο και τη χρήση του, ελαττώνεται ο κίνδυνος τραυματισμών.
- ▶ **Αποφεύγετε την αθέλητη εκκίνηση.** Βεβαιωθείτε ότι το ηλεκτρικό εργαλείο έχει αποζευχτεί πριν το συνδέσετε με το ηλεκτρικό δίκτυο ή με την μπαταρία καθώς και πριν το παραλάβετε ή το μεταφέρετε. Όταν μεταφέρετε το ηλεκτρικό εργαλείο έχοντας το δάχτυλό σας στο διακόπτη ή όταν συνδέσετε το μηχάνημα με την πηγή ρεύματος όταν αυτό είναι ακόμη στη θέση ON, τότε δημιουργείται κίνδυνος τραυματισμών.
- ▶ **Αφαιρέτε από τα ηλεκτρικά εργαλεία τυχόν συναρμολογημένα εργαλεία ρύθμισης ή κλειδιά πριν θέσετε το ηλεκτρικό εργαλείο σε λειτουργία.** Ένα εργαλείο ή κλειδί συναρμολογημένο σ' ένα περιστρεφόμενο τμήμα ενός μηχανήματος μπορεί να οδηγήσει σε τραυματισμούς.
- ▶ **Μην υπερεκτιμάτε τον εαυτό σας. Φροντίστε για την ασφαλή στάση του σώματός σας και διατηρείτε πάντοτε την ισορροπία σας.** Έτσι μπορείτε να ελέγξετε καλύτερα το μηχάνημα σε περιπτώσεις απροσδόκητων περιστάσεων.
- ▶ **Φοράτε κατάλληλα ενδύματα. Μη φοράτε φορδιά ρούχα ή κοσμήματα. Κρατάτε τα μαλλιά σας, τα ρούχα σας και τα γάντια σας μακριά από κινούμενα εξαρτήματα.** Χαλαρή ενδυμασία, κοσμήματα ή μακριά μαλλιά μπορεί να εμπλακούν στα κινούμενα εξαρτήματα.
- ▶ **Όταν υπάρχει η δυνατότητα συναρμολόγησης διατάξεων αναρρόφησης ή συλλογής σκόνης, βεβαιωθείτε ότι αυτές είναι συνδεδεμένες με το μηχάνημα καθώς και ότι χρησιμοποιούνται σωστά.** Η χρήση μιας αναρρόφησης σκόνης μπορεί να ελαττώσει τον κίνδυνο που προκαλείται από τη σκόνη.

Επιμελής χειρισμός και χρήση ηλεκτρικών εργαλείων

- ▶ **Μην υπερφορτώνετε το μηχάνημα. Χρησιμοποιείτε για την εκάστοτε εργασία το ηλεκτρικό εργαλείο που προορίζεται γι' αυτήν.** Με το κατάλληλο ηλεκτρικό εργαλείο εργάζεστε καλύτερα και ασφαλέστερα στην αναφερόμενη περιοχή ισχύος.
- ▶ **Μη χρησιμοποιήσετε ποτέ ένα μηχάνημα που έχει χαλασμένο διακόπτη.** Ένα ηλεκτρικό εργαλείο που δεν μπορείτε πλέον να το θέσετε σε λειτουργία και/ή εκτός λειτουργίας είναι επικίνδυνο και πρέπει να επισκευαστεί.
- ▶ **Βγάλτε το φις από την πρίζα και/ή αφαιρέστε την μπαταρία πριν διεξάγετε στο μηχάνημα μια οποιαδήποτε εργασία ρύθμισης, πριν αλλάξετε ένα εξάρτημα ή όταν πρόκειται να διαφυλάξετε/να αποθηκεύσετε το μηχάνημα.** Αυτά τα προληπτικά μέτρα ασφαλείας μειώνουν τον κίνδυνο από τυχόν αθέλητη εκκίνηση του ηλεκτρικού εργαλείου.
- ▶ **Διαφυλάγετε τα ηλεκτρικά εργαλεία που δε χρησιμοποιείτε μακριά από παιδιά. Μην επιτρέψετε τη χρήση του μηχανήματος σε άτομα που δεν είναι εξοικειωμένα μ' αυτό ή δεν έχουν διαβάσει τις παρούσες οδηγίες.** Τα ηλεκτρικά εργαλεία είναι επικίνδυνα όταν χρησιμοποιούνται από άπειρα πρόσωπα.
- ▶ **Να περιποιείστε προσεκτικά το ηλεκτρικό εργαλείο. Ελέγχετε, αν τα κινούμενα εξαρτήματα λειτουργούν άψογα, χωρίς να μπλοκάρουν, ή μήπως έχουν σπάσει ή φθαρεί τυχόν εξαρτήματα τα οποία επηρεάζουν τον τρόπο λειτουργίας του ηλεκτρικού εργαλείου. Δώστε αυτά τα χαλασμένα εξαρτήματα για επισκευή πριν τα ξαναχρησιμοποιήσετε.** Η κακή συντήρηση των ηλεκτρικών εργαλείων αποτελεί αιτία πολλών ατυχημάτων.
- ▶ **Διατηρείτε τα εργαλεία κοπής κοφτερά και καθαρά.** Προσεκτικά συντηρημένα κοπτικά εργαλεία σφηνώνουν δυσκολότερα και οδηγούνται ευκολότερα.
- ▶ **Χρησιμοποιείτε τα ηλεκτρικά εργαλεία, εξαρτήματα, παρελκόμενα εργαλεία κτλ. σύμφωνα με τις παρούσες οδηγίες. Λαμβάνετε επίσης υπόψη σας τις εκάστοτε συνθήκες και την υπό εκτέλεση εργασία.** Η χρησιμοποίηση των ηλεκτρικών εργαλείων για εργασίες που δεν προβλέπονται γι' αυτά μπορεί να δημιουργήσει επικίνδυνες καταστάσεις.

Service

- ▶ **Δώστε το ηλεκτρικό εργαλείο σας για επισκευή από άριστα εκπαιδευμένο προσωπικό και με γνήσια ανταλλακτικά.** Έτσι εξασφαλίζετε τη διατήρηση της ασφαλείας του μηχανήματος.

Υποδείξεις ασφαλείας για καρφωτικά

- ▶ **Να υπολογίζετε πάντοτε ότι το ηλεκτρικό εργαλείο περιέχει δίχαλα.** Ο ανέμελος χειρισμός του καρφωτικού μπορεί να οδηγήσει στην αναπάντητη εκτόξευση δίχαλων και να τραυματιστείτε.
- ▶ **Να μη σημαδεύετε με το ηλεκτρικό εργαλείο εσάς τον ίδιο/την ίδια ή άλλα παρευρισκόμενα άτομα.** Σε περίπτωση κατά λάθος ενεργοποίησης θα εκτοξευτεί ένα δίχαλο που μπορεί να σας τραυματίσει.
- ▶ **Να μην ενεργοποιήσετε το ηλεκτρικό εργαλείο πριν το ακουμπήσετε καλά επάνω στο υπό κατεργασία τεμάχιο.** Όταν το ηλεκτρικό εργαλείο δεν έχει επαφή με το υπό κατεργασία τεμάχιο το δίχαλο μπορεί να ανατιναχτεί από την υπό στερέωση θέση.
- ▶ **Να διακόπτετε τη σύνδεση του ηλεκτρικού εργαλείου με το δίκτυο ή την μπαταρία όταν το δίχαλο σφηνώσει μέσα στο ηλεκτρικό εργαλείο.** Όταν το καρφωτικό είναι συνδεδεμένο μπορεί να ενεργοποιηθεί κατά λάθος όταν θα αφαιρείτε το σφηνωμένο δίχαλο.
- ▶ **Να είστε προσεκτικός/προσεκτική όταν αφαιρείτε ένα σφηνωμένο δίχαλο.** Το σύστημα μπορεί να είναι οπλισμένο και το δίχαλο να εκτοξευτεί με ορμή όταν προσπαθείτε να εξουδετερώσετε το σφηνώμα.
- ▶ **Μην χρησιμοποιήσετε αυτό το καρφωτικό για να στερεώσετε ηλεκτρικές γραμμές.** Δεν είναι κατάλληλο για την εγκατάσταση ηλεκτρικών γραμμών, μπορεί να προκαλέσει ζημιά στη μόνωση των ηλεκτρικών καλωδίων και να προκαλέσει έτσι ηλεκτροπληξία ή κίνδυνο πυρκαγιάς.
- ▶ **Χρησιμοποιείτε κατάλληλες ανιχνευτικές συσκευές για να εντοπίσετε τυχόν μη ορατές τροφοδοτικές γραμμές ή συμβουλευτείτε την τοπική επιχείρηση παροχής ενέργειας.** Η επαφή με ηλεκτρικές γραμμές μπορεί να οδηγήσει σε πυρκαγιά και ηλεκτροπληξία. Τυχόν βλάβη ενός αγωγού αερίου (γκαζιού) μπορεί να προκαλέσει έκρηξη. Το τρύπημα ενός υδροσωλήνα προκαλεί υλικές ζημιές.
- ▶ **Ασφαλίστε το υπό κατεργασία τεμάχιο.** Ένα υπό κατεργασία τεμάχιο συγκρατείται ασφαλέστερα με μια διάταξη σύσφιξης ή με μια μέγνη παρά με το χέρι σας.

Περιγραφή του προϊόντος και της ισχύος του



Διαβάστε όλες τις υποδείξεις ασφαλείας και τις οδηγίες. Αμέλειες κατά την τήρηση των υποδείξεων ασφαλείας και των οδηγιών μπορεί να προκαλέσουν ηλεκτροπληξία, πυρκαγιά ή/και σοβαρούς τραυματισμούς.

Χρήση σύμφωνα με τον προορισμό

Το μηχάνημα προορίζεται για το κάρφωμα χαρτονιών, μονωτικού υλικού, υφασμάτων, λεπτών φύλλων, δερμάτων και παρόμοιων υλικών επάνω σε ξύλινες ή παρόμοιες επιφάνειες. Το μηχάνημα δεν είναι κατάλληλο για το στερέωμα επενδύσεων τούχων ή οροφών.

Απεικονιζόμενα στοιχεία

Η απαρίθμηση των απεικονιζόμενων στοιχείων αναφέρεται στην απεικόνιση του ηλεκτρικού εργαλείου στη σελίδα γραφικών.

- 1 Μύτη καρφωτικού
- 2 Διακόπτης για αυτοματισμό DuoTac
- 3 Λαβή
- 4 Σκανδάλη
- 5 Ρύθμιση προεπιλογής ισχύος κρούσης
- 6 Απασφάλιση γεμιστήρα
- 7 Ένδειξη γεμίματος
- 8 Δέσμη δίχαλων*
- 9 Γεμιστήρας
- 10 Δέσμη καρφιών*

*Εξαρτήματα που απεικονίζονται ή περιγράφονται δεν περιέχονται στη στάνταρ συσκευασία. Για τον πλήρη κατάλογο εξαρτημάτων κοιτάτε το πρόγραμμα εξαρτημάτων.

Τεχνικά χαρακτηριστικά

Ηλεκτροκαρφωτικό	PTK 14 EDT	
Αριθμός ευρετηρίου	0 603 265 5..	
Αριθμός κρούσεων	min ⁻¹	30
Σύντομη λειτουργία (S2)	min	10
Αντικείμενο καρφώματος		
- Δέσμη δίχαλων		Type 53
- Πλάτος	mm	11,4
- Μήκος	mm	6 - 14
Αντικείμενο καρφώματος		
- Ταϊνιά καρφιών με	mm	Type 48
- Μήκος	mm	14
Μέγιστο περιεχόμενο γεμιστήρα	100	
Βάρος σύμφωνα με EPTA-Procedure 01/2003	kg	1,1
Κατηγορία μόνωσης	□/II	
Τα στοιχεία ισχύουν για ονομαστικές τάσεις [U] 230 V. Υπό διαφορετικές τάσεις και σε εκδόσεις ειδικές για τις διάφορες χώρες τα στοιχεία αυτά μπορεί να διαφέρουν.		

Πληροφορίες για θόρυβο και δονήσεις

Τιμές εκπομπής θορύβου, υπολογισμένες κατά EN 60745-2-16.

Η χαρακτηριστική στάθμη εκπομπής θορύβων του μηχανήματος εκτιμήθηκε σύμφωνα με την καμπύλη A και ανέρχεται σε: Στάθμη ακουστικής πίεσης 84 dB(A). Στάθμη ακουστικής ισχύος 95 dB(A). Ανασφάλεια μέτρησης K = 3 dB.

Φοράτε ωτασπίδες!

Οι συνολικές τιμές κραδασμών a_h και ανασφάλεια K εξακριβώθηκαν σύμφωνα με το πρότυπο EN 60745:
 $a_h = 7,5 \text{ m/s}^2$, $K = 1,5 \text{ m/s}^2$.

Η στάθμη κραδασμών που αναφέρεται σ' αυτές τις οδηγίες έχει μετρηθεί σύμφωνα με μια διαδικασία μέτρησης τυποποιημένη στο πρότυπο EN 60745 και μπορεί να χρησιμοποιηθεί για τη σύγκριση διαφόρων ηλεκτρικών εργαλείων. Είναι επίσης κατάλληλη για έναν προσωρινό υπολογισμό της επιβάρυνσης από τους κραδασμούς.

Η στάθμη κραδασμών που αναφέρεται αντιπροσωπεύει τις βασικές χρήσεις του ηλεκτρικού εργαλείου. Σε περίπτωση όμως που το ηλεκτρικό εργαλείο χρησιμοποιηθεί για άλλες εφαρμογές, με διαφορετικά ή αποκλίνοντα εξαρτήματα ή χωρίς επαρκή συντήρηση, τότε η στάθμη κραδασμών μπορεί να αποκλίνει και αυτή. Αυτό μπορεί να αυξήσει σημαντικά την επιβάρυνση από τους κραδασμούς κατά τη συνολική διάρκεια ολόκληρου του χρονικού διαστήματος που εργάζεσθε.

Για την ακριβή εκτίμηση της επιβάρυνσης από τους κραδασμούς θα πρέπει να λαμβάνονται επίσης υπόψη και οι χρόνοι κατά τη διάρκεια των οποίων το εργαλείο βρίσκεται εκτός λειτουργίας ή λειτουργεί, χωρίς όμως στην πραγματικότητα να χρησιμοποιείται. Αυτό μπορεί να μειώσει σημαντικά την επιβάρυνση από τους κραδασμούς κατά τη διάρκεια ολόκληρου του χρονικού διαστήματος που εργάζεσθε.

Γι' αυτό, πριν αρχίσει η δράση των κραδασμών, πρέπει να καθορίζετε συμπληρωματικά μέτρα ασφαλείας για την προστασία του χειριστή όπως: Συντήρηση του ηλεκτρικού εργαλείου και των εξαρτημάτων που χρησιμοποιείτε, διατήρηση ζεστών των χεριών, οργάνωση της εκτέλεσης των διάφορων εργασιών.

Δήλωση συμβατότητας

Δηλώνουμε με αποκλειστική μας ευθύνη, ότι το προϊόν που περιγράφεται στα «Τεχνικά χαρακτηριστικά» αντιστοιχεί σε όλες τις σχετικές διατάξεις των οδηγιών 2011/65/ΕΕ, 2014/30/ΕΕ, 2006/42/ΕΚ συμπεριλαμβανομένων των αλλαγών τους και ταυτίζεται με τα ακόλουθα πρότυπα:

EN 60745-1, EN 60745-2-16

Τεχνικός φάκελος (2006/42/ΕΚ) από:

Robert Bosch GmbH, PT/ETM9,
70764 Leinfelden-Echterdingen, GERMANY

Henk Becker
Executive Vice President
Engineering

Helmut Heinzelmann
Head of Product Certification
PT/ETM9

Henk Becker i.V. *Helmut Heinzelmann*

Robert Bosch GmbH, Power Tools Division
70764 Leinfelden-Echterdingen, GERMANY
Leinfelden, 30.06.2014

Συναρμολόγηση

Γέμισμα του γεμιστήρα (βλέπε εικόνες A1 - A2)

► Βγάξτε το φιν από την πρίζα πριν από οποιαδήποτε εργασία στο ηλεκτρικό εργαλείο.

► Να χρησιμοποιείτε μόνο γνήσια εξαρτήματα από την **Bosch**. Τα εξαρτήματα ακριβείας του ηλεκτρικού εργαλείου, όπως ο γεμιστήρας, το κλείστρο και η κάνη, είναι εναρμονισμένα με δίσχαια και καρφιά από την Bosch. Άλλοι κατασκευαστές χρησιμοποιούν διαφορετικές ποιότητες χάλυβα και διαφορετικές διαστάσεις.

- Γυρίστε ανάποδα το ηλεκτρικό εργαλείο.
- Πατήστε την ασφαλίστρα **6** και αφαιρέστε το γεμιστήρα **9** τραβώντας τον προς τα πίσω.

- Περάστε τη δέσημ δισάλων **8** ή τη δέσημ καρφιών **10**. Όταν περνάτε τη δέσημ καρφιών **10** να κρατάτε το ηλεκτροκαρφωτικό λίγο λοξά για να ακουμπούν τα καρφιά στην πλευρά.
- Ωθήστε το γεμιστήρα **9** με φορά αντίθετη μέχρι να ασφαλίσει στην αρχική του θέση.

► **Μην ασκήσετε βία όταν ανοίγετε, γεμίζετε και κλείνετε το γεμιστήρα.**

Λειτουργία

Εκκίνηση

► **Δώστε προσοχή στην τάση δικτύου! Η τάση της ηλεκτρικής πηγής πρέπει να ταυτίζεται με την τάση που είναι αναγραμμένη στην πινακίδα κατασκευαστή του ηλεκτρικού εργαλείου. Ηλεκτρικά εργαλεία με χαρακτηριστική τάση 230 V λειτουργούν και με τάση 220 V.**

Με την κινητή μύτη του καρφωτικού **1** είναι συνδεδεμένος ένας αποκλεισμός αθλήτησης ενεργοποίησης σε περίπτωση που η σκανδάλη θα πατηθεί κατά λάθος **4**.

Να θέτετε το ηλεκτρικό εργαλείο σε λειτουργία μόνο όταν πρόκειται να το χρησιμοποιήσετε. Έτσι εξοικονομείτε ενέργεια.

Θέση σε λειτουργία κι εκτός λειτουργίας (Ξεχωριστή ενεργοποίηση)

- Ακουμπήστε τη μύτη του καρφωτικού **1** πρώτα σταθερά επάνω στο υπό καταργασία τεμάχιο μέχρι να βυθιστεί λίγα χιλιοστά. Πατήστε **ακολούθως** σύντομα τη σκανδάλη **4** κι αφήστε την πάλι ελεύθερη.

Θέση σε λειτουργία κι εκτός λειτουργίας (Ενεργοποίηση επαφής)

- Για να μπορέσετε να εργαστείτε γρήγορα μπορείτε να κρατήσετε πατημένη τη σκανδάλη **4**. Πατήστε τη μύτη του καρφωτικού **1** γερά επάνω στο υπό καταργασία τεμάχιο μέχρι να ενεργοποιηθεί η σύνδεση/το κάρφωμα. Θέστε το καρφωτικό στην επόμενη θέση και πατήστε πάλι τη μύτη του **1** γερά επάνω στο υπό καταργασία τεμάχιο.

Αυτοματισμός DuoTac

Με τον αυτοματισμό **DuoTac** μπορείτε να καρφώσετε ταυτόχρονα 2 δίσχαια. Χάρη στο διπλό πάχος των δισχάλων αυξάνει η αντοχή των λεπτών υλικών, π.χ. υφασμάτων ή υμένων, στο σχίσιμο.

Η λειτουργία **DuoTac** δεν είναι εφικτή για κάρφωμα καρφιών.

- Για το ταυτόχρονο κάρφωμα 2 δισχάλων ωθείστε προς τα επάνω το διακόπτη για τον αυτοματισμό **DuoTac 2**. Για το κάρφωμα καρφιών και μεμονωμένων δισχάλων ωθείστε το διακόπτη για τον αυτοματισμό **DuoTac 2** προς τα κάτω.

Προεπιλογή ισχύος κρούσης

Με την ρύθμιση της προεπιλογής της ισχύος κρούσης **5** μπορείτε να ρυθμίσετε βαθμιδόν την αναγκαία ισχύ κρούσης.

Η απαραίτητη ισχύς κρούσης εξαρτάται από το μήκος των δισχάλων ή, αντίστοιχα, των καρφιών καθώς και από την ανθεκτικότητα του υλικού.

Όταν καρφώνετε 2 δίσχαια (λειτουργία **DuoTac**) ο τροχίσκος **5** για την προεπιλογή της ισχύος κρούσης πρέπει να ρυθμιστεί περίπου μια βαθμίδα υψηλότερα.

54 | Ελληνικά

Υπόδειξη: Δοκιμάζετε τη ρυθμισμένη δύναμη κρούσης πάντοτε πρώτα σε ένα άχρηστο κομμάτι υλικού. Η ιδανική ρύθμιση της δύναμης κρούσης μπορεί να εξακριβωθεί μόνο με δοκιμές στην πράξη.

Τα στοιχεία στον πίνακα που ακολουθεί αποτελούν μόνο προτεινόμενες τιμές.

Περιοχή ρύθμισης του τροχίσκου ρύθμισης 5**Υπόστρωμα**

Μαλακό ξύλο (πεύκο)	1 – 3	3
Σκληρό ξύλο (οξιά)	3 – 5	6
Μορισσανίδες	2 – 4	4
Πλάκα ξυλουργού	2 – 4	4

**Υπόστρωμα**

Μαλακό ξύλο (πεύκο)	2 – 4	
Σκληρό ξύλο (οξιά)	4 – 6	
Μορισσανίδες	4 – 6	
Πλάκα ξυλουργού	4 – 5	

Υποδείξεις εργασίας

► **Μ' αυτό το ηλεκτρικό εργαλείο δεν μπορείτε να κατεργαστείτε δίχλα 19 mm. Γι' αυτό να μη χρησιμοποιήσετε το ηλεκτρικό εργαλείο για τη στερέωση επενδύσεων οροφών με συνδετήρες προφίλ ή με αρμοσυνδετήρες.**

Μην ενεργοποιείτε το ηλεκτρικό εργαλείο με άδειο γεμιστήρα. Έτσι αποφεύγετε τη φθορά του επικρουστήρα. Όταν τελειώνετε την εργασία σας να ρυθμίζετε με τον τροχίσκο προεπιλογής ισχύος κρούσης **5** μια χαμηλή τιμή για να ελαττώσετε την τάση του ελατηρίου.

Το ηλεκτρικό εργαλείο είναι υπολογισμένο για μια σύντομη λειτουργία και θερμαίνεται σε περίπτωση συνεχούς λειτουργίας. Με αυξανόμενη θέρμανση μειώνεται η ισχύς. Ο τρόπος λειτουργίας **S2** χαρακτηρίζει τη **σύντομη λειτουργία** με μια μέγιστη διάρκεια λειτουργίας 10 λεπτά κάτω από σταθερό φορτίο. Μετά από αυτό το χρόνο απενεργοποιήστε το ηλεκτρικό εργαλείο και αφήστε το να κρυσώσει.

Απομάκρυνση σφηνωμένων δίχλων (συνδετήρων)

► **Βγάξτε το φικ από την πρίζα πριν από οποιαδήποτε εργασία στο ηλεκτρικό εργαλείο.**

- Γυρίστε ανάποδα το ηλεκτρικό εργαλείο.
- Πατήστε την απασφάλιση **6** και αφαιρέστε το γεμιστήρα **9** τραβώντας τον προς τα πίσω.
- Αφαιρέστε το σφηνωμένο δίχλο, εν ανάγκη με μια τανάλη.
- Ωθήστε το γεμιστήρα **9** με φορά αντίθετη μέχρι να ασφαλίσει στην αρχική του θέση.

► **Γεμίστε το γεμιστήρα έγκαιρα.** Μια πολύ μικρή δέσμη δίχλων (ταινία συνδετήρων) μπορεί να είναι η αιτία για σφηνωμένα δίχλα.

Συντήρηση και Service**Συντήρηση και καθαρισμός**

► **Βγάξτε το φικ από την πρίζα πριν από οποιαδήποτε εργασία στο ηλεκτρικό εργαλείο.**

► **Διατηρείτε το ηλεκτρικό εργαλείο και τις σχισμές αερισμού καθαρές για να μπορείτε να εργάζεσθε καλά και ασφαλώς.**

Μια τυχόν αναγκασία αντικατάστασης του ηλεκτρικού καλωδίου πρέπει να διεξαχθεί από την Bosch ή από ένα εξουσιοδοτημένο κατάστημα Service της Bosch, για να αποφευχθεί έτσι κάθε διακινδύνευση της ασφάλειας.

Service και παροχή συμβουλών χρήσης

Όταν ζητάτε διασφαητικές πληροφορίες καθώς και όταν παραγγέλνετε ανταλλακτικά πρέπει να αναφέρετε οπωσδήποτε το 10ψήφιο αριθμό ευρετηρίου που αναγράφεται στην πινακίδα κατασκευαστή.

Το Service απαντά στις ερωτήσεις σας σχετικά με την επισκευή και τη συντήρηση του προϊόντος σας καθώς για τα κατάλληλα ανταλλακτικά:

www.bosch-pt.com

Η ομάδα παροχής συμβουλών της Bosch απαντά ευχαρίστως στις ερωτήσεις σας σχετικά με τα προϊόντα μας και τα ανταλλακτικά τους.

Ελλάδα

Robert Bosch A.E.
Ερχείας 37
19400 Κορωπί – Αθήνα
Tel.: 210 5701270
Fax: 210 5701283
www.bosch.com
www.bosch-pt.gr
ABZ Service A.E.
Tel.: 210 5701380
Fax: 210 5701607

Απόσυρση

Τα ηλεκτρικά εργαλεία, τα εξαρτήματα και οι συσκευασίες πρέπει να ανακυκλώνονται με τρόπο φιλικό προς το περιβάλλον.

Μην ρίχνετε τα ηλεκτρικά εργαλεία στα απορρίμματα του σπιτιού σας!

Mόνο για χώρες της ΕΕ:

Σύμφωνα με την Κοινοτική Οδηγία 2012/19/ΕΕ σχετικά με τις παλαιές ηλεκτρικές και ηλεκτρονικές συσκευές και τη μεταφορά της οδηγίας αυτής σε εθνικό δίκαιο δεν είναι πλέον υποχρεωτικό τα άχρηστα ηλεκτρικά εργαλεία να συλλέγονται ξεχωριστά για να ανακυκλωθούν με τρόπο φιλικό προς το περιβάλλον.

Τηρούμε το δικαίωμα αλλαγών.

Türkçe

Guvenlik Talimatı

Elektrikli El Aletleri İçin Genel Uyarı Talimatı

⚠ UYARI Bütün uyarıları ve talimat hükümlerini okuyun. Açıklanan uyarılara ve talimat hükümlerine uyulmadığı takdirde elektrik çarpmalarına, yangınlara ve/veya ağır yaralanmalara neden olunabilir.

Bütün uyarıları ve talimat hükümlerini ileride kullanmak üzere saklayın.

Uyarı ve talimat hükümlerinde kullanılan "Elektrikli El Aleti" kavramı, akım şebekesine bağlı (şebeke bağlantı kablosu ile) aletlerle akü ile çalışan aletleri (akım şebekesine bağlantısı olmayan aletler) kapsamaktadır.

Çalışma yeri güvenliği

- ▶ **Çalıştığınız yeri temiz tutun ve iyi aydınlatın.** Çalıştığınız yer düzensiz ise ve iyi aydınlatılmamışsa kazalar ortaya çıkabilir.
- ▶ **Yakınında patlayıcı maddeler, yanıcı sıvı, gaz veya tozların bulunduğu yerlerde elektrikli el aleti ile çalışmayın.** Elektrikli el aletleri, toz veya buharların tutuşmasına neden olabilecek kıvılcımlar çıkarırlar.
- ▶ **Elektrikli el aleti ile çalışırken çocukları ve başkalarını uzakta tutun.** Dikkatiniz dağılacak olursa aletin kontrolünü kaybedebilirsiniz.

Elektrik Güvenliği

- ▶ **Elektrikli el aletin bağlantı fişi prize uymalıdır. Fişi hiçbir zaman değiştirmeyin. Koruyucu topraklanmış elektrikli el aletleri ile birlikte adaptör fiş kullanmayın.** Değiştirilmemiş fiş ve uygun priz elektrik çarpma tehlikesini azaltır.
- ▶ **Borular, kalorifer petekleri, ısıtıcılar ve buzdolapları gibi topraklanmış yüzeylerle bedensel temasa gelmekten kaçının.** Bedeniniz topraklandığı anda büyük bir elektrik çarpma tehlikesi ortaya çıkar.
- ▶ **Aleti yağmur altında veya nemli ortamlarda bırakmayın.** Suyun elektrikli el aleti içine sızması elektrik çarpma tehlikesini artırır.
- ▶ **Elektrikli el aletini kablosundan tutarak taşımayın, kabloyu kullanarak asmayın veya kablodan çekerek fişi çıkarmayın.** Kabloyu ısıdan, yağdan, keskin kenarlı cisimlerden veya aletin hareketli parçalarından uzak tutun.

tun. Hasarlı veya dolaşmış kablo elektrik çarpma tehlikesini artırır.

- ▶ **Bir elektrikli el aleti ile açık havada çalışırken, mutlaka açık havada kullanılmaya uygun uzatma kablosunu kullanın.** Açık havada kullanılmaya uygun uzatma kablosunun kullanılması elektrik çarpma tehlikesini azaltır.
- ▶ **Elektrikli el aletinin nemli ortamlarda çalıştırılması şartsa, mutlaka arıza akımı koruma şalteri kullanın.** Arıza akımı koruma şalterinin kullanımı elektrik çarpma tehlikesini azaltır.

Kişilerin Güvenliği

- ▶ **Dikkatli olun, ne yaptığınıza dikkat edin, elektrikli el aleti ile işinizi makul bir tempo ve yöntemle yürütün.** Yorgunsanız, aldığınız hapların, ilaçların veya alkolün etkisinde iseniz elektrikli el aletini kullanmayın. Aleti kullanırken bir anki dikkatsizlik önemli yaralanmalara neden olabilir.
 - ▶ **Daima kişisel koruyucu donanım ve bir koruyucu gözlük kullanın.** Elektrikli el aletinin türü ve kullanımına uygun olarak; toz maskesi, kaymayan iş ayakkabıları, koruyucu kask veya koruyucu kulaklık gibi koruyucu donanım kullanımı yaralanma tehlikesini azaltır.
 - ▶ **Aleti yanlışlıkla çalıştırmaktan kaçının. Akım ikmal şebekesine ve/veya aküye bağlamadan, elinize alıp taşımadan önce elektrikli el aletinin kapalı olduğundan emin olun.** Elektrikli el aletinin parmağınız şalter üzerinde dururken taşırırsanız ve alet açikken fişi prize sokarsanız kazalara neden olabilirsiniz.
 - ▶ **Elektrikli el aletini çalıştırmadan önce ayar aletlerini veya anahtarları aletten çıkarın.** Aletin dönen parçaları içinde bulunabilecek bir yardımcı alet yaralanmalara neden olabilir.
 - ▶ **Çalışırken bedeniniz anormal durumda olmasın. Çalışırken duruşunuz güvenli olsun ve dengenizi her zaman koruyun.** Bu sayede aleti beklenmedik durumlarda daha iyi kontrol edebilirsiniz.
 - ▶ **Uygun iş elbiseleri giyin. Geniş giysiler giymeyin ve takı takmayın. Saçlarınızı, giysilerinizi ve eldivenlerinizi aletin hareketli parçalarından uzak tutun.** Bol giysiler, uzun saçlar veya takılar aletin hareketli parçaları tarafından tutulabilir.
 - ▶ **Toz emme donanımı veya toz tutma tertibatı kullanırken, bunların bağlı olduğundan ve doğru kullanıldığından emin olun.** Toz emme donanımının kullanımı tozdan kaynaklanabilecek tehlikeleri azaltır.
- Elektrikli el aletlerinin özenle kullanımı ve bakımı**
- ▶ **Aleti aşırı ölçüde zorlamayın. Yaptığınız işe uygun elektrikli el aletleri kullanın.** Uygun performanslı elektrikli el aleti ile, belirlenen çalışma alanında daha iyi ve güvenli çalışırsınız.
 - ▶ **Şalteri bozuk olan elektrikli el aletini kullanmayın.** Açılıp kapanamayan bir elektrikli el aleti tehlikelidir ve onarılmalıdır.
 - ▶ **Alette bir ayarlama işlemine başlamadan ve/veya aküyü çıkarmadan önce, herhangi bir aksesuarı değiştirirken veya aleti elinizden bırakırken fişi prizden çekin.** Bu önlem, elektrikli el aletinin yanlışlıkla çalışmasını önler.

56 | Türkçe

- **Kullanım dışı duran elektrikli el aletlerini çocukların ulaşamayacağı bir yerde saklayın. Aleti kullanmayı bilmeyen veya bu kullanım kılavuzunu okumayan kişilerin aletle çalışmasına izin vermeyin.** Deneyimsiz kişiler tarafından kullanıldığında elektrikli el aletleri tehlikelidir.
- **Elektrikli el aletinizin bakımını özenle yapın. Elektrikli el aletinizin kusursuz olarak işlev görmesini engelleyebilecek bir durumun olup olmadığını, hareketli parçaların kusursuz olarak işlev görüp görmediklerini ve sıkışıp sıkışmadıklarını, parçaların hasarlı olup olmadığını kontrol edin. Aleti kullanmaya başlamadan önce hasarlı parçaları onartın.** Birçok iş kazası elektrikli el aletlerinin kötü bakımından kaynaklanır.
- **Kesici uçları daima keskin ve temiz tutun.** Özenle bakımı yapılmış keskin kenarlı kesme uçlarının malzeme içinde sıkışma tehlikesi daha azdır ve daha rahat kullanım olanağı sağlarlar.
- **Elektrikli el aletini, aksesuarı, uçları ve benzerlerini, bu özel tip alet için öngörülen talimata göre kullanın. Bu sırada çalışma koşullarını ve yaptığınız işi dikkate alın.** Elektrikli el aletlerinin kendileri için öngörülen alanın dışında kullanılması tehlikeli durumlara neden olabilir.

Servis

- **Elektrikli el aletinizi sadece yetkili personele ve orijinal yedek parça kullanma koşulu ile onartın.** Bu sayede aletin güvenliğini sürekli hale getirirsiniz.

Çakma aletleri için güvenlik talimatı

- **Elektrikli el aletinin kanca içerebileceğini hiçbir zaman unutmayın.** Çakma aletinin dikkatsiz kullanımı beklenmeyen anlarda kancaların atılmasına ve yaralanmanıza neden olabilir.
- **Elektrikli el aleti ile kendinizi veya yakınınızdaki kişileri hedeflemeyin.** Beklenmeyen tetikleme sonucu bir kanca atılabilir ve yaralanmalar olabilir.
- **İş parçası üzerine sıkıca yerleştirmeden önce elektrikli el aletini çalıştırmayın.** Elektrikli el aleti iş parçası ile temas halinde olmazsa kanca tespit yerinden fırlayabilir.
- **Kancalar elektrikli el aleti içinde sıkışacak olursa, aleti akım şebekesinden veya aküden ayırın.** Çakma aleti akım şebekesine veya aküye bağlı olursa, sıkışan bir kancanın çıkarılması esnasında yanlışlıkla tetiklenebilir.
- **Sıkışan bir kancayı çıkarırken dikkatli olun.** Sistem gergin olabilir ve siz sıkışmayı gidermek isterken kanca güçlü bir biçimde dışarı atılabilir.
- **Bu çakma aletini elektrik kablolarını tespit etmek için kullanmayın.** Bu alet elektrik kablolarının döşenmesine uygun değildir; elektrik kablolarının izalasyonuna hasar verebilir ve elektrik çarpması veya yangınlara neden olabilir.
- **Görünmeyen şebeke hatlarını belirlemek için uygun taramura cihazları kullanın veya mahalli ikmal şirketinden yardım alın.** Elektrik kablolarıyla kontak yangına veya elektrik çarpmasına neden olabilir. Bir gaz borusunun hasara uğraması patlamalara neden olabilir. Su borularına giriş maddi zarara yol açabilir.

- **İş parçasını emniyete alın.** Bir germe tertibatı veya menegene ile sabitlenen iş parçası elle tutmaya oranla daha güvenli tutulur.

Ürün ve işlev tanımı



Bütün uyarıları ve talimat hükümlerini okuyun. Açıklanan uyarılara ve talimat hükümlerine uyulmadığı takdirde elektrik çarpmalarına, yangınlara ve/veya ağır yaralanmalara neden olunabilir.

Ulusüne uygun kullanım

Bu alet; ahşap veya ahşap türevi bir yüzeye kartor, kumaş, folyo, deri veya benzeri malzemenin tespit edilmesi için geliştirilmiştir. Duvar veya tavan kaplama malzemelerinin tespitine uygun değildir.

Şekli gösterilen elemanlar

Şekli gösterilen elemanların numaraları grafik sayfasındaki elektrikli el aleti resmindeki numaralarla aynıdır.

- 1 Döşemeci tabancası ucu
- 2 DuoTac-Aotomatik çevrim şalteri
- 3 Tutamak
- 4 Tetik
- 5 Darbe kuvveti ön seçimi ayar düğmesi
- 6 Magazin boşalma tertibatı
- 7 Doldurma göstergesi
- 8 Kanca şeridi*
- 9 Magazin
- 10 Çivi şeridi*

*Şekli gösterilen veya tanımlanan aksesuar standart teslimat kapsamında değildir. Aksesuarın tümünü aksesuar programımızda bulabilirsiniz.

Teknik veriler

Döşemeci tabancası	PTK 14 EDT	
Ürün kodu	0 603 265 5..	
Darbe sayısı	dev/dak	30
Kısa süreli işletim (S2)	dak	10
Çakma malzemesi		
- Kanca şeridi		Type 53
- Genişliği	mm	11,4
- Uzunluğu	mm	6 - 14
Çakma malzemesi		
- Çivi şeridi	mm	Type 48
- Uzunluğu	mm	14
Maksimum magazin kapasitesi	100	
Ağırlığı EPTA-Procedure 01/2003'e göre	kg	1,1
Koruma sınıfı	□/II	
Veriler 230 V'luk bir anma gerilimi [U] için geçerlidir. Farklı gerilimlerde ve farklı ülkelere özgü tiplerde bu veriler değişebilir.		

Gürültü/Titreşim bilgisi

Gürültü emisyon değerleri EN 60745-2-16 uyarınca belirlenmektedir.

Aletin A olarak değerlendirilen gürültü seviyesi tipik olarak şöyledir: Ses basıncı seviyesi 84 dB(A); gürültü emisyonu seviyesi 95 dB(A). Tolerans K = 3 dB.

Koruyucu kulaklık kullanın!

Toplam titreşim değerleri a_h ve tolerans K, EN 60745 uyarınca:

$$a_h = 7,5 \text{ m/s}^2, K = 1,5 \text{ m/s}^2.$$

Bu talimatta belirtilen titreşim seviyesi EN 60745'e göre normlandırılmış bir ölçme yöntemi ile tespit edilmiştir ve hatalı aletlerin karşılaştırılmasında kullanılabilir. Bu değer geçici olarak titreşim seviyesinin tahmin edilmesine uygundur.

Belirtilen titreşim seviyesi elektrikli el aletinin temel kullanım alanlarını temsil eder. Ancak elektrikli el aleti başka kullanım alanlarında, farklı aksesuarla, farklı uçlarla kullanılırken veya yetersiz bakımla kullanılırken, titreşim seviyesi belirtilen değerden farklı olabilir. Bu da toplam çalışma süresi içindeki titreşim yükünü önemli ölçüde artırabilir.

Titreşim yükünü tam olarak tahmin edebilmek için aletin kapalı olduğu veya çalıştığı halde kullanılmadığı süreler de dikkate alınmalıdır. Bu, toplam çalışma süresi içindeki titreşim yükünü önemli ölçüde azaltabilir.

Titreşimin kullanıcıya bindirdiği yük için önceden ek güvenlik önlemleri alın. Örneğin: Elektrikli el aletinin ve uçların bakımı, ellerin sıcak tutulması, iş aşamalarının organize edilmesi.

Uygunluk beyanı

Tek sorumlu olarak "Teknik veriler" bölümünde tanımlanan ürünün, değişiklikleri de dahil olmak üzere 2011/65/EU, 2014/30/EU, 2006/42/EC yönergelerinin geçerli bütün hükümlerini karşıladığını ve aşağıdaki standartlarla uyumlu olduğunu beyan ederiz: EN 60745-1, EN 60745-2-16.

Teknik belgelerin bulunduğu merkez (2006/42/EC):
Robert Bosch GmbH, PT/ETM9,
70764 Leinfelden-Echterdingen, GERMANY

Henk Becker	Helmut Heinzelmann
Executive Vice President	Head of Product Certification
Engineering	PT/ETM9

PPA.
Henk Becker i.v. *Helmut Heinzelmann*

Robert Bosch GmbH, Power Tools Division
70764 Leinfelden-Echterdingen, GERMANY
Leinfelden, 30.06.2014

Montaj

Magazinin doldurulması (Bakınız: Şekiller A1 – A2)

- ▶ **Elektrikli el aletinin kendinde bir çalışma yapmadan önce her defasında fişi prizden çekin.**
- ▶ **Sadece orijinal Bosch aksesuar kullanın.** Döşemeci tabancasının magazin, itici ve atma kanalı gibi hassas parçaları Bosch kanca ve çivilerine göre tasarlanmıştır. Başka üreticiler başka çelik kalitesi ve ölçüler kullanır.
 - Elektrikli el aletini çevirin.
 - Kilide **6** basın ve magazini **9** aşağı doğru çekerek çıkarın.
 - Kanca şeridini **8** veya çivi şeridini **10** yeleştirin. Çivilerin kenara dayanması için çivi şeridini **10** yerleştirirken döşemeci tabancasını hafifçe eğit tutun.
 - Magazini **9** kilitleme yapmaya kadar geriye itin.
- ▶ **Magazini açarken, doldururken ve kapatırken zorlanmayın.**

İşletim

Çalıştırma

- ▶ **Şebeke gerilimine dikkat edin! Akım kaynağının gerilimi elektrikli el aletinin tip etiketi üzerindeki verilere uygun olmalıdır. 230 V ile işaretlenmiş elektrikli el aletleri 220 V ile de çalıştırılabilir.**

Döşemeci tabancasının hareketli ucu **1** ile kuplajlı olan tetik **4** emniyeti, tetiğe yanlışlıkla basıldığında atma işlemi yapılmasını önler.

Enerjiden tasarruf etmek için elektrikli el aletini sadece kullanacağınız zaman açın.

Açma/kapama (Tekil tetikleme)

- Döşeme tabancasının ucunu **1** önce birkaç milimetre içeri girecek biçimde iş parçasına kuvvetlice bastırın. **Daha sonra** kısa bir süre tetiğe **4** basın ve sonra tetiği bırakın.

Açma/kapama (Temaslı tetikleme)

- Hızlı çalışmak için tetiği **4** basılı tutabilirsiniz. Atış yapılmaya kadar döşemeci tabancası ucunu **1** iş parçasına sıkıca basılı tutun. Döşemeci tabancasını bir sonraki yere yerleştirin ve tabancanın ucunu **1** yeniden iş parçası üzerine sıkıca bastırın.

DuoTac-Aotomatik

DuoTac-Aotomatik ile 2 kanca eşzamanlı olarak işlenir. Çift kanca kalınlığı sayesinde örneğin kumaş, folyo gibi ince malzemenin yırtılma dayanımı artırılır. Çivilerin işlenmesinde **DuoTac** fonksiyonun kullanılması mümkün değildir.

- 2 kancayı eşzamanlı olarak işlemek için **DuoTac-Aotomatik** çevrim şalterini **2** yukarı itin. Bir kanca veya bir çiviyle işlemek için **DuoTac-Aotomatik** çevrim şalterini **2** aşağı itin.

58 | Türkçe

Darbe kuvveti ön seçimi

Ayar düğmesi **5** ile gerekli darbe kuvvetini kademeli olarak önceden seçerek ayarlayabilirsiniz.

Gerekli darbe kuvveti kanca veya çivinin uzunluğu ile işlenen malzemenin dayanımına bağlıdır.

2 kanca işlenirken (**DuoTac** fonksiyonu) ayar düğmesi **5** yaklaşık bir kademe yükseğe ayarlanmalıdır.

Not: Ayarlanan darbe kuvvetini önceden ve her zaman bir malzeme kalıntısında deneyin. Optimum darbe kuvveti ayarı deneme ile belirlenir.

Aşağıdaki tablodaki veriler tavsiye edilen değerlerdir.

Ayar düğmesi 5 ayar aralığı

Zemin	1	2	3	4	5
Yumuşak ahşap (Çam)	1-3				3
Sert ahşap (Kayın)		3-5			6
Yonga levhalar		2-4			4
Masa tablaları		2-4			4

Yumuşak ahşap (Çam)	1-3	3
Sert ahşap (Kayın)	3-5	6
Yonga levhalar	2-4	4
Masa tablaları	2-4	4



Zemin	1	2	3	4	5
Yumuşak ahşap (Çam)	2-4				
Sert ahşap (Kayın)		4-6			
Yonga levhalar		4-6			
Masa tablaları		4-5			

Yumuşak ahşap (Çam)	2-4
Sert ahşap (Kayın)	4-6
Yonga levhalar	4-6
Masa tablaları	4-5

Çalışırken dikkat edilecek hususlar

► **Bu aletle 19 mm'lik kancalar işlenemez. Bu nedenle döşemeci tabancasını profil tahtalı veya ekyeri kancalı duvar ve tavan kaplamaları için kullanmayın.**

Darbeleme parçasının aşınmaması için boş atışlar yapmayın. Germe yayının üzerindeki yükü azaltmak üzere, aleti kullandıktan sonra darbe kuvvetini **5** ayar düğmesi yardımı ile düşük bir değere ayarlayın.

Bu elektrikli el aleti kısa süreli çalışmalar için tasarlanmıştır ve sürekli işletme durumunda ısınır. Aletin ısınması arttıkça performansı düşer. İşletim türü **S2** sabit yük altında **Kısa süreli işletmeyi**, maksimum 10 dakikalık işletmeyi tanımlar. Bu süre dolduktan sonra elektrikli el aletini elinizden bırakın ve soğumasını bekleyin.

Sıkışan kancaların çıkarılması

► **Elektrikli el aletinin kendinde bir çalışma yapmadan önce her defasında fişi prizden çekin.**

- Elektrikli el aletini çevirin.
- Kilide **6** basın ve magazini **9** aşağı doğru çekerek çıkarın.
- Sıkışan kancayı çıkarın. Gerekliyse bir pense kullanın.
- Magazini **9** kilitleme yapmaya kadar geriye itin.

► **Magazini zamanında doldurun.** Çok kısa kanca şeridi kancaların sıkışmasına neden olabilir.

Bakım ve servis**Bakım ve temizlik**

► **Elektrikli el aletinin kendinde bir çalışma yapmadan önce her defasında fişi prizden çekin.**

► **İyi ve güvenli çalışabilmek için elektrikli el aletini ve havalandırma deliklerini daima temiz tutun.**

Yedek bağlantı kablosu gerekli ise, güvenliğin tehlikeye düşmemesi için Bosch'tan veya yetkili bir servisten temin edilmelidir.

Müşteri hizmeti ve uygulama danışmanlığı

Bütün başvuru ve yedek parça siparişlerinizde mutlaka aletinizin tip etiketindeki 10 haneli ürün kodunu belirtiniz.

Sadece Türkiye için geçerlidir: Bosch genel olarak yedek parçaları 7 yıl hazır tutar.

Müşteri hizmeti ürününüzün onarım, bakım ve yedek parçalarına ilişkin sorularınızı yanıtlandırır. Demonte görüşler ve yedek parçalara ilişkin ayrıntılı bilgiyi aşağıdaki Web sayfasında bulabilirsiniz:

www.bosch-pt.com

Bosch uygulama danışmanlığı ekibi ürünlerimize ve ilgili aksesuara ilişkin sorularınızda size memnuniyetle yardımcı olur.

Türkçe

Bosch San. ve Tic. A.Ş.

Ahi Evran Cad. No:1 Kat:22

Polaris Plaza

80670 Maslak/İstanbul

Bosch Uzman Ekibi +90 (0212) 367 18 88

İşıklar LTD.ŞTİ.

Kızılay Cad. No: 16/C Seyhan

Adana

Tel.: 0322 3599710

Tel.: 0322 3591379

İdeal Elektronik Bobinaj

Yeni San. Sit. Cami arkası No: 67

Aksaray

Tel.: 0382 2151939

Tel.: 0382 2151246

Bulsan Elektrik

İstanbul Cad. Devrez Sok. İstanbul Çarşısı

No: 48/29 İskitler

Ankara

Tel.: 0312 3415142

Tel.: 0312 3410203

Faz Makine Bobinaj
Sanayi Sit. 663 Sok. No: 18
Antalya
Tel.: 0242 3465876
Tel.: 0242 3462885

Örsel Bobinaj
1. San. Sit. 161. Sok. No: 21
Denizli
Tel.: 0258 2620666
Bulut Elektrik
İstasyon Cad. No: 52/B Devlet Tiyatrosu Karşısı
Elazığ
Tel.: 0424 2183559

Körfez Elektrik
Sanayi Çarşısı 770 Sok. No: 37
Erzincan
Tel.: 0446 2230959

Ege Elektrik
İnönü Bulvarı No: 135 Muğla Makasarası Fethiye
Fethiye
Tel.: 0252 6145701

Değer İş Bobinaj
İsmetpaşa Mah. İlk Belediye Başkan Cad. 5/C Şahinbey
Gaziantep
Tel.: 0342 2316432

Çözüm Bobinaj
İsmetpaşa Mah. Eski Şahinbey Belediyesi altı Cad. No: 3/C
Gaziantep
Tel.: 0342 2319500

Onarım Bobinaj
Raifpaşa Cad. No: 67 İskenderun
Hatay
Tel.: 0326 6137546

Günşah Otomotiv
Beylikdüzü Sanayi Sit. No: 210 Beylikdüzü
İstanbul
Tel.: 0212 8720066

Aygem
10021 Sok. No: 11 AOSB Çiğli
İzmir
Tel.: 0232 3768074

Sezmen Bobinaj
Ege İş Merkezi 1201/4 Sok. No: 4/B Yenişehir
İzmir
Tel.: 0232 4571465

Ankaralı Elektrik
Eski Sanayi Bölgesi 3. Cad. No: 43
Kayseri
Tel.: 0352 3364216

Asal Bobinaj
Eski Sanayi Sitesi Barbaros Cad. No: 24
Samsun
Tel.: 0362 2289090

Üstündağ Elektrikli Aletler
Nusretiye Mah. Boyacılar Aralığı No: 9
Tekirdağ
Tel.: 0282 6512884

Tasfiye

Elektrikli el aleti, aksesuar ve ambalaj malzemesi çevre dostu bir yöntemle tasfiye edilmek üzere tekrar kazanım merkezine gönderilmelidir.

Elektrikli el aletlerini evsel çöplerin içine atmayın!

Sadece AB üyesi ülkeler için:



Elektrikli el aletleri ve eski elektronik aletlere ilişkin 2012/19/EU sayılı Avrupa Birliği yönetmeliği ve bunların tek tek ülkelerin hukuklarına uyarlanması uyarınca, kullanım ömrünü tamamlamış elektrikli el aletleri ayrı ayrı toplanmak ve çevre dostu bir yöntemle

tasfiye edilmek üzere yeniden kazanım merkezlerine gönderilmek zorundadır.

Değişiklik haklarımız saklıdır.

إزالة المشابك المنقطة

- ◀ اسحب القابس من مقبس الشبكة الكهربائية قبل إجراء أي عمل على العدة الكهربائية.
- اقلب العدة الكهربائية.
- اضغط على مفتاح فك الإقبال 6 واسحب أثناء ذلك المخزن 9 نحو الخلف إلى الخارج.
- أزل المشبك المنقطة. استخدم كمامة عند الضرورة.
- أرجع المخزن 9 وادفعه إلى أن يتعاشق.
- ◀ قم بملئ المخزن في الوقت المناسب. رزمة المشابك القصيرة للغاية قد تتسبب في انقمام المشابك.

الصيانة والخدمة

الصيانة والتنظيف

- ◀ اسحب القابس من مقبس الشبكة الكهربائية قبل إجراء أي عمل على العدة الكهربائية.
- ◀ حافظ دائماً على نظافة العدة الكهربائية وشقوق التهوية للعمل بشكل جيد وأمن.
- إن تطلب الأمر استبدال خط الإمداد، فينبغي أن يتم ذلك من قبل شركة بوش أو من قبل مركز خدمة زبائن وكالة بوش للعدد الكهربائية، لتجنب التعرض للمخاطر.

خدمة الزبائن ومشورة الاستخدام

- يرجى ذكر رقم الصنف بالمراتب العشر حسب لائحة طراز العدة الكهربائية بشكل ضروري عند الاستشارة وعند إرسال طلبات قطع الغيار.
- يجب مركز خدمة الزبائن على أسئلتكم بصدد تصليح وصيانة المنتج وأيضاً بما يخص قطع الغيار. يعثر على الرسوم الممددة وعلى المعلومات عن قطع الغيار بموقع: www.bosch-pt.com
- سيكون من دواعي سرور فرقة مشورة الاستخدام بشركة بوش أن تساعدكم بخصوص الأسئلة عن منتجاتنا وتوابعها. يرجى التوجه إلى التاجر المختص بما يتعلّق بأمر الضمان والتصليح وتأمين قطع الغيار.

التخلص من العدة الكهربائية

ينبغي التخلص من العدد الكهربائية والتوابع والغلاف بطريقة منصفة للبيئة عن طريق النفايات القابلة لإعادة التصنيع.

لا ترم العدد الكهربائية في النفايات المنزلية!

لدول الاتحاد الأوروبي فقط:

فمب التوجيه الأوروبي 2012/19/EU
بصد الأجهزة الكهربائية والإلكترونية القديمة وتطبيقه ضمن القانون المحلي، ينبغي جمع وفصل العدد الكهربائية التي لم تعد صالحة للاستعمال والتخلص منها لمركز يقوم بإعادة استعمالها بطريقة منصفة بالبيئة.

نحتفظ بحق إدخال التعديلات.



مجال ضبط عجلة الضبط 5



الضبط	الخشب اللين (الصنوبر)	الخشب الصلب (الزان)	ألواح الخشب المضغوط	لوح خشبي مضغوط بقلب صلد
3	3-1			
6		5-3		
4		4-2		
4		4-2		

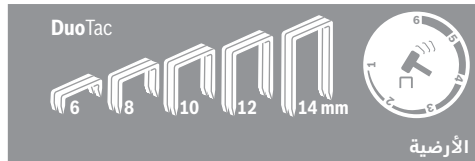

الضبط	الخشب اللين (الصنوبر)	الخشب الصلب (الزان)	ألواح الخشب المضغوط	لوح خشبي مضغوط بقلب صلد
	4-2			
		6-4		
		6-4		
		5-4		

ملاحظات شغل

- ◀ لا يمكن معالجة مشابك 19 مم بواسطة هذه العدة الكهربائية. لذلك ينبغي أن لا تستعمل هذه العدة الكهربائية لتثبيت تغليف السقوف بواسطة العوارض الخشبية أو مخالب الصدوع.

تجنب الطلقات الفارغة لتخفيف استهلاك سنبك الدق. اضبط قوة الدق بعجلة ضبط قوة الدق مسبقاً 5 بعد ختم العمل على قوة دق منخفضة، لكي يتم تخفيف العبء عن زنبرك الشد.

العدة الكهربائية مخصصة للتشغيل لفترة قصيرة، حيث تسخن عند التشغيل المستمر. مع زيادة الحرارة تقل كفاءة الأداء. يشير نوع التشغيل S2 إلى التشغيل لفترة قصيرة بفترة تشغيل قصوى تبلغ 10 دقيقة مع تمثيل ثابت. أوقف العدة الكهربائية بعد هذه الفترة، ودعها تبرد.

- لقم رزمة المشابك 8 أو رزمة المسامير 10. امسك المدبسة بشكل مائل قليلاً أثناء تلقيم رزمة المسامير 10. لكي تستند المسامير على الجدار الجانبي.
- أرجع المخزن 9 وادفعه إلى أن يتعاشق.
- ◀ لا تستخدم العنف أثناء فتح وتلقيم وإغلاق المخزن.

التشغيل

بدء التشغيل

- ◀ انتبه إلى جهد الشبكة الكهربائية! يجب أن يتطابق جهد منبع التيار مع المعلومات المذكورة على لائحة طراز الجهاز. يمكن أن يتم تشغيل العدد الكهربائي المحدد بـ 230 فولت بـ 220 فولت أيضاً.

يمنع فصل الإطلاق المرتبط بأنف المدبسة 1 المتحرك إطلاق الطلقة بشكل غير مقصود عند كبس الزناد 4 صدفة. شغل العدة الكهربائية فقط عندما تستخدمها، من أجل توفير الطاقة.

التشغيل والإطفاء (الإطلاق لمرة واحدة)

- ركز أنف المدبسة 1 في البداية على قطعة الشغل بإحكام، إلى حد انضغاطها بضعة ميليمترات. اضغط بعد ذلك على الزناد 4 للحظة ثم أطلقه.

التشغيل والإطفاء (الإطلاق بالتلامس)

- يمكنك أن تحافظ على إبقاء الزناد 4 مضغوطاً من أجل العمل بشكل سريع. اضغط أنف المدبسة 1 على قطعة الشغل بإحكام إلى أن يتم إطلاق الطلقة. ركز المدبسة على المكان التالي واضغط أنف المدبسة 1 مرة أخرى على قطعة الشغل بإحكام.

آلية الدرس الثنائي / Duo

يتم دس مشبكين (2) بنفس الوقت بألية الدرس الثنائي / Duo. تزداد مقاومة التمرق بالمواد الرقيقة كالأقمشة أو الرقائق من خلال ثخن المشابك المضاعف. لا يمكن استخدام آلية الدرس الثنائي / Duo عند دس المسامير.

- ادفع مفتاح التحويل لألية الدرس الثنائي / Duo

- 2 نحو الأعلى من أجل دس مشبكين بنفس الوقت. ادفع مفتاح التحويل لألية الدرس الثنائي / Duo
- 2 نحو الأسفل من أجل دس مشبك واحد أو مسمار واحد.

ضبط قوة الدق مسبقاً

يمكنك أن تضبط قوة الدق المطلوبة بشكل مسبق وبدرجات مختلفة بواسطة عجلة ضبط قوة الدق مسبقاً 5. تتعلق قوة الدق المطلوبة بطول المشابك أو المسامير وبصلادة المادة.

عند دس مشبكين اثنين (وظيفة الدرس الثنائي / Duo) ينبغي أن تضبط على عجلة ضبط قوة الدق 5 قوة دق أعلى بدرجة واحدة تقريباً.

ملاحظة: احرص دائماً على تجربة قوة الدق أولاً على أية خامة متبقية. يمكن الوصول إلى الضبط المثالي لقوة الدق عن طريق التجارب العملية.

إن المعلومات المذكورة في القائمة التالية هي عبارة عن قيم منصوح بها.

قيمة ابتعاث الاهتزازات a_{h1} (مجموع المتجهات بثلاثة اتجاهات) والتفاوت K تحسبت حسب EN 60745:
 $a_{h1} = 7,5 \text{ م/ثا}^2 = K \cdot 1,5 \text{ م/ثا}^2$.

لقد تم قياس مستوى الاهتزازات المذكور في التعليمات هذه حسب أسلوب قياس معير ضمن EN 60745 ويمكن استخدامه لمقارنة العدد الكهربائية ببعضها البعض. كما أنه ملائم لتقدير التعرض للاهتزازات بشكل ميدني. يمثل مستوى الاهتزازات المذكور الاستخدام الأساسية للعدة الكهربائية. بينما إن تم استعمال العدة الكهربائية لاستخدامات أخرى بملحقات متعددة أو بعدد شغل مخالفة أو بصيانة غير كافية، فقد يختلف مستوى الاهتزازات. وقد يزيد ذلك التعرض للاهتزازات طوال فترة الشغل بشكل واضح.

كما ينبغي من أجل تقدير التعرض للاهتزازات بشكل دقيق، أن يتم مراعاة الأوقات التي يطفأ خلالها الجهاز أو التي يعمل بها ولكن دون تشغيله بحمل فعلاً. وقد يفض ذلك التعرض للاهتزازات بشكل واضح عبر كامل مدة العمل. حدد إجراءات أمان إضافية لوقاية المستخدم من تأثير الاهتزازات، مثلاً: صيانة العدة الكهربائية وعدد الشغل، تدفئة اليدين وتنظيم مجريات العمل.

تصريح التوافق CE

نقر على مسؤوليتنا الخاصة أن المنتج المشروع تحت "البيانات الفنية" متوافق مع جميع المقررات ذات الصلة الخاصة بالمواصفات EN 60745/2011/65/EU، 2014/30/EU، 2006/42/EC

بما في ذلك التعديلات التي طرأت عليها ومتوافق مع المعايير التالية:

EN 60745-2-16، EN 60745-1

الأوراق الفنية لدى (2006/42/EC):

Robert Bosch GmbH, PT/ETM9

70764 Leinfelden-Echterdingen, GERMANY

Henk Becker	Helmut Heinzelmann
Senior Vice President	Head of Product Certification
Engineering	PT/ETM9

ppa.
Henk Becker i.v. *Helmut Heinzelmann*

Robert Bosch GmbH, Power Tools Division
 70764 Leinfelden-Echterdingen, GERMANY
 Leinfelden, 30.06.2014

التركيب

ملئ المخزن (راجع الصور A1-A2)

- ◀ اسحب القابس من مقبس الشبكة الكهربائية قبل إجراء أي عمل على العدة الكهربائية.

◀ استخدم فقط توابع بوش الأصلية. لقد تم ملائمة قطع الدقة بالمدبسة كالمخزن والمدق وقناة الإطلاق مع مشابك ومسامير شركة بوش. يستخدم المنتجون الآخرون نوعيات فولاذ ومقاسات أخرى.

- اقلب العدة الكهربائية.
- اضغط على مفتاح فك الإقفال 6 واسحب أثناء ذلك المخزن 9 نحو الخلف إلى الخارج.

الاستعمال المخصص

لقد خصص الجهاز لأعمال شبك الورق المقوى ومواد العزل والأقمشة والرقائق والجلد والمواد المشابهة على أرضية خشبية أو مشابهة للخشب. لا يصلح الجهاز لتثبيت عناصر تغليف الجدران والأسقف.

الأجزاء المصورة

يستند ترقيم الأجزاء المصورة إلى رسوم العدة الكهربائية الموجودة في صفحة الرسوم التخطيطية.

- 1 أنف المدبسة
 - 2 مفتاح تحويل لآلية دسر Duo/ثنائي
 - 3 مقبض يدوي
 - 4 زناد
 - 5 عجلة لضبط قوة الدق مسبقا
 - 6 مفتاح فك إقفال المخزن
 - 7 مؤشر التعبئة
 - 8 رزمة مشابك*
 - 9 المخزن
 - 10 رزمة مسامير*
- * لا يتضمن إطار التوريد الاعتيادي التوابع المصورة أو الموصوفة. يعثر على التوابع الكاملة في برنامجنا للتوابع.

البيانات الفنية

مدبسة	PTK 14 EDT
رقم الصنف	0 603 265 5..
عدد الطرق	30 دقيقة ¹
التشغيل لفترة قصيرة (S2)	د
أداة دسر	
- رزمة مشابك	Type 53
- العرض	مم 11,4
- الطول	مم 14-6
أداة دسر	
- رزمة مسامير	Type 48
- الطول	مم 14
سعة المخزن القصوى	100
الوزن حسب EPTA-Procedure 01/2003	كغ 1,1
فئة الوقاية	II/□

القيم سارية المفعول لجهد اسمي [U] بمقدار 230 فولط. قد تختلف هذه القيم عندما يختلف الجهد عن ذلك أو بطرازات خاصة ببلدان معينة.

معلومات عن الضجيج والاهتزازات

قيم انبعاث الضوضاء محتسبة تبعا للمعيار EN 60745-2:2016. تبلغ قيمة مستوى ضجيج الجهاز (نوع A) عادة: مستوى ضغط الصوت 84 ديسيبل (نوع A). مستوى قدرة الصوت 95 ديسيبل (نوع A). اضطراب القياس K = 3 ديسيبل.

ارتد واقية سمع!

- ◀ حافظ على إبقاء عدد القطع نظيفة وحادة. إن عدد القطع ذات حواف القطع المادة التي تم صيانتها بعناية تتكلم بشكل أقل ويمكن توجيهها بشكل أسير.
- ◀ استخدم العدد الكهربائية والتوابع وعدد الشغل وإلخ. حسب هذه التعليمات. تراعى أثناء ذلك شروط الشغل والعمل المراد تنفيذه. استخدام العدد الكهربائية لغير الأشغال المخصصة لأجلها قد يؤدي إلى حدوث الحلات الخطيرة.

الخدمة

- ◀ اسمع بتصليح عدتك الكهربائية فقط من قبل العمال المتخصصين و فقط باستعمال قطع الغيار الأصلية. يؤمن ذلك المحافظة على أمان الجهاز.

ملاحظات الأمان لأجهزة الدسر

- ◀ انطلق دائما من مبدأ احتواء العدة الكهربائية للمشابك. إن معاملة العدة الكهربائية دون انتباه قد يؤدي إلى إطلاق المشابك بشكل مفاجئ وإصابتك بجروح.
- ◀ لا تصوب بالعدة الكهربائية على نفسك أو على أشخاص آخرين على مقربة منك. إن الإطلاق الغير متوقوع قد يقذف مشبك ليؤدي إلى حدوث الإصابات.
- ◀ لا تدير العدة الكهربائية قبل تركيزها على قطعة الشغل بثبات. إن لم تتلامس العدة الكهربائية مع قطعة الشغل، فقد يرتد المشبك عن مكان التثبيت المقصود.
- ◀ فصل العدة الكهربائية عن الشبكة أو عن المرمك عند استعصاء المشبك في العدة الكهربائية. إن كان جهاز الدسر موصولاً، فقد يتم إطلاقه صدفة أثناء إزالة المشبك المستعصي.
- ◀ احترس أثناء إزالة المشبك المستعصي. قد يكون النظام مشدوداً، فيطلق المشبك بقوة أثناء محاولتك على إزالة الاستعصاء.
- ◀ لا تستخدم جهاز الدسر لتثبيت الخطوط الكهربائية. إنه غير ملائم لتمديد الخطوط الكهربائية ويمكن أن يتلف عزل الكبلات الكهربائية، فيؤدي إلى الصدمات الكهربائية وخطر اندلاع الحرائق.
- ◀ استخدم أجهزة تنقيب مناسبة للعثور على خطوط الإمداد المخفية أو استعن بشركة الإمداد المحلية. قد تؤدي ملامسة الخطوط الكهربائية إلى اندلاع النار وإلى الصدمات الكهربائية. إلتلاف خط الغاز قد يؤدي إلى حدوث انفجار. اختراق خط الماء يؤدي إلى الأضرار المادية.
- ◀ أمن قطعة الشغل. يتم القبض على قطعة الشغل التي تم تثبيتها بواسطة تجهيزه شد أو بواسطة الملزمة بأمان أكبر مما لو تم المسك بها بواسطة يدك.

وصف المنتج والأداء

اقرأ جميع الملاحظات التحذيرية والتعليمات. إن ارتكاب الأخطاء عند تطبيق الملاحظات التحذيرية والتعليمات قد يؤدي إلى الصدمات الكهربائية، إلى نشوب الحرائق و/أو الإصابة بجروح خطيرة.



عربي

تعليمات الأمان

ملاحظات تحذيرية عامة للعدد الكهربائية

تحذير

اقرأ جميع الملاحظات التحذيرية

والتعليمات. إن ارتكاب الأخطاء عند تطبيق

الملاحظات التحذيرية والتعليمات قد يؤدي إلى الصدمات الكهربائية، إلى نشوب الحرائق و/أو الإصابة بجروح خطيرة.

احتفظ بجميع الملاحظات التحذيرية والتعليمات للمستقبل.

يقصد بمصطلح "العدة الكهربائية" المستخدم في الملاحظات التحذيرية، العدد الكهربائي الموصولة بالشبكة الكهربائية (بواسطة كابل الشبكة الكهربائية) وأيضاً العدد الكهربائي المزودة بمركم (دون كابل الشبكة الكهربائية).

الأمان بمكان الشغل

حافظ على نظافة وحسن إضاءة مكان شغلك. الفوضى في مكان الشغل ومجالات العمل الغير مضاءة قد تؤدي إلى حدوث الحوادث.

لا تشغل بالعدة الكهربائية في محيط معرض لخطر الانفجار والذي تتوفر فيه السوائل أو الغازات أو الأغبرة القابلة للاشتعال. العدد الكهربائي تشكل الشر الذي قد يتطاير، فيشعل الأغبرة والأبخرة.

حافظ على بقاء الأطفال وغيرهم من الأشخاص على بعد عندما تستعمل العدد الكهربائي. قد تفقد السيطرة على الجهاز عند التلهي.

الأمان الكهربائي

يجب أن يتلائم قابس وصل العدد الكهربائي مع المقبس. لا يجوز تغيير القابس بأي حال من الأحوال. لا تستعمل القوابس المهايئة مع العدد الكهربائي المؤرضة تأريض وقائي. تخفّف القوابس التي لم يتمّ تغييرها والمقابس الملائمة من خطر الصدمات الكهربائية.

تجنب ملامسة السطوح المؤرضة كالأنياب ورادياتورات التدفئة والمدافئ أو البرادات بواسطة جسمك. يزداد خطر الصدمات الكهربائية عندما يكون جسمك مؤرض.

أبعد العدد الكهربائية عن الأمطار أو الرطوبة. يزداد خطر الصدمات الكهربائية إن تسرب الماء إلى داخل العدد الكهربائي.

لا تسيء استعمال الكابل لحمل العدد الكهربائي أو تعليقها أو لسحب القابس من المقبس. حافظ على إبعاد الكابل عن الحرارة والزيت والمواف الحادة أو عن أجزاء الجهاز المتحركة. تزيد الكابلات التالفة أو المتشابكة من خطر الصدمات الكهربائية.

استخدم فقط كابلات التمديد الصالحة للاستعمال الخارجي أيضاً عندما تشغل بالعدة الكهربائية في الخلاء. يخفف استعمال كابل تمديد مخصص للاستعمال الخارجي من خطر الصدمات الكهربائية.

إن لم يكن بالإمكان تجنب تشغيل العدد الكهربائي في الأجواء الرطبة، فاستخدم مفتاح للوقاية من التيار المتخلف. إن استخدام مفتاح للوقاية من التيار المتخلف يقلل خطر الصدمات الكهربائية.

أمان الأشخاص

كن يقظاً وانتبه إلى ما تفعله وقم بالعمل بواسطة العدة الكهربائية بتعقل. لا تستخدم عدة كهربائية عندما تكون متعب أو عندما تكون تحت تأثير المخدرات أو الكحول أو الأدوية. عدم الانتباه للحظة واحدة عند استخدام العدة الكهربائية قد يؤدي إلى إصابات خطيرة.

ارتد عتاد الوقاية الخاص وارتد دائماً نظارات واقية. يحد ارتداء عتاد الوقاية الخاص، كقناع الوقاية من الغبار وأحذية الأمان الواقية من الانزلاق والحد أو واقية الأذنين، حسب نوع واستعمال العدة الكهربائية، من خطر الإصابة بجروح.

تجنب التشغيل بشكل غير مقصود. تأكد من كون العدة الكهربائية مطفاة قبل وصلها بإمداد التيار الكهربائي و/أو بالمركم، وقبل رفعها أو حملها. إن كنت تضع إصبعك على المفتاح أثناء حمل العدة الكهربائية أو إن وصلت الجهاز بالشبكة الكهربائية عندما يكون قيد التشغيل، فقد يؤدي ذلك إلى حدوث الحوادث.

انزع عدد الضبط أو مفتاح الربط قبل تشغيل العدة الكهربائية. قد تؤدي العدة أو المفتاح المتواجد في جزء دوار من الجهاز إلى الإصابة بجروح.

تجنب أوضاع الجسد الغير طبيعية. قف بأمان وحافظ على توازنك دائماً. سيسمح لك ذلك من السيطرة على الجهاز بشكل أفضل في المواقف الغير متوقعة.

ارتد ثياب مناسبة. لا ترتد الثياب الفضفاضة أو الملبي. حافظ على إبقاء الشعر والثياب والقفازات على بعد عن أجزاء الجهاز المتحركة. قد تشابك الثياب الفضفاضة والملبي والشعر الطويل بالأجزاء المتحركة.

إن جاز تركيب تجهيزات شفط وتجميع الغبار، فتأكد من أنها موصولة وبأنه يتم استخدامها بشكل سليم. قد يقلل استخدام تجهيزات لشفط الأغبرة من المخاطر الناتجة عن الأغبرة.

حسن معاملة واستخدام العدد الكهربائي

لا تفرط بتحميل الجهاز. استخدم لتنفيذ أشغالك العدة الكهربائية المخصصة لذلك. إنك تعمل بشكل أفضل وأكثر أماناً بواسطة العدة الكهربائية الملائمة في مجال الأداء المذكور.

لا تستخدم العدة الكهربائية إن كان مفتاح تشغيلها تالف. العدة الكهربائية التي لم تعد تسمح بتشغيلها أو بإطفاؤها خطيرة ويجب أن يتمّ تصليحها.

اسحب القابس من المقبس و/أو انزع المركم قبل ضبط الجهاز وقبل استبدال قطع التوايح أو قبل وضع الجهاز جانباً. تمنع إجراءات الامتياط هذه تشغيل العدة الكهربائية بشكل غير مقصود.

احتفظ بالعدد الكهربائية التي لا يتمّ استخدامها بعيداً عن منال الأطفال. لا تسمح باستخدام العدة الكهربائية لمن لا خبرة له بها أو لمن لم يقرأ تلك التعليمات. العدد الكهربائي خطيرة إن تمّ استخدامها من قبل أشخاص دون خبرة.

اعتن بالعدة الكهربائية بشكل جيد. تفحص عما إذا كانت أجزاء الجهاز المتحركة تعمل بشكل سليم وبأنها غير مستحصية عن الحركة أو إن كانت هناك أجزاء مكسورة أو تالفة لدرجة تؤثر فيها على حسن أداء العدة الكهربائية. ينبغي تصليح هذه الأجزاء التالفة قبل إعادة تشغيل الجهاز. الكثير من الحوادث مصدرها العدد الكهربائي التي تمّ صيانتها بشكل رديء.

خدمات پس از فروش و مشاوره با

مشتریان

برای هرگونه سؤال و یا سفارش ابزار یدکی و متعلقات، حتماً شماره فنی ده رقمی کالا را مطابق برچسب روی ابزار برقی اطلاع دهید.

دفتر خدمات پس از فروش به سئوالات شما در باره تعمیرات، سرویس و همچنین قطعات یدکی و متعلقات پاسخ خواهد داد. تصاویر و اطلاعات در باره قطعات یدکی و متعلقات را میتوانید در سایت نامبرده زیر جستجو نمایید:

www.bosch-pt.com

تیم مشاور خدمات پس از فروش شرکت بوش با کمال میل به سئوالات شما در باره خرید، طرز استفاده و تنظیم محصولات و متعلقات پاسخ میدهد. برای استفاده از گارانتی، تعمیر دستگاه و تهیه ابزار یدکی فقط به افراد متخصص مراجعه کنید.

از رده خارج کردن دستگاه

ابزار برقی، متعلقات و بسته بندی آن، باید طبق مقررات حفظ محیط زیست از رده خارج و بازیافت شوند.

ابزارهای برقی را داخل زباله دان خانگی نیندازید!

فقط برای کشورهای عضو اتحادیه اروپا:

طبق آئین نامه و دستورالعمل اروپائی 2012/19/EU در باره دستگاههای کهنه الکتریکی و الکترونیکی و تبدیل آن به حق ملی، باید ابزارهای برقی غیر قابل استفاده را جداگانه جمع آوری کرد و نسبت به بازیافت مناسب با محیط زیست اقدام بعمل آورد.



حق هرگونه تغییری محفوظ است.

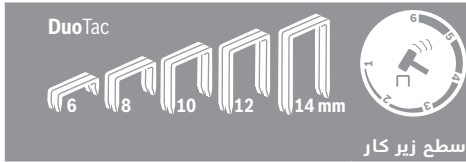

سطح زیر کار	چوب نرم (کاج)
4-2	چوب نرم (کاج)
6-4	چوب سخت (چنار)
6-4	نئوپان
5-4	میز نجاری

راهنمایی های عملی

- با این ابزار برقی نمی توان بستهای 19 میلیمتری را بکار برد. از اینرو ابزار برقی را جهت منگنه کردن پوششهای سقف با گیره های چوب یا لب گیر بکار نبرید.

از شیلک خالی جهت کاهش فرسودگی میله ضربه جلوگیری کنید. پس پایان کار، نیروی ضربه روی چرخک 5 را روی مقدار کمتری بگذارید تا کشیدگی فنر را کاهش دهید. ابزار برقی جهت کاربری کوتاه در نظر گرفته شده است و در صورت استفاده ی طولانی داغ می شود. داغ شدن زیاد، توان ابزار برقی را پایین می آورد. نوع عملکرد S2 معادل کاربری کوتاه با مدت کاربری 10 دقیقه تحت فشار ثابت می باشد. پس از این زمان ابزار برقی را خاموش کنید و بگذارید خنک شود.

جدا کردن منگنه های گیر کرده

- پیش از انجام هرگونه کاری بر روی ابزار الکتریکی، دوشاخه اتصال آنرا از داخل پریز برق بیرون بکشید.
- ابزار برقی را بچرخانید.
- آزاد کننده 6 را فشار دهید و همزمان خشاب 9 را به عقب بیرون بکشید.
- سوزن منگنه گیر کرده را بیرون بیاورید. در صورت لزوم برای این کار از یک انبردست استفاده کنید.
- خشاب 9 به عقب برانید تا جا بیفتد.
- خشاب را سر وقت پر کنید. یک نوار منگنه ی بسیار کوتاه ممکن است دلیل گیر کردن منگنه ها باشد.

مراقبت و سرویس

مراقبت، تعمیر و تمیز کردن دستگاه

- پیش از انجام هرگونه کاری بر روی ابزار الکتریکی، دوشاخه اتصال آنرا از داخل پریز برق بیرون بکشید.
- ابزار الکتریکی و شیارهای تهویه آنرا تمیز نگاه دارید، تا ایمنی شما در کار تضمین گردد.
- در صورت نیاز به یک کابل پدکی برای اتصال به شبکه برق، بایستی به شرکت بوش و یا به نمایندگی مجاز بوش (خدمات پس از فروش) برای ابزار آلات برقی بوش مراجعه کنید تا از بروز خطرات ایمنی جلوگیری بعمل آید.

نحوه روشن و خاموش کردن (شلیک تکی)

- دماغه منگنه 1 را ابتدا محکم روی قطعه کار قرار دهید تا چند میلیمتر فرو رود سپس کوتاه ماشه 4 را فشار دهید و آن را دوباره رها کنید.

نحوه روشن و خاموش کردن (شلیک تماسی)

- برای کار سریع می توانید ماشه 4 را فشرده نگه دارید. دماغه منگنه 1 را محکم روی قطعه کار فشار دهید تا شلیک آغاز شود. منگنه را روی قسمت بعدی بگذارید و دماغه منگنه 1 را دوباره محکم روی قطعه کار فشار دهید.

DuoTac-Automatik

بوسیله DuoTac-Automatik همزمان دو منگنه بکار می رود. از طریق ضخامت دو برابر منگنه احتمال پارگی مواد نازک مانند پارچه یا پلاک افزایش می یابد. در صورت استفاده از میخ، عملکرد DuoTac امکان پذیر نیست.

- کلید تعویض برای DuoTac-Automatik 2 را به بالا برانید، تا همزمان 2 منگنه مورد استفاده قرار گیرد.
- کلید تعویض برای DuoTac-Automatik 2 را به پایین برانید تا یک منگنه یا یک میخ را بکار برید.

انتخاب نیروی ضربه

برای انتخاب نیروی ضربه می توانید با چرخک 5 نیروی ضربه مورد نیاز را در سطوح مختلف تنظیم کنید.

نیروی ضربه مورد نیاز به طول منگنه یا میخ و استحکام ماده بستگی دارد.

در صورت استفاده دو منگنه (DuoTac-عملکرد) بایستی روی چرخک 5 جهت انتخاب نیروی ضربه، یک درجه بالاتر را تنظیم کرد.

تذکر: قدرت ضربه ی تنظیم شده را همواره روی بقایای قطعات کار امتحان کنید. تنظیم بهینه ی قدرت ضربه با آزمایشات عملی بدست می آید.

اندازه های ذکر شده در جدول ذیل، مقادیر پیشنهادی می باشند.

محدوده تنظیم چرخک 5

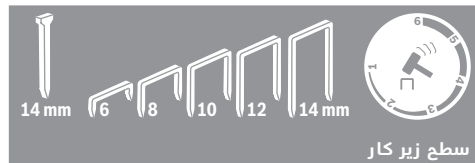

سطح زیر کار	چوب نرم (کاج)
3	چوب نرم (کاج)
6	چوب سخت (چنار)
4	نئوپان
4	میز نجاری

مشخصات فنی

PTK 14 EDT		منگنه کوب
0 603 265 5..		شماره فنی
30	min ⁻¹	تعداد ضربه
10	min (دقیقه)	عملکرد مدت کوتاه (S2)
متعلقات اتصال		
Type 53		- نوار سوزن منگنه
11,4	mm	- عرض
14-6	mm	- طول
متعلقات اتصال		
Type 48	mm	- نوار میخ
14	mm	- طول
100		حداکثر گنجایش خشاب
وزن مطابق استاندارد		
1,1	kg	EPTA-Procedure 01/2003
کلاس ایمنی		
II/□		

این اطلاعات برای ولتاژ نامی 230 V [U] ولت می باشند و در صورت تغییر ولتاژ و یا در کشور های دیگر می توانند تغییر کنند.

اطلاعات مربوط به صدا و ارتعاش

میزان سطح سر و صدا طبق EN 60745-2-16 محاسبه می شود.

سطح صوتی کلاس A، ارزیابی شده در خصوص این نوع ابزار برقی معادل است با سطح فشار صوتی (dB(A) 84؛ سطح قدرت صوتی (dB(A) 95. ضریب خطا (عدم قطعیت) K = 3 dB.

از گوشی ایمنی استفاده کنید!

میزان کل ارتعاشات a_{h1} و ضریب خطا K بر مبنای استاندارد محاسبه می شوند EN 60745:
 $K = 1,5 \text{ m/s}^2$, $a_{h1} = 7,5 \text{ m/s}^2$

سطح ارتعاش قید شده در این دستورالعمل با روش اندازه گیری طبق استاندارد EN 60745 مطابقت دارد و از آن میتوان برای مقایسه ابزارهای برقی با یکدیگر استفاده نمود. همچنین برای برآورد موقتی سطح فشار ناشی از ارتعاش نیز مناسب است.

سطح ارتعاش قید شده معرف کاربرد اصلی ابزار برقی است. البته اگر ابزار برقی برای موارد دیگر با سایر متعلقات، با ابزارهای کاربردی دیگر و یا بدون مراقبت و سرویس کافی بکار برده شود، در آنصورت امکان تغییر سطح ارتعاش وجود دارد. این امر میتواند فشار ناشی از ارتعاش را در طول مدت زمان کار به وضوح افزایش بدهد.

جهت برآورد دقیق فشار ناشی از ارتعاش، باید زمانهایی را هم که دستگاه خاموش است و یا اینکه دستگاه روشن است ولیکن در آن زمان بکار گرفته نمیشود، در نظر گرفت. این مسئله میتواند سطح فشار ناشی از ارتعاش را در کل طول کار به وضوح کم کند.

اقدامات ایمنی ضاعف در برابر ارتعاش ها و قبل از تأییدگذاری آنها را برای حفاظت فردی که با دستگاه کار میکند در نظر بگیرید. بعنوان مثال سرویس ابزار برقی و ابزار و ملحقات آن، گرم نگهداشتن دستها و سازمان دهی مراحل کاری.

اظهاریه مطابقت CE

بدینوسیله با قبول مسئولیت انحصاری اظهار میداریم، که محصول مشروحه تحت ارقام و «مشخصات فنی» با تمام با استانداردها مدارک فنی

2006/42/EC, 2014/30/EU, 2011/65/EU

به انضمام تغییرات مطابقت دارد و با نورم های زیر برابر است:

EN 60745-2-16, EN 60745-1

مدارک فنی (2006/42/EC) توسط:

Robert Bosch GmbH, PT/ETM9

70764 Leinfelden-Echterdingen, Germany

Henk Becker Helmut Heinzelmann
 Senior Vice President Head of Product Certification
 Engineering PT/ETM9

Henk Becker i.v. Helmut Heinzelmann

Robert Bosch GmbH, Power Tools Division
 70764 Leinfelden-Echterdingen, Germany
 Leinfelden, 30.06.2014

نصب

نحوه خشاب گذاری

(رجوع شود به تصاویر A1-A2)

- ◀ پیش از انجام هرگونه کاری بر روی ابزار الکتریکی، دوشاخه اتصال آنرا از داخل پریز برق بیرون بکشید.
- ◀ فقط از متعلقات اصل بوش استفاده کنید. قسمتهای ظریف منگنه مانند خشاب، کوبه، کانال شلیک یا گیره ها (بستها) و میخها از طرف شرکت بوش منطبق شده اند. سایر تولید کنندگان از مقیاسها و کیفیت های فولاد دیگری استفاده می کنند.
- ابزار برقی را بپرخانید.
- آزاد کننده 6 را فشار دهید و همزمان خشاب 9 را به عقب بیرون بکشید.
- نوار سوزن (منگنه) 8 یا نوار میخ 10 را جا بزنید. هنگام قرار دادن نوار میخ 10 دستگاه منگنه را کمی مایل نگهدارید تا میخها در دیواره کناری جای گیرند.
- خشاب 9 به عقب برانید تا جا بیفتد.
- ◀ هنگام باز کردن، پر کردن و بستن خشاب از اعمال فشار خودداری کنید.

طرز کار با دستگاه

راه اندازی و نحوه کاربرد دستگاه

- ◀ به ولتاژ برق شبکه توجه کنید! ولتاژ منبع جریان برق باید با مقادیر موجود بر روی برچسب ابزار الکتریکی مطابقت داشته باشد. ابزارهای برقی را که با ولتاژ 230 V ولت مشخص شده اند، می توان تحت ولتاژ 220 V ولت نیز بکار برد.

قفل ماشه متصل به دماغه منگنه 1 متحرک، مانع شلیک ناگهانی هنگام فشار اشتباهی ماشه 4 می شود.

جهت صرفه جویی در انرژی، ابزار برقی را فقط وقتی روشن کنید که می خواهید از آن استفاده کنید.

- ◀ از دستگاه کوبه ای جهت محکم کردن کابلهای برق استفاده نکنید. دستگاه برای نصب کابلهای برق مناسب نیست و می تواند عایق کابلها را زخمی کند و اینگونه باعث برق گرفتگی یا بروز آتش سوزی شود.
- ◀ برای پیدا کردن لوله ها و سیم های پنهان موجود در ساختمان و محدوده کار، از یک دستگاه ردیاب مخصوص برای یافتن لوله ها و سیمهای تأسیسات استفاده کنید و یا با شرکت های کارهای تأسیسات ساختمان و خدمات مربوطه تماس بگیرید. تماس با کابل و سیمهای برق ممکن است باعث آتشسوزی و یا برق گرفتگی شود. ایراد و آسیب دیدگی لوله گاز میتواند باعث انفجار شود. سوراخ شدن لوله آب باعث ایجاد خسارت میشود.
- ◀ قطعه کار را محکم کنید. در صورتیکه قطعه کار به وسیله تجهیزات نگهدارنده و یا بوسیله گیره محکم شده باشد، قطعه کار مطمئن تر نگه داشته میشود، تا اینکه بوسیله دست نگهداشته شود.

تشریح دستگاه و عملکرد آن

کلیه دستورات ایمنی و راهنمایی ها را مطالعه کنید. اشتباهات ناشی از عدم رعایت این دستورات ایمنی ممکن است باعث برق گرفتگی، سوختگی و یا سایر جراحت های شدید شود.



موارد استفاده از دستگاه

دستگاه برای منگنه کردن مقوا، پارچه، چرم، طلق، مواد عایق کننده و سایر مواد مشابه روی یک سطح نرم مانند چوب یا مواد مانند چوب تعبیه شده است. دستگاه جهت منگنه کردن پوششهای روی دیوار یا سقف مناسب نیست.

اجزاء دستگاه

شماره های اجزاء دستگاه که در تصویر مشاهده میشود، مربوط به شرح ابزار برقی می باشد که تصویر آن در این دفترچه آمده است.

- 1 دماغه منگنه
 - 2 کلید تعویض برای DuoTac-Automatik
 - 3 دسته / دستگیره
 - 4 کلید شلیک (ماشه)
 - 5 چرخ برای انتخاب نیروی ضربه
 - 6 آزاد کننده خشاب
 - 7 نشانگر میزان میخ یا سوزن منگنه موجود (برای پر کردن مجدد)
 - 8 نوار سوزن منگنه*
 - 9 خشاب
 - 10 نوار سوزن منگنه*
- * کلیه اطلاعاتی که در تصویر و یا در متن آمده است، بطور معمول همراه دستگاه ارائه نمی شود. لطفاً لیست کامل متعلقات را از فهرست برنامه متعلقات اقتباس نمایید.

- ◀ قبل از تنظیم ابزار الکتریکی، تعویض متعلقات و یا کنار گذاشتن آن، دوشاخه را از برق کشیده و یا باتری آنرا خارج کنید. رعایت این اقدامات پیشگیری ایمنی از راه افتادن ناخواسته ابزار الکتریکی جلوگیری می کند.
 - ◀ ابزار الکتریکی را در صورت عدم استفاده، از دسترس کودکان دور نگهدارید. اجازه ندهید که افراد ناوارد و یا اشخاصی که این دفترچه راهنما را نخوانده اند، با این دستگاه کار کنند. قرار گرفتن ابزار الکتریکی در دست افراد ناوارد و بی تجربه خطرناک است.
 - ◀ از ابزار الکتریکی خوب مراقبت کنید. مواظب باشید که قسمت های متحرک دستگاه خوب کار کرده و گیر نکنند. همچنین دقت کنید که قطعات ابزار الکتریکی شکسته و یا آسیب دیده نباشند. قطعات آسیب دیده را قبل از شروع به کار تعمیر کنید. علت بسیاری از سوانح کاری، عدم مراقبت کامل از ابزارهای الکتریکی می باشد.
 - ◀ ابزار برش را تیز و تمیز نگهدارید. ابزار برشی که خوب مراقبت شده و از لبه های تیز برخوردارند، کمتر در قطعه کار گیر کرده و بهتر قابل هدایت می باشند.
 - ◀ ابزارهای الکتریکی، متعلقات، ابزاری که روی دستگاه نصب می شوند و غیره را مطابق دستورات این جزوه راهنما طوری به کار بگیرید که با مدل این دستگاه تناسب داشته باشند. همچنین به شرایط کاری و نوع کار توجه کنید. کاربرد ابزار برقی برای موارد کاری که برای آن در نظر گرفته نشده است، میتواند شرایط خطرناکی را منجر شود.
- سرویس**
- ◀ برای تعمیر ابزار الکتریکی فقط به متخصصین حرفه ای رجوع کرده و از وسائل یدکی اصل استفاده کنید. این باعث خواهد شد که ایمنی دستگاه شما تضمین گردد.
- ### دستورات ایمنی برای دستگاههای کوبه ای شارژی
- ◀ همیشه توجه کنید که ابزار برقی دارای گیره می باشد. با دستگاه کوبه ای ممکن است باعث بیرون پریدن ناگهانی گیره ها و جراحت شما گردد.
 - ◀ ابزار برقی را به طرف خود یا دیگران نگیرید. در صورت بکار افتادن ناگهانی یک گیره بیرون می پرد که ممکن است باعث بروز جراحاتی شود.
 - ◀ قبل از قرار گرفتن کامل ابزار برقی روی قطعه کار، آنرا بکار نیندازید. چنانچه ابزار برقی هیچ تماسی با قطعه کار نداشته باشد، ممکن است که گیره از جایگاه خود بیرون ببرد.
 - ◀ اگر گیره در ابزار برقی گیر کرد، ابزار برقی را از جریان برق یا باتری جدا کنید. چنانچه دستگاه کوبه ای وصل باشد، ممکن است که هنگام جدا کردن یک گیره بلوکه شده به طور اشتباه روشن شود.
 - ◀ هنگام جدا کردن گیره بلوکه شده احتیاط کنید. ممکن است سیستم هنوز داری پتانسیل باشد و در حالی که مشغول رفع گیر هستید، گیره را به شدت به بیرون پرت کند.

فارسی

راهنمائی های ایمنی

راهنمائی های ایمنی عمومی برای ابزارهای الکتریکی

⚠ هشدار

همه دستورات ایمنی و راهنمائی ها را بخوانید. اشتباهات ناشی از عدم رعایت این دستورات ایمنی ممکن است باعث برق گرفتگی، سوختگی و یا سایر جراحات های شدید شود.

همه هشدار های ایمنی و راهنمائی ها را برای آینده خوب نگهداری کنید.

هر جا در این راهنما از «ابزار الکتریکی» صحبت میشود، منظور ابزارهای الکتریکی (با سیم برق) و یا ابزارهای الکتریکی باطری دار (بدون سیم برق) می باشد.

ایمنی محل کار

محل کار خود را تمیز، مرتب و مجزه به نور کافی نگهدارید. محیط کار نامرتب و کم نور میتواند باعث سوانح کاری شود.

با ابزار الکتریکی در محیط هایی که در آن خطر انفجار وجود داشته و حاوی مایعات، گازها و بخارهای محترقه باشد، کار نکنید. ابزار های الکتریکی جرقه هایی ایجاد می کنند که می توانند باعث آتش گرفتن گرد و غبارهای موجود در هوا شوند.

هنگام کار با ابزار الکتریکی، کودکان و سایر افراد را از دستگاه دور نگهدارید. در صورتیکه حواس شما پرت شود، ممکن است کنترل دستگاه از دست شما خارج شود.

ایمنی الکتریکی

دوشاخه ابزار الکتریکی باید با پریز برق تناسب داشته باشد. هیچگونه تغییری در دوشاخه ندهید. مبدل دوشاخه نباید همراه با ابزار الکتریکی دارای اتصال به زمین استفاده شود. دوشاخه های اصل و تغییر داده نشده و پریزهای مناسب، خطر شوک الکتریکی و برق گرفتگی را کم می کنند.

از تماس بدنی با قطعات متصل به سیم اتصال به زمین مانند لوله، شوفاز، اجاق برقی و یخچال خودداری کنید. در صورت تماس بدنی با سطوح و قطعات دارای اتصال به زمین و همچنین تماس شما با زمین، خطر برق گرفتگی افزایش می یابد.

دستگاه را از باران و رطوبت دور نگهدارید. نفوذ آب به ابزار الکتریکی، خطر شوک الکتریکی را افزایش میدهد.

از سیم دستگاه برای کارهایی چون حمل ابزار الکتریکی، آویزان کردن آن و یا خارج کردن دوشاخه از برق استفاده نکنید. کابل دستگاه را در مقابل حرارت، روغن، لبه های تیز و بخش های متحرک دستگاه دور نگهدارید. کابل های آسیب دیده و یا گره خورده خطر شوک الکتریکی را افزایش میدهند.

در صورتیکه با ابزار الکتریکی در محیط باز کار میکنید، تنها از کابل رابطی استفاده کنید که برای محیط باز نیز مناسب باشد. کابل های رابط مناسب برای محیط باز، خطر برق گرفتگی را کم می کنند.

در صورت لزوم کار با ابزار برقی در محیط و اماکن مرطوب، باید از یک کلید حفاظتی جریان خطا و نشتی زمین (کلید قطع کننده اتصال با زمین) استفاده کنید. استفاده از کلید حفاظتی جریان خطا و نشتی زمین خطر برق گرفتگی را کاهش می دهد.

رعایت ایمنی اشخاص

حواس خود را خوب جمع کنید، به کار خود دقت کنید و با فکر و هوش کامل با ابزار الکتریکی کار کنید. در صورت خستگی و یا در صورتیکه مواد مخدر، الکل و دارو استفاده کرده اید، با ابزار الکتریکی کار نکنید. یک لحظه بی توجهی هنگام کار با ابزار الکتریکی، میتواند جراحات های شدیدی به همراه داشته باشد.

از تجهیزات ایمنی شخصی و از عینک ایمنی همواره استفاده کنید. استفاده از تجهیزات ایمنی مانند ماسک ایمنی، کفش های ایمنی ضد لغزش، کلاه ایمنی و گوشی ایمنی متناسب با نوع کار با ابزار الکتریکی، خطر مجروح شدن را کاهش میدهد.

مواظب باشید که ابزار الکتریکی بطور ناخواسته بکار نیفتد. قبل از وارد کردن دوشاخه دستگاه در پریز برق، اتصال آن به باطری، برداشتن آن و یا حمل دستگاه، باید دقت کنید که ابزار الکتریکی خاموش باشد. در صورتیکه هنگام حمل دستگاه انگشت شما روی دکمه قطع و وصل باشد و یا دستگاه را در حالت روشن به برق بزنید، ممکن است سوانح کاری پیش آید.

قبل از روشن کردن ابزار الکتریکی، باید همه ابزارهای تنظیم کننده و آچار ها را از روی دستگاه بردارید. ابزار و آچارهایی که روی بخش های چرخنده دستگاه قرار دارند، میتوانند باعث ایجاد جراحات شوند.

وضعیت بدن شما باید در حالت عادی قرار داشته باشد. برای کار جای مطمئنی برای خود انتخاب کرده و تعادل خود را همواره حفظ کنید. به این ترتیب می توانید ابزار الکتریکی را در وضعیت های غیر منتظره بهتر تحت کنترل داشته باشید.

لباس مناسب بپوشید. از پوشیدن لباس های گشاد و حمل زینت آلات خودداری کنید. موها، لباس و دستکش ها را از بخش های در حال چرخش دستگاه دور نگهدارید. لباس های گشاد، موی بلند و زینت آلات ممکن است در قسمت های در حال چرخش دستگاه گیر کنند.

در صورتیکه میتوانید وسایل مکش گرد و غبار و یا وسیله جمع کننده گرد و غبار را به دستگاه نصب کنید، باید مطمئن شوید که این وسایل درست نصب و استفاده می شوند. استفاده از وسایل مکش گرد و غبار مصونیت شما را در برابر گرد و غبار زیاد تر میکند.

استفاده صحیح از ابزار الکتریکی و مراقبت از آن

از وارد کردن فشار زیاد روی دستگاه خودداری کنید. برای هر کاری، از ابزار الکتریکی مناسب با آن استفاده کنید. بکار گرفتن ابزار الکتریکی مناسب باعث میشود که بتوانید از توان دستگاه بهتر و با اطمینان بیشتر استفاده کنید.

در صورت ایراد در کلید قطع و وصل ابزار برقی، از دستگاه استفاده نکنید. ابزار الکتریکی که نمی توان آنها را قطع و وصل کرد، خطرناک بوده و باید تعمیر شوند.