



(DE) Art.-Nr. 24592613, 24672302

(LU) Art.-Nr. 25670877, 25670886

(NL) Art.-Nr. 24871118

(HR) Art.-Nr. 27052860, 27052851

(SI) Art.-Nr. 27052860, 27052851

(BG) Art.-Nr. 24870391, 24861438

(DE) **Terrassen-Heizstrahler** Aufbau- und Bedienungsanleitung

(EN) **Terrace radiant heater** setup and operating instructions

(FR) **Chaufe-terrasse** Notice de pose et d'utilisation

(NL) **Terras-straalkachel** Opbouw- en bedieningsaanwijzing

(HR) **Grijalica za terase** Uputa za postavljanje i upotrebu

(SI) **Grelnik za teraso** navodila za montažo in uporabo

(BG) **Лъчист отоплител за тераси:** Ръководство за съгласяване и експлоатация



Index

DE	Bedienungsanleitung	4 - 15
EN	Operating instructions	16 - 27
FR	Mode d'emploi	28 - 39
NL	Gebruiksaanwijzing	40 - 51
HR	Uputa za upotrebu	52 - 63
SI	Navodila za uporabo	64 - 75
BG	Ръководство за експлоатация	76 - 87

Bewahren Sie dieses Dokument bitte gut auf.**Warnung - Sicherheitsregeln**

Bitte lesen Sie vor dem Gebrauch die folgenden Sicherheitshinweise

FÜR IHRE SICHERHEIT:

Bei Gasgeruch:

1. Stoppen Sie die Gaszufuhr.
2. Löschen Sie jegliche Flammen.
3. Sollte der Gasgeruch weiterhin vorhanden sein, benachrichtigen Sie sofort Ihren Gaslieferanten oder Ihre Feuerwehr.
4. Lagern Sie kein Benzin oder andere entflammare Gase oder Flüssigkeiten in der Nähe dieses Gerätes.
5. Lagern Sie die nicht genutzten Gasflaschen nicht in der Nähe dieser oder anderer Geräte.

WARNUNG

1. Dieser Heizer ist nur zum Einsatz im Freien und in gut ventilerten Räumen bestimmt
2. Ein gut ventilierter Raum muss zu mindestens 25 % der gesamten Fläche des Raumes geöffnet sein.
3. Die gesamte Fläche des gesamten Raumes entspricht der Summe aller Oberflächen der jeweiligen Wände.

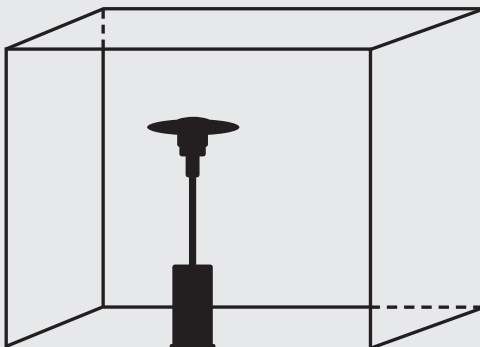

Unsachgemäßer Aufbau, Einstellung, Veränderung oder Wartung kann in Verletzungen oder Sachschäden resultieren. Lesen Sie die Bedienungs- und Wartungsanleitung sorgfältig, bevor Sie das Gerät aufbauen und warten.

Bitte lesen Sie vor dem Aufbau und Gebrauch die folgenden Hinweise:

Der Aufbau dieses Gerätes und der Gasflasche unterliegt immer den vorherrschenden rechtlichen Bestimmungen.

Blockieren Sie keinesfalls die Ventile im Gehäuse.

Bewegen Sie das Gerät keinesfalls, wenn es in Benutzung ist.

Drehen Sie den Gashahn an der Gasflasche oder am Regulator ab, bevor Sie das Gerät bewegen.

Die Rohre und Schläuche müssen in den angegebenen Intervallen gewechselt werden.

Verwenden Sie nur die vom Hersteller empfohlene Art von Gas und Gasflasche.

Bei Windaufkommen müssen besondere Vorsichtsmaßnahmen getroffen werden, um das Umkippen des Gerätes zu verhindern.

Das Regelventil des Gerätes ist nicht abnehmbar und wurde vom Hersteller montiert; es ist verboten den Gasdruck des Gerätes zu verändern.

Verbinden Sie die Gasflasche nicht direkt ohne einen Regulator mit dem Gerät.

Kaufen Sie nur Gasflaschen mit den empfohlenen Maßen:

31,8 cm (Durchmesser) x 58 cm (Höhe) mit einer maximalen Kapazität von 15 kg.

Inhalt

1. Warnung
2. Standort des Heizers
3. Gasanforderungen
4. Leckage-Test
5. Bedienung und Aufbewahrung
6. Säuberung und Wartung
7. Bestandteile und Maße
8. Konstruktion und Spezifikationen
9. Montage
10. Problem-Checkliste
11. Vertrieb und Ersatzteile

1. Warnung

Bitte lesen Sie vor dem Gebrauch die folgenden Sicherheitshinweise:

Den Heizer nicht in geschlossenen Räumen benutzen, es könnten Personen bzw. Sachen zu Schaden kommen.

Der Heizer ist nicht dazu konzipiert, auf Fahrzeugen oder Booten aufgestellt zu werden.

Aufbau und Reparatur sollte von qualifizierten Personen durchgeführt werden.

Unsachgemäßer Aufbau, Einstellung, Veränderung oder Wartung kann in Verletzungen oder Sachschäden resultieren.

Das Gerät darf in keiner Weise verändert werden.

Die Regler sollten nie mit einem anderen, als dem vom Hersteller empfohlenen, Regler ausgetauscht werden.

Gas und andere entzündbare Stoffe nie in der Nähe des Heizers lagern.

Das gesamte Gerät sollte vor dem Gebrauch nach Leckagen abgesucht und mindestens einmal jährlich von einer qualifizierten Person gewartet werden.

Alle Untersuchungen nach Leckage sollten mit einer Seifenlösung durchgeführt werden, nie mit einer offenen Flamme.

Den Heizer erst benutzen, wenn alle Verbindungen nach Leckage untersucht wurden.

Bei Gasgeruch sofort die Gaszufuhr stoppen.

(Den Regler an der Gasflasche auf OFF drehen. Sollte sich die Leckstelle am Schlauch befinden, beseitigen Sie diese und führen einen weiteren Leckagetest durch. Sollten sich immer noch Luftblasen bilden, reklamieren Sie den Schlauch. Sollte sich die Leckstelle an der Verbindung zum Hahn befinden, setzen Sie das Verbindungsstück erneut auf und führen einen weiteren Leckagetest durch. Sollten sich auch nach weiteren Versuchen immer noch Luftblasen bilden, so ist der Hahn defekt und sollte ebenfalls reklamiert werden)

Den Heizer bei Gebrauch nie transportieren, nach Gebrauch, erst wenn die Temperatur des Gerätes wieder gesunken ist.

Die Ventilationsöffnung der Gasflasche immer freihalten.

Heizfläche, Bedienungsknöpfe und Reflektor dürfen nicht angemalt werden.

Bedienungsfach, Brenner und Luftwege müssen je nach Bedarf gereinigt werden.

Die Gaszufuhr sollte abgedreht sein, wenn der Heizer nicht in Benutzung ist.

Informationen zum Urheberrecht

Alle Rechte vorbehalten. Kein Teil dieser Bedienungsanleitung darf ohne schriftliche Genehmigung elektronisch oder mechanisch reproduziert werden, in eine andere Sprache übertragen werden oder auf jegliche Art und Weise gespeichert werden.

Bei folgenden Ereignissen muss der Heizer sofort untersucht werden:

- Die gewünschte Temperatur wird nicht erreicht.
- Der Brenner macht klappernde Geräusche während des Gebrauchs.
(ein leises Geräusch nach dem Löschen der Flamme ist hingegen normal)
- Gasgeruch zusammen mit extrem gelblicher Färbung der Feuerspitzen.

Gasregler und Gasschlauch müssen immer sicher positioniert sein, um Stolperunfälle zu vermeiden.

Nach der Wartung müssen alle Schutzteile des Heizer wieder angebracht werden, bevor er benutzt werden kann.

Erwachsene und Kinder sollten stets genügend Abstand zur Flamme wahren, um Verbrennungen der Haut und Kleidung vorzubeugen.

Auf Kinder ist in der Nähe des Heizers besondere Vorsicht zu geben.

Kleidung und andere entflammare Gegenstände sollten weder auf dem Heizer, noch in der Nähe des Heizers aufbewahrt werden.

Die Gasflasche nur in ausreichend ventilierten Räumen wechseln, mit Abstand zu Feuerquellen.
(z. B. Zigaretten oder Kerzen)

Kontrollieren Sie, ob die Dichtung des Druckminderers korrekt sitzt und in der Lage ist, ihre Funktion auszuführen. (wie in der Abbildung rechts gezeigt)

Blockieren Sie keinesfalls die Ventile im Gehäuse.

Den Gashahn an der Gasflasche nach dem Benutzen abdrehen.

Im Falle einer Gasleckage darf das Gerät keinesfalls benutzt werden, wenn bereits in Benutzung, muss die Gaszufuhr sofort gestoppt werden. Danach muss das Gerät untersucht werden und Schäden müssen behoben werden, bevor es wieder in Benutzung kommt.

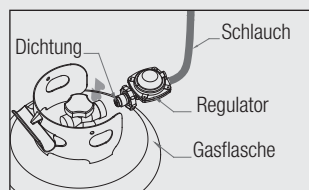

Verbindung von Schlauch mit Regulator, sowie Regulator und Gasflasche.

Die Rohre oder die flexiblen Schläuche sollten mindestens einmal im Monat oder bei jedem Wechsel einer Gasflasche untersucht werden. Bei Spuren von Rissen, Spalten oder Materialalterung sollten diese mit passenden Schläuchen von gleicher Länge und Qualität ersetzt werden.

Die Benutzung des Gerätes in geschlossenen Räumen ist gefährlich und VERBOTEN.

Lesen Sie unbedingt die Anleitung bevor Sie das Gerät benutzen.

Das Gerät muss nach der Anleitung und lokalen Regularien installiert und betrieben werden.

Zum Verbinden des Schlauches und des Regulators sowie des Regulators und der Gasflasche betrachten Sie die obere Abbildung.

2. Standort des Terrassenheizstrahlers

Der Heizstrahler ist nur für den Freiluftgebrauch konzipiert. Adäquate Frischluftzufuhr muss immer gewährleistet sein.

Zu brennbaren Gegenständen muss immer genügend Abstand gehalten werden.
(Oberhalb min. 100 cm und an der Seite mind. 100 cm)

Den Heizstrahler nur auf festem Untergrund aufstellen.

Heizstrahler nie in explosiver Umgebung betreiben.
(z. B. an Orten wo bereits Gas und ähnliche Stoffe gelagert werden)

Sockel des Heizstrahlers muss mit Schrauben fest im Boden verankert werden, um den Heizer vor Windeinfluss zu schützen.

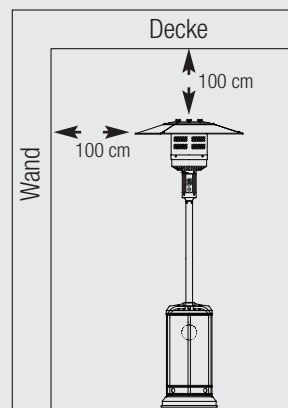

Befestigung des Sockels am Boden

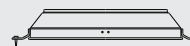

3. Gasanforderungen

Nur Propan oder Butan verwenden.

Druckregulator und Gasschlauch müssen mit den örtlichen Richtlinien übereinstimmen.

Der Aufbau des Heizers muss mit den örtlichen Gas-Richtlinien übereinstimmen, sollten keine Gas-Richtlinien bekannt sein, ist der Standard für die Aufbewahrung und den Umgang mit flüssigen Gasen anzuwenden.

Ein verbeulter, verrosteter oder beschädigter Gastank kann gefährlich sein und sollte vom Händler untersucht werden.

Ein Gastank mit beschädigtem Hahn sollte nie verwendet werden.

Der Heizer muss so aufgestellt sein, dass ein Dunstabzug im Zylinder gewährleistet ist.

Niemals einen Gastank ohne Regler am Heizer anschließen.

4. Leckage-Test

Die Gasanschlüsse werden auf Leckage untersucht, bevor der Heizer ausgeliefert wird. Ein kompletter Leckage-Test muss allerdings nach der Lieferung durchgeführt werden, auf Grund eines eventuell falschen Umgangs mit dem Gerät während der Lieferung.

Stellen Sie eine Seifenlösung aus einem Teil Reinigungsmittel und einem Teil Wasser her. Die Seifenlösung kann mit einer Sprühflasche oder mit einer Bürste aufgetragen werden. Im Falle einer Leckage werden sich Seifenblasen bilden.

Das gesamte System muss getestet werden. Verwenden Sie dazu eine mindestens 80 % volle Gasflasche.

Stellen Sie den Regler zunächst auf OFF und drehen dann auf ON.

Im Falle einer Leckage muss die Gaszufuhr sofort wieder abgestellt werden.

Ziehen Sie alle undichten Verbindungen an und führen Sie den Test erneut durch.

Beim Test niemals Rauchen.

5. Bedienung und Aufbewahrung

Anschalten des Heizers

1. Den Gashahn der Gaszufuhr bis zum Anschlag aufdrehen.
2. Den variablen Regler hineindrücken und auf Pilot-Position drehen.
(entgegen dem Uhrzeigersinn 90°)
3. Den Regler etwa 90 Sekunden hineingedrückt halten und den Zünderknopf einige Male betätigen, bis die Pilotflamme aufleuchtet. Der variable Regler kann nun losgelassen werden.

Hinweise:

- Wenn ein neuer Gastank angeschlossen wurde, kann es bis zu 1 Minute dauern, bis die restliche Luft durch den Gasschlauch hinausgeströmt ist.
- Beim Zünden durch den Zünderknopf muss der variable Regler immer gedrückt gehalten werden. Nach dem Entzünden kann er wieder losgelassen werden.
- Die Pilotflamme kann durch eine kleine Luke unterhalb der Heizfläche überprüft werden.
- Sollte die Flamme erloschen sein, Schritt 3. wiederholen.

4. Nachdem Sie die Pilotflamme gezündet haben, drehen Sie den Regler auf die Maximum (HI) Position und lassen ihn dort für 5 Minuten. Danach kann die gewünschte Temperatur eingestellt werden.

Abschalten des Heizers

1. Drehen Sie den Regler wieder in Pilot-Position
2. Drücken Sie den Regler wieder hinein und drehen ihn auf OFF.
3. Drehen Sie den Gashahn des Gaszufuhrzylinders wieder ab.

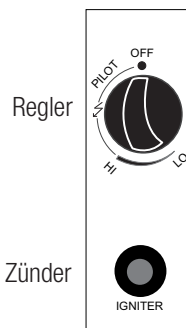

OFF: Der Heizer geht aus
HI: Maximale Temperatur
LO: Minimale Temperatur

Aufbewahrung

1. Drehen Sie nach dem Benutzen oder im Falle einer Störung den Gashahn der Gaszufuhr immer ab.
2. Entfernen Sie den Druckregler und den Gasschlauch.
3. Den Gashahn immer auf Schäden und undichte Stellen untersuchen. Sollte ein Schaden am Gashahn festgestellt werden, so muss dieser vom Gashändler ausgewechselt werden.
4. Druckbehälter mit flüssigem Gas niemals im Keller oder an anderen Orten ohne ausreichende Luftzirkulation lagern.

6. Säuberung und Wartung

- Wischen Sie den entstandenen Staub nur mit einem weichen und feuchten Tuch ab.
- Benutzen Sie niemals brennbare oder ätzende Reinigungsmittel.
- Halten Sie die Heizfläche sauber.
- Schützen Sie den Heizer mit der optionalen Abdeckung, wenn er nicht im Einsatz ist.

7. Bestandteile und Maße

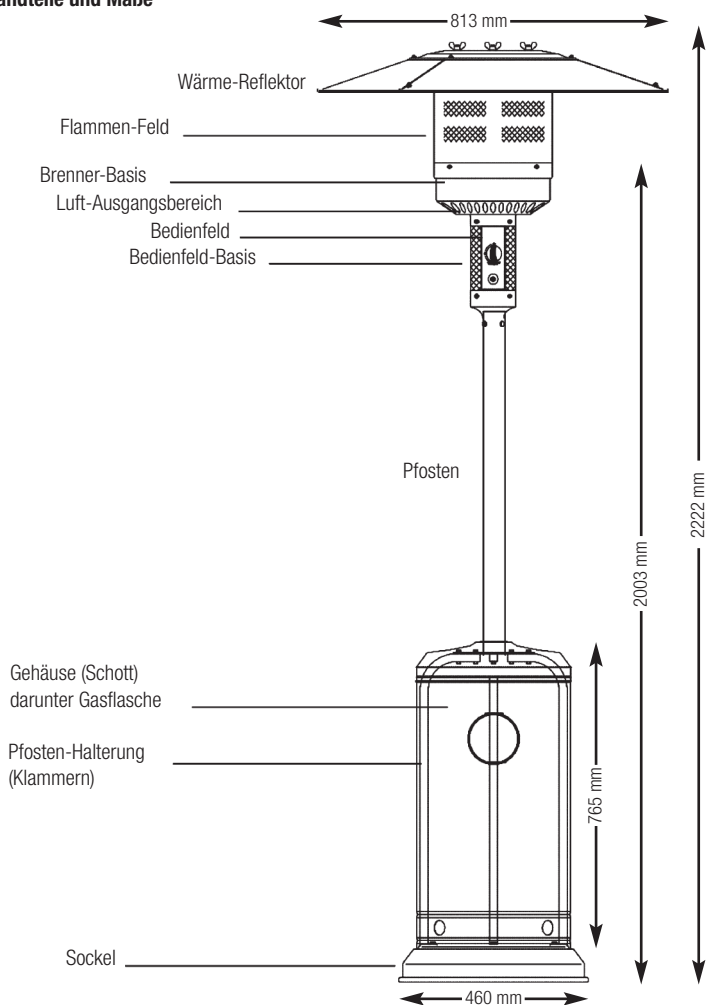

8.**A - Konstruktion und Charakteristik**

- Transportabler Terrassenheizer mit Gehäuse für Gasbehälter
- Gehäuse aus Stahl mit Pulverbeschichtung oder Edelstahl
- Gasschlauchanschlüsse mit Schraubverschluss (oder länderabhängig mit Metall-Schelle)
- Wärmeabgabe durch Reflektor

B - Spezifikationen

- Ausschließlich für Nutzung im Freien
- Ausschließlich für Propan oder Butan
- Max.: 13000 Watt
- Min.: 5000 Watt
- Verbrauch:

GASKATEGORIE	I3+(28-30/37)		I3B/P(30)	I3B/P(50)
GASTYPEN	Butan	Propan	LPG Gasmischungen	LPG Gasmischungen
GASDRUCK	28 - 30 mbar	37 mbar	30 mbar	50 mbar
VERBRAUCH	450 - 945 g/h	640 - 1230 g/h	550 - 1060 g/h	

- Inklusive CE Zertifikat

C - Tabelle der Öffnungen

GASKATEGORIE	I3+(28-30/37)		I3B/P(30)	I3B/P(50)
GASTYPEN	Butan	Propan	LPG Gasmischungen	LPG Gasmischungen
GASDRUCK	28 - 30 mbar	37 mbar	30 mbar	50 mbar
ENERGIEZUFUHR	13 kW (G30: 945 g/h; G31: 929 g/h)			
GRÖÖBE DER EINSPRITZDÜSE	1.90 mm Hauptbrenner 0.18 mm Pilotbrenner			1.70 mm Hauptbrenner 0.18 mm Pilotbrenner
Die Kennzeichnung auf der Einspritzdüse (z. B. 1.90) zeigt die Größe der Einspritzdüse an (im Beispiel also 1.90 mm)				

- Schlauch und Regulator sind im Lieferumfang enthalten.

Das Gerät ist für den Einsatz von Gasflaschen zwischen 5 kg und 11 kg geeignet.

- Sollten Regulator und/oder Schlauch ausgetauscht werden, ist folgendes zu beachten:
 - Der Regulator muss die Norm EN16129:2013 erfüllen, der Ausgangsdruck des Regulators sollte mit Werten aus der Tabelle der Öffnungen übereinstimmen. Die ausgetauschten Teile müssen mindestens den lokalen Standards entsprechen.
 - Verwenden Sie einen 30 mbar Regulator für Butan/Propan bei Gaskategorie I3B/P(30).
 - Verwenden Sie einen 30 mbar Regulator für Butan bei Gaskategorie I3+(28-30/37).
 - Verwenden Sie einen 37 mbar Regulator für Propan bei Gaskategorie I3+(28-30/37).
 - Verwenden Sie einen 50 mbar Regulator für Butan/Propan bei Gaskategorie I3B/P(50).
 - Ein Schlauch von 1,4 m Länge, nach Norm EN16436:2014, wird benötigt.

9. Montage

Benötigte Werkzeuge

- 10er, 14er Maulschlüssel
- Verstellbarer Schraubenschlüssel
- Zange (mit Gleitgelenk)
- Schraubendreher
- Lecksuchmittel oder Seifenlauge

Bestandteile

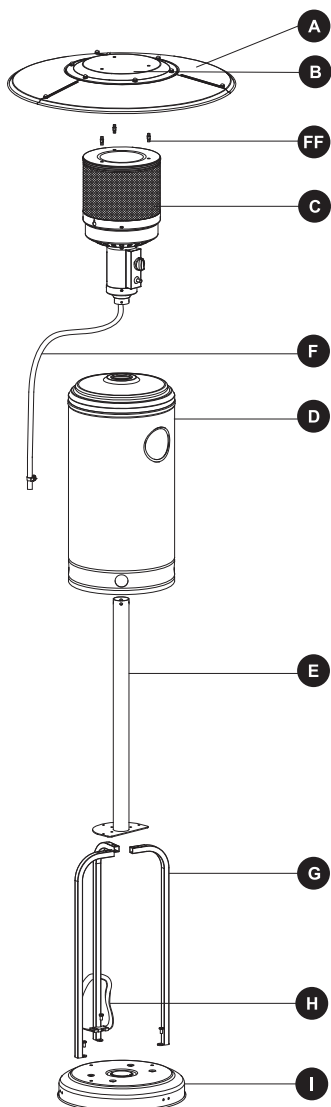

Teil	Bezeichnung	Menge
A	Reflektorteil	3
B	Reflektordeckel	1
FF	Reflektor-Abstandshalter	3
C	Heizkopf	1
D	Gehäuse	1
E	Pfosten	1
F	Gasschlauch	1
G	Pfosten-Halterung (Klammern)	3
H	Gasflaschensicherung	1
I	Socket	1

Beiliegendes Werkzeug und Schrauben

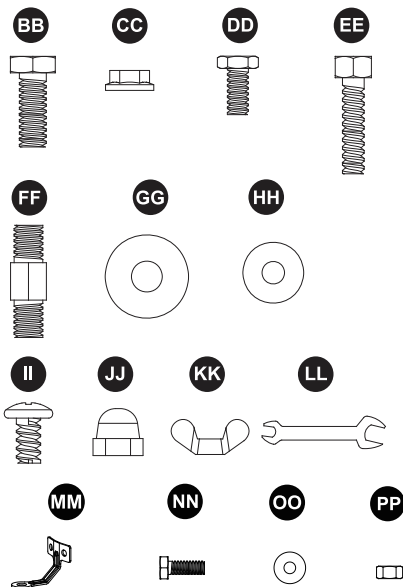

Teil	Bezeichnung	Menge
BB	Schraube M8 x 16 mm	3
CC	Flanschmutter M6	6
DD	Edelstahlschraube	4
EE	Schraube M6 x 30 mm	6
FF	Reflektor-Abstandshalter	3
GG	Unterlegscheibe Ø 8 mm	9
HH	Unterlegscheibe Ø 6 mm	9
II	Schraube M6 x 10 mm	9
JJ	Hutmutter	9
KK	Flügelmutter	3
LL	Schraubenschlüssel	1
MM	Fixierungswinkel	3
NN	Schraube M6 x 10 mm	6
OO	Unterlegscheibe Ø 6 mm	6
PP	Mutter M6	6

Vor der Montage

Um den Heizstrahler vor dem Umkippen, z. B. bei starkem Wind, zu schützen, sollten Sie den Sockel des Heizstrahlers mit entsprechenden Schrauben oder Ankern im Boden fixieren.

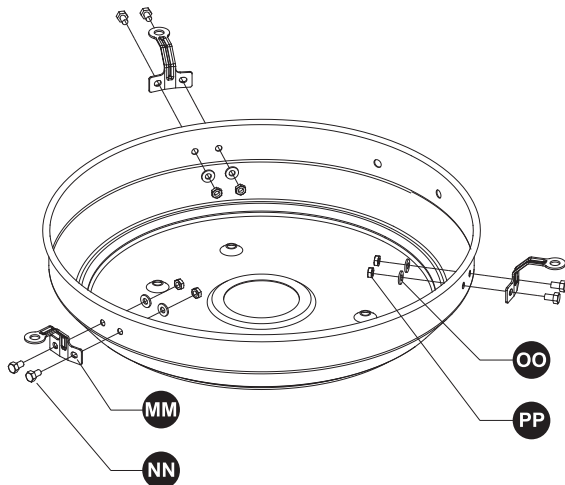

1. Drehen Sie den Standfuß um und montieren Sie die Fixierungswinkel wie abgebildet.
2. Stecken Sie von außen jeweils eine M6 x 10 mm Schraube durch und legen von innen eine Unterlegscheibe auf. Anschließend je eine M6 Mutter aufdrehen und festziehen.
3. Gehen Sie bei den restlichen 2 Fixierungen nach dem selben Schema vor.

Montage

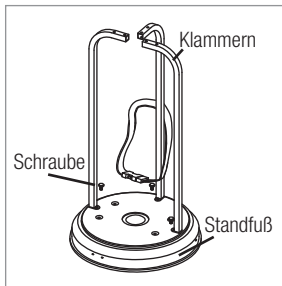

Schritt 1

- 1.1 Positionieren Sie die 3 Klammern im Sockel, wie im Bild dargestellt.
- 1.2 Verbinden Sie diese mit den 3 M8 x 16 mm Schrauben.

Benötigtes Montagematerial

- BB** Schraube M8 x 16 mm  x 3

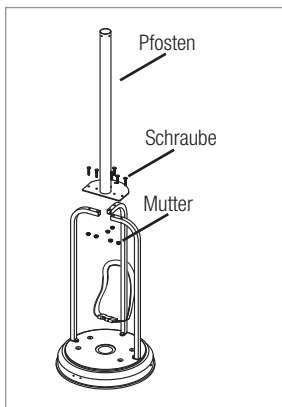

Schritt 2

- 2.1 Stecken Sie den Pfosten auf die 3 Klammern.
- 2.2 Benutzen Sie nun die 6 M6 x 30 mm Schrauben und Muttern um den Pfosten mit den drei Klammern zu verbinden.
Ziehen Sie die Schrauben fest.

Benötigtes Montagematerial

- CC** Flanschmutter M6  x 6

- EE** Schraube M6 x 30 mm  x 6

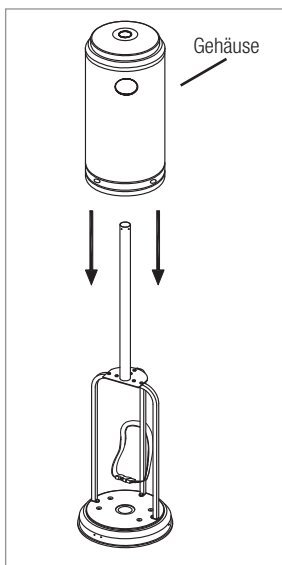

Schritt 3

- Platzieren Sie das Gehäuse auf dem Sockel.

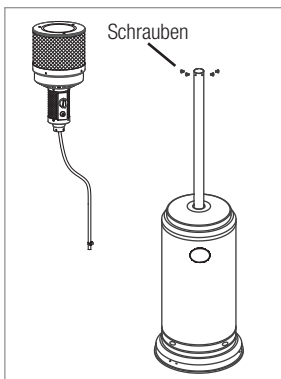

Schritt 4

- 4.1 Die benötigten Schrauben vom Brenner lösen.
- 4.2 Stecken Sie den Gasschlauch/Gasrohr in die Gaszufuhr-Verbindung des Brenners.
- 4.3 Ziehen Sie diesen fest.
- 4.4 Befestigen Sie nun den Brenner im Pfosten mit den 4 Edelstahlschrauben.

Benötigtes Montagematerial

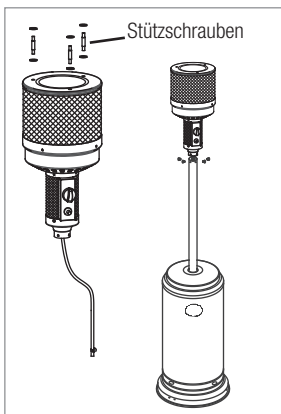

- DD** Edelstahlschraube  x 4



Schritt 5

- 5.1 Vergewissern Sie sich, dass der Pfosten, Brenner und Schrauben wie beschrieben angeschlossen sind.
- 5.2 Stecken Sie die 8 mm Unterlegscheiben auf jede der Stützschauben für den Wärmereflektor.

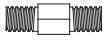
Benötigtes Montagematerial

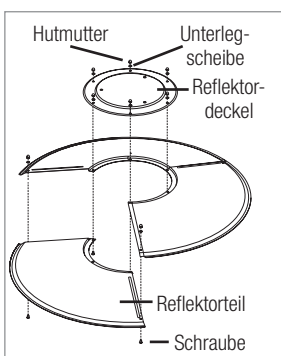

- FF** Reflektor-Abstandshalter  x 3
- GG** Unterlegscheibe Ø 8 mm  x 6



Schritt 6

- Setzen Sie den Wärmereflektor mit 3 Schrauben von unten zusammen, legen Sie die Unterlegscheiben von oben auf, anschließend die Muttern zunächst handfest aufschrauben und die Reflektormitte mit 6 weiteren Schrauben montieren. Anschließend alle Schrauben festziehen.

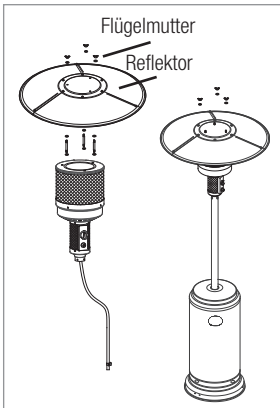

Benötigtes Montagematerial

- HH** Unterlegscheibe Ø 6 mm  x 9
- II** Schraube M6 x 10 mm  x 9
- JJ** Hutmutter  x 9

**Schritt 7**

Ziehen Sie den Wärmereflektor mit 3 weiteren Dichtungsscheiben und 3 Flügelmuttern fest.

Benötigtes Montagematerial

- | | | | |
|-----------|------------------------|---|-----|
| GG | Unterlegscheibe Ø 8 mm |  | x 3 |
| KK | Flügelmutter |  | x 3 |

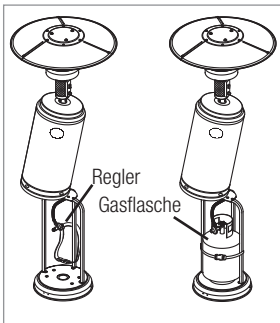
**Schritt 8**

8.1 Heben Sie nun das Gehäuse wieder an.

8.2 Verbinden Sie den Gasbehälter mit dem Regler und ziehen Sie dies mit einem Schraubenschlüssel fest.

8.3 Verbinden Sie nun den Gasschlauch mit dem Regler.

8.4 Stellen Sie den Gastank nun in den Sockel.

8.5 Befestigen Sie die Gasflasche mit der Gasflaschensicherung



WARNUNG: Leckage-Tests müssen jährlich durchgeführt werden. Zudem müssen Leckage-Tests jedes Mal durchgeführt werden, wenn eine neue Gasflasche befestigt wurde oder ein Teil des Gas-Systems ersetzt wurde.



WARNUNG: Benutzen Sie niemals eine offene Flamme zur Untersuchung von Leckagen. Stellen Sie sicher, dass sich keine Funken oder offenen Flammen in der Nähe befinden wenn Sie auf Leckagen prüfen. Funken oder offene Flammen resultieren in Bränden oder Explosionen, die Eigentum zerstören und ernsthafte körperliche Verletzungen oder im schlimmsten Fall den Tod verursachen können.



Leckage-Test: Dieser muss vor der ersten Inbetriebnahme erfolgen sowie jährlich und immer wenn ein Teil des Gas-Systems ausgetauscht oder gewartet wurde. Rauchen Sie nicht während der Durchführung dieses Tests und beseitigen Sie alle möglichen Zündquellen.



Drehen Sie den Kontroll-Regler für den Brenner vor Durchführung des Tests auf die OFF-Position. Drehen Sie das Gasventil auf.



Bringen Sie eine jeweils zur Hälfte aus Seife und Wasser bestehende Lösung auf alle Verbindungen des Regulators, Schlauches und der Ventile auf.

Blasen zeigen Ihnen ein Gas-Leck an. Festigen Sie entweder die lockere Verbindung oder tauschen Sie das Teil durch ein vom Verkäufer empfohlenes Teil aus. Lassen Sie den Heizstrahler zudem von einem zertifizierten Gas-Installateur inspizieren. Kann die Leckage nicht gestoppt werden, **schalten Sie die Gaszufuhr sofort ab**. Trennen Sie die Verbindung zwischen Gasflasche und Heizstrahler und lassen Sie ihn von einem zertifizierten Gas-Installateur oder -Händler inspizieren. Benutzen Sie den Heizstrahler auf keinen Fall bis die Leckage behoben wurde.

10. Problem-Checkliste

Problem	Mögliche Ursache	Lösungen
Pilotflamme entzündet nicht	Gashahn abgedreht Gastank leer Öffnung blockiert Luft im System lockere Verbindungen	Drehen Sie den Gashahn auf Tauschen Sie die Gasflasche Säubern/ersetzen Sie die Öffnung Lassen Sie die Luft ab Untersuchen Sie alle Verbindungen
Pilotflamme erlischt	Schmutz am Pilot Lockere Anschlüsse Thermoelement ist beschädigt Leckage	Säubern Sie die betroffene Stelle Untersuchen Sie alle Verbindungen Ersetzen Sie das Thermoelement Untersuchen Sie alle Verbindungen
Brenner entzündet nicht	Niedriger Druck Düse blockiert Gashahn abgedreht Thermoelement beschädigt Pilot-Flammen-Brenner verbogen Brenner nicht in richtiger Position	Gasflasche fast leer, tauschen Säubern/ersetzen Sie die Düse Drehen Sie den Gashahn auf Ersetzen Sie das Thermoelement Bringen Sie den Pilot-Flammen- Brenner in die richtige Position Positionieren Sie diesen richtig

11. Vertrieb und Ersatzteile

Vertrieb:	Service und Ersatzteile:
BAHAG AG	garbou GmbH
Gutenbergstr. 21	Dornaper Straße 18
D-68167 Mannheim	D-42327 Wuppertal
	kundendienst@garbou.de
	Fax: +49 2058 89725-19
	Tel.: +49 2058 89725-0

Keep this document with care.

Warning - safety rules

Please read the following safety notes before use

FOR YOUR SAFETY:

If you smell gas:

1. Interrupt the gas supply.
2. Extinguish any flames.
3. If you continue to smell gas, inform your gas supplier or your fire brigade at once.
4. Do not store any petrol or other flammable gases or liquids near this device.
5. Do not store the unused gas cartridges near these or other devices.

WARNING

1. This heater is only intended for use outdoors and in well ventilated rooms
2. A well ventilated room must be open on at least 25 % of the entire room surface.
3. The entire surface of the entire room corresponds to the total of all surfaces of the respective walls.

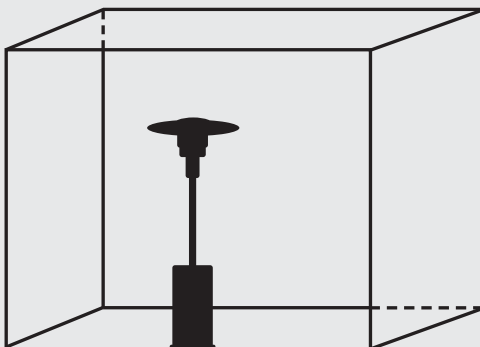

Improper setup, adjustment, changes or maintenance may cause injury or property damage.
Read the operating and maintenance instructions with care before setting up and servicing the device.

Please read the following notes before setup and use:

This appliance must be used, and the gas cylinder stored, in accordance with the regulations in force.

Never block the valves in the housing.

Never move the device while it is in operation.

Shut off the gas valve at the gas cartridge or the regulator before moving the device.

The tubes and hoses must be replaced at the specified intervals.

Use only the gas and gas cartridge types recommended by the manufacturer.

In case of wind, special cautionary measures must be taken to prevent tipping over of the device.

The injector in this appliance is not removable and the injector is only assembled by manufacture.

This appliance is forbidden to convert from one gas pressure to another pressure.

Do not connect the gas cylinder directly to the appliance without regulator.

Purchase LP tanks only with these required measurements:

31.8 cm (diameter) x 58 cm (height) with 15 kg maximum capacity.



Contents

1. Warning
2. Placement of the heater
3. Gas requirements
4. Leakage test
5. Operation and storage
6. Cleaning and maintenance
7. Parts and sizes
8. Construction and specifications
9. Mounting
10. Problem check list
11. Sale and spare parts

EN

1. Warning

Please read the following safety notes before use:

Do not use the heater in closed rooms. Persons may be injured or property damaged.

The heater is not designed for being set up on vehicles or boats.

Setup and repair should be performed by qualified persons.

Improper setup, adjustment, changes or maintenance may cause injury or property damage.

The device must not be changed in any manner.

The controllers should never be replaced with any other than the controllers recommended by the manufacturer.

Gas and other flammable substances must never be stored near the heater.

The entire device should be checked for leaks before use and serviced by a qualified person at least once per year.

All examinations for leaks should be performed with soapy solution, but never with open fire.

Only use the heater when all connections have been examined for leaks.

Stop the gas supply at once if you smell gas.

(Turn the controller at the gas cartridge to OFF. If the leak is in the hose, fix it and perform another leak test.

If there are still bubbles, report the hose. If the leak is at the connection to the valve, put on the connection piece anew and perform another leak test. If there are still any bubbles after further tests, the valve is defective and should also be reported.)

Never transport the heater in use, and wait until the temperature of the device has dropped again after use.

The ventilation opening of the gas cartridge must always be kept clear.

The heating surface, operating buttons and reflector must not be painted on.

The operating compartment, burner and air ducts must be cleaned on demand.

The gas supply should be turned off when the heater is not in use.

Information on copyright

All rights reserved. No part of this operating instruction must be reproduced electronically or mechanically, translated into any other language or saved in any manner without written consent.



The heater must be examined at once in case of the following occurrences:

- The desired temperature is not reached.
- The burner makes rattling sounds in use. (A low sound after extinguishing the flame is normal, however.)
- Gas smell together with an extremely yellow colouration of the fire tips.

The gas controller and gas hose always must be placed securely to avoid tripping accidents.

After maintenance, all protection parts of the heater must be installed again before it can be used.

Adults and children should always keep enough distance from the flame to prevent burns to their skin and clothing.

Children require special attention near the heater.

Clothing and other flammable objects should not be kept on the heater, nor near it.

The gas cartridge must only be replaced in sufficiently ventilated rooms, at a distance from fire sources. (e.g. cigarettes or candles)

Check that the regulator seal is correctly fitted and able to fulfill its function. (as you can see in the image on the right)

Never block the valves in the housing.

Turn off the gas valve at the gas cartridge after use.

The device must never be used if there is a gas leak. If it is already in use, the gas supply must be stopped at once. Then the device must be examined and damage must be removed before it is used again.

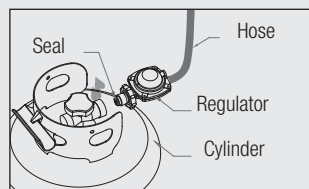

Hose/regulator connection and regulator/cylinder connection.

The tubes or flexible hoses should be examined at least once per month or when replacing a gas cartridge.

If there are any cracks, gaps or material aging, the hoses should be replaced with matching hoses of the same length and quality.

The use of this appliance in enclosed areas can be dangerous and is PROHIBITED.

Read the instructions before using this appliance.

The appliance must be installed in accordance with the instructions and local regulations.

For connection of hose and regulator and connection of regulator and cylinder, please refer to image showed above.

2. Placement of the terrace radiant heaters

The radiant heater is only designed for outdoor use.
Adequate fresh-air supply must be ensured at all times.

A sufficient distance from flammable objects must be observed at all times.
(At least 100 cm on top and at least 100 cm at the sides)

Only put up the radiant heater on solid ground.

Never operate the radiant heater in a potentially explosive environment.
(e.g. in locations where gas and similar substances are already being stored.)

The base of the radiant heater must be firmly anchored in the ground with screws to protect the heater from wind.

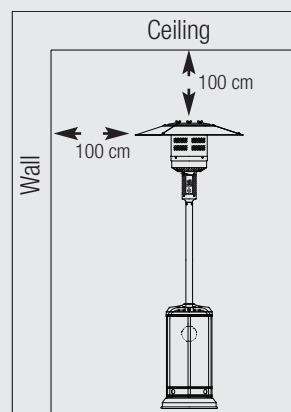

Attachment of the base to the floor

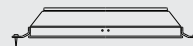

3. Gas requirements

Only use propane or butane.

The pressure regulator and gas hose must match the local directives.

Setup of the heater must correspond to the local gas directives. If no gas directives are known, the standard for storage and handling of liquid gases must be applied.

A dented, rusty or damaged gas tank may be dangerous and should be examined by the dealer.

A gas tank with a damaged valve should never be used.

The heater must be set up to ensure vapour extraction in the cylinder.

Never connect a gas tank to the heater without a controller.

4. Leakage test

The gas connections are examined for leaks before the heater is delivered. A complete leak test must be performed after delivery, however, due to the risk of wrong handling of devices during delivery.

Produce a soapy solution of one part cleaning agent and one part water. The soapy solution can be applied with a spray bottle or a brush. Bubbles will form if there are any leaks.

The entire system must be tested with a gas cylinder filled at least to 80 %.

First turn the controller OFF and then turn it ON.

In case of a leak, the gas supply must be switched off again at once.

Tighten all leaking connections and perform the test again.

Never smoke during the test.

5. Operation and storage

Switching on the heater

1. Open the gas valve of the gas supply to the stop.
2. Push in the variable controller and turn it to the pilot position.
(counter-clockwise by 90°)
3. Keep the controller pushed in for about 90 seconds and operate the ignition button a few times until the pilot flame lights up. The variable controller can now be released.

Notes:

- If a new gas tank has been connected, it may take up to 1 minute before the remaining air has flowed out through the gas tube.
 - When igniting through the ignition head, the variable controller always must be kept pushed. It can be released again after ignition.
 - The pilot flame can be inspected through a small hatch below the heating surface.
 - If the flame has gone out, repeat step 3.
4. After you have ignited the pilot flame, turn the variable control knob to maximum (HI) position and leave it there for 5 minutes before turning the knob to desired temperature position.

Switching off the heater

1. Turn the controller back to the pilot position
2. Push the controller back in and turn it to OFF.
3. Turn the gas valve of the gas supply cylinder off again.

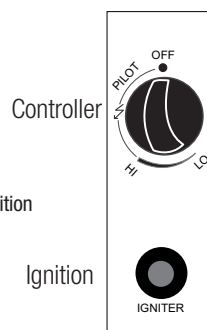

OFF: The heater stops to work
HI: Maximum temperature position
LO: Minimum temperature position

Storage

1. Always turn off the gas valve of the gas supply after use or in case of faults.
2. Remove the pressure controller and the gas tube.
3. Always examine the gas tube for damage and leaks.
If you find any damage to the gas valve, the gas dealer must replace it.
4. Pressure tanks with liquid gas must never be stored in the basement or other locations without sufficient air circulation.

6. Cleaning and maintenance

- Wipe off the resulting dust only with a soft and moist cloth.
- Never use flammable or caustic cleaning agents.
- Keep the heating surface clean.
- Protect the heater with the optional cover if it is not used.

7. Parts and sizes

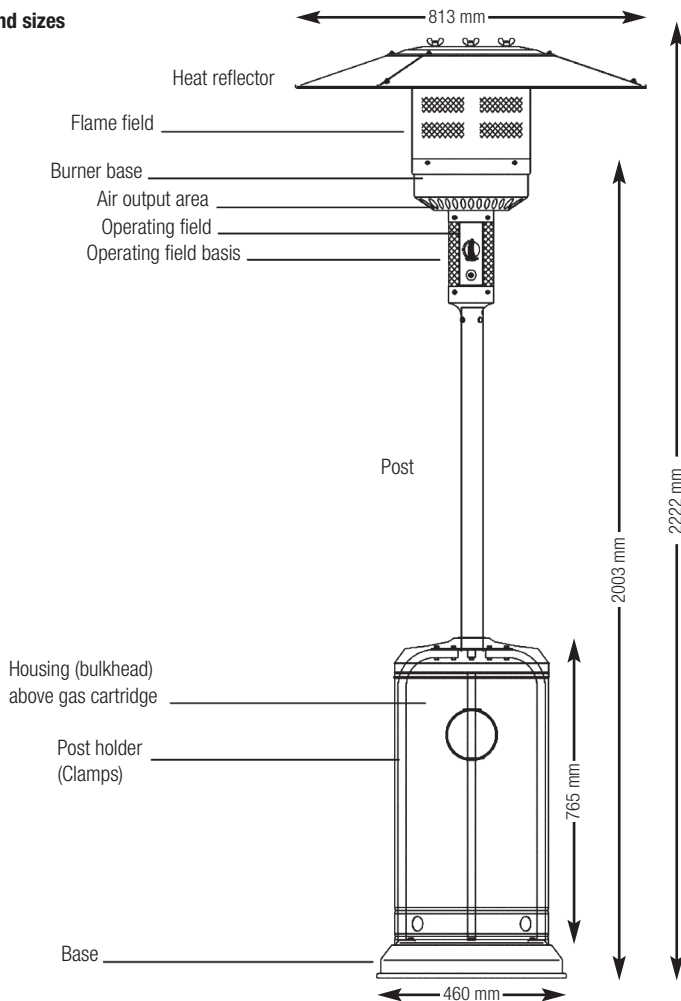

8.**A - Construction and characteristic**

- Portable terrace heater with housing for gas tank
- Housing of steel with powder coating or stainless steel
- Gas hose connections with screw connection (or county-dependent with metal clamp)
- Heat emission through reflector

B - Specifications

- Only for use outdoors
- Only for propane or butane
- Max.: 13000 Watt
- Min.: 5000 Watt
- Consumption:

GAS CATEGORY	I3+(28-30/37)		I3B/P(30)	I3B/P(50)
GAS TYPES	Butane	Propane	LPG gas mixtures	LPG gas mixtures
GAS PRESSURE	28 - 30 mbar	37 mbar	30 mbar	50 mbar
CONSUMPTION	450 - 945 g/h	640 - 1230 g/h	550 - 1060 g/h	

- Including CE certificate

C - Table of injectors

GAS CATEGORY	I3+(28-30/37)		I3B/P(30)	I3B/P(50)
GAS TYPES	Butane	Propane	LPG gas mixtures	LPG gas mixtures
GAS PRESSURE	28 - 30 mbar	37 mbar	30 mbar	50 mbar
ENERGY SUPPLY	13 kW (G30: 945 g/h; G31: 929 g/h)			
SIZE OF THE	1.90 mm main burner			1.70 mm main burner
INJECTION NOZZLE	0.18 mm pilot burner			0.18 mm pilot burner
The marking, for example 1.90 on the injector, indicates that the size of the injector is 1.90 mm				

- The hose and regulator are included in the delivery.

The device is suitable for use of gas cartridges between 5 kg and 11 kg.

- If you replace the regulator and/or hose, the following must be observed:
 - The regulator must meet the standard EN16129:2013, the output pressure of the regulator should match the values from the table of the openings. The replaced parts must at least correspond to the national regulations.
 - Use 30 mbar regulator for butane/propane under the category I3B/P(30).
 - Use 30 mbar regulator for butane under the category I3+(28-30/37).
 - Use 37 mbar regulator for propane under the category I3+(28-30/37).
 - Use 50 mbar regulator for butane/propane under the category I3B/P(50).
 - A flexible hose of 1.4 m length, according to standard EN16436:2014, is needed.

9. Mounting

Tools needed

- Size 10, 14 open-end spanners
- Adjustable wrench
- Slip joint pliers
- Screwdriver
- Leak finder or soapy solution

Parts

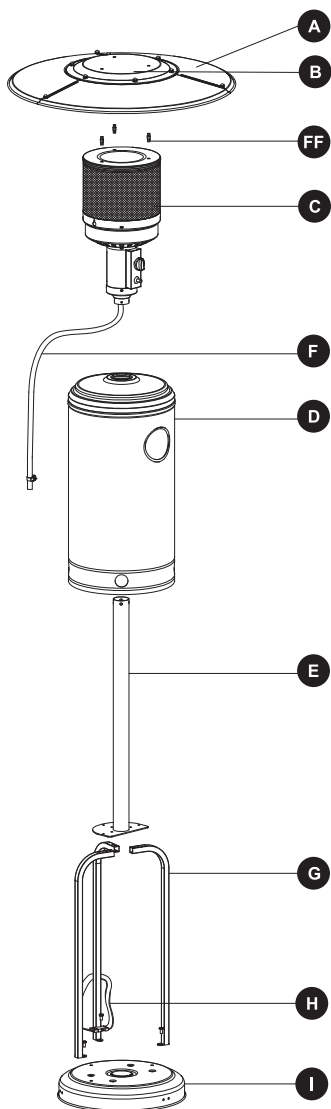

Part	Description	Quantity
A	Reflector part	3
B	Reflector lid	1
FF	Reflector spacer	3
C	Head assembly	1
D	Cylinder Housing	1
E	Post	1
F	Gas hose	1
G	Post holder (clamps)	3
H	Gas cylinder fixing strap	1
I	Base	1

Hardware contents

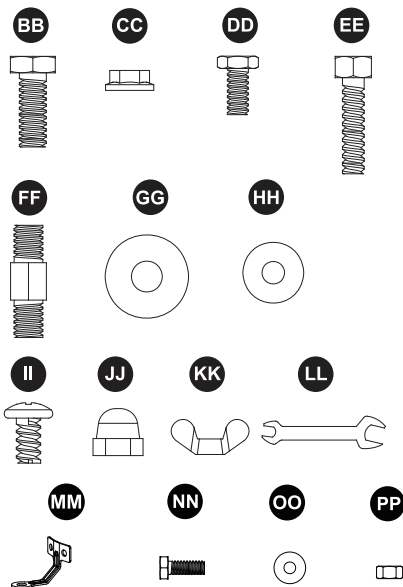

Part	Description	Quantity
BB	Bolt M8 x 16 mm	3
CC	Flange nut M6	6
DD	Stainless steel bolt	4
EE	Bolt M6 x 30 mm	6
FF	Reflector spacer	3
GG	Washer Ø 8 mm	9
HH	Washer Ø 6 mm	9
II	Bolt M6 x 10 mm	9
JJ	Cap nut	9
KK	Wing nut	3
LL	Wrench	1
MM	Ground fixer	3
NN	Bolt M6 x 10 mm	6
OO	Washer Ø 6 mm	6
PP	Nut M6	6

Before installation

To protect the radiant heater from tipping over, e.g. due to strong wind, you should fasten the base of the radiant heater to the ground by the corresponding screws or anchors.

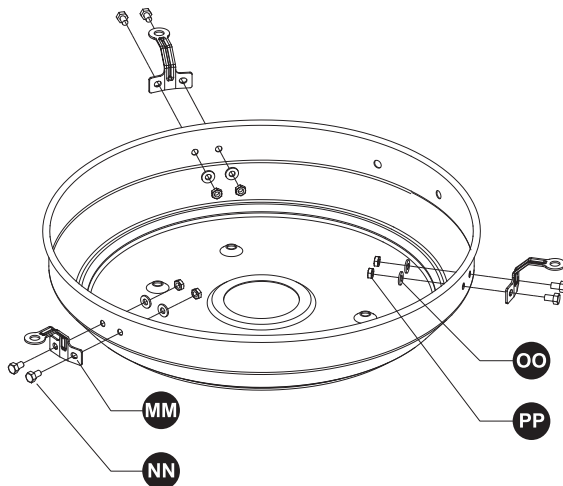

1. Turn the base around and install the fastening angle as displayed.
2. Push one M6 x 10 mm screw each through from the outside and apply a washer from the inside. Then turn on one M6 nut each and tighten it.
3. Proceed according to the same pattern for the other 2 fastenings.

Mounting

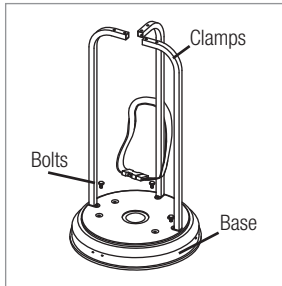

Step 1

- 1.1 Position the 3 clamps in the base as illustrated.
- 1.2. Connect them with the 3 M8 x 16 mm bolts.

Hardware used

BB Bolt M8 x 16 mm  x 3

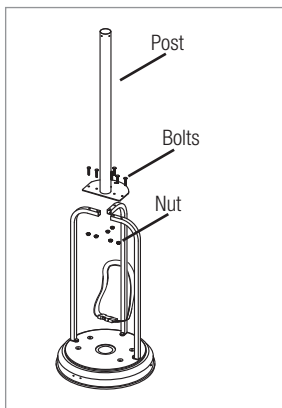

Step 2

- 2.1 Push the post onto the 3 clamps.
- 2.2 Now use the 6 M6 x 30 mm bolts and nuts to connect the post to the three clamps. Tighten the bolts.

Hardware used

CC Flange nut M6  x 6

EE Bolt M6 x 30 mm  x 6

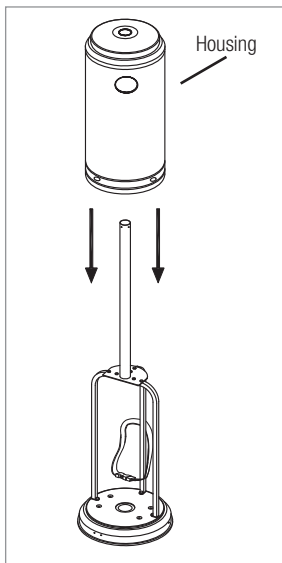

Step 3

- Place the housing onto the base.

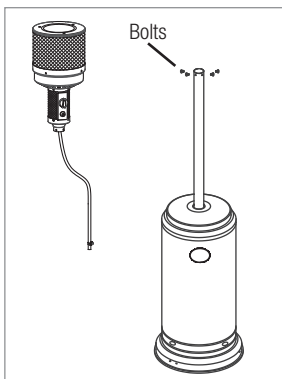

Step 4

- 4.1 Remove the 4 bolts from the burner.
- 4.2 Push the gas hose/gas tube into the gas supply connection of the burner.
- 4.3 Tighten it.
- 4.4 Now attach the burner to the post with the 4 stainless steel bolts.

Hardware used

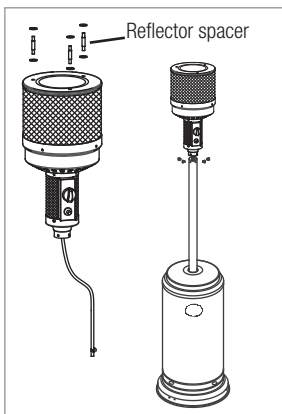

- DD** Stainless steel bolt  x 4



Step 5

- 5.1 Ensure that the post, burner and bolts are connected as described.
- 5.2 Push the 8 mm washers onto each of the reflector spacers for the heat reflector.

Hardware used

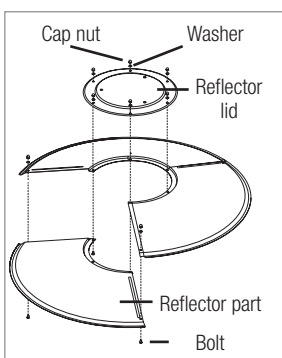

- FF** Reflector spacer  x 3
- GG** Washer Ø 8 mm  x 6



Step 6

- Assemble the heat reflector with 3 bolts from below, put on the washers from above, then screw on the nuts hand-tight at first and install the reflector centre with 6 more bolts. Then tighten all bolts.

Hardware used

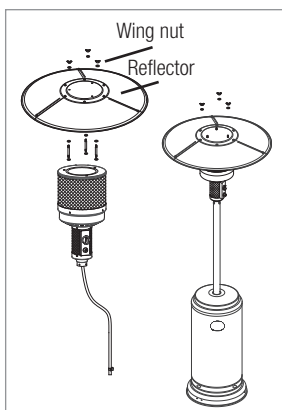

- HH** Washer Ø 6 mm  x 9
- II** Bolt M6 x 10 mm  x 9
- JJ** Cap nut  x 9



Step 7

Tighten the heat reflector with 3 further washers and 3 wing nuts.

Hardware used

- | | | | |
|-----------|---------------|---|-----|
| GG | Washer Ø 8 mm |  | x 3 |
| KK | Wing nut |  | x 3 |

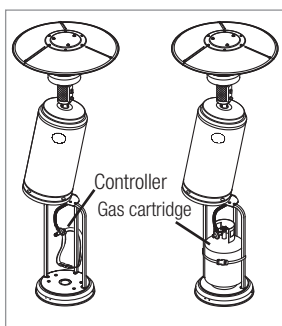

Step 8

- 8.1 Now lift the housing again.
- 8.2 Connect the gas tank to the controller and tighten the connection with a wrench.
- 8.3 Now connect the gas hose to the controller.
- 8.4 Put the gas tank into the base now.
- 8.5 Fasten the gas cylinder with gas cylinder fixing strap.



WARNING: A leak test must be performed annually and each time a cylinder is hooked up or if a part of the gas system is replaced.



WARNING: Never use an open flame to check for gas leaks. Be certain that no sparks or open flames are in the area while you check for leaks. Sparks or open flames will result in a fire or explosion, which may damage property and can cause serious bodily injuries, or death.



Leak testing: This must be done before initial use, annually, and whenever any gas components are replaced or serviced. Do not smoke while performing this test, and remove all sources of ignition. Turn all burner controls to the OFF position. Turn gas supply valve on.



Brush a half-and-half solution of liquid soap and water onto all joints and connections of the regulator, hose, manifolds and valves.



Bubbles will indicate a gas leak. Either tighten the loose joint or have the part replaced with one recommended by the customer care department and have the patio heater inspected by a certified gas installer.

If the leak cannot be stopped, **immediately shut off the gas supply**, disconnect it and have the patio heater inspected by a certified gas installer or dealer. Do not use the patio heater until the leak has been corrected.

10. Problem check list

Problem	Possible cause	Solutions
The pilot flame does not light up	Gas valve is turned off Gas tank empty Opening blocked Air in the system Loose connections	Turn on the gas valve Replace the gas cartridge Clean/replace the opening Drain the air Examine all connections
The pilot flame goes out	Dirt at the pilot Loose connections Thermocouple is damaged Leak	Clean the affected area Examine all connections Replace the thermocouple Examine all connections
The burner does not light up	Low pressure Nozzle blocked Gas valve is turned off Thermocouple is damaged The pilot flame burner is bent The burner is not in the proper position	Gas cartridge nearly empty, replace it Clean/replace the nozzle Turn on the gas valve Replace the thermocouple Put the pilot flame burner in the proper position Position it properly

11. Sale and spare parts

Sales:

BAHAG AG
Gutenbergstr. 21
D-68167 Mannheim

Service and spare parts:

garbou GmbH
Dornaper Straße 18
D-42327 Wuppertal
kundendienst@garbou.de
Fax: +49 2058 89725-19
Tel.: +49 2058 89725-0

Veillez conserver soigneusement ce document.

Avertissement - Consignes de sécurité

Veillez lire les consignes de sécurité suivantes avant d'utiliser votre chauffe-terrasse

POUR VOTRE SÉCURITÉ :

En cas d'odeur de gaz :

1. Coupez l'alimentation en gaz.
2. Éteignez toutes les flammes allumées.
3. Si l'odeur de gaz devait persister, veuillez avvertir immédiatement votre fournisseur de gaz ou les sapeurs-pompiers.
4. N'entreposez pas d'essence ou d'autres gaz ou liquides inflammables à proximité de ce chauffe-terrasse.
5. N'entreposez pas de bouteilles de gaz non utilisées à proximité de ce chauffe-terrasse ou d'autres appareils.

AVERTISSEMENT

1. Ce chauffe-terrasse est uniquement destiné à être utilisé à l'air libre et dans des locaux bien aérés.
2. Un local bien aéré doit au moins être ouvert sur 25 % de toute sa superficie.
3. La superficie totale de tout le local correspond au total de toutes les surfaces des murs respectifs.

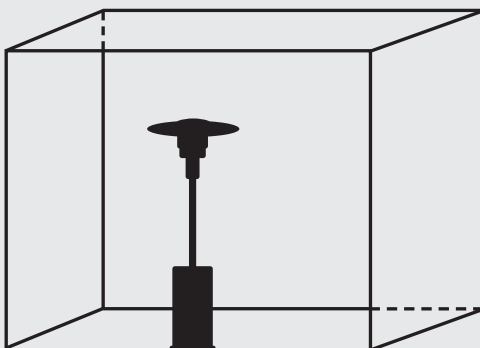

Un montage, un réglage, une modification ou une maintenance non correctement effectués peuvent provoquer des blessures ou des dommages matériels. Veuillez lire attentivement la notice d'utilisation et d'entretien avant de procéder au montage et à l'entretien du chauffe-terrasse.

Veillez lire les consignes suivantes avant de monter et d'utiliser le chauffe-terrasse :

Le montage de ce chauffe-terrasse et de la bouteille de gaz est toujours soumis aux dispositions légales en vigueur.

Ne bloquez en aucun cas les valves dans le corps du chauffe-terrasse.

Ne déplacez en aucun cas le chauffe-terrasse lorsqu'il est en marche.

Dévissez le robinet à gaz sur la bouteille de gaz ou sur le régulateur avant de déplacer le chauffe-terrasse.

Les tuyaux et les flexibles doivent être remplacés aux intervalles indiqués.

N'utilisez que le type de gaz et de bouteille de gaz recommandé par le fabricant.

En présence de vent, des mesures de précaution particulières doivent être prises pour éviter le basculement du chauffe-terrasse.

La valve de régulation de l'appareil ne peut pas être retirée et elle a été montée par le fabricant ;

il est interdit de modifier la pression du gaz de l'appareil.

Ne raccordez pas directement la bouteille de gaz sur l'appareil sans utiliser de régulateur.

N'achetez que les bouteilles de gaz qui présentent les dimensions recommandées :

31,8 cm (diamètre) x 58 cm (hauteur) avec une capacité maximale de 15 kg.



Contenu

1. Avertissement
2. Emplacement du chauffe-terrasse
3. Exigences posées au gaz
4. Test de fuite
5. Utilisation et rangement
6. Nettoyage et entretien
7. Composants et dimensions
8. Construction et spécifications
9. Montage
10. Liste de contrôle des problèmes
11. Distribution et pièces détachées

FR

1. Avertissement

Veillez lire les consignes de sécurité suivantes avant d'utiliser le chauffe-terrasse :

Ne pas utiliser le chauffe-terrasse dans des locaux fermés ; des dommages corporels ou matériels risqueraient de se produire.

Le chauffe-terrasse n'est pas conçu pour être mis en place sur des véhicules ou des bateaux.

Le montage et les réparations doivent être effectués par des personnes qualifiées.

Un montage, un réglage, une modification ou une maintenance non correctement effectués peuvent provoquer des blessures ou des dégâts matériels.

Le chauffe-terrasse ne doit en aucun cas être modifié.

Les régulateurs ne doivent jamais être remplacés par un autre régulateur que celui recommandé par le fabricant.

Ne jamais entreposer du gaz et d'autres matières inflammables à proximité du chauffe-terrasse.

Avant de l'utiliser, le chauffe-terrasse entier doit être inspecté pour découvrir d'éventuelles fuites et il doit être soumis au moins une fois par an à une maintenance effectuée par une personne qualifiée.

Toutes les inspections de fuites doivent être effectuées avec une solution savonneuse et jamais avec une flamme nue.

Utiliser le chauffe-terrasse uniquement lorsque toutes les liaisons ont été inspectées du point de vue fuites.

En cas d'odeur de gaz, couper immédiatement l'alimentation en gaz.

(Tourner le régulateur sur la bouteille de gaz en position OFF. Si la fuite se situe au niveau du flexible, éliminez-la et procédez à un autre test de fuite. Si des bulles d'air savonneuses devaient toujours se former, réclamez le flexible.

Si la fuite se produit sur la jonction avec le robinet, remettez en place l'élément de jonction et procédez à un autre test de fuite. Si des bulles d'air savonneuses devaient encore se former après d'autres essais, cela signifie que le robinet est défectueux et qu'il doit également faire l'objet d'une réclamation.

Ne jamais transporter le chauffe-terrasse en cours d'utilisation ; après son utilisation, attendre que le chauffe-terrasse se soit refroidi.

Tenir toujours l'ouverture de ventilation de la bouteille de gaz libre.

Ne pas peindre la surface de chauffe, les boutons de commande et le réflecteur.

Le compartiment de commande, le brûleur et les voies de circulation d'air doivent être nettoyés selon les besoins.

L'alimentation en gaz doit être coupée lorsque le chauffe-terrasse n'est pas utilisé.

Informations relatives au droit d'auteur

Sous réserve de tous les droits. Aucune partie de cette notice d'utilisation n'a le droit d'être reproduite par voie mécanique ou électronique, d'être traduite dans une autre langue ou enregistrée d'une manière quelconque sans autorisation délivrée par écrit.



Le chauffe-terrasse doit immédiatement être inspecté dans les cas suivants :

- La température souhaitée n'est pas atteinte.
- Le brûleur fait des bruits de claquement pendant l'utilisation.
(un léger bruit après l'extinction de la flamme est par contre normal)
- Odeur de gaz avec une coloration jaune extrême des pointes de flammes.

Le régulateur de gaz et le flexible à gaz doivent toujours se trouver dans la bonne position pour éviter des trébuchements.

Après l'utilisation, tous les éléments de protection du chauffe-terrasse doivent être remis en place avant de pouvoir l'utiliser.

Les adultes et les enfants doivent toujours se tenir à une distance suffisante des flammes pour éviter des brûlures de peau et des inflammations de vêtements.

Faire particulièrement attention aux enfants qui se trouvent à proximité du chauffe-terrasse.

Des vêtements ou d'autres objets inflammables ne doivent en aucun cas être déposés sur le chauffe-terrasse ou à proximité du chauffe-terrasse.

Ne remplacer la bouteille de gaz que dans des locaux suffisamment bien aérés et à l'écart des sources d'incendies. (par ex. cigarettes ou bougies)

Contrôlez si le joint d'étanchéité du manodétendeur est correctement en place et s'il est en mesure de fonctionner (comme représenté sur l'illustration à droite).

Ne bloquer en aucun cas les valves dans le corps du chauffe-terrasse.

Fermer le robinet à gaz se trouvant sur la bouteille de gaz après l'utilisation.

Le chauffe-terrasse n'a en aucun cas le droit d'être utilisé en cas de fuite de gaz ; si le chauffe-terrasse est déjà en service, l'arrivée du gaz doit aussitôt être fermée. Le chauffe-terrasse doit ensuite être contrôlé et les dommages doivent être éliminés avant de le réutiliser.

Les tuyaux ou les flexibles devraient être contrôlés au moins une fois par mois ou à chaque remplacement d'une bouteille de gaz.

En cas de traces de fissures, de fendillements ou d'usure du matériel, les éléments concernés doivent être remplacés avec des flexibles adaptés de même longueur et de qualité.

L'utilisation de l'appareil dans des pièces fermées est dangereuse et INTERDITE.

Veuillez lire obligatoirement le mode d'emploi avant d'utiliser l'appareil.

L'appareil doit être installé et doit fonctionner selon le mode d'emploi et les instructions locales.

Référez-vous à l'illustration du haut pour raccorder le tuyau flexible et le régulateurs ainsi que le régulateur et la bouteille de gaz.

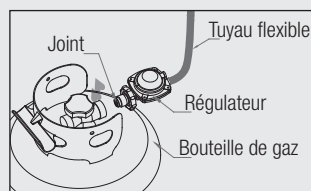

Raccordement du tuyau flexible avec le régulateur et du régulateur avec la bouteille de gaz.

2. Emplacement du chauffe-terrasse

Le chauffe-terrasse est uniquement conçu pour une utilisation à l'air libre. Une alimentation en air frais adéquate doit toujours être garantie.

Une distance suffisante par rapport à des objets inflammables doit toujours être observée. (Au-dessus min. 100 cm et sur le côté au moins 100 cm)

Le chauffe-terrasse doit uniquement être mis en place sur un support solide.

Ne jamais faire fonctionner le chauffe-terrasse dans un environnement explosif. (par ex. en des endroits où du gaz et des substances similaires sont déjà entreposés)

Le socle du chauffe-terrasse doit être fermement ancré au sol avec des boulons pour le protéger contre les influences du vent.

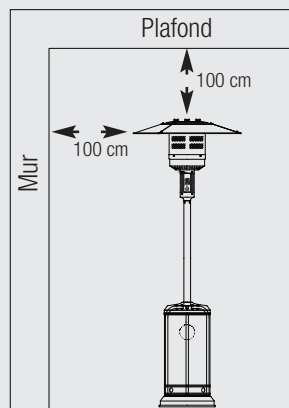

Fixation du socle au sol

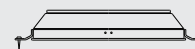

3. Exigences posées au gaz

N'utiliser que du propane ou du butane.

Le régulateur de pression et le flexible à gaz doivent correspondre aux directives locales.

La structure du chauffe-terrasse doit correspondre aux directives locales relatives au gaz ; si les directives sur le gaz ne sont pas connues, le standard doit être appliqué pour la conservation et l'utilisation des gaz liquides.

Une citerne à gaz présentant des bosses, rouillée ou endommagée peut être dangereuse et devrait être analysée par le revendeur. Une citerne à gaz à robinet endommagé ne doit en aucun cas être utilisée.

Le chauffe-terrasse doit être mis en place de manière à garantir l'extraction de la vapeur dans le cylindre.

Ne jamais raccorder une citerne à gaz sans régulateur au chauffe-terrasse.

Ne jamais faire fonctionner un chauffe-terrasse dans un milieu explosif. (Par exemple dans des endroits où du gaz et des substances similaires sont entreposées)

4. Test de fuite

Les raccords à gaz sont analysés du point de vue fuite avant de livrer le chauffe-terrasse.

Un test de fuite doit toutefois être effectué après la livraison en raison d'une éventuelle fausse manipulation du chauffe-terrasse pendant la livraison.

Préparez une solution savonneuse se composant d'une part de produit de nettoyage et d'une part d'eau. La solution savonneuse peut être appliquée avec un flacon pulvérisateur ou avec une brosse. En cas de fuite, des bulles d'eau savonneuses se forment.

Le système complet doit être testé. Utilisez pour cela une bouteille de gaz pleine à au moins 80 %.

Amenez le régulateur tout d'abord sur OFF puis tournez-le sur ON.

En cas de fuite, l'arrivée de gaz doit être immédiatement coupée.

Serrez toutes les jonctions non étanches et procédez à un nouveau test.

Interdiction stricte de fumer pendant le test.

5. Utilisation et rangement

Mise en marche du chauffe-terrasse

1. Tourner le robinet d'alimentation en gaz jusqu'à la butée.
2. Enfoncer le régulateur variable et le tourner en position pilote.
(Dans le sens contraire des aiguilles d'une montre 90°)
3. Maintenir le régulateur enfoncé pendant environ 30 secondes et actionner le bouton d'allumage à plusieurs reprises jusqu'à ce que la flamme pilote s'allume. Le régulateur variable peut maintenant être relâché.

Remarques :

- Si une nouvelle citerne à gaz a été raccordée, jusqu'à 1 minute peut s'écouler d'ici que l'air restant s'échappe par le flexible à gaz.
 - Le régulateur variable doit toujours être tenu enfoncé lors de l'allumage du chauffe-terrasse par le bouton d'allumage. Il peut être relâché après l'allumage.
 - La flamme pilote peut être contrôlée par une petite lucarne se trouvant sous la surface de chauffe.
 - Si la flamme devait s'éteindre, répéter l'opération 3.
4. Après avoir allumé la flamme pilote, tournez le régulateur sur la position Maximum (HI) et maintenez-le dans cette position pendant 5 minutes.
La température souhaitée peut ensuite être réglée.

Mise hors service du chauffe-terrasse

1. Tournez à nouveau le régulateur en position pilote.
2. Enfonchez à nouveau le régulateur et tournez-le sur OFF.
3. Fermez le robinet à gaz du cylindre d'alimentation en gaz.

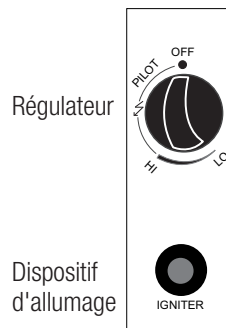

OFF: Le chauffe-terrasse s'éteint
HI: Température maximale
LO: Température minimale

Rangement

1. Après l'utilisation ou en cas de dérangement, fermez toujours le robinet d'alimentation en gaz.
2. Retirez le régulateur de pression et le flexible à gaz.
3. Contrôlez la présence de dommages et de fuites sur le robinet à gaz. Si un endommagement devait être constaté sur le robinet à gaz, il doit alors être remplacé par le revendeur de gaz.
4. Ne jamais entreposer de récipient sous pression dans des sous-sols ou dans d'autres endroits où la circulation de l'air n'est pas suffisante.

6. Nettoyage et entretien

- N'essuyez la poussière qu'avec un chiffon doux et humide.
- N'utilisez jamais de produits de nettoyage inflammables ou caustiques.
- Tenez la surface de chauffe propre.
- Protégez le chauffe-terrasse avec un recouvrement proposé en option s'il n'est pas utilisé.

7. Bestandteile und Maße

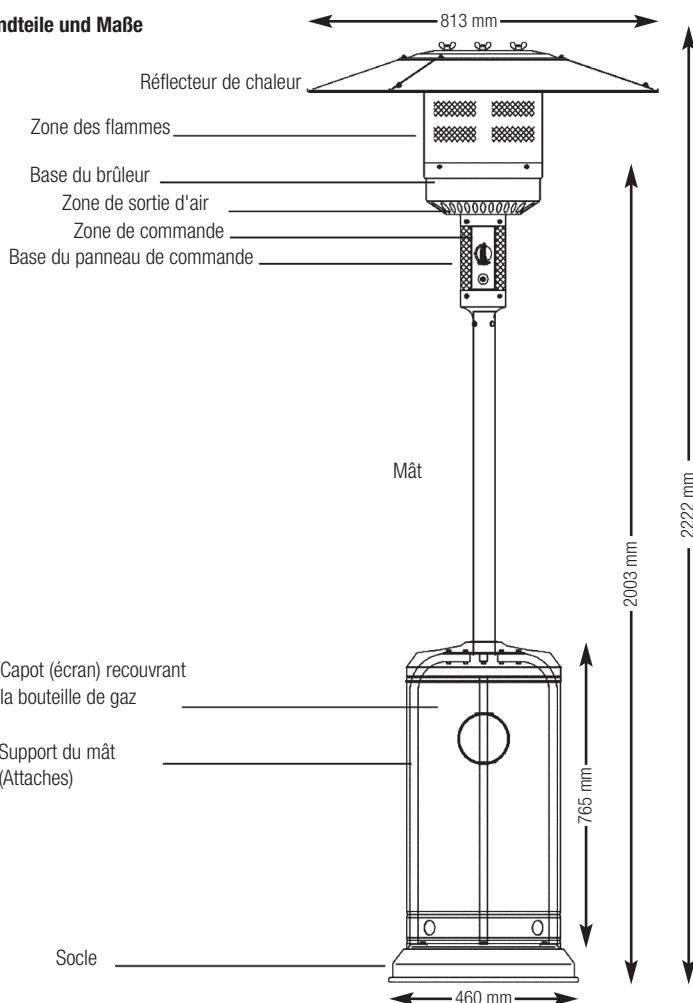

8.**A - Construction et spécifications**

- Chauffe-terrasse transportable avec corps pour réservoir à gaz
- Corps en acier avec revêtement en poudre ou acier inoxydable
- Raccords pour tuyaux flexibles à gaz avec fermeture à vis (ou avec collier en métal selon le pays)
- Dissipation de la chaleur par un réflecteur

B - Spécifications

- Exclusivement pour une utilisation à l'air libre
- Exclusivement pour propane ou butane
- Max. : 13 000 Watt
- Min. : 5 000 Watt
- Consommation :

CATÉGORIE DE GAZ :	I3+(28-30/37)		I3B/P(30)	I3B/P(50)
TYPES DE GAZ :	Butane	Propane	LPG mélanges de gaz	LPG mélanges de gaz
PRESSION DE GAZ :	28 - 30 mbar	37 mbar	30 mbar	50 mbar
CONSOMMATION :	450 - 945 g/h	640 - 1230 g/h	550 - 1060 g/h	

- Certificat CE compris

C - Tableau des ouvertures

CATÉGORIE DE GAZ :	I3+(28-30/37)		I3B/P(30)	I3B/P(50)
TYPES DE GAZ :	Butane	Propane	LPG mélanges de gaz	LPG mélanges de gaz
PRESSION DE GAZ :	28 - 30 mbar	37 mbar	30 mbar	50 mbar
APPORT ÉNERGÉTIQUE :	13 kW (G30: 945 g/h; G31 929 g/h)			
TAILLE DU GICLEUR :	1,90 mm brûleur principal 0,18 mm brûleur pilote			1,70 mm brûleur principal 0,18 mm brûleur pilote
Le marquage qui figure sur la buse d'injection (1.90 par ex.) indique la dimension de la buse d'injection (donc dans l'exemple 1.90 mm)				

- Le flexible et le régulateur sont contenus dans la livraison.

Le chauffe-terrasse est conçu pour l'utilisation de bouteilles de gaz dont le poids varie entre 5 kg et 11 kg.

- Si le régulateur et/ou le flexible doit être remplacé, ce qui suit doit être observé :
 - Le régulateur doit remplir les exigences de la norme EN16129:2013, la pression de sortie du régulateur doit correspondre aux valeurs du tableau des ouvertures.
 - Utilisez un régulateur de 30 mbars pour butane/propane pour la catégorie de gaz I3B/P(30).
 - Utilisez un régulateur de 30 mbars pour butane pour la catégorie de gaz I3+(28-30/37).
 - Utilisez un régulateur de 37 mbars pour propane pour la catégorie de gaz I3+(28-30/37).
 - Utilisez un régulateur de 50 mbars pour butane/propane pour la catégorie de gaz I3B/P(50).
 - Un flexible de 1,4 m de longueur, selon la norme EN16436:2014, est nécessaire.
 - Les pièces remplacées doivent au moins correspondre aux standards locaux.

9. Montage

Outils nécessaires

- Clés universelle de 10 et 14
- Clé à vis réglable
- Pince (avec joint coulissant)
- Tournevis
- Détecteur de fuite ou solution d'eau savonneuse

Composants

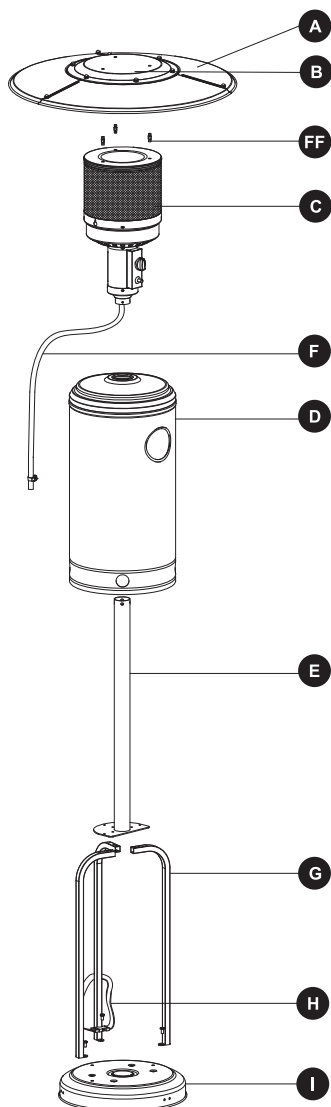

Part	Désignation	Quantité
A	Élément réflecteur	3
B	Couvercle du réflecteur	1
FF	Vis d'appui	3
C	Tête chauffante	1
D	Corps	1
E	Mât	1
F	Tuyau flexible à gaz	1
G	Support du mât (Attaches)	1
H	Support de bouteille de gaz	1
I	Socle	1

Vis fournis

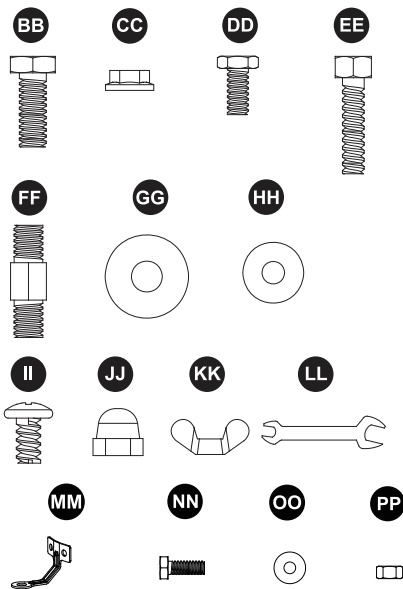

Part	Désignation	Quantité
BB	Vis M8 x 16 mm	3
CC	Écrou à bride M6	6
DD	Vis en acier inoxydable	4
EE	Vis M6 x 30 mm	6
FF	Écarteur à réflecteur	3
GG	Rondelle Ø 8 mm	9
HH	Rondelle Ø 6 mm	9
II	Vis M6 x 10 mm	9
JJ	Écrou chapeau	9
KK	Écrou à oreilles	3
LL	Clé	1
MM	Équerre de fixation	3
NN	Vis M6 x 10 mm	6
OO	Rondelle Ø 6 mm	6
PP	Écrou M6	6

Avant le montage

Pour protéger le chauffe-terrace contre un basculement, par ex. lorsqu'il fait beaucoup de vent, le socle du chauffe-terrace doit être fixé au sol avec des boulons ou des ancrés adaptés.

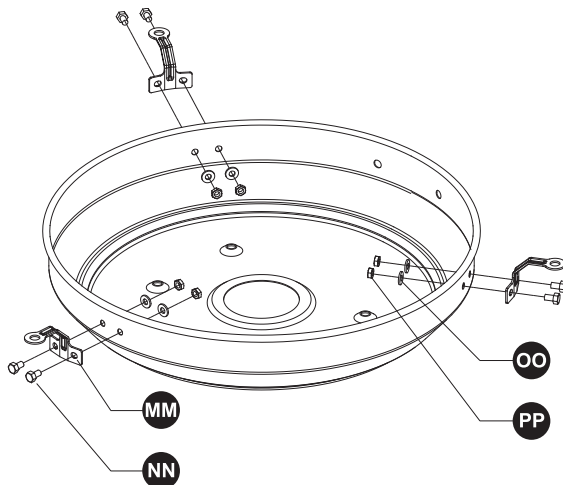

1. Retournez le pied et montez l'équerre de fixation comme montré sur l'illustration.
2. Vissez de l'extérieur respectivement une vis M6 x 10 et placez de l'intérieur une rondelle.
Vissez respectivement un écrou M6 et serrez-le à fond.
3. Procédez de la même manière pour les 2 autres fixations.

Montage

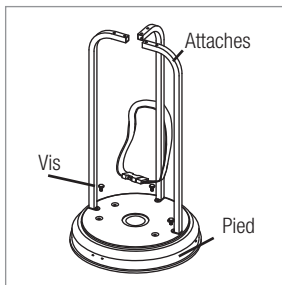

Étape 1

- 1.1 Positionnez les 3 attaches sur le socle, comme montré sur l'illustration.
- 1.2. Assemblez ces attaches avec les 3 vis M8 x 16 mm.

Matériel de montage nécessaire

BB Vis M8 x 16 mm  x 3

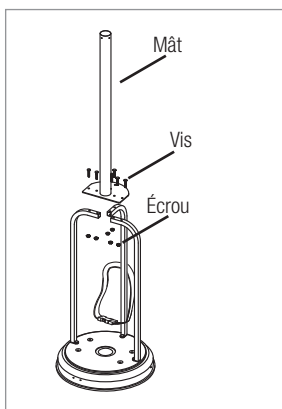

Étape 2

- 2.1 Enfoncez le mât sur les 3 attaches.
- 2.2 Servez-vous maintenant des 6 vis M6 x 30 mm et des écrous pour assembler le mât avec les trois attaches. Serrez les vis à fond.

Matériel de montage nécessaire

CC Écrou à bride M6  x 6

EE Vis M6 x 30 mm  x 6

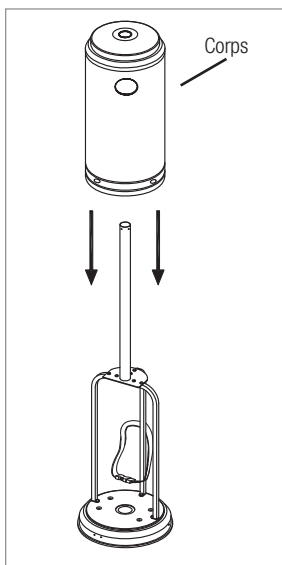

Étape 3

Placez le corps sur le socle.

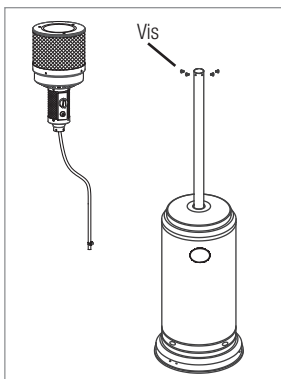

Étape 4

- 4.1 Défaire les vis nécessaires du brûleur.
- 4.2 Enfoncez le flexible/tuyau à gaz dans l'assemblage d'alimentation en gaz du brûleur.
- 4.3 Serrez-les fermement.
- 4.4 Fixez maintenant le brûleur sur le mât avec les 4 vis.

Matériel de montage nécessaire

- DD** Vis en acier inoxydable  x 4

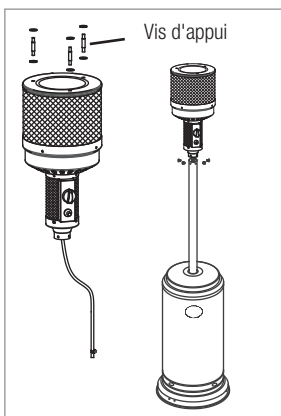

Étape 5

- 5.1 Assurez-vous que le mât, le brûleur et les vis sont raccordés comme décrit.
- 5.2 Enfoncez les rondelles sur chacune des vis d'appui pour le réflecteur de chaleur.

Matériel de montage nécessaire

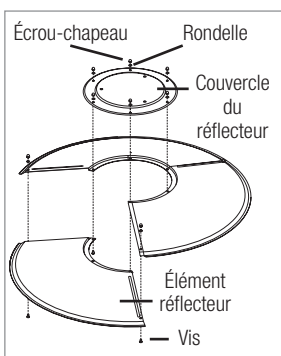

- FF** Écarteur à réflecteur  x 3
- GG** Rondelle Ø 8 mm  x 6



Étape 6

Assemblez le réflecteur de chaleur avec 3 vis par le bas, placez les rondelles par le haut, vissez ensuite à la main les écrous et montez le centre du réflecteur avec 6 autres vis. Serrez ensuite toutes les vis à fond.

Matériel de montage nécessaire

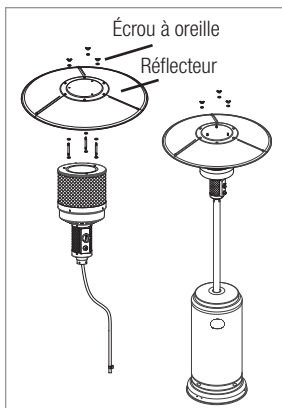

- HH** Rondelle Ø 6 mm  x 9
- II** Vis M6 x 10 mm  x 9
- JJ** Écrou chapeau  x 9



Étape 7

Fixez fermement le réflecteur de chaleur avec 3 autres rondelles et 3 écrous à oreille.

Matériel de montage nécessaire

GG	Rondelle Ø 8 mm		x 3
KK	Écrou à oreilles		x 3

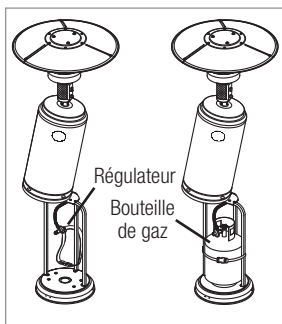

Étape 8

8.1 Soulevez maintenant à nouveau le corps.

8.2 Assemblez le réservoir à gaz et le régulateur et serrez à fond avec un tournevis.

8.3 Assemblez maintenant le flexible à gaz avec le régulateur.

8.4 Placez maintenant la citerne à gaz dans le socle.

8.5 Fixez la bouteille de gaz avec le support de la bouteille de gaz.

10. Liste de contrôle des problèmes

Problème	Cause possible	Solutions
La flamme pilote ne s'allume pas	Robinet à gaz fermé	Ouvrez le robinet à gaz
	Citerne à gaz vide	Remplacez la bouteille de gaz
	Ouverture bloquée	Nettoyez/remplacez l'ouverture
	Présence d'air dans le système	Évacuez l'air
Flamme pilote éteinte	Assemblages lâches	Vérifiez tous les assemblages
	Salissure sur le pilote	Nettoyez l'endroit concerné
	Raccords lâches	Vérifiez tous les assemblages
Brûleur non allumé	Thermocouple endommagé	Remplacez le thermocouple
	Fuite	Vérifiez tous les assemblages
	Faible pression	Bouteille de gaz presque vide, remplacez-la
	Gicleur bloqué	Nettoyez/remplacez le gicleur
	Robinet à gaz fermé	Ouvrez le robinet à gaz
	Thermocouple endommagé	Remplacez le thermocouple
Brûleur à flamme pilote déformé	Brûleur à flamme pilote déformé	Amenez le brûleur à flamme pilote dans la bonne position
	Brûleur non dans la bonne position	Mettez-le correctement en place

11. Distribution et pièces détachées

Distribution :	Service et pièces détachées :
BAHAG AG	garbou GmbH
Gutenbergstr. 21	Dornaper Straße 18
D-68167 Mannheim	D-42327 Wuppertal
	kundendienst@garbou.de
	Fax: +49 2058 89725-19
	Tel.: +49 2058 89725-0

Bewaart u dit document goed, a.u.b.!**Waarschuwing - veiligheidsvoorschriften**

Leest u a.u.b. voor het gebruik de volgende veiligheidsaanwijzingen.

VOOR UW VEILIGHEID:

Bij gasgeur:

1. Stopt u de gastoevoer.
2. Blust u alle vlammen.
3. Zou de gasgeur verder voorhanden zijn, informeert U onmiddellijk de gasleverancier of uw brandweer.
4. Bewaart u geen benzine of andere ontvlambare gassen of vloeistoffen in de buurt van dit apparaat.
5. Bewaart U de niet benutte gasflessen niet in de buurt van dit of andere apparaten.

WAARSCHUWING

1. Deze straalkachel is alleen voor de inzet in de open lucht of in goed geventileerde ruimtes bestemd.
2. Een goed geventileerde ruimte moet voor minstens 25 % van het totale oppervlak van de ruimte geopend zijn.
3. Het totale vlak van de gehele ruimte stemt met de som van alle oppervlakken van de betreffende wanden overeen.

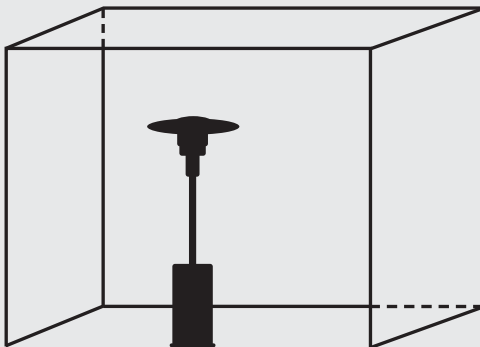

Ondeskundige opbouw, instelling of onderhoud kan verwondingen of materiële schade veroorzaken.
Leest u de bedienings- en onderhoudsaanwijzing zorgvuldig, alvorens u het apparaat opbouwt en onderhoud.

Leest u a.u.b. voor de opbouw en het gebruik de volgende aanwijzingen:

De opbouw van dit apparaat en de gasfles zijn altijd aan de overheersende wettelijke bepalingen onderworpen.

Blokkeert U in geen geval de ventielen in de behuizing.

Beweegt u het apparaat in geen geval, wanneer het in gebruik is.

Draait u de gaskraan aan de gasfles en aan de regelaar dicht, alvorens u het apparaat beweegt.

De leidingen en slangen moeten in de aangegeven intervallen worden vervangen.

Gebruikt u alleen de van de producent aanbevolen aard van gas en gasfles.

Bij opkomen van wind moeten bijzondere voorzichtigheidsmaatregelen worden getroffen, om het omkantelen van het apparaat te verhinderen.

Het regelventiel van het apparaat is niet afneembaar en werd van de producent gemonteerd;
het is verboden de gasdruk van het apparaat te veranderen.

Verbindt U de gasfles niet direct zonder aan regelaar met het apparaat.

Koopt U alleen gasflessen met de aanbevolen afmetingen:

31,8 cm (diameter) x 58 cm (hoogte) met een maximale capaciteit van 15 kg.

Inhoud

1. Waarschuwing
2. Standplaats van de straalkachel
3. Gaseisen
4. Lekkagetest
5. Bediening en bewaring
6. Reiniging en onderhoud
7. Bestanddelen en afmetingen
8. Constructie en specificaties
9. Montage
10. Probleem-checklist
11. Verkoop en reservedelen

NL

1. Waarschuwing

Leest u a.u.b. voor het gebruik de volgende veiligheidsaanwijzingen:

De straalkachel niet in gesloten ruimtes gebruiken, er kunnen personen resp. zaken letsel resp. schade oplopen.

De straalkachel is niet daartoe geconcipeerd, op voertuigen of boten te worden opgesteld.

Opbouw en reparatie mag alleen van gekwalificeerde personen worden uitgevoerd.

Ondeskundige opbouw, instelling, verandering of onderhoud kan verwondingen of materiële schade veroorzaken.

Het apparaat mag in geen geval worden veranderd.

De regelaars mogen nooit met een andere, als die van de producent aanbevolen, regelaars worden vervangen.

Gas en andere ontvlambare stoffen nooit in de buurt van de straalkachel bewaren.

Het gehele apparaat moet voor het gebruik op lekkage gecontroleerd en minstens eenmaal jaarlijks van een gekwalificeerde persoon worden onderhouden.

Alle onderzoeken naar lekkage moeten met een zeepoplossing worden uitgevoerd, nooit met een open vlam.

De straalkachel eerst gebruiken, wanneer alle verbindingen auf lekkage werden onderzocht.

Bij gasgeur onmiddellijk de gastoevoer stoppen.

(De regelaar aan de gasfles op OFF draaien. Zou zich het lek aan de slang bevinden, verwijderd u deze en voert u een verdere lekkagetest uit. Zouden zich altijd nog luchtbellenvormen, reklameert u de slang. Zou het lek zich aan de verbinding naar de kraan bevinden, zet u het verbindingstuk opnieuw erop en voert u een verdere lekkagetest uit. Zouden zich ook na verdere verzoeken altijd nog luchtbellenvormen, dan is de kraan defect en zou eveneens gereklameerd moeten worden)

De straalkachel bij gebruik nooit transporteren, na gebruik, eerst wanneer de temperatuur van het apparaat weer gedaald is.

De ventilatieopening van de gasfles altijd vrijhouden.

Verwarmingsvlak, bedieningsknoppen en reflector mogen niet worden beschilderd.

Bedieningsvak, brander en luchtwegen moeten al naar behoefte gereinigd worden.

De gastoevoer moet dichtgedraaid zijn wanneer de straalkachel niet in gebruik is.

Informatie over het auteursrecht

Alle rechten voorbehouden. Geen deel van deze gebruiksaanwijzing mag zonder schriftelijke toestemming elektronisch of mechanisch worden gereproduceerd, in een andere taal worden overgebracht of op gelijk welke aard en wijze worden opgeslagen.

Bij volgende gebeurtenissen moet de straalkachel onmiddellijk worden onderzocht:

- De gewenste temperatuur wordt niet behaald.
- De brander maakt klapperende geluiden gedurende het gebruik (een zwacht geluid van het doven van de vlam is daarentegen normaal)
- Gasgeur samen met extreem geelachtige kleuring van de vuurspitsen.

Gasregelaar en gas slang moeten altijd veilig gepositioneerd zijn, om struikelongevallen te voorkomen.

Na het onderhoud moeten alle bescherm delen van de straalkachel weer aangebracht worden, alvorens deze kan worden gebruikt

Volwassenen en kinderen moeten altijd voldoende afstand van de vlam houden, om verbrandingen van de huid en de kleding te voorkomen.

Op kinderen is in de nabijheid van de straalkachel bijzondere toezicht worden gehouden.

Kleding en andere ontvlambare voorwerpen mogen noch op de straalkachel noch in de nabijheid van de straalkachel worden bewaard.

De gasfles alleen in toereikend geventileerde ruimtes, met afstand van vuurbronnen, vervangen. (bijv. cigaretten of kaarsen)

Controleert U, of de dichting van de drukregelaar correct zit en in staat is, zijn functie uit te voeren. (zoals in de afbeelding rechts getoond)

Blokkeert u in geen geval de ventielen in de behuizing.

De gaskraan aan de gasfles na het gebruik dichtdraaien.

In geval van een gaslek mag het apparaat in geen geval worden gebruikt.

Wanneer reeds in gebruik, moet de gastoevoer onmiddellijk worden gestopt. Daarna moet het apparaat worden onderzocht en de schade moet worden verholpen, alvorens het weer wordt gebruikt.

De leidingen of de flexibele slangen moeten minstens eenmaal per maand of bij iedere vervanging van een gasfles worden onderzocht.

Bij sporen van scheuren, spleten of materiaalveroudering moeten deze met passende slangen van dezelfde lengte en kwaliteit worden vervangen.

Het gebruik van het apparaat in gesloten ruimtes is gevaarlijk en **VERBODEN**.

Leest U in ieder geval de aanwijzing alvorens U het apparaat gebruikt.

Het apparaat moet volgens de aanwijzing en de plaatselijke voorschriften worden geïnstalleerd en bedreven.

Voor het verbinden van de slang en de regelaar alsook de regelaar en de gasfles neemt U de bovenstaande afbeelding in acht.

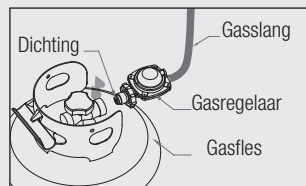

Verbinding van slang en regelaar, alsook regelaar en gasfles.

2. Standplaats van de terrasstraalkachel

De straalkachel is alleen voor het gebruik in de open lucht geconcipeerd. Passende toevoer van verse lucht moet altijd gegarandeerd zijn.

Naar brandbare voorwerpen moet altijd voldoende afstand worden gehouden. (boven min. 100 cm en aan de zijde min. 100 cm)

De straalkachel alleen op een vaste ondergrond opstellen.

Straalkachel nooit in een explosieve omgeving gebruiken. (bijv. aan plaatsen waar reeds gas of soortelijke stoffen worden bewaard)

Sokkel van de straalkachel moet met schroeven vast in de bodem worden verankerd., om de straalkachel tegen windinvloed te beschermen.

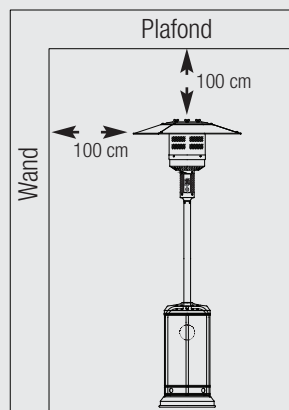

Bevestiging van de sokkel aan de bodem

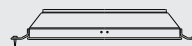

3. Gaseisen

Alleen propaan of butaan gebruiken.

Drukregelaar en gas slang moeten met de plaatselijke voorschriften overeenstemmen.

De opbouw van de straalkachel moet met de plaatselijke gasvoorschriften overeenstemmen. Zouden geen gasvoorschriften bekend zijn, moet de standaard voor de bewaring en de omgang met vloeibare gasen worden toegepast.

Een gedeukte, verroeste of beschadigde gastank kan gevaarlijk zijn en moet door de handelaar worden onderzocht.

Een gastank met beschadigde kraan mag nooit worden gebruikt.

De straalkachel moet zo opgesteld zijn, om een dampafvoer in de cilinder te garanderen.

Nooit een gastank zonder regelaar aan de straalkachel aansluiten.

Straalkachel nooit in een explosieve omgeving gebruiken (bijv. aan plaatsen waar reeds gas en soortgelijke stoffen worden bewaard).

4. Lekkagetest

De gasaansluitingen worden alvorens de straalkachel wordt geleverd, op lekkage onderzocht. Een complete lekkagetest moet evenwel na de levering, op grond van een eventuele verkeerde omgang met het apparaat gedurende de levering, worden uitgevoerd.

Vervaardigt u een zeepoplossing met een deel reinigingsmiddel en een deel water. De zeepoplossing kann met een sproeifles of met een borstel worden aangebracht. In geval van een lekkage zullen zich zeepbellen vormen.

Het gehele systeem moet worden getest. Gebruikt U daarvoor een minstens 80% volle gasfles.

Stelt u de regelaar eerst op OFF en draait u hem dan op ON.

In geval van een lekkage moet de gastoevoer onmiddellijk weer worden afgezet. Draait u alle ondichte verbindingen vast en voert u de test opnieuw uit.

Gedurende de test nooit roken.

5. Bediening en bewaring

Inschakelen van de straalkachel

1. De gaskraan van de gastoevoer tot aan de aanslag opendraaien.
2. De variabele regelaar indrukken en op pilot-positie draaien (tegen de richting van de wijzers van de klok 90°)
3. De regelaar ongeveer 30 seconden ingedrukt houden en de ontstekerknop enige keer bedienen, tot de proefvlam opflikkert. De variabele regelaar kan nu los gelaten worden.

Aanwijzingen:

- Wanneer een nieuwe gastank werd aangesloten, kan het tot 1 minuut duren, tot de resterende lucht door de gas slang is uitgestroomd.
- Bij het ontsteken door de ontstekerknop moet de variabele regelaar altijd gedrukt worden gehouden. Na het ontsteken kan hij weer worden losgelaten.
- De proefvlam kan door een kleine luik onder het verwarmingsvlak worden gecontroleerd.
- Zou de vlam uitgegaan zijn, stap 3 herhalen.

4. Nadat U de pilootvlame heeft ontstoken, draait U de regelaar op de maximum (HI) positie en laat hem voor 5 minuten daar staan. Daarna kan de gewenste temperatuur worden ingesteld.

Uitschakelen van de straalkachel

1. Draait u de regelaar weer in de pilot-positie.
2. Drukt u de regelaar weer in en draait u hem op OFF.
3. Draait u de gaskraan van de gastoevoercilinder weer dicht.

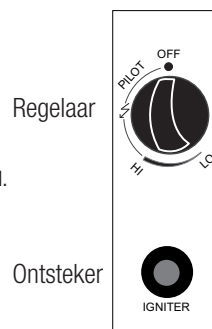

OFF: De warmer gaat uit
HI: Maximale temperatuur
LO: Minimale temperatuur

Bewaring

1. Draait u na het gebruik en in geval van een storing de gaskraan van de gastoevoer alzijds dicht.
2. Verwijdert u de drukregelaar en de gas slang.
3. De gaskraan altijd op schade en ondichte plekken onderzoeken. Zou een schade aan de gaskraan vastgesteld worden, dan moet deze door de gashandelaar worden vervangen.
4. Drukvat met vloeibaas gas nooit in de kelder of aan andere plaatsen zonder toereikende luchtcirculatie bewaren.

6. Reiniging en onderhoud

- Wist u de ontstane stof alleen met een zachte en vochtige doek af.
- Gebruikt U nooit brandbare of bijtende reinigingsmiddelen.
- Houdt u het verwarmingsvlak zuiver.
- Beschermt u de straalkachel met de optionele afdekking, wanneer hij niet wordt gebruikt.

7. Bestanddelen en afmetingen

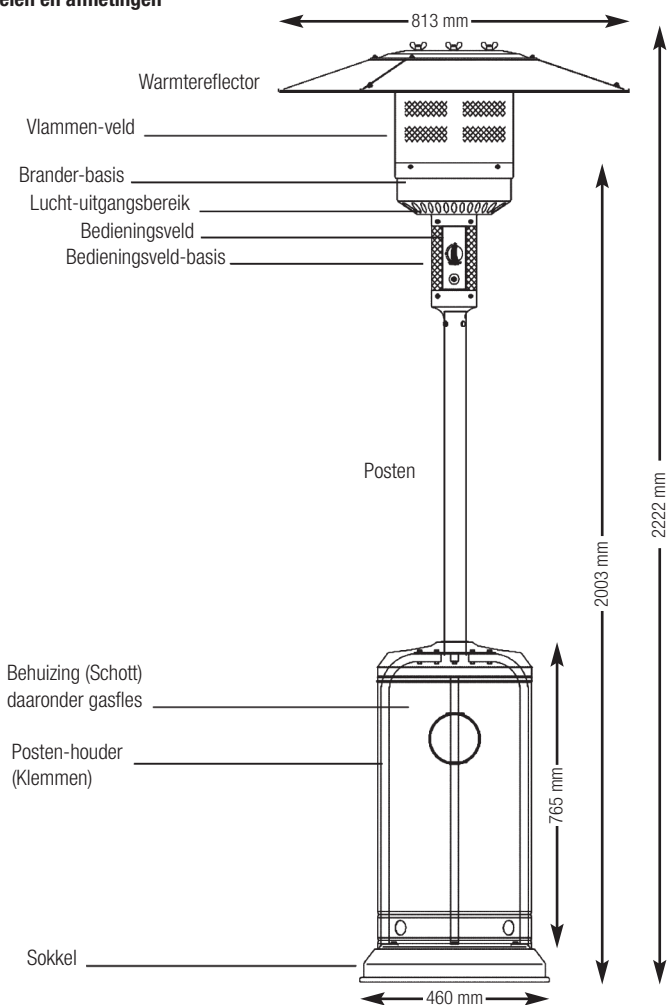

8.**A - Constructie en karakteristiek**

- Transportabele terrasstraalkachel met behuizing voor gasreservoir
- Behuizing uit staal met poedercoating of roestvrij staal
- Gaslangaansluitingen met schroefsluiting (of afhankelijk van het land met metalen klem)
- Warmteafgifte door reflector

B - Specificaties

- Uitsluitend voor gebruik in de open lucht
- Uitsluitend voor propaan of butaan
- Max.: 13000 Watt
- Min.: 5000 Watt
- Verbruik:

GASCATEGORIE	I3+(28-30/37)		I3B/P(30)	I3B/P(50)
GASTYPES	Butaan	Propaan	LPG Gasmengsels	LPG Gasmengsels
GASDRUK	28 - 30 mbar	37 mbar	30 mbar	50 mbar
VERBRUIK	450 - 945 g/h	640 - 1230 g/h	550 - 1060 g/h	

- Inclusief CE certificaat

C - Tabel van de openingen

GASCATEGORIE	I3+(28-30/37)		I3B/P(30)	I3B/P(50)
GASTYPES	Butaan	Propaan	LPG Gasmengsels	LPG Gasmengsels
GASDRUK	28 - 30 mbar	37 mbar	30 mbar	50 mbar
ENERGIETOEVOER	13 kW (G30: 945 g/h; G31 929 g/h)			
GROOTTE VAN HET INSPIJT-MONdstUK	1.90 mm Hoofdbrander 0.18 mm Pilotbrander			1.70 mm Hoofdbrander 0.18 mm Pilotbrander
De kenmerking op het inspuitsmondstuk (bijv. 1.90) toont de grootte van het inspuitsmondstuk aan (in het voorbeeld dus 1.90 mm)				

- Slang en regelaar zijn in de leveringsomvang inbegrepen.

Het apparaat is voor de inzet van gasflessen tussen 5 kg en 11 kg geschikt.

- Zouden regelaar en/of slang moeten worden vervangen, is het volgende in acht te nemen:
 - De regelaar moet de Norm EN16129:2013 vervullen, de uitgangsdruk van de regelaar moet met de waarden uit de tabel van de openingen overeenstemmen.
 - Gebruikt U een 30 mbar regelaar voor butaan/propaan bij gascategorie I3B/P(30).
 - Gebruikt U een 30 mbar regelaar voor butaan bij gascategorie I3+(28-30/37).
 - Gebruikt U een 37 mbar regelaar voor propaan bij gascategorie I3+(28-30/37).
 - Gebruikt U een 50 mbar regelaar voor butaan/propaan bij gascategorie I3B/P(50).
 - Een slang van 1,4 m lengte volgens de Norm EN16436:2014, wordt benodigd.
 - De uitgewisselde delen moeten minstens de plaatselijke standaarden vervullen.

9. Montage

Benodigd werktuig

- 10er, 14er muilsleutel
- Verstelbare schroefsleutel
- Tang (met glijcharnier)
- Schroevendraaier
- Lekzoekmiddel of zeepoplossing

Bestanddelen

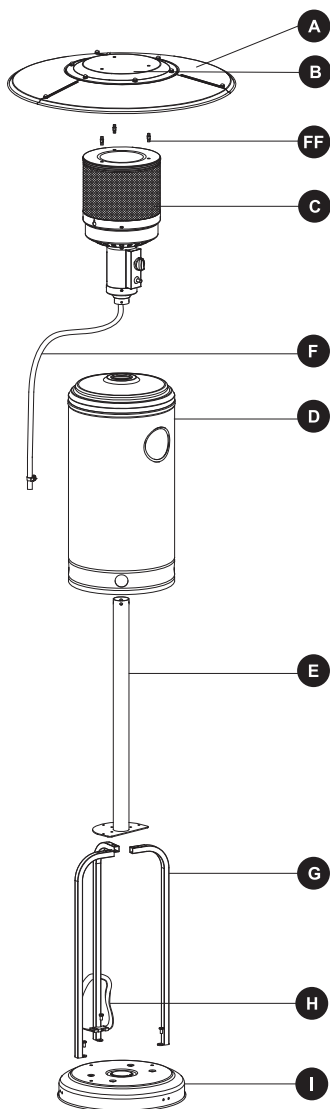

Deel	Omschrijving	Hoeveelheid
A	Reflectordeel	3
B	Reflectordeksel	1
FF	Steunschroeven	3
C	Verwarmingskop	1
D	Behuizing	1
E	Posten	1
F	Gaslang	1
G	Posten-houder (Klemmen)	3
H	Gasfleshouder	1
I	Sokkel	1

Bijgevoegd werktuig en schroeven

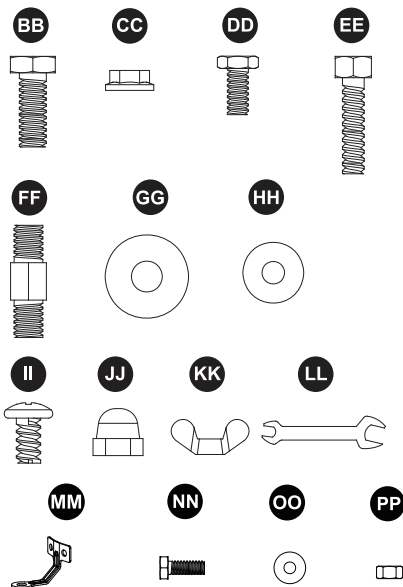

Deel	Omschrijving	Hoeveelheid
BB	Schroef M8 x 16 mm	3
CC	Flensmoer M6	6
DD	Edelstaalschroef	4
EE	Schroef M6 x 30 mm	6
FF	Reflector-afstandhouder	3
GG	Onderlegschiif Ø 8 mm	9
HH	Onderlegschiif Ø 6 mm	9
II	Schroef M6 x 10 mm	9
JJ	Dopmoer	9
KK	Vleugelmoer	3
LL	Schroefsleutel	1
MM	Fixeringshoek	3
NN	Schroef M6 x 10 mm	6
OO	Onderlegschiif Ø 6 mm	6
PP	Moer M6	6

Voor de montage

Om de straalkachel tegen omkappen, bijv. bij sterke wind, te beschermen, moet u de sokkel van de straalkachel met desbetreffende schroeven of bevestigingsankers in de bodem fixeren.

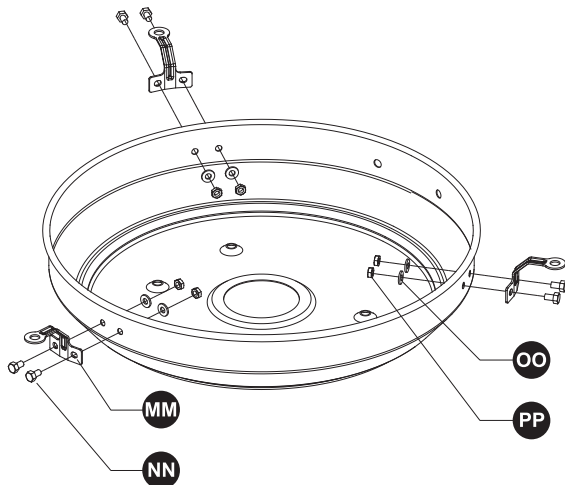

1. Draait u de standvoet om en monteert u de fixeringshoeken zoals afgebeeld.
2. Steekt u van buiten telkens een M6 x 10 schroef er door en legt u van binnen een onderlegschiifje op. Aansluitend telkens een M6 moer opdraaien en vastdraaien.
3. Handelt u bij de resterende 2 fixeringen naar hetzelfde schema.

Montage

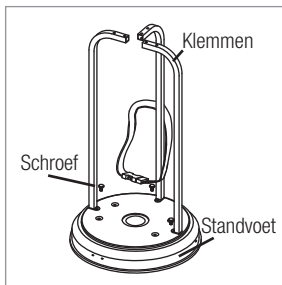

Stap 1

- 1.1 Positioneert u de 3 klemmen in de sokkel, zoals in de afbeelding afgebeeld.
- 1.2. Verbindt u deze met de 3 M8 x 16 mm schroeven.

Benodigd montage materiaal

- BB** Schroef M8 x 16 mm  x 3

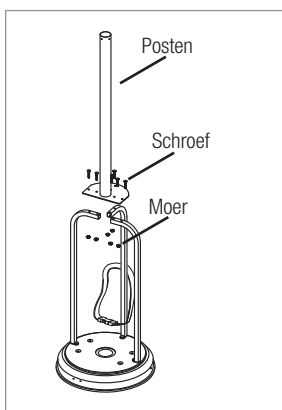

Stap 2

- 2.1 Steekt u de posten op de 3 klemmen.
- 2.2 Gebruikt u nu de 6 M6 x 30 mm schroeven en moeren om de posten met de drie klemmen te verbinden. Draait u de schroeven vast.

Benodigd montage materiaal

- CC** Flensmoer M6  x 6

- EE** Schroef M6 x 30 mm  x 6

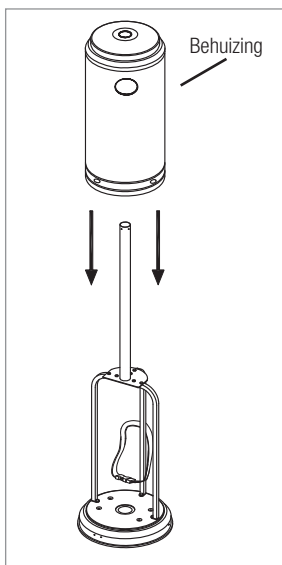

Stap 3

- Plaaitst u de behuizing op de sokkel.

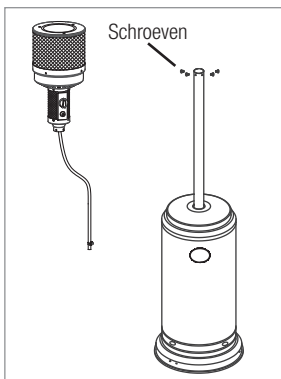

Schritt 4

- 4.1 De benodigde schroeven van de brander lossen.
- 4.2 Steekt u de gas slang/gasleiding in de gastoevoerverbinding van de brander.
- 4.3 Draait u deze vast.
- 4.4 Bevestigt u nu de brander in de pasten met de 4 Edeltaalschroeven.

Benodigd montage materiaal

- DD** Edeltaalschroef  x 4

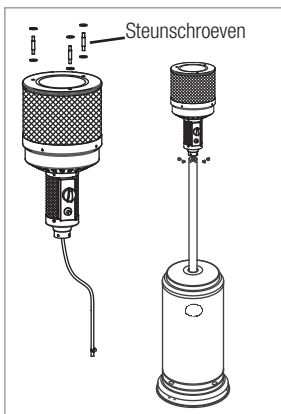

Stap 5

- 5.1 Overtuigt u zich, dat de posten, brander en schroeven zoals beschreven aangesloten zijn.
- 5.2 Steekt u de 8 mm onderlegschiifjes op iedere steunschroef voor de warmtereflector.

Benodigd montage materiaal

- FF** Reflector-afstandhouder  x 3
- GG** Onderlegschiif Ø 8 mm  x 6

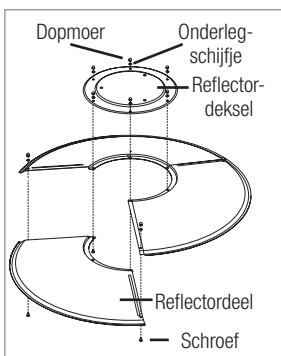

Stap 6

Stelt u de warmtereflector met 3 schroeven van beneden samen, legt u de onderlegschiifjes van boven er op, aansluitend de moeren vooreerst losvast opschroeven en het reflectormidden met 6 verdere schroeven monteren. Aansluitend alle schroeven vastdraaien.

Benodigd montage materiaal

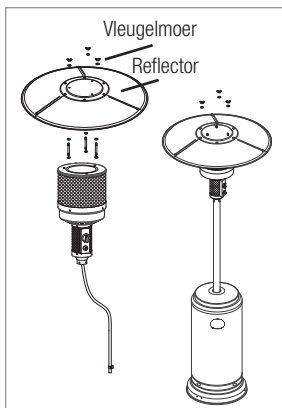

- HH** Onderlegschiif Ø 6 mm  x 9
- II** Schroef M6 x 10 mm  x 9
- JJ** Dopmoer  x 9



Stap 7

Draait u de warmtereflector met 3 verdere afdichtingsschijven en 3 vleugelmoeren vast.

Benodigd montagemateriaal

- | | | |
|---------------------------------|---|-----|
| GG Onderlegschiif Ø 8 mm |  | x 3 |
| KK Vleugelmoer |  | x 3 |

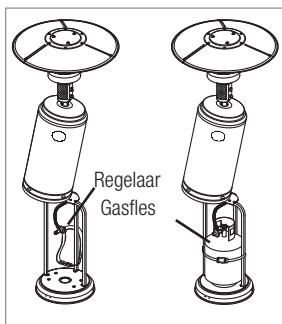

Stap 8

8.1 Tilt u nu de behuizing weer op.

8.2 Verbindt u de gasreservoir met de regelaar en draait u deze met een schroefleutel vast.

8.3 Verbindt u nu de gaslang met de regelaar.

8.4 Plaatst u nu de gastank in de sokkel.

8.5 Bevestig de gasfles aan de gasfleshouder.

10. Probleem-checklist

Probleem	Mogelijke oorzaak	Oplossingen
Pilotvlam ontsteekt niet	Gaskraan dichtgedraaid	Draait u de gaskraan open
	Gastank leeg	Vervangt u de gasfles
	Opening geblokkeerd	Reinigt/vervangt u de opening
	Lucht in het systeem	Laat u de lucht af
Pilotvlam gaat uit	Losse verbindingen	Onderzoekt u alle verbindingen
	Vuil aan de pilot	Reinigt u de betrokken plaats
	Losse aansluitingen	Onderzoekt u alle verbindingen
Brander ontsteekt niet	Thermoelement is beschadigd	Vervangt u het thermoelement
	Lekkage	Onderzoekt u alle verbindingen
	Lage druk	Gasfles bijna leeg, vervangen
	Mondstuk geblokkeerd	Reinigt/vervangt u het mondstuk
	Gaskraan dichtgedraaid	Draait u de gaskraan open
	Thermoelement beschadigd	Vervangt u het thermoelement
	Pilot-vlam-brander verbogen	Brengt u de pilot-vlam-brander in de juiste positie
Brander niet in de juiste positie	Positioneert u deze juist	

11. Verkoop en reservedelen

Verkoop:	Service en reservedelen:
BAHAG AG	garbou GmbH
Gutenbergstr. 21	Dornaper Straße 18
D-68167 Mannheim	D-42327 Wuppertal
	kundendienst@garbou.de
	Fax: +49 2058 89725-19
	Tel.: +49 2058 89725-0

Ovaj dokument molimo dobro spremite.

Upozorenje - sigurnosna pravila

Molimo pročitajte prije upotrebe sljedeće sigurnosne napomene

ZA VAŠU SIGURNOST:

U slučaju mirisa plina:

1. Zaustavite dovod plina.
2. Ugasite bilo koji plamen.
3. Ako je miris plina i dalje prisutan, odmah obavijestite svog dobavljača plina ili vatrogasce.
4. Ne odlažite benzin ili druge zapaljive plinove ili tekućine u blizini ovog uređaja.
5. Ne odlažite nekorištene plinske boce u blizini ovog ili drugih uređaja.

UPOZORENJE:

1. Ova grijalica je namijenjena samo za vanjsku upotrebu i u dobro ventiliranim prostorima
2. Dobro ventiliran prostor mora biti otvoren minimalno 25% od ukupne površine prostora.
3. Ukupna površina ukupnog prostora odgovara zbroju svih površina odgovarajućih zidova.

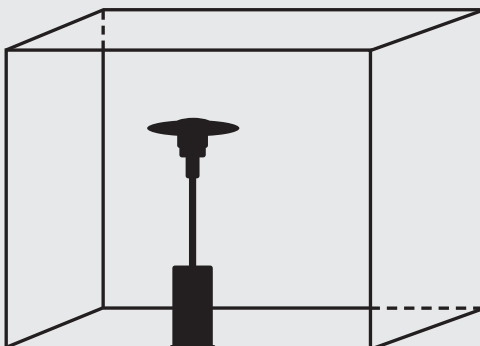

Nestručno postavljanje, podešavanje, promjena ili održavanje može rezultirati ozljedama ili materijalnom štetom. Temeljito pročitajte upute za upotrebu i održavanje prije nego postavite ili održavate stroj.

Molimo pročitajte prije postavljanja i upotrebe sljedeće napomene:

Postavljanje i upotreba ovog uređaja i skladištenje plinske boce podliježe uvijek važećim pravnim propisima.

Nipošto nemojte blokirati ventile u kućištu.

Nipošto ne pomičite uređaj kada se koristi.

Odmignite plinski pipac na plinskoj boci ili na regulatoru, prije nego što pomaknete uređaj.

Cijevi i crijeva moraju se mijenjati u navedenim intervalima.

Upotrebjavajte samo od proizvođača preporučenu vrstu plina i plinskih boca.

U slučaju vjetra moraju se poduzeti posebne mjere opreza, kako bi se spriječilo prevrtanje uređaja.

Ventil za regulaciju uređaja se ne može ukloniti i montiran je od strane proizvođača;

zabranjeno je mijenjati plinski tlak uređaja.

Nemojte spajati plinsku bocu direktno na uređaj bez regulatora.

Kupujte samo plinske boce s preporučenim dimenzijama:

31,8 cm (promjer) x 58 cm (visina) s maksimalnim kapacitetom od 15 kg.

Sadržaj

1. Upozorenje
2. Položaj grijalice
3. Uvjeti plina
4. Ispitivanje propuštanja
5. Upotreba i čuvanje
6. Čišćenje i održavanje
7. Sastavni dijelovi i dimenzije
8. Konstrukcija i specifikacije
9. Montaža
10. Kontrolna lista problema
11. Distribucija i rezervni dijelovi

1. Upozorenje

Molimo pročitajte prije upotrebe sljedeće sigurnosne napomene:

Ne upotrebljavajte grijalicu u zatvorenim prostorima, mogle bi biti ozljedene osobe ili nastati materijalna šteta.

Grijalica nije koncipirana za postavljanje na vozilima ili brodovima.

Postavljanje i popravljavanje trebale bi obavljati kvalificirane osobe.

Nestručno postavljanje, podešavanje, promjena ili održavanje može rezultirati ozljedama ili materijalnim štetama.

Uređaj se ne smje mijenjati na nikakav način.

Regulatori ne bi trebali biti nikada zamijenjeni drugima, osim preporučenih od proizvođača.

Plin i druge zapaljive tvari nikada ne skladištite u blizini grijalice.

Cijeli uređaj treba prije upotrebe pregledati propušta li gdje i održavati barem jedanput godišnje od strane kvalificirane osobe.

Svi pregledi propuštanja trebaju se provesti sa otopinom sapuna, nikada sa otvorenim plamenom.

Grijalicu koristite kada su svi spojevi pregledani propuštaju li.

Ošjetite li miris plina, odmah zaustavite dovod plina.

(Regulator na plinskoj boci okrenite na OFF. Ako je na crijevu mjesto gdje propušta, uklonite ga i napravite dodatni test propuštanja. Ako se i dalje stvaraju balončići, reklamirajte crijevo. Ukoliko se mjesto propuštanja nalazi na spoju do pipca, ponovno stavite spojni komad i napravite dodatni test propuštanja. Ako se i nakon daljnjih pokušaja stvaraju balončići, pipac je pokvaren i trebalo bi ga također reklamirati)

Grijalicu nemojte transportirati dok se upotrebljava, nakon upotrebe tek kada je temperatura uređaja ponovno pala.

Ventilacijske otvore plinske boce i kućišta uvijek držite slobodnim.

Površina grijalice, upravljačke tipke i reflektor ne smiju se bojati.

Upravljački pretinac, plamenik i zračni putovi moraju se po potrebi čistiti.

Dovod plina bi trebao biti zavrnut kada grijalica nije u upotrebi.

Informacije o autorskom pravu

Sva prava pridržana. Niži jedan dio ove upute za upotrebu se ne smije bez pisanog odobrenja elektronički ili mehanički reproducirati, prevoditi na drugi jezik ili na bilo kakav način spremati.

U sljedećim slučajevima grijalica se mora odmah pregledati:

- Ne postiže se željena temperatura.
- Plamenik proizvodi kletetajuće zvukove tijekom upotrebe. (tihan zvuk nakon gašenja plamena je međutim normalan)
- Miris plina zajedno s izuzetno žutim obojenjem vrha plamena.

Regulator plina i crijevo plina uvijek moraju biti sigurno pozicionirani, kako bi se spriječile nezgode od saplitanja.

Nakon održavanja svi zaštitni dijelovi grijalice se moraju ponovno postaviti prije ponovne upotrebe.

Odrasli i djeca bi uvijek trebali držati dovoljan razmak od plamena, kako bi se spriječile opekline kože i odjeće.

Na djecu u blizini grijalice se posebno treba paziti.

Odjeća ili drugi zapaljivi predmeti ne bi se trebali držati na grijalici niti u blizini grijalice.

Plinsku bocu mijenjajte samo u dovoljno prozračnim prostorima s odstojanjem od Izvora vatre.
(npr. cigarete ili svijeće)

Kontrolirajte da li je brtvilo za smanjenje tlaka ispravo leži i je li u stanju obavljati svoju funkciju. (kako je prikazano na slici desno)

Ni u kojem slučaju nemojte blokirati ventile u kućištu.

Plinski pipac na plinskoj boci zavrnite nakon upotrebe.

U slučaju propuštanja plina uređaj se nikako ne smije upotrebljavati, ako se već upotrebljava, odmah se mora zaustaviti dovod plina. Nakon toga se uređaj mora ispitati i moraju se otkloniti oštećenja, prije nego će se ponovno upotrebljavati.

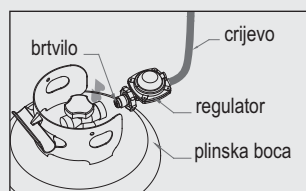

Spoj crijeva s regulatorom, te regulatora i plinske boce.

Cijevi ili fleksibilna crijeva trebali bi se pregledati minimalno jedanput mjesečno ili prilikom svakog mijenjanja plinske boce. U slučaju tragova napuknuća, raspora ili starenja materijala isti bi trebali biti zamijenjeni odgovarajućim crijevima jednake dužine i kvalitete.

Upotreba uređaja u zatvorenim prostorima je opasna i ZABRANJENA.

Svakako pročitajte upute prije upotrebe uređaja. Uređaj se mora instalirati i upotrebljavati prema uputama i lokalnim propisima.

Za spajanje crijeva i regulatora, te regulatora i plinske boce promatrajte gornju sliku.

2. Položaj grijalice za terase

Grijalica je koncipirana samo za vanjsku upotrebu.

Adekvatan dotok svježeg zraka mora uvijek biti osiguran.

Od zapaljivih predmeta uvijek se mora držati dovoljan razmak.
(iznad min. 100 cm i sa strane min. 100 cm)

Grijalicu postavite samo na čvrstu podlogu.

Nikada ne koristite grijalicu u eksplozivnom okruženju.
(npr. na mjestima gdje se već skladišti plin ili slične tvari)

Podnožje grijalice se mora pričvrstiti vijcima za pod kako bi grijalicu zaštitili od utjecaja vjetrova.

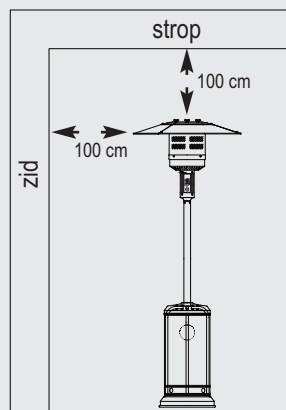

pričvršćivanje podnožja za pod

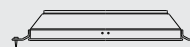

3. Zahtjevi za plin

Koristiti samo propan ili butan (ili njihovu mješavinu).

Regulator tlaka i plinsko crijevo moraju odgovarati lokalnim propisima.

Postavljanje grijalice mora odgovarati lokalnim propisima o plinu, ukoliko nisu poznate smjernice o plinu, mora se primjenjivati standard za skladištenje i rukovanje tekućim plinovima.

Plinski spremnik s udubljenjima, hrđav ili oštećen može biti opasan i trebao bi ga pregledati trgovac.

Plinski spremnik s oštećenim pipkom ne bi se trebao nikada upotrebljavati.

Grijalica se mora postaviti tako da je u cilindru osiguran odvod pare.

Nikada ne priključujte spremnik plina bez regulatora na grijalicu.

4. Ispitivanje propuštanja

Priključci plina se ispituju na propuštanje prije nego se isporuči grijalica. Kompletno ispitivanje se svakako mora provesti nakon isporuke iz razloga eventualnog krivog rukovanja s uređajem za vrijeme isporuke.

Napravite otopinu sapuna iz dijela sredstva za čišćenje i dijela vode. otopina sapuna se može nanijeti prskalicom ili četkom. U slučaju propuštanja stvorit će se balončići.

Cjelokupni sustav se mora ispitati. Koristite minimalno 80% napunjenu plinsku bocu.

Regulator prvo postavite na OFF i zatim okrenite na ON.

U slučaju propuštanja dovod plina se odmah mora zatvoriti.

Zategnite sve propustljive spojeve i ponovno provedite ispitivanje.

Prilikom testiranja nikada nemojte pušiti.

5. Upotreba i čuvanje

Paljenje grijalice

1. Plinski pipac cilindra za dovod plina otvorite do graničnika.
2. Varijabilni regulator pritisnite i okrenite na pilot-poziciju (90° u suprotnom smjeru kazaljke na satu).
3. Držite regulator pritisnut oko 60 sekundi i nekoliko puta pokrenite tipku za paljenje, (dok se ne pojavi početni plamen (pilot plamen). Varijabilni regulator sada možete pustiti.

Napomene:

- Ako je priključen novi plinski spremnik, može trajati do 1 minute dok ostatak zraka ne izađe kroz plinsko crijevo.
- Prilikom paljenja tipkom za paljenje varijabilni regulator morate držati uvijek pritisnutim. Nakon paljenja možete ponovno pustiti.
- Pilot plamen možete provjeriti kroz mali prozorčić ispod grijuće površine.
- Ako se ugasi plamen, ponovite korak 3.

4. Ako je paljenje bilo uspješno, okrenite regulator na maksimalnu (HI) poziciju i ostavite tako 5 minuta. Nakon toga možete podesiti željenu temperaturu.

Gašenje grijalice

1. Okrenite regulator na pilot-poziciju.
2. Regulator ponovno pritisnite i okrenite na OFF.
3. Plinski pipac cilindra za dovod plina ponovno odvrnite.

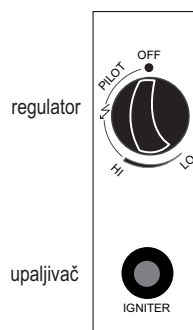

OFF: grijalica se gasi
HI: maksimalna temperatura
LO: minimalna temperatura

Čuvanje

1. Nakon upotrebe ili u slučaju kvara uvijek zavrnite plinski pipac za dovod plina.
2. Uklonite regulator tlaka i plinsko crijevo.
3. Plinski pipac uvijek pregledajte ima li kavrove ili propustljiva mjesta. Ustanovi li se kvar na plinskom pipcu, isti će morati trgovac plinom zamijeniti.
4. Tlačne spremnike s tekućim plinom nikada ne skladištite u podrumu ili drugim mjestima bez dovoljne cirkulacije zraka.

6. Čišćenje i održavanje

- Nastalu prašinu obrišite samo s mekanom i vlažnom krpom.
- Nikada ne koristite zapaljiva ili korozivna sredstva za čišćenje.
- Održavajte površinu koja se zagrijava čistom.
- Zaštitite grijalicu opcionalnim pokrivalom kada nije u upotrebi.

7. Sastavni dijelovi i dimenzije

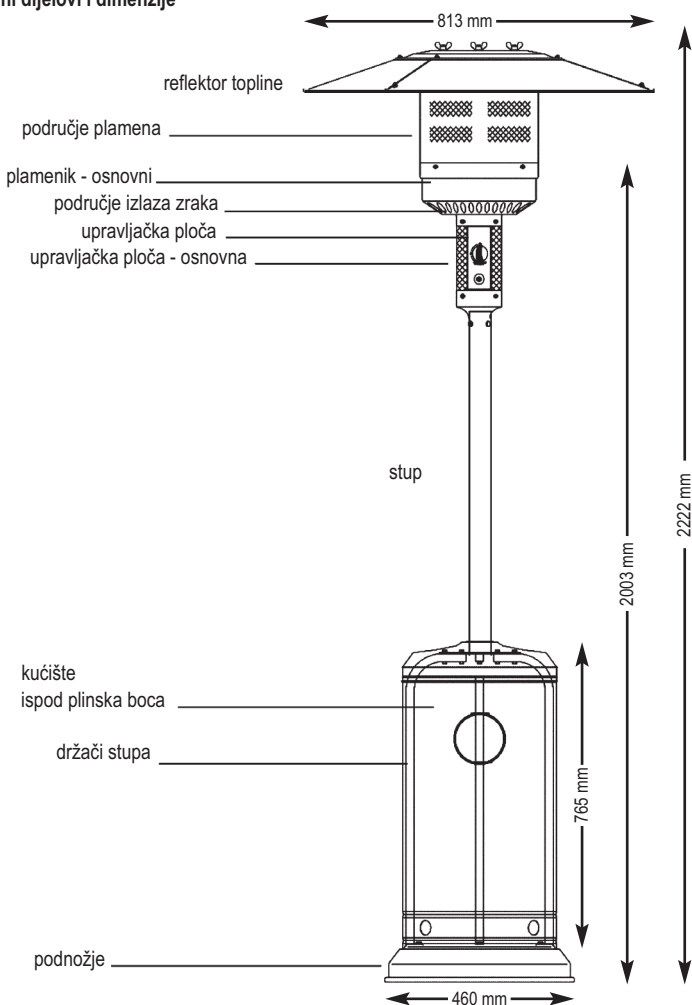

8.

A - Konstrukcija i karakteristike

- prijenosna grijalica za terase s kućištem za plinski spremnik
- čelično kućište praškasto lakirano ili oplemenjeni čelik
- priključci plinskog crijeva s vijčanim zatvaračem (ili ovisno o državi s metalnom stezaljkom)
- otpuštanje topline kroz reflektor

B - Specifikacije

- isključivo za vanjsku upotrebu
- isključivo za propan i butan
- Max.: 13000 W
- Min.: 5000 W
- potrošnja:

KATEGORIJA PLINA	I3+(28-30/37)		I3B/P(30)	I3B/P(50)
VRSTA PLINA	Butan	Propan	LPG mješavine plina	LPG mješavine plina
VRSTA PLINA	28 - 30 mbar	37 mbar	30 mbar	50 mbar
POTROŠNJA	450 - 945 g/h	640 - 1230 g/h	550 - 1060 g/h	

- Uključujući CE certifikat

C - Tabela otvora

KATEGORIJA PLINA	I3+(28-30/37)		I3B/P(30)	I3B/P(50)
VRSTA PLINA	Butan	Propan	LPG mješavine plina	LPG mješavine plina
PRITISAK PLINA	28 - 30 mbar	37 mbar	30 mbar	50 mbar
DOVOD ENERGIJE	13 kW (G30: 945 g/h; G31: 929 g/h)			
VELIČINA SAPNICE	1.90 mm glavni plamenik			1.70 mm glavni plamenik
ZA UBRIZGAVANJE:	0.18 mm pilot plamenik			0.18 mm pilot plamenik
Oznaka na sapnici za ubrizgavanje (npr. 1.90) prikazuje veličinu sapnice za ubrizgavanje (na primjeru dakle 1.90 mm)				

- Crijevo i regulator su obuhvaćeni u isporuci.

Uređaj je namijenjen za korištenje plinskih boca između 5 kg i 11 kg.

- Ako zamijenite regulator i/ili crijevo, obratite pažnju na sljedeće:
 - regulator mora udovoljiti normi EN16129:2013, izlazni pritisak regulatora trebao bi biti usklađen s vrijednostima iz tabele otvora. Zamijenjeni dijelovi moraju odgovarati barem lokalnim standardima.
 - upotrebljavajte 30 mbar regulator za butan/propan kod kategorije plina I3B/P(30).
 - upotrebljavajte 30 mbar regulator za butan/propan kod kategorije plina I3+(28-30/37).
 - upotrebljavajte 37 mbar regulator za butan/propan kod kategorije plina I3+(28-30/37).
 - upotrebljavajte 50 mbar regulator za butan/propan kod kategorije plina I3B/P(50).
 - Potrebno je fleksibilno crijevo dužine 1,4 m, prema normi EN16436:2014.

9. Montaža

Potreban alat

- čeljusni ključ (10, 14)
- podesivi vijčani ključ
- kljesta (s kliznim zglobom)
- odvijač
- sredstvo za otkrivanje mjesta propuštanja ili sapunska lužina

Sastavni dijelovi

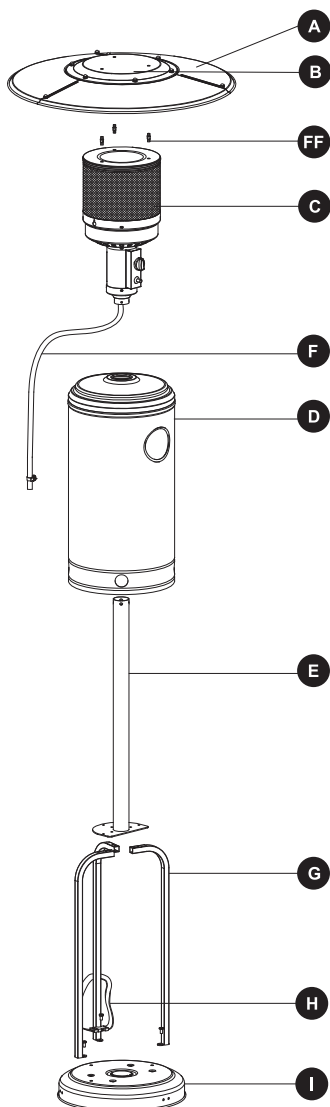

Dio	Naziv	Količina
A	dio reflektora	3
B	poklopac reflektora	1
FF	distancer reflektora	3
C	glava grijača	1
D	kućište	1
E	stup	1
F	plinsko crijevo	1
G	držač za stup	3
H	podnožje	1
I	osigurač za plinsku bocu	1

Priloženi alat i vijci

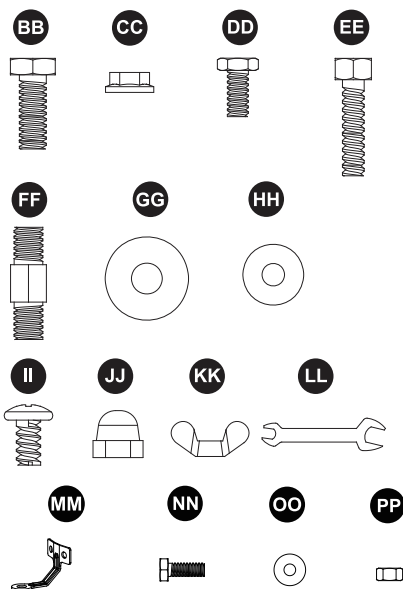

Dio	Naziv	Količina
BB	vijak M8 x 16 mm	3
CC	prirubnica M6	6
DD	vijak od oplemenjenog čelika	4
EE	vijak M6 x 30 mm	6
FF	distancer reflektora	3
GG	podloška Ø 8 mm	9
HH	podloška Ø 6 mm	9
II	vijak M6 x 10 mm	9
JJ	zaobljena slijepa matica	9
KK	krilna matica	3
LL	vijčani ključ	1
MM	kut za fiksiranje	3
NN	vijak M6 x 10 mm	6
OO	podloška Ø 6 mm	6
PP	matica M6	6

Prije montaže

Kako bi zaštitili grijalicu od prevrtanja npr. zbog jakog vjetrova, trebali bi podnožje grijalice pričvrstiti odgovarajućim vijcima ili sidrima za pod.

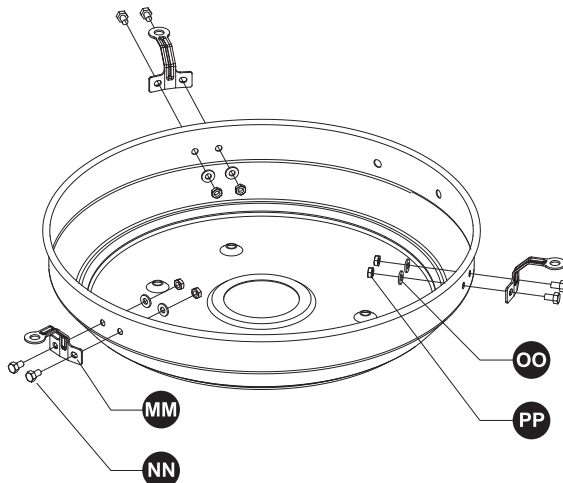

1. Okrenite postolje i montirajte kut za fiksiranje kako je prikazano.
2. S vanjske strane umetnite po jedan vijak M x 10 mm i s unutarnje strane umetnite podlošku. Zatim navinite po jednu M6 maticu i pričvrstite.
3. Jednako postupite kod 2 ostala pričvršćenja prema istoj šemi.

Montaža

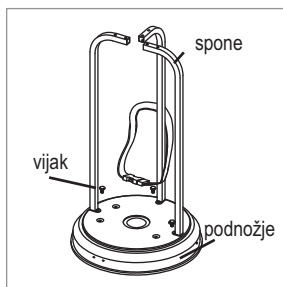

Korak 1

- 1.1 Postavite 3 spone na podnožje, kako je prikazano na slici.
- 1.2 Spojite ih s 3 vijka M8 x 16 mm.

Potreban materijal za montažu

BB vijak M8 x 16 mm  x 3

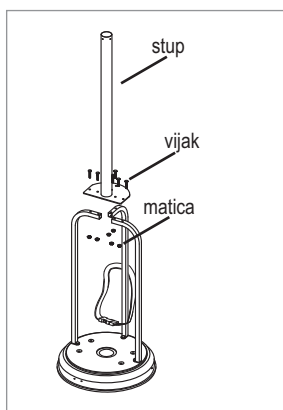

Korak 2

- 2.1 Postavite stup na 3 spone.
- 2.2 Zatim koristite 6 M6 x 30 mm vijke i matice kako bi spojili stup s tri spone. Pričvrstite vijke.

Potreban materijal za montažu

CC prirubnica M6  x 6

EE vijak M6 x 30 mm  x 6

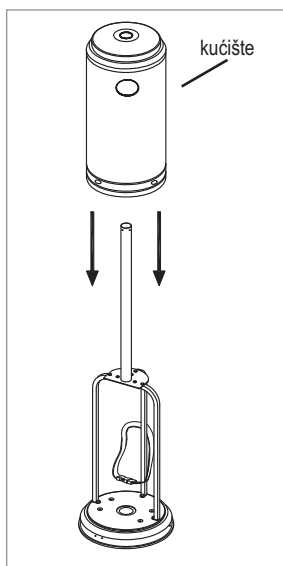

Korak 3

- Postavite kućište na postolje.

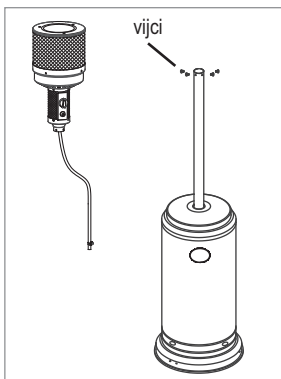

Korak 4

- 4.1 Potrebne vijke odvojite od plamenika.
- 4.2 Umetnite plinsko crijevo/plinsku cijev u spoj plamenika za dovod plina.
- 4.3 Pričvrstite ga.
- 4.4 Sada pričvrstite plamenik na stup s 4 vijka od oplemenjenog čelika.

Potreban materijal za montažu

- DD** vijak od oplemenjenog čelika  x 4

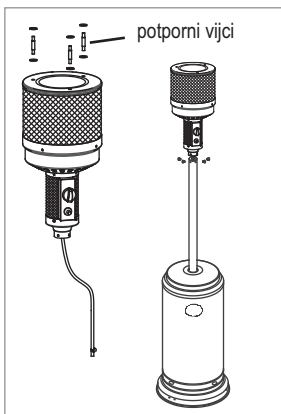

Korak 5

- 5.1 Provjerite da su stup, plamenik i vijci priključeni kako je opisano.
- 5.2 Namjestite 8 mm podlošku na svaki potporni vijak za reflektor topline.

Potreban materijal za montažu

- FF** distancer za reflektor  x 3

- GG** podloška Ø 8 mm  x 6

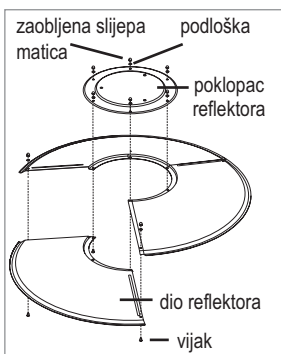

Korak 6

- Sastavite toplinski reflektor s 3 vijka s donje strane, s gornje strane stavite podlošku, zatim matice ručno pričvrstite i sa 6 dodatnih vijaka montirajte sredinu reflektora. Zatim pričvrstite sve vijke.

Potreban materijal za montažu

- HH** podloška Ø 6 mm  x 9

- II** vijak M6 x 10 mm  x 9

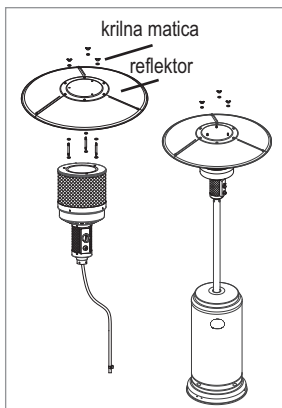

- JJ** zaobljena slijepa matica  x 9



Korak 7

Pričvrstite toplinski reflektor s 3 dodatne brtvene pločice i 3 krilne matice.

Potreban materijal za montažu

- | | |
|---------------------------|---|
| GG podloška Ø 8 mm |  x 3 |
| KK krilna matica |  x 3 |

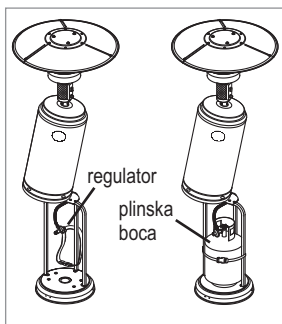

Korak 8

8.1 Ponovno podignite kućište.

8.2 Spojite plinski spremnik s regulatorom i pričvrstite s vijčanim ključem.

8.3 Zatim spojite plinsko crijevo s regulatorom.

8.4 Stavite plinski spremnik u podnožje.

8.5 Pričvrstite plinsku bocu s osiguračem za plinsku bocu.



UPOZORENJE: Ispitivanje propuštanja s mora provoditi godišnje. Osim toga se ispitivanje propuštanja mora provoditi svaki put kada se pričvršćuje nova plinska boca ili se zamjenjuje dio plinskog sustava.



UPOZORENJE: Nikada ne koristite otvoreni plamen pregled propuštanja. Osigurajte da se u blizini ne nalaze iskre ili otvoreni plamen kada ispitujete propuštanje. Rezultat iskri ili otvorenog plamena su požari ili eksplozije, koji uništavaju imovinu i mogu uzrokovati ozbiljna tjelesna oštećenja ili u najgorem slučaju smrt.



Ispitivanje propuštanja: Mora uslijediti prije prvog puštanja u rad kao i godišnje i uvijek kada je zamijenjen ili održavan dio plinskog sustava. Nemojte pušiti za vrijeme provedbe ovog ispitivanja i uklonite sve moguće zapaljive izvore. Okrenite kontrolni regulator plamenika na OFF-poziciju prije provedbe ispitivanja. Odrnite plinski ventil.



Nanesite otopinu od pola sapuna i pola vode na sve spojeve regulatora, crijeva i ventila.



Balončić će vam pokazati mjesto gdje propušta plin. Pričvrstite labavi spoj ili zamijenite dio s dijelom koji je predložio trgovac. Grijalicu dajte da pregledava ovlašteni instalater plina. Ako se propuštanje ne može zaustaviti **odmah zatvorite dovod plina**. Odvojite spoj između plinske boce i grijalice, te dopustite pregled od strane ovlaštenog instalatera plina ili trgovca plinom. Nikako ne upotrebljavajte grijalicu dok mjesta pro puštanja nisu otklonjena.

10. Kontrolna lista problema

Problem	Mogući uzrok	Rješenje
Pilot plamen se ne pali	Plinski pipac zatvoren Plinski spremnik prazan Otvor blokiran Zrak u sustavu Labavi spojevi	Plinski pipac otvorite Zamijenite plinsku bocu Očistite/zamijenite otvor Ispustite zrak Pregledajte sve spojeve
Pilot plamen nestaje	Prjavnostina na pilotu Labavi priključci Termo element je oštećen Propuštanje	Očistite zahvaćeno mjesto Pričvrstite priključke Zamijenite termo element Pregledajte sve spojeve
Plamenik se ne pali	Nizak tlak Blokirana sapnica Plinski pipac zatvoren Termo element oštećen Plamenik pilot plamena savijen	Plinska boca gotovo prazna, zamijeniti Očistite/zamijenite sapnicu Odvrnite plinski pipac Zamijenite termo element Plamenik pilot plamena dovedite u pravilan položaj
	Plamenik nije u pravilnom položaju	Pozicionirajte ga pravilno

11. Distribucija i rezervni dijelovi

Distribucija:	Servis i rezervni dijelovi:
BAHAG AG	garbou GmbH
Gutenbergstr. 21	Dornaper Straße 18
D-68167 Mannheim	D-42327 Wuppertal
	kundendienst@garbou.de
	Fax: +49 2058 89725-19
	Tel.: +49 2058 89725-0

Prosimo, da varno shranite ta navodila.

Opozorilo - varnostni napotki.

Pred uporabo preberite varnostne napotke.

ZA VAŠO VARNOST:

Vonj po plinu:

1. Preprečite dovajanje plina.
2. Ugasnite vsak plamen.
3. Če je vonj po plinu še vedno prisoten, takoj obvestite dobavitelja plina in gasilce.
4. V bližini naprave ne shranjujte bencina ali ostalih vnetljivih plinov ali tekočin.
5. Plinskih jeklenk, ki jih ne uporabljate, ne shranjujte v bližini te naprave ali drugih naprav.

OPOZORILO:

1. Grelnik je namenjen le za uporabo na prostem in na dobro prezračenih mestih.
2. Pod dobro prezračen prostor se šteje, prostor, ki ga sestavlja najmanj 25 % odprte površine.
3. Skupna površina celotne sobe ustreza vsoti vseh površin posameznih sten.

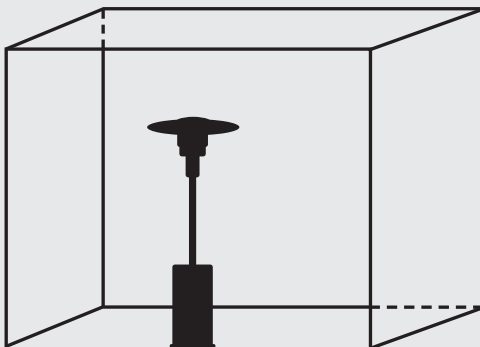

Neprimerna montaža, nastavitve, spreminjanje in vzdrževanje lahko privede do poškodbe naprave ali materialne škode. Pred uporabo naprave skrbno preberite navodila.

Pred uporabo in montažo preberite naslednje napotke:

Montaža in uporaba te naprave ter skladiščenje plinske jeklenke mora biti skladno z lokalnimi predpisi.

Ne blokirajte ventilov v ohišju.

Naprave ne premikajte, ko je ta v uporabi.

Pred premikanjem enote izklopite plinsko pipo na jeklenki ali na regulatorju.

Cevi je potrebno menjati v določenih intervalih.

Uporabljajte samo plin in jeklenke, ki jih je priporočil proizvajalec.

V primeru vetrovnega vremena, je potrebno sprejeti posebne varnostne ukrepe, da se naprava ne prevrne.

Regulacijskega ventila ni možno sneti in ga je namestil proizvajalec;

spreminjanje plinskega tlaka na napravi je prepovedano.

Plinske jeklenke ne priključite neposredno na enoto brez regulatorja.

Kupujte samo plinske jeklenke priporočenih dimenzij:

31,8 cm (premer) x 58 cm (višina) z maks. kapaciteto 15 kg.

Vsebina

1. Opozorilo
2. Stojišče grelnika
3. Zahteve za plin
4. Preizkus tesnjenja
5. Upravljanje in shranjevanje
6. Čiščenje in nega
7. Sestavni deli in dimenzije
8. Konstrukcija in specifikacije
9. Montaža
10. Seznam napak
11. Distribucija in nadomestni deli

1. Opozorilo

Pred uporabo preberite varnostne napotke:

Grelnika ne uporabljajte v zaprtih prostorih, saj lahko pride do poškodb oseb ali materialne škode.

Grelnik ni zasnovan za uporabo na vozilih ali čolnih.

Postavitev in popravilo mora opraviti za to usposobljena oseba.

Neprimerna montaža, nastavitve, spreminjanje in vzdrževanje lahko privede do poškodbe naprave ali materialne škode.

Prepovedano je spreminjanje naprave.

Regulatorjev ne smete nikoli zamenjati z regulatorji, ki niso priporočeni s strani proizvajalca.

V bližini grelnika ne shranjujte plina ali ostalih vnetljivih snovi.

Pred uporabo je potrebno preveriti, ali uhaja plin.

Prav tako jo je enkrat letno potrebno servisirati s strani usposobljene osebe.

Preizkus uhajanja plina se opravi z milno raztopino in ne z odprtim plamenom.

Grelnik uporabite šele, ko se prepričate, da vsi priključki tesnijo in ne uhaja plin.

Če zavohate plin, pri priči ustavite dotok plina.

(Regulator na jeklenki obrnite na 'OFF'. Če je pušča cev, jo popravite in izvedite še en preskus tesnjenja.

Če še vedno nastajajo zračni mehurčki, reklamirajte cev. Če je puščanje na povezavi s pipo, ponovno priključite konektor in izvedite še en preskus tesnjenja. Če se zračni mehurčki po nadaljnjih poskusih še vedno tvorijo, je pipa pokvarjena in jo prav tako reklamirate).

Nikoli ne premikajte grelnika, ko je ta v uporabi, ampak po uporabi, in sicer šele, ko se ta ohladi.

Prezračevalne odprtine plinske jeklenke in ohišja ne smejo biti blokirane.

Grelne površine, gumbov za upravljanje in reflektorja ne smete prebarvati.

Po potrebi očistite nadzorno ploščo, gorilnike in zračne poti.

Dovajanje plina je potrebno ugasniti, če grelnik ni v uporabi.

Podatki o avtorskih pravicah

Vse pravice pridržane. Nobenega dela tega priročnika ni dovoljeno reproducirati v elektronski ali mehanski obliki, prenašati v drug jezik ali shraniti v kakršni koli obliki brez pisnega dovoljenja.

V naslednjih primerih je potrebno grelec takoj preveriti:

- Želena temperatura ni dosežena.
- Gorilnik med uporabo povzroča hrup.
(tih zvok pri izklopu plamena je normalen)
- Vonj po plinu z zelo rumeno obarvanimi konicami plamena.

Regulator plina in cev za plin morata biti vedno varno nameščena, da se ne spotaknete.

Po vzdrževanju je treba pred uporabo vse dele grelca pritrčiti preden lahko nadaljujete z uporabo.

Odrasli in otroci morajo biti vedno na zadostni razdalji od plamena, da se preprečijo opekline in poškodbe oblačil.

Če so v bližini grelnika otroci, moramo biti še posebej pozorni.

Oblačila in drugi vnetljivi predmeti ne smejo biti shranjeni na grelniku ali v njegovi bližini.

Plinsko jeklenko menjajte le v dobro prezračevanih prostorih, stran od virov ognja (npr. cigareti ali sveče).

Preverite, ali je tesnilo reduktorja pravilno nameščeno in ali lahko opravlja svojo funkcijo. (prikazano na sliki desno)

Ne blokirajte ventilov v ohišju.

Po uporabi zaprite plinski ventil na jeklenki.

V primeru uhajanja plina naprave ne smete uporabljati, če je že v uporabi, je potrebno oskrbo s plinom takoj ustaviti. Po tem morate napravo pregledati in popraviti morebitne poškodbe, preden jo ponovno uporabite.

Cevi ali gibke cevi je treba pregledati vsaj enkrat mesečno ali ob vsaki menjavi plinske jeklenke. Pri sledih razpok, luknjic ali staranja materiala pri ceveh, je te potrebno zamenjati s cevmi enake dolžine in kakovosti.

Uporaba grelnika v zaprtih prostorih je nevarna in **PREPOVEDANA**.

Pred uporabo preberite ta navodila.

Napravo namestite in uporabljate v skladu z lokalnimi predpisi.

Za priključitev cevi in regulatorja ter regulatorja in plinske jeklenke glejte zgornjo sliko.

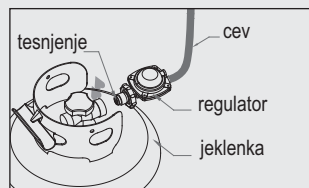

Verbindung von Schlauch mit Regulator, sowie Regulator und Gasflasche.

2. Stojšče grelnika za teraso

Grelec je zasnovan samo za zunanjo uporabo.

Vedno mora biti zagotovljena zadostna oskrba s svežim zrakom.

Do gorljivih predmetov mora biti vedno dovolj razdalje.
(Zgoraj min. 100 cm in pri strani min. 100 cm)

Grelnik postavite le na trdna tla.

Grelnika ne uporabljajte na mestih, kjer obstaja nevarnost eksplozije.
(npr. v prostorih, kjer se skladišči plin ali podobne surovine)

Podstavek grelnika tesno pritrдите v tla, da grelnik zaščitite pred vetrom.

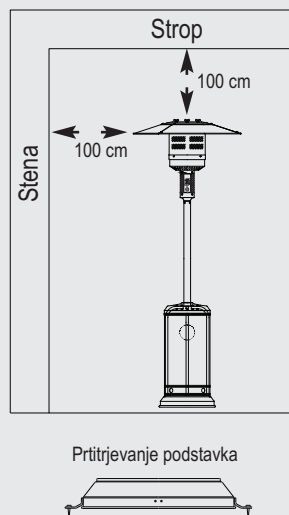

3. Zahteve za plin

Uporabljajte samo propan ali butan.

Regulator tlaka in cev za plin morata biti v skladu z lokalnimi predpisi.

Konstrukcija grelca mora biti v skladu z lokalnimi plinskimi predpisi, če ni znanih plinskih predpisov, je potrebno upoštevati standard za skladiščenje in ravnanje s tekočimi plini.

Zamašen, zarjavel ali poškodovan rezervoar za plin je lahko nevaren in ga mora pregledati trgovec.

Rezervoarja za plin s poškodovano pipo ne smete nikoli uporabljati.

Grelec mora biti nameščen tako, da je zagotovljeno odvajanje pare v cilindru.

Na grelnik nikoli ne priključite rezervoarja za plin brez regulatorja.

4. Preizkus tesnjenja

Pred dobavo se preveri, ali plinski priključki tesnijo. Vendar pa je potrebno še vseeno opraviti popoln preskus tesnjenja po dobavi zaradi morebitne poškodbe naprave med pošiljanjem.

Iz enega dela detergenta in enega dela vode naredite milno raztopino.

Milno raztopino lahko nanese s pomočjo pršilke ali s ščetko.

V primeru uhajanja plina se bodo naredili zračni mehurčki.

Potrebno je preveriti, celoten sistem. Uporabite plinsko jeklenko, napolnjeno vsaj 80 %.

Regulator najprej nastavite na 'OFF' in ga nato obrnite na 'ON'.

V primeru puščanja nemudoma izklopite dovod plina.

Zatesnite vse tesnilne povezave in ponovno preizkusite.

Med opravljanjem preizkusa nikoli ne kadite.

5. Upravljanje in shranjevanje

Vklop grelnika

1. Odvijte plinski ventil na jeklenki za dovod plina, dokler se ta ne ustavi.
2. Pritisnite na regulator in ga obrnite na 'Pilot' pozicijo (90° v nasprotni smeri urinega kazalca).
3. Držite regulator približno 90 sekund in nekajkrat pritisnite gumb za vžig, Regulator lahko spustite.

Napotki:

- Ko je priključena nova jeklenka, lahko traja do 1 minute, da preostali zrak odteče skozi cev za plin.
- Med prižiganjem morate ves čas tiščati regulator. Ko se grelnik prižge, ga lahko spustite.
- Pilotni plamen lahko preverite skozi odprtino pod grelno površino.
- Če se plamen ugasne, ponovite korak 3.

4. Če je bil prižig uspešen, obrnite regulator na maksimalno pozicijo ('HI') in ga v tej poziciji pustite 5 minut. Nato lahko nastavite želeno temperaturo.

Izklop grelnika

1. Regulator ponovno obrnite na pozicijo 'Pilot'.
2. Med tiščanjem regulatorja tega obrnete na pozicijo 'OFF'.
3. Zaprite ventil na jeklenki.

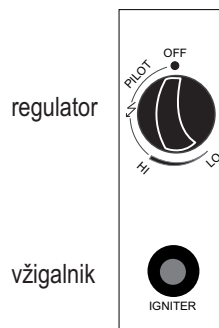

OFF: izklop grelnika
 HI: maks. temperatura
 LO: minimalna temperatura

Shranjevanje

- Po uporabi ali v primeru napake vedno izklopiti dovod plina.
- Odstranite tlačni regulator in plinsko cev.
- Vedno preverite, ali je plinska cev poškodovana in ali kje pušča.
Če odkrijete poškodbo, mora cev zamejati za to pooblaščen oseba.
- Tlačnih posod s tekočim plinom nikoli ne shranjujte v kletih ali drugih prostorih brez ustreznega kroženja zraka.

6. Čiščenje in nega

- Prah obrišite z mehko vlažno krpo.
- Nikoli ne uporabljajte vnetljivih ali jedkih čistilnih sredstev.
- Ogrevalna površina naj bo čista.
- Kadar grelnika ne uporabljate, ga zaščitite z zaščitno prevleko.

7. Sestavni deli in dimenzije

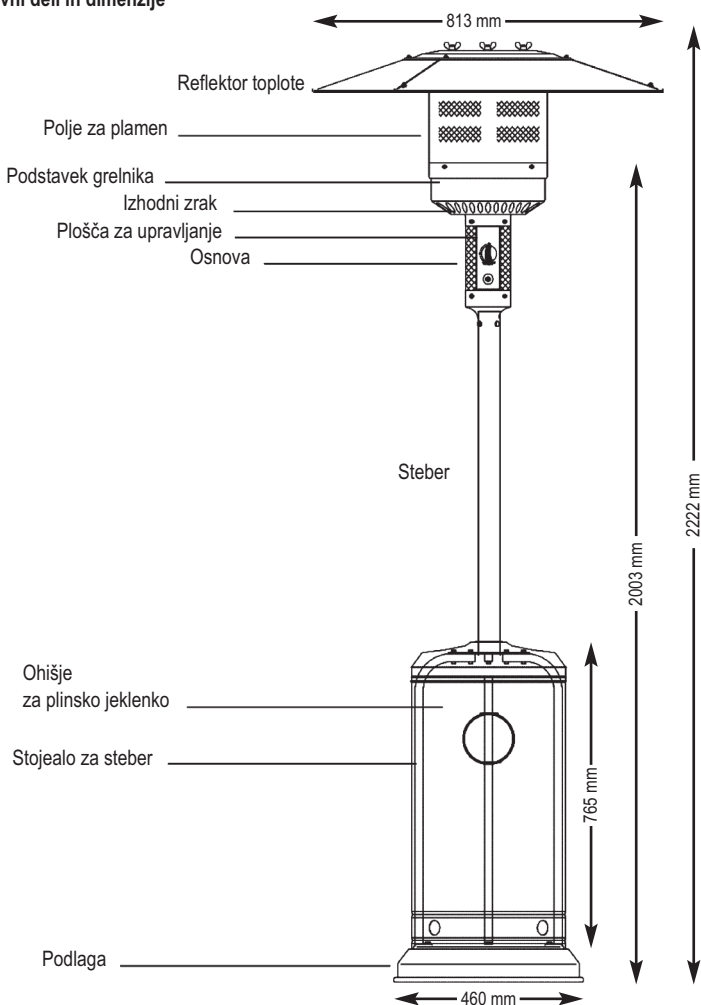

8.**A - Konstrukcija in karakteristike**

- Prenosni grelnik za teraso z ohišjem za plinsko jeklenko
- Ohišje iz prašno barvanega ali legiranega jekla
- Priključki za plinske cevi z vijaknim pokrovom (ali kovinsko sponko, odvisno od države)
- Oddajanje toplote skozi reflektor

B - Specifikacije

- Izključno za zunanjo uporabo
- Izključno za uporabo z butanom ali propanom
- Maks.: 13000 W
- Min.: 5.000 W
- Poraba:

KATEGORIJA PLINA	I3+(28-30/37)		I3B/P(30)	I3B/P(50)
VRSTA PLINA	butan	propan	LPG mešanica plina	LPG mešanica plina
PLINSKI TLAK	28 - 30 mbar	37 mbar	30 mbar	50 mbar
PORABA	450 - 945 g/h	640 - 1230 g/h	550 - 1060 g/h	

- Vključno s certifikatom CE

C - Tabela odprtín

KATEGORIJA PLINA	I3+(28-30/37)		I3B/P(30)	I3B/P(50)
VRSTA PLINA	butan	propan	LPG mešanica plina	LPG mešanica plina
PLINSKI TLAK	28 - 30 mbar	37 mbar	30 mbar	50 mbar
MAKS. TOPLOTNI VLOŽEK:	13 kW (G30: 945 g/h; G31: 929 g/h)			
VELIKOST INJEKTORJA:	1.90 mm glavni gorilnik 0.18 mm za vžig		1.90 mm glavni gorilnik 0.18 mm za vžig	
Oznaka na injektorju (npr. 1,90) nakazuje velikost injektorja (v tem primeru torej 1,90 mm)				

- Cev in regulator sta vključena v obseg dobave.

Naprava je primerna za uporabo plinskih jeklen med 5 kg in 11 kg.

- Pri menjavi regulatorja in cevi bodite pozorni na naslednje:
 - Regulator mora ustrezati standardu EN16129:2013, izstopni tlak regulatorja mora biti v skladu z vrednostmi v tabeli odprtín. Zamenjani deli morajo izpolnjevati vsaj lokalne standarde.
 - Uporabite 30 mbar regulator za butan / propan s plinsko kategorijo I3B / P (30).
 - Uporabite 30 mbar regulator za plin butan kategorije I3 + (28-30 / 37).
 - Uporabite 37 mbar regulator za propan s plinsko kategorijo I3 +(28 -30/37).
 - Uporabite 50 mbar regulator za butan / propan s plinsko kategorijo I3B / P (50).
 - Potrebna je prožna cev dolga 0,6 m po standardu EN16436:2014.

9. Montaža

Orodje

- Ključ 10 in 14
- Nastavljiv ključ
- Klešče
- Izvijač
- Detektor uhajanja ali milnica

Sestavni deli

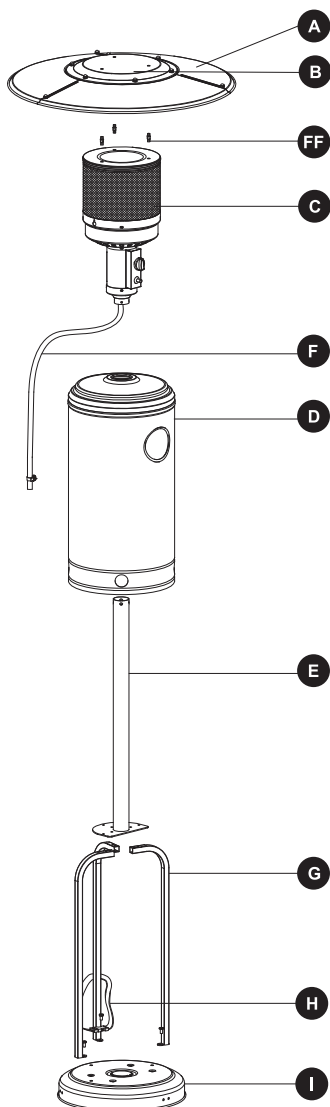

Del	Oznaka	Količina
A	Reflektor	3
B	Pokrov reflektorja	1
FF	Distančnik	3
C	Grelna glava	1
D	Ohišje	1
E	Steber	1
F	Plinska cev	1
G	Stojalo za steber	3
H	Varovalo za jeklenko	1
I	Podlaga	1

Priloženo orodje in vijaki

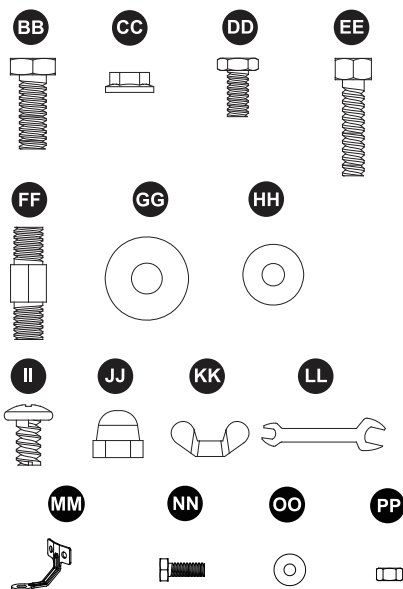

Del	Oznaka	Količina
BB	Vijak M8 x 16 mm	3
CC	Matica z obročem M6	6
DD	Vijak iz legiranega jekla	4
EE	Vijak M6 x 30 mm	6
FF	Distančnik	3
GG	Podložka Ø 8 mm	9
HH	Podložka Ø 6 mm	9
II	Vijak M6 x 10 mm	9
JJ	Matica s kapo	9
KK	Krilna matica	3
LL	Ključ	1
MM	Pritrdilni kotnik	3
NN	Vijak M6 x 10 mm	6
OO	Podložka Ø 6 mm	6
PP	Matica M6	6

Pred montažo

Da grelnik zavarujete pred prevračanjem (močni sunki vetra), je potrebno podstavek pritrditi z ustreznimi vijaki.

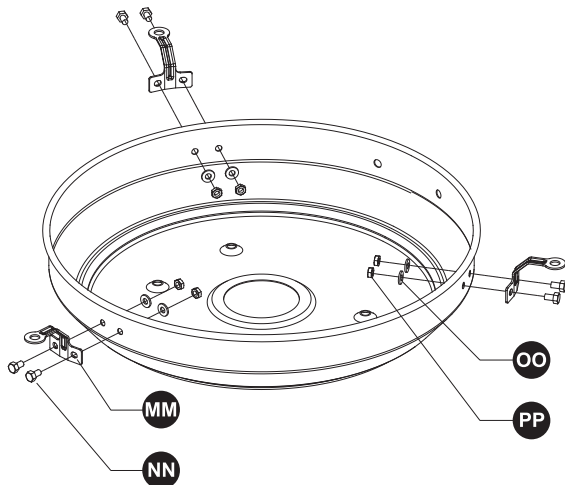

1. Podstavek obrnite in pritrdite pritrdilni kotnik, kot je prikazano
2. Vstavite en vijak M6 x 10 mm od zunaj in na notranjo stran položite podložko.
Na koncu privijte še M6 matico in zatesnite.
3. To ponovite še 2-krat.

Montaža

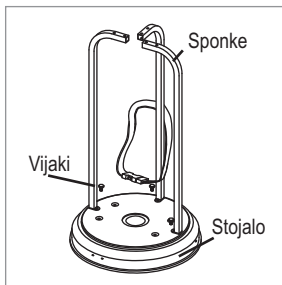

Korak 1

- 1.1 Vstavite 3 sponke, kot je prikazano na sliki.
- 1.2 Povežite z vijaki 3 M8 x 16 mm.

Material za montažo

- BB** Vijak M8 x 16 mm  x 3

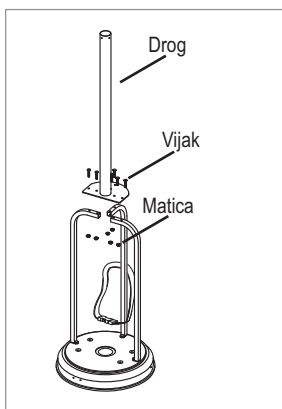

Korak 2

- 2.1 Drog postavite na 3 sponke.
- 2.2 Zdaj s 6 vijaki in maticami M6 x 30 mm povežite drog s tremi sponkami. Zatesnite vijake.

Material za montažo

- CC** Matica z obročem M6  x 6

- EE** Vijak M6 x 30 mm  x 6

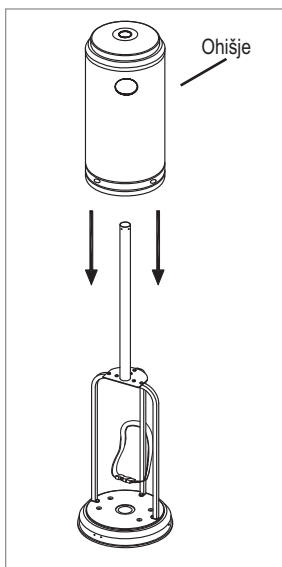

Korak 3

- Ohišje položite na podstavek.

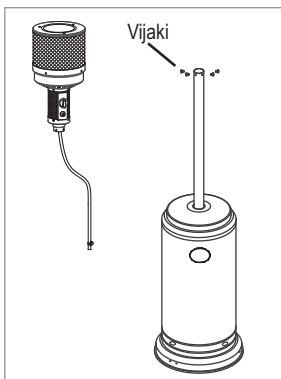

Korak 4

- 4.1 Odstranite potrebne vijake iz gorilnika.
- 4.2 Vstavite cev za plin / plinsko cev v priključek za dovod plina gorilnika.
- 4.3 Zatesnite.
- 4.4 Zdaj pritrdite gorilnik v drog s štirimi vijaki iz nerjavečega jekla.

Material za montažo

DD legiranega jekla  x 4

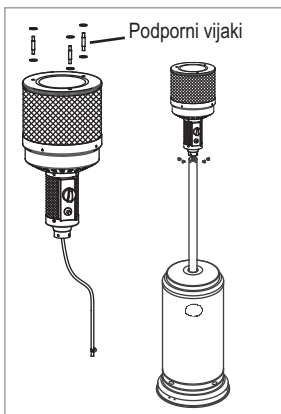

Korak 5

- 5.1 Prepričajte se, da so stebriček, gorilnik in vijaki povezani, kot je opisano.
- 5.2 Na vsakega od podpornih vijakov za reflektor toplote namestite 8 mm podložke.

Material za montažo

FF Distančnik  x 3

GG Podložka Ø 8 mm  x 6

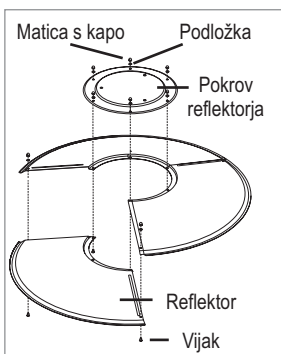

Korak 6

- Sestavite reflektor s 3 vijaki od spodaj, z zgornje strani položite podložke in nato z roko pritrdite matice. Sredino reflektorja pritrdite s še 6 vijaki. Na koncu vijake zatesnite.

Material za montažo

HH Podložka Ø 6 mm  x 9

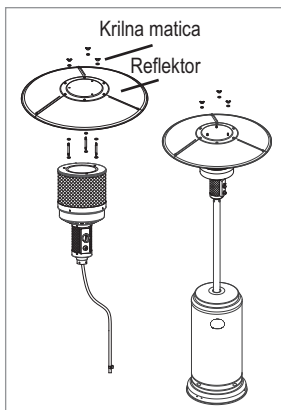

II Vijak M6 x 10 mm  x 9

JJ Matica s kapo  x 9

**Korak 7**

Pritrdite reflektor toplote s še
3 podložkami in 3 krilnimi maticami.

Material za montažo

- | | |
|---------------------------|---|
| GG Podložka Ø 8 mm |  x 3 |
| KK Krilna matica |  x 3 |

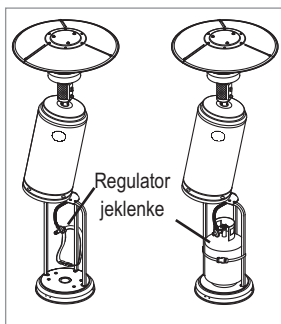
**Korak 8**

- 8.1 Dvignite ohišje.
- 8.2 Posodo za plin priključite na regulator in zategnite s ključem.
- 8.3 Plinsko cev povežite z regulatorjem.
- 8.4 Jeklenko položite na podstavek.
- 8.5 Pritrdite jo z varovalom.



OPOZORILO: Test uhajanja opravite letno.
Poleg tega test opravite vsakič, ko menjate jeklenko ali menjate del plinskega sistema.



OPOZORILO: Nikoli ne uporabljajte odprtega plamena za pregled uhajanja plinov.
Pazite, da v času preverjanja v bližini ni isker ali odprtega ognja.
Zaradi iskre ali odprtega ognja lahko pride do požara ali eksplozije, ki lahko uniči premoženje in povzroči resne telesne poškodbe ali celo smrt.



Preizkus tesnjenja: Preizkus opravite ob prvem zagonu, nato pa vsaj 1x na leto in pa ob vsaki menjavi jeklenke ali dela plinskega sistema.
Med opravljanjem preizkusa ne kadite in odpravite vse možne vire vžiga.
Pred preskusom obrnite gumb za upravljanje gorilnika v položaj OFF.
Odvijte plinski ventil.



Na vse priključke regulatorja, cevi in ventilov nanesite milnico.
Mehurčki kažejo na uhajanje plina. Zatesnite ohlapno povezavo ali zamenjajte del z delom, ki ga priporoči prodajalec. Poleg tega naj grelnik pregleda za to pooblaščen oseba.
Če se uhajanja ne da zaustaviti, nemudoma preprečite dovajanje plina.



Odklopite plinsko jeklenko iz grelca in jo preverite pri pooblaščenem serviserju ali distributerju plina. Grelnika ne uporabljajte, dokler ne odpravite težave z uhajanjem plina.

10. Seznam napak

Težava	Možen razlog	Rešitve
Začetni plamen se ne prižge	Zaprta ventil Prazna jeklenka Odprtina blokira zrak v sistemu Ohlapne povezave	Odprite ventil Zamenjajte plinsko jeklenko Očistite / zamenjajte odzračevalnik Izpustite zrak Preglejte vse priključke
Začetni plamen ugasne	Umazanija na injektorju za vžig Ohlapne povezave Termoelement je poškodovan Uhajanje	Očistite prizadeto območje ponovno namestite konektorje zamenjajte termoelement preglejte vse povezave
Gorilnik se ne prižge	Nizek pritisk Blokirana šoba Plinska cev je obrnjena	Plinska jeklenka je skoraj prazna zamenjajte šobo Očistite / zamenjajte šobo Odprite plinski ventil
	Termoelement je poškodovan	Ponovno namestite termoelement
	Začetni plamen gorilnika ne upogne gorilnika v pravilnem položaju	Začetni plamen gorilnika postavite v pravilen položaj.

11. Distribucija in nadomestni deli

Prodaja:	Servis in nadomestni deli:
BAHAG AG	garbou GmbH
Gutenbergstr. 21	Dornaper Straße 18
D-68167 Mannheim	D-42327 Wuppertal
	kundendienst@garbou.de
	Fax: +49 2058 89725-19
	Tel.: +49 2058 89725-0

Пазете добре този документ

Внимание - Правила за безопасност
Преди употреба прочетете упътванията за безопасност

ЗА ВАШАТА СИГУРНОСТ

Когато Ви мирише на газ:

1. Спрете притока на газ
2. Изгасете пламъците.
3. Ако още усещате мириса на газ, веднага се обадете на доставчика на газ или в пожарната.
4. Не складирайте бензин или други възпламеними газове или течности близо до този уред.
5. Не складирайте използвани газови бутилки близо до този или други уреди.

ПРЕДУПРЕЖДЕНИЕ

1. Този отоплител се използва само на открито и в добре вентилирани помещения
2. За добра вентилация на помещението трябва мин. 25 % от неговата обща площ да бъде отворена.
3. Общата площ на цялото помещение съответства на сумата от всички повърхнини на стените му.

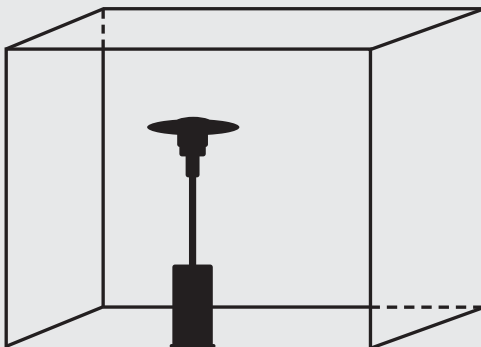

Неправилното монтиране, настройка, промени или поддръжка могат да причинят наранявания или материални щети. Прочетете старателно упътването за употреба и поддръжка, преди да инсталирате уреда.

Моля, преди инсталирането и ползването на уреда да прочетете следните упътвания:

Монтажът и ползването на този уред и складирането на газовата бутилка винаги се регулират от правни разпоредби.

Никога и по никакъв начин не блокирайте вентилите.

По никакъв начин не движете уреда по време на ползване.

Затворете крана за газа върху бутилката или затворете регулатора, преди да движите/ местите уреда.

Тръбите и маркучите трябва да се подменят, като спазвате посочените времеви интервали.

Използвайте само препоръчаните от производителя вид газ и газова бутилка.

При вятър трябва да се вземат специални мерки, така че уредът да не бъде съборен.

Регулиращият вентил на уреда не може да се сваля; той е монтиран от производителя;

Забранено е да се изменя налягането на газа.

Бутилката не трябва да се свързва директно с уреда, без да е монтиран регулатор.

Купувайте само газови бутилки с препоръчаните размери:

31,8 см (диаметър) x 58 см (височина) и максимален капацитет от 15 кг.

Съдържание

1. Предупреждение
2. Местоположение на отоплителя
3. Изисквания към газа
4. Тест за изтичане на газ
5. Обслужване и съхранение
6. Почистване и поддръжка
7. Компоненти и размери
8. Конструкция и спецификации
9. Монтаж
10. Списък за проверка на възможните проблеми
11. Дистрибуция и резервни части

1. Предупреждение

Моля, преди употреба прочетете следните указания за безопасност:

Не използвайте отоплителя в затворени помещения, за да не пострадат хора или да не се причинят материални щети.

Отоплителят не е предназначен за поставяне в превозни средства или плавателни съдове.

Монтаж и ремонт трябва да се извършват само от квалифициран персонал.

Неправилното монтиране, настройка, изменение или поддръжка може да доведе до наранявания или да причини материални щети. Уредът не трябва да се променя по никакъв начин.

Регулаторът не трябва да се сменя с друг регулатор, освен с препоръчания от производителя.

Газ и други запалими материали никога не трябва да се държат близо до отоплителя.

След теч огледайте добре целия уред, поне веднъж годишно уредът трябва да се прегледа от квалифициран техник.

Всички проверки за теч трябва да се правят със сапунен разтвор; никога с открит огън.

Отоплителят може да се ползва само, ако след изтичане на газ се проверят всички връзки.

При мирис на газ незабавно спрете притока на газ към уреда.

(Завъртете регулатора на бутилката на OFF /изкл./). Когато течът е от маркуча, свалете го и извършете тест за изтичане. Ако излизат въздушни мехурчета, предявете рекламация за маркуча. Когато течът е от свързането при крана, отново свържете и извършете тест за изтичане. Ако и след още опити се появяват въздушни мехурчета, кранът е дефектен и също трябва да се рекламира.

Никога не транспортирайте отоплителя по време на работа, а след употреба изчакайте, докато температурата на уреда се понижи.

Отворите за вентилация на газовата бутилка и на корпуса трябва винаги да бъдат свободни.

Отопяващата повърхност, копчетата за обслужване и рефлекторът не трябва да се боядисват.

Таблото за обслужване, горелката и въздушните пътища трябва да се почистват, когато е необходимо.

Притокът на газ да се прекъсва винаги, когато отоплителят не се ползва.

Информация за авторското право

Всички права са запазени. Някоя част от упътването за ползване не може да се възпроизвежда без писмено разрешение по електронен или механичен начин, да се предава на друг език или да се запаметява по какъвто и да е начин.

При следните събития отоплителят трябва да се провери веднага:

- Не се достига желаната температура
- По време на работа горелката издава потропващи шумове (нормално е да има лек шум след изгасване на пламъка)
- Мирис на газ заедно със силно жълтеникави пламъци.

Регулаторът и маркучът за газ трябва винаги да са надеждно разположени - за безопасност.

След работи по поддръжката да се монтират всички предпазни детайли на отоплителя, преди да го ползвате.

Възрастните и децата трябва винаги да са достатъчно отдалечени от пламъка, за да се избегне изгаряне на кожата или облеклото.

Особено много да се внимава, когато деца са в близост до отоплителя.

Облекло и други запалими предмети не се поставят нито върху отоплителя, нито в близост до него.

Газовата бутилка се сменя само в достатъчно вентилирани помещения, далече от източници на пламък. (напр. цигари или свещи)

Проверявайте, дали уплътнението на редуктора на налягането е в правилна позиция, за да може да изпълнява своята функция. (както е показано на фигурата вдясно).

В никакъв случай не запушвайте вентилите.

Кранът за газ на бутилката да се затваря след употреба.

В случай на изтичане на газ уредът да не се ползва, а ако в момента, работи, веднага да се спре притокът на газ. След това да уредът и да се отстранят повредите, едва след това може отново да се включи.

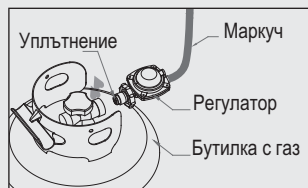

Свързване на маркуча с регулатора и на регулатора с газовата бутилка

Тръбите или подвижните маркучи трябва да се оглеждат поне веднъж месечно или при всяка смяна на газовата бутилка. Ако има следи от надраскване, прегъване или стареене на материала, трябва да се заменят с подходящи маркучи със същата дължина и качество.

Ползването на уреда в затворени помещения е опасно и затова е **ЗАБРАНЕНО**.

Непременно прочетете упътването, преди да започнете да ползвате уреда.

Трябва да го инсталирате, като спазвате упътванията и иместните разпоредби.

За свързването на маркуча и регулатора, както и на регулатора с газовата бутилка вижте горната илюстрация.

2. Разполагане на лъчистия отоплител за тераси

Лъчистият отоплител за тераси е предназначен за използване само на открито. Винаги трябва да има приток на свеж въздух.

Винаги трябва да има достатъчно отстояние от запалими предмети. (Мин. 100 см над и мин. 100 см от страни)

Лъчистият отоплител трябва да се поставя винаги върху здрава основа.

Никога да не се използва във възпламенима среда (напр. на места, където се съхранява газ и други подобни вещества)

Цокълът на отоплителя трябва да се завинти здраво в основата, за да го предпазим от силен вятър.

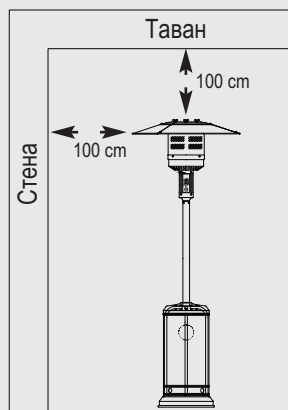

Закрепване на цокъла към пода

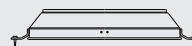

3. Изисквания спрямо газа

Регулаторът на налягането и маркучът трябва да отговарят на местните наредби.

Монтажът на отоплителя трябва да отговарят на местните наредби, ако няма такива, се прилага стандартът за съхранение и работа с течни газове.

Изкривена, ръждясала или повредена газова бутилка може да бъде опасна и трябва да се прегледа от търговеца.

Газова бутилка с повреден вентил не трябва да се използва в никакъв случай.

Отоплителят трябва да се монтира така, че изпаренията да се изтеглят от цилиндъра.

В никакъв случай да не се включва бутилка без регулатор към отоплителя.

4. Тест за изтичане на газ

Свързванията се проверяват за теч преди доставката на отоплителя. Въпреки това след доставката трябва да се направи комплексен тест за течове, възможни са евентуални неправилни действия при извършване на доставката.

Подгответе си разтвор от една част препарат за почистване и една част вода. Сапуненият разтвор може да се нанесе с шише, от което да се напръска или с четка. В случай на изтичане на газ се образуват сапунени балончета.

Трябва да се тества цялата система. За целта използвайте газова бутилка, пълна поне на 80 % .

Най-напред поставете регулатора на OFF /изкл./, а след това завъртете на ON /вкл./.

В случай на теч веднага трябва да се спре притокът на газ.

Стенгете всички неуплътнени свързвания и направете теста отново.

По време на теста никога не пушете.

5. Обслужване и съхранение

Включване на отоплителя

1. Отворете крана за газа върху бутилката докрай.
2. Натиснете регулатора и го завъртете до пилотната позиция (90° обратно на часовниковата стрелка).
3. Задръжте регулатора натиснат 90 сек. и натиснете копчето за запалване няколко пъти, докато пилотният пламък не се запали. Тогава можете да спрете да натискате регулатора.

Указания:

- Когато сте включили нова бутилка, може да отнеме 1 минута, докато излезе останалият в маркуча въздух
- При запалване с копчето за запалване регулаторът трябва да е постоянно натиснат. След запалването може да престанете да го натискате .
- Пилотният пламък може да се контролира през малък прозорец под отопляващата повърхност.
- Ако пламъкът загасне, повторете стъпка 3.
- 4. След запалването на пилотния пламък , завъртете регулатора на максимум (HIGH) и го оставете така 5 минути. След това можете да зададете желаната температура.

Изключване на отоплителя

1. Завъртете регулатора в пилотна позиция
2. След това отново го натиснете навътре и завъртете до OFF.
3. Затворете крана на газа - прекратявате притока на газ.

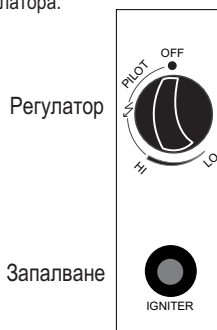

OFF: изключване на отоплителя
HI: макс. температура
LO: мин. температура

Съхранение

1. Винаги след употреба или в случай на нещо смущаващо затворете крана за газа.
2. Свалете регулатора на налягането и маркуча за газ.
3. и наги проверявайте крана за газа за повреди и неуплътнени места.

Ако констатирате повреда на крана за газ, търговецът на газ трябва да го подмени.

4. Бутилките с втечен газ под налягане никога не трябва да се съхраняват в мазето или на други места без достатъчна циркулация на въздуха.

6. Почистване и поддръжка

- Забърсвайте събралия се прах с мека и влажна кърпа.
- Никога не използвайте горими и разяждащи препарати за почистване.
- Поддържайте нагряващата повърхност чиста.
- Пазете отоплителя под покривало, когато не го ползвате.

7. Компоненти и размери

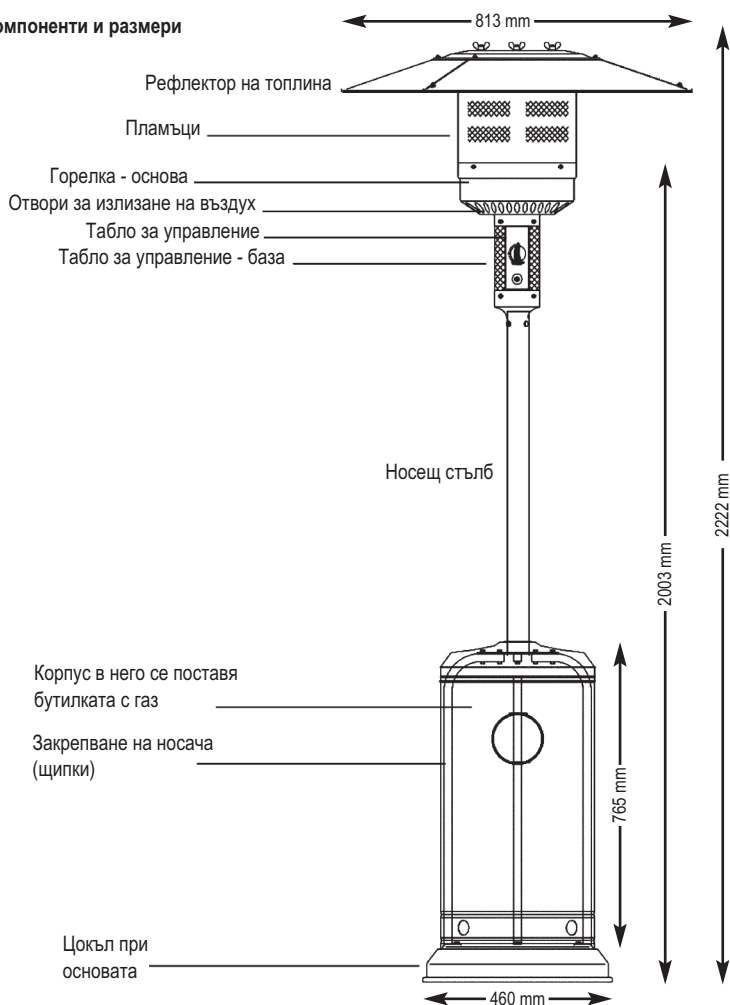

8.

А - Конструкция и характеристики

- Преместваем отоплител за тераси с корпус за бутилката с газ
- Стоманен корпус боядисан с прахово покритие или от неръждаема стомана
- Връзки за маркуча за газ с болтове (в някои страни с метални скоби/щипки)
- Отдаване на топлина посредством рефлектор

Б - Спецификации

- Изключително само за ползване на открито
- Само за пропан или бутан
- Макс.: 13000 Watt
- Мин.: 5000 Watt
- Разход:

Категория газ	I3+(28-30/37)		I3B/P(30)	I3B/P(50)
Вид газ	бутан	пропан	бутан-пропан-смеси	бутан-пропан-смеси
Налягане на газа	28 - 30 mbar	37 mbar	30 mbar	50 mbar
Разход г/час	450 - 945 g/h	640 - 1230 g/h	550 - 1060 g/h	

- Включително сертификат от ЕС

С - Таблица на отворите

Категория газ	I3+(28-30/37)		I3B/P(30)	I3B/P(50)
Вид газ	Бутан	Пропан	бутан-пропан-смеси	бутан-пропан-смеси
Налягане на газа	28 - 30 mbar	37 mbar	30 mbar	50 mbar
Приток на газ	13 kW (G30: 945 g/h; G31: 929 g/h)			
Размер на ръскващата дюза	1.90 mm главна горелка 0.18 mm пилотна горелка			1.70 mm главна горелка 0.18 mm пилотна горелка
Обозначението върху впръскващата дюза (напр. 1.9) показва нейния размер (в примера това е 1.9 mm)				

- Маркучът и регулаторът са включени в доставката.

Уредът се използва с газови бутилки между 5 кг и 11 кг.

- Ако се налага смяната на регулатора и/или маркуча, трябва да се има предвид следното:
 - Регулаторът трябва да отговоря на стандарт EN16129:2013, налягането на изхода при регулатора трябва да е в съответствие с отворите/дюзите от горната таблица. Заменените детайли трябва най-малкото да съответствуват на местните стандарти.
 - Използвайте 30 mbar регулатор за бутан/пропан при категория газ I3B/P(30).
 - Използвайте 30 mbar регулатор за бутан при категория газ I3+(28-30/37).
 - Използвайте 37 mbar регулатор за пропан, за категория газ I3+(28-30/37).
 - Използвайте 50 mbar регулатор за бутан/пропан при категория газ I3B/P(50).
 - Нуждаете се от гъвкав маркуч с дължина 0,6 м, съгласно EN16436:2014.

9. Монтаж

Необходими инструменти

- гаечен ключ № 10, № 14
- регулируем гаечен ключ
- клещи (с плъзгач)
- отвертка
- Препарат за проверка за теч или сапунен разтвор

Компоненти

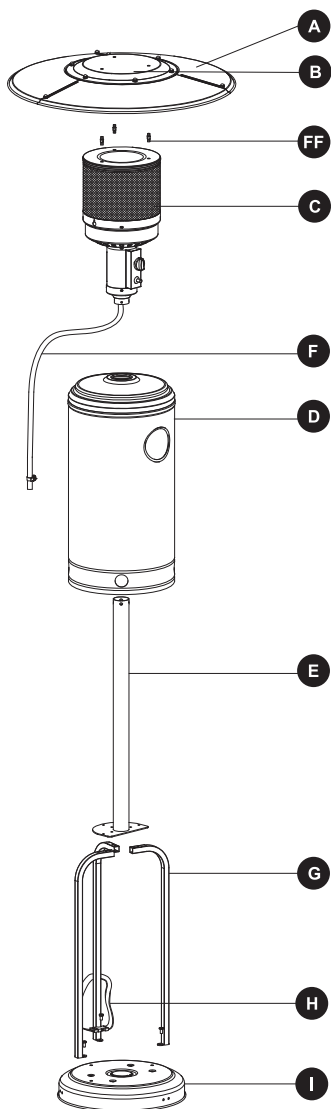

Част	Описание	К-во
A	Рефлектор - част	3
B	Капак на рефлектора	1
FF	Държач на рефлектора	3
C	Горелка	1
D	Корпус за газовата бутилка	1
E	Стълб	1
F	Маркуч за газ	1
G	Закрепване на стълба /Щипки	3
H	Закрепване на бутилката с газ	1
I	Цокъл	1

Включени в доставката инструменти и болтове

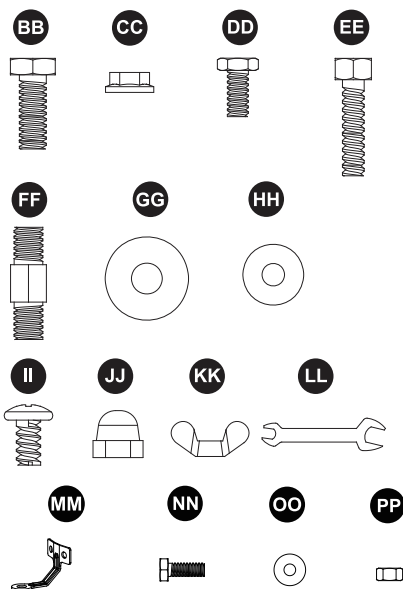

Част	Описание	К-во
BB	Болт М8 х 16 мм	3
CC	Фланцова гайка М6	6
DD	Болт от неръждаема стомана	4
EE	Болт М6 х 30 мм	6
FF	За закрепване на рефлектора на разстояние	3
GG	Шайба Ø 8 мм	9
HH	Шайба Ø 6 мм	9
II	Болт М6 х 10 мм	9
JJ	Глуха гайка	9
KK	Крилчата гайка	3
LL	Гаечен ключ	1
MM	Винкел за фиксиране	3
NN	Болт М6 х 10 мм	6
OO	Шайба Ø 6 мм	6
PP	Гайка М6	6

Преди монтажа

За да не се преобърне отоплителят, напр. от силния вятър, трябва да завинтите цокъла на отоплителя с подходящите болтове за основата/пода.

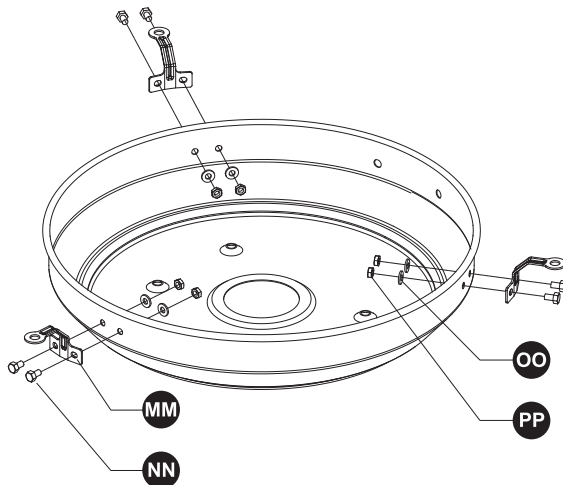

1. Обърнете стълба и монтирайте винкела за фиксиране, както е показано.
2. Пъхнете отвън по един болт М6 х 10 мм, а отвътре по една шайба
След това завийте гайка М6 и затегнете добре.
3. По същия начин сглобете и останалите две закрепвания.

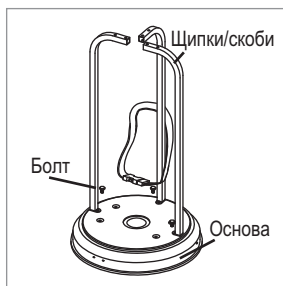
Монтаж**Стъпка 1**

- 1.1 Поставете трите скоби в цокъла, както е показано на фигурата.
- 1.2 Свържете с болтове 3 М8 x 16 мм.

Необходими материали за монтажа

BB Болт М8 x 16 мм  x 3

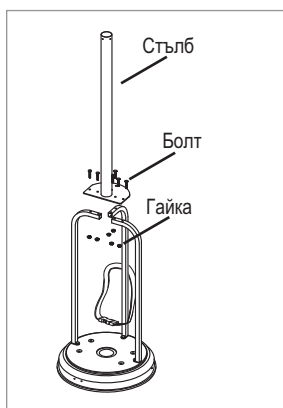
**Стъпка 2**

- 2.1 Поставете стълба между скобите.
 - 2.2 Сега ползвайте 6 М6 x 30 мм болтове и гайки дза свързване на стълба със скобите. Затегнете гайките здраво.
- Необходим материал

Необходими материали за монтажа

CC Фланцова гайка М6  x 6

EE Болт М6 x 30 мм  x 6

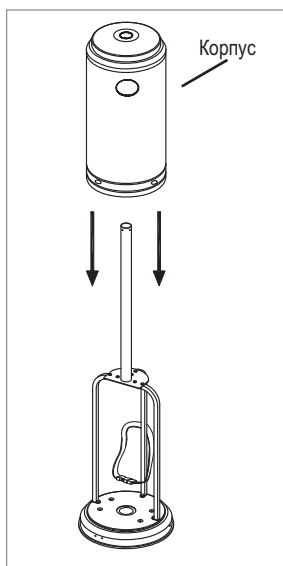
**Стъпка 3**

- Поставете корпуса върху цокъла.

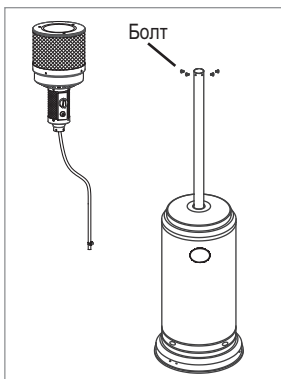

Стъпка 4

- 4.1 Разхлабете болтовете на горелката.
- 4.2 Пъхнете маркуча/тръбата за подаване на газ към горелката, за свързване с нея.
- 4.3 Завийте болтовете добре.
- 4.4 Сега закрепете горелката към стълба с 4 болта от неръждаема стомана.

Необходими материали за монтажа

- DD** Болт от неръждаема стомана  x 4

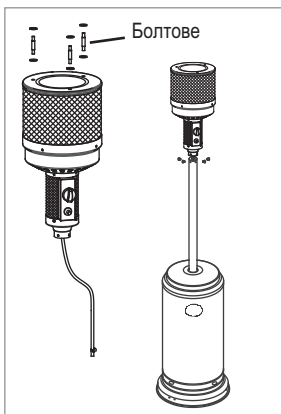

Стъпка 5

- 5.1 Проверете, дали стълбът, горелката и болтовете са свързани така, както е описано горе.
- 5.2 Подложете шайби 8 мм към всеки болт за завинтване на отразителя/рефлектора

Необходими материали за монтажа

- FF** За закрепване на рефлектора на разстояние  x 3

- GG** Шайба Ø 8 mm  x 6

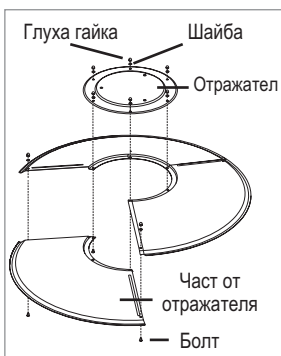

Стъпка 6

- Сглобете отражателя на топлината с 3 болта отдолу, поставете шайбите отгоре, а след това завийте гайките на ръка; монтирайте средата на рефлектора с други 6 болта. Накрая затегнете болтовете.

Необходими материали за монтажа

- HH** Шайба Ø 6 mm  x 9

- II** Болт M6 x 10 mm  x 9

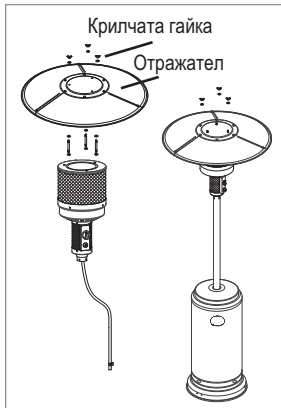

- JJ** Глуха гайка  x 9



Стъпка 7

Закрепете отражателя на топлината с още 3 шайби за уплътняване и 3 крилчати гайки.

Необходими материали за монтажа

GG Гайки Ø 8 mm	 x 3
KK Крилчати гайки	 x 3

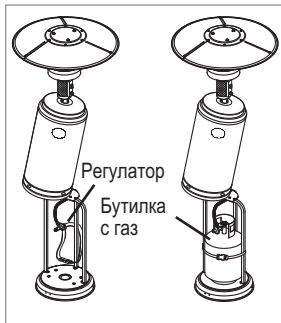

Стъпка 8

8.1 Сега повдигнете корпуса.

8.2 Свържете бутилката с газ с регулатора и затегнете с гаечния ключ

8.3 След това свържете маркуча за газ с регулатора.

8.4 Поставете бутилката с газ върху/в цокъла.

8.5 Стегнете бутилката, за да остане неподвижно закрепена.



Предупреждение: Тест за изтичане на газ трябва да се прави ежегодно.

Освен това правете такива проверки винаги, когато поставяте нова бутилка с газ или когато се сменя някоя част от газовата система.



Предупреждение: Никога не ползвайте открит пламък, за да проверите, има ли изтичане на газ.

Уверете се, че когато извършвате проверката, в близост няма искри или открит пламък. Искра или открит огън ще предизвикат пожар или експлозия, унищожителни за имуществото, има риск от сериозни телесни наранявания, а в най-лошия случай могат да причинят смърт.



Тест за теч: Той трябва да се проведе преди първата употреба, а също и всяка година и винаги, когато се сменя или ремонтира някоя част от газовата система. Когато извършвате теста, не пушете и отстранете всички възможни причинители на пожар. Преди да пристъпите към теста, завъртете контролния регулатор на горелката до положение OFF /Изкл./ . Отворете вентила за газа.



Нанесете върху всички свързвания при регулатора, маркуча и вентилите разтвор от равни части вода и сапун



Мехурчетата са признак за изтичане на газ. Трябва или да затегнете разхлабената връзка, или д смените частта с нова, която да Ви препоръча продавачът. Трябва да повикате квалифициран газов техник да провери отоплителя. **Ако течът не спре, веднага преустановете притока на газ.** Разкачете връзката между бутилката с газ и отоплителя и го отнесете за проверка в специализиран сервиз или при търговец на газови уреди.

В никакъв случай не използвайте отоплителя, ако изтичането на газ не е преустановено.

10. Списък за проверка на възможните проблеми

Проблем	Възможна причина	Решения
Пилотният пламък не се запалва	Кранът за газа е разхлабен Бутилката се е изпразнила Отворът е блокиран Въздух в системата Хлабави свързвания	Затегнете крана за газа. Сменете газовата бутилка. Почистете/сменете отвора. Обезвъздушете. Проверете всички свързвания.
Пилотният пламък угасва	Замърсен е пилотът Хлабави свързвания Повреден термоелемент Изтичане на газ	SPочистете мястото добре. Затегнете свързванията. Сменете термоелемента. Проверете всички свързвания.
Горелката не се запалва	Ниско налягане Блокирана дюза Кранът за газа е разхлабен Повреден термоелемент Пилотната горелка е изкривена Горелката не е в правилно положение	Бутилката с газ е почти празна, сменете я. Почистете/сменете дюзата. Затегнете крана за газа. Сменете термоелемента. Върнете пилотната горелка в правилно положение.

11. Дистрибуция и резервни части

Дистрибутор:	Сервиз и резервни части:
BAHAG AG	garbou GmbH
Gutenbergstr. 21	Dornaper Straße 18
D-68167 Mannheim	D-42327 Wuppertal
	kundendienst@garbou.de
	Fax: +49 2058 89725-19
	Tel.: +49 2058 89725-0

