

Montageanleitung Panoramaschiebewand

Montage hohe Laufschiene AL24

AL24

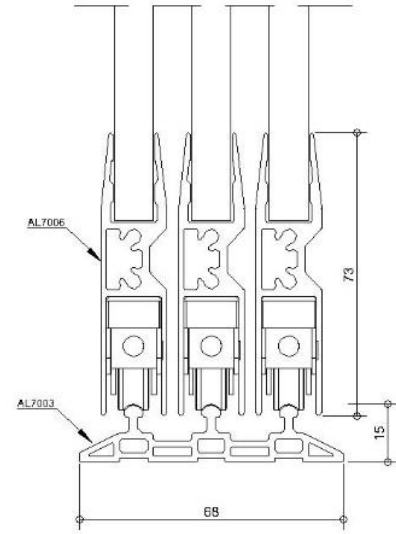
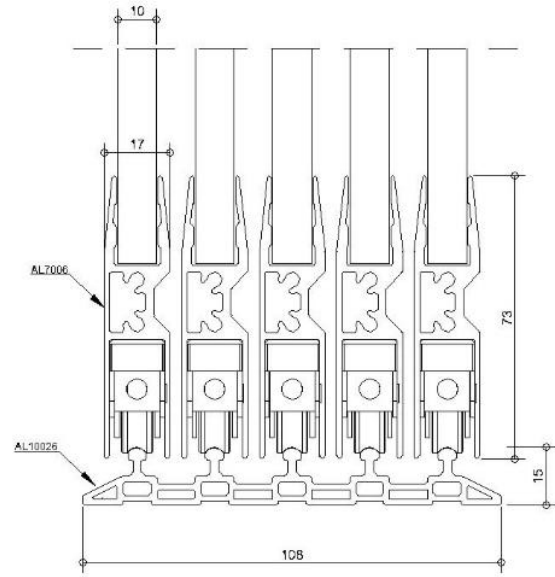
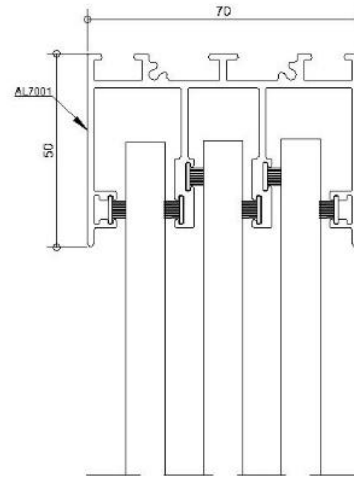
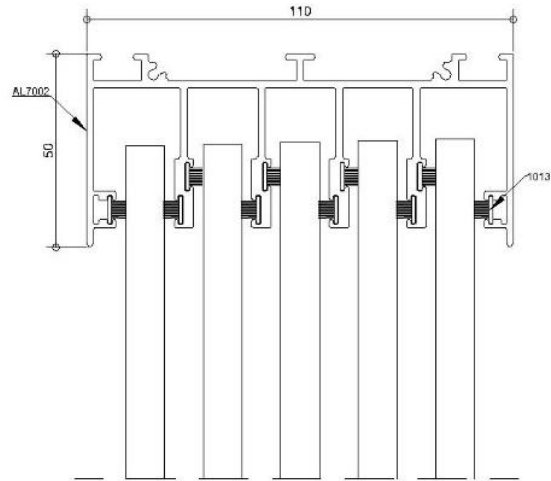

1

Übersicht Material tiefes System AL24



Oberschiene 3 spurig

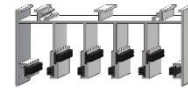

Oberschiene 5 spurig

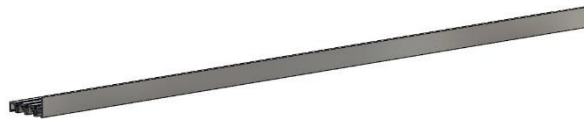

Hohe Unterschiene 3 spurig



Hohe Unterschiene 5 spurig



AL24 3 spurig



AL24 5 spurig

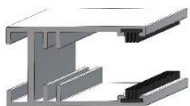

Seitenprofil

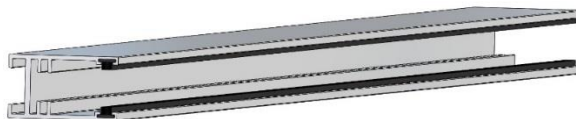

Bürstenprofil (optional)

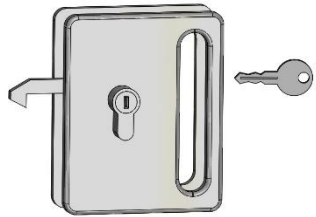

Schloss Edelstahl
(optional)



Türgriff Edelstahl

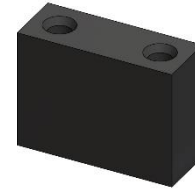

Panelstopper

3

Montage Panoramawand mit hoher Unterschiene AL24

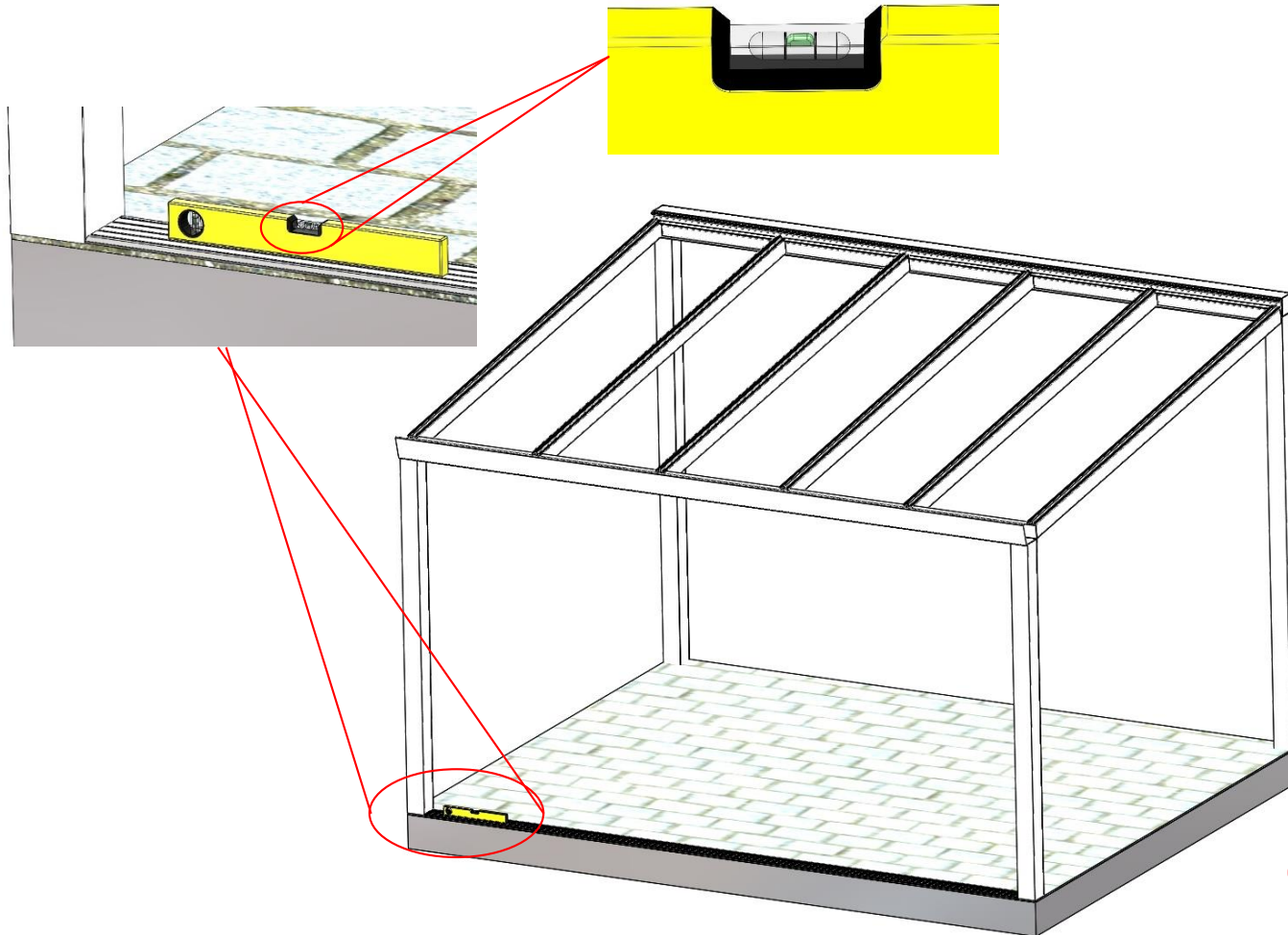

Schritt 1:

Sorgen Sie für einen flachen / gleichmäßigen und ausreichend festen Untergrund, auf dem die Unterschiene mit flacher Schwelle in Waage montiert werden kann.



Montage Panoramawand mit hoher Unterschiene AL24

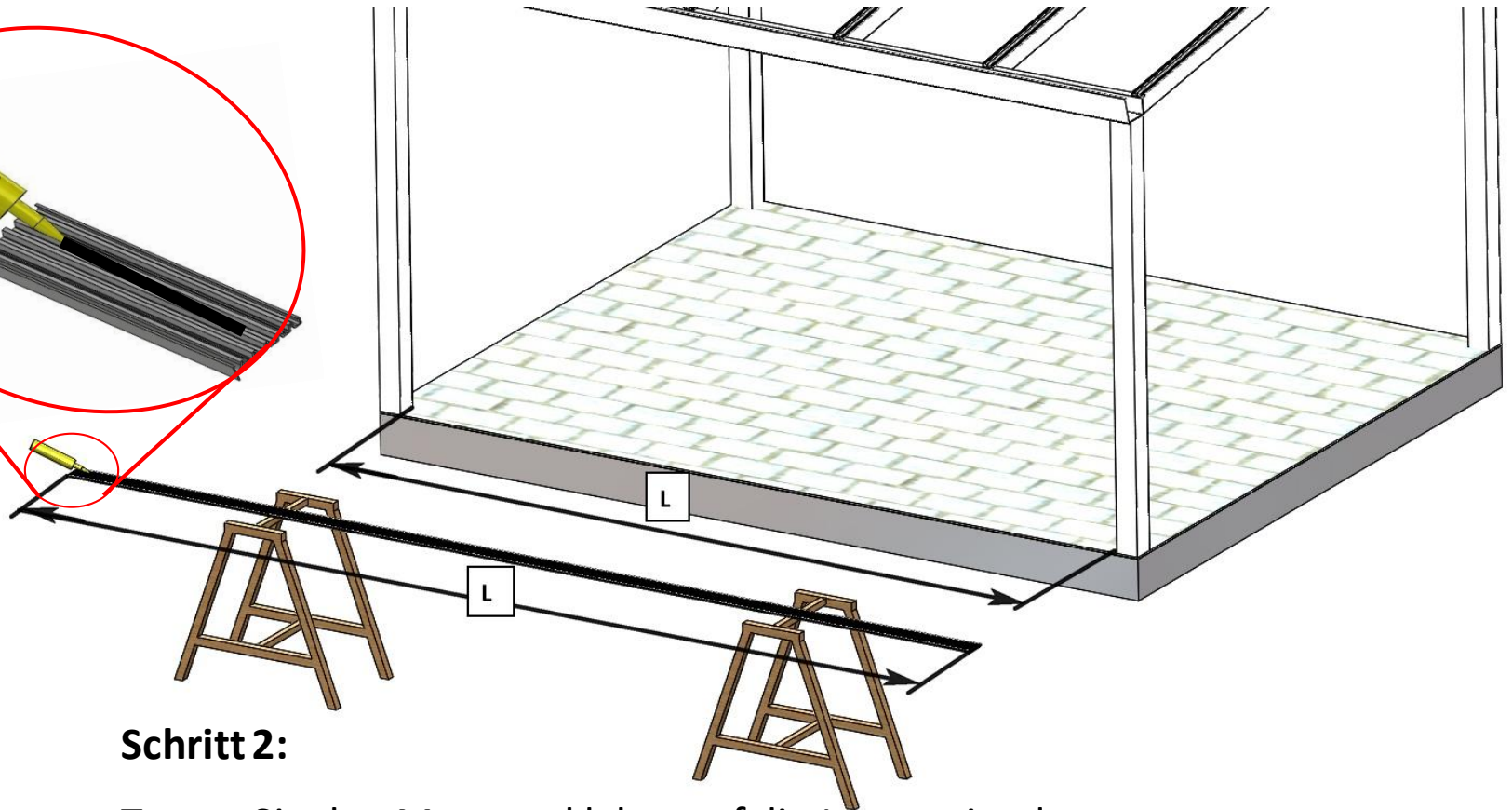
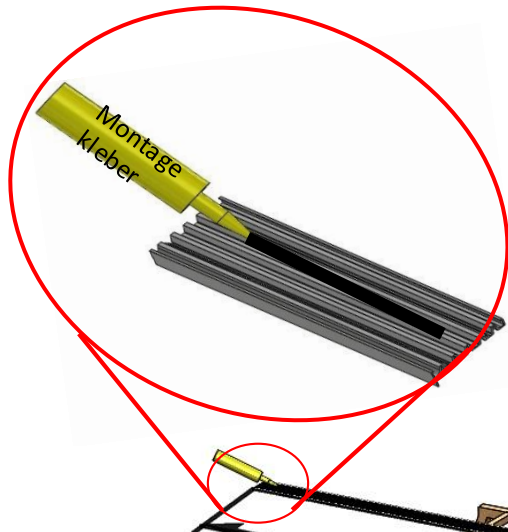

Schritt 2:

Tragen Sie den Montagekleber auf die Innenseite der Laufschiene AL23/24 auf und drücken Sie diese zwischen den Pfosten auf den Boden fest.

5

Montage 5 spurige Oberschiene unter der Rinne

Schritt 3: Verschrauben Sie die Oberschiene mit der Rinne.

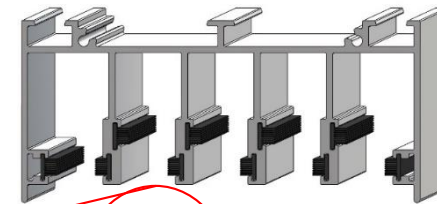
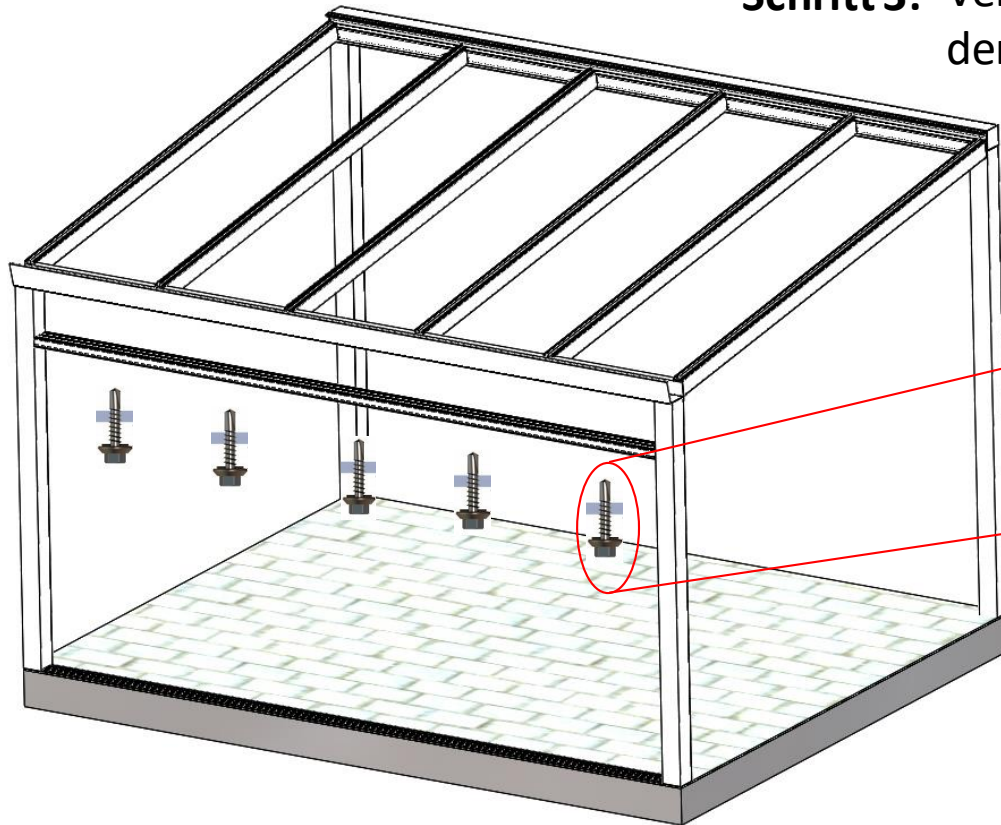

Sechskantschraube
5,5 x 35mm

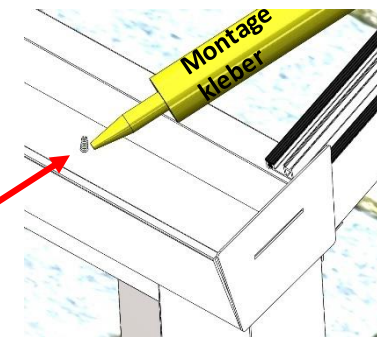

Abstand zwischen den
Schrauben: ca. 1000mm.

Dichten Sie die Schrauben
von oben in der Rinne ab.

Montage Seitenprofile

Schritt 4: Verschrauben Sie die Seitenprofile mit den Pfosten.

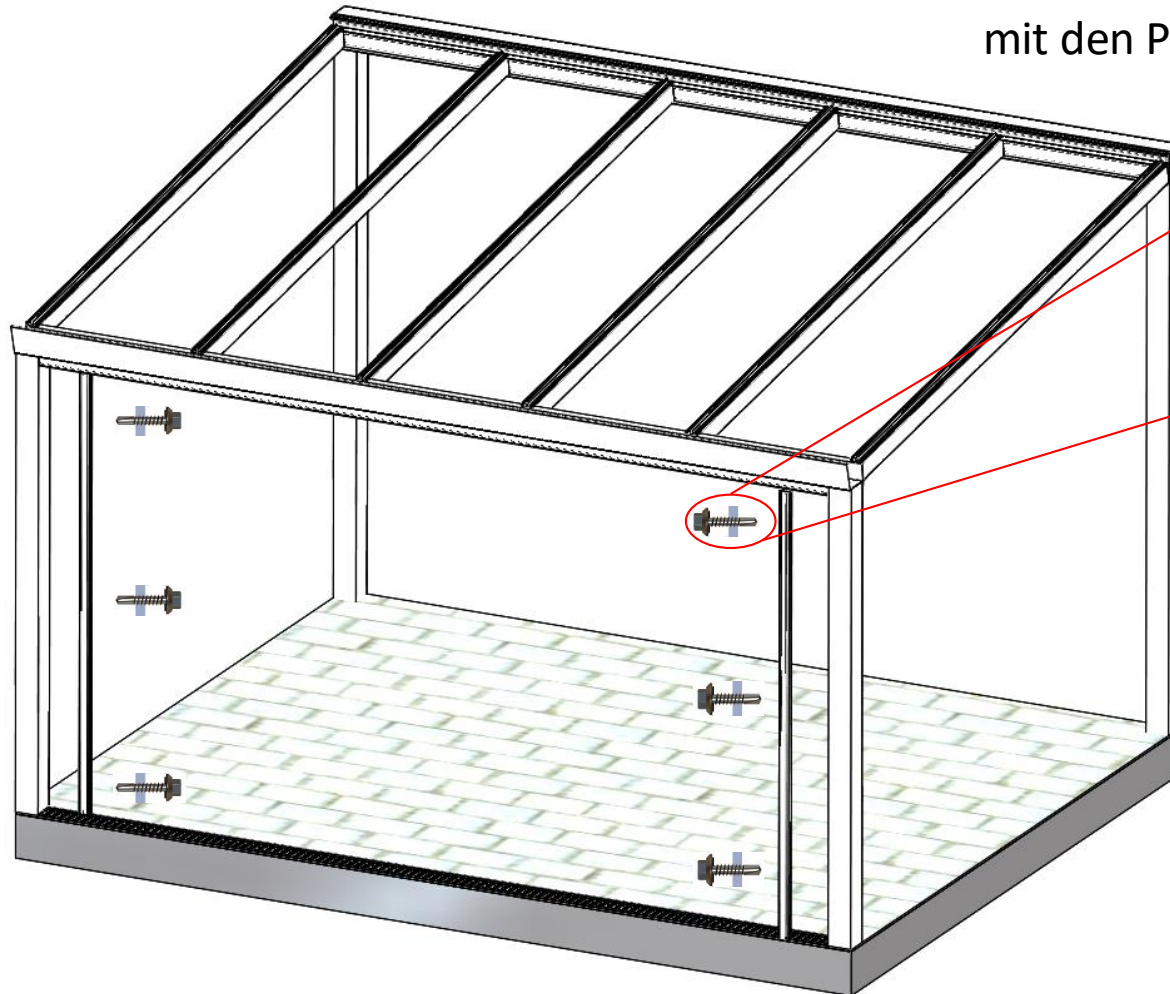

Sechskantschraube
5,5 x 25mm

Seitenprofil



Innenseite Bei von rechts nach links
öffnenden Panoramawand.

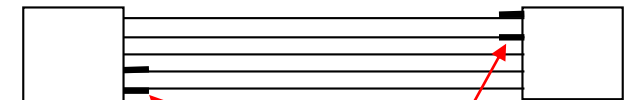

Außenseite

Seitenprofil

7

Paneele einsetzen

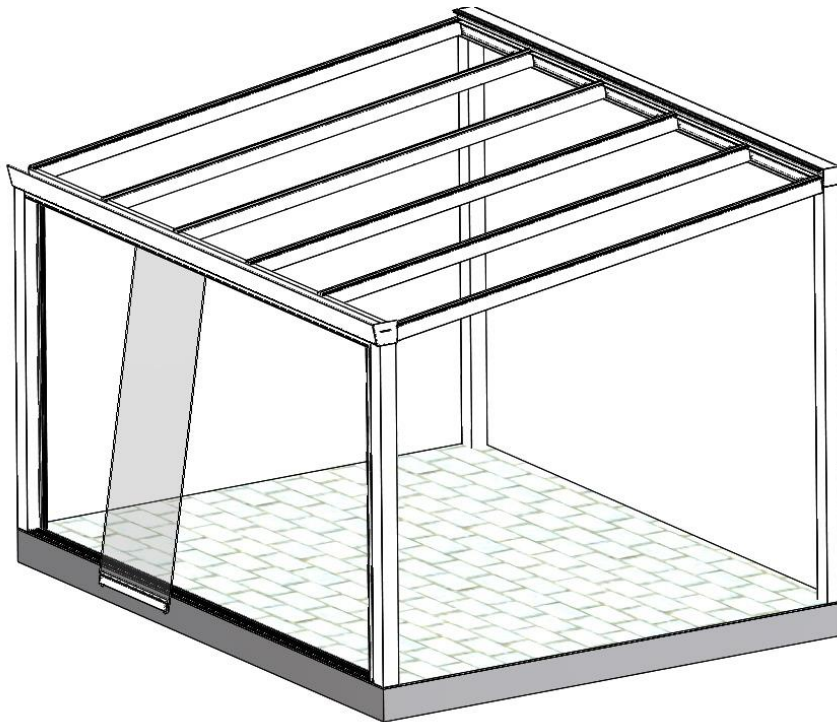

Achtung: Nut
Unterwagen
nach innen.

Schritt 5:
Setzen Sie das Paneel
mit der Nut nach innen
ein. Schieben Sie das
Glas schief zwischen die
Bürsten der
Oberschiene. Setzen Sie
als Nächstes den
Laufwagen des Paneels
in die Laufschiene.

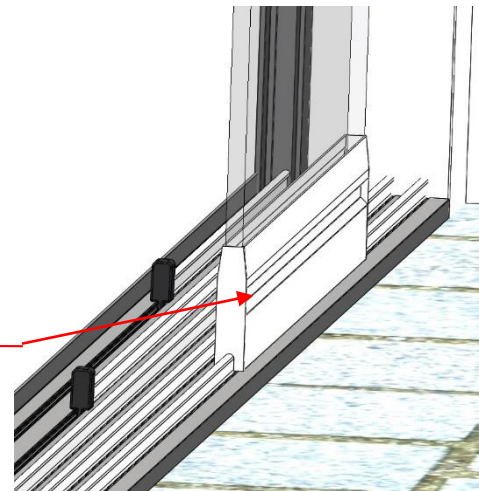
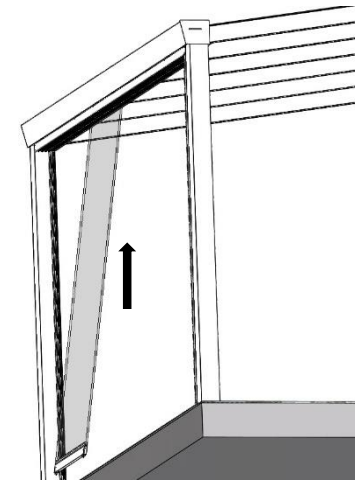

Achtung!
Bei von rechts nach links
öffnenden Glastüren
werden die Glastüren
mit Handgriff (optional
mit Schloss) als Letztes in
die innere Laufspur
eingesetzt.

Einsetzen der übrigen Paneele

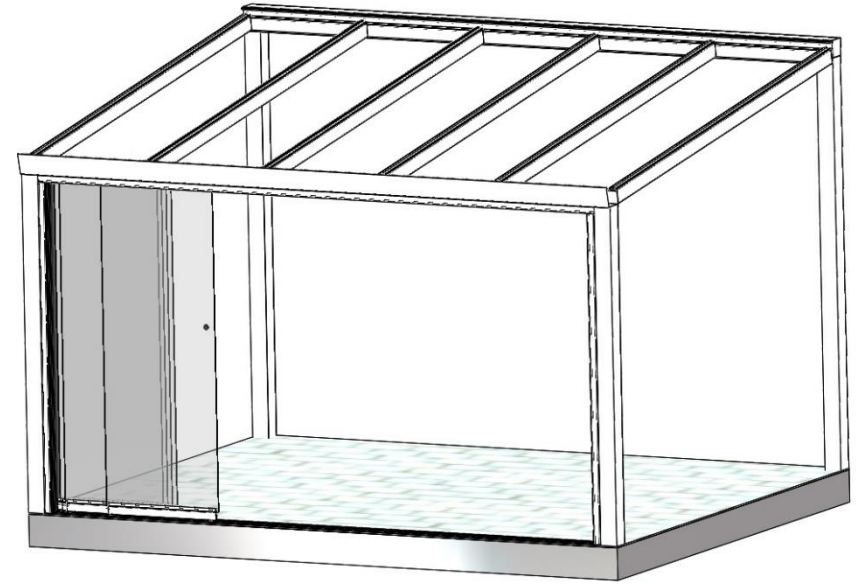
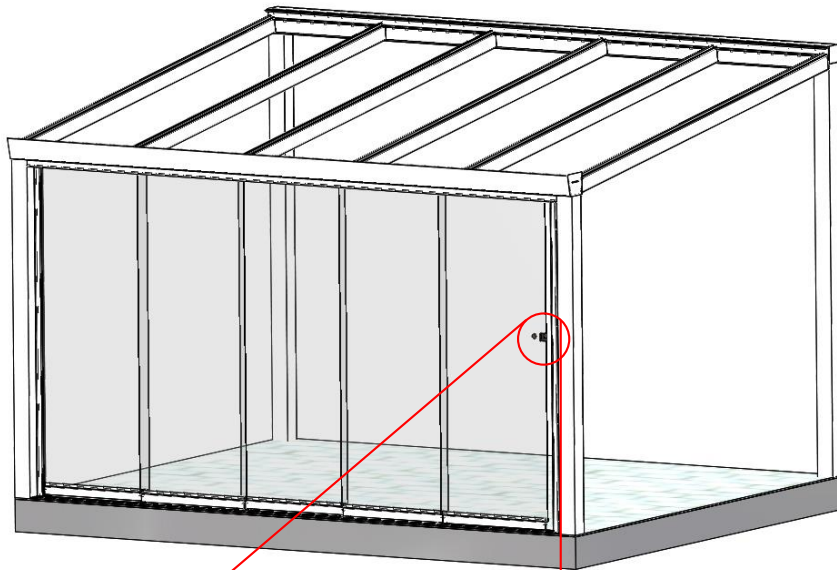

Detail: Schloss montieren (optional)

Achtung: Die Inbusschrauben müssen reingedreht werden um das Schloss zu montieren und es auf dem Glas aufzusetzen.

Schritt 6:

Setzen Sie die nächsten Paneele auf die gleiche Weise ein.
(Skizze oben zeigt eine von rechts- nach links öffnende Tür)

9

Paneelstopper Einsetzen

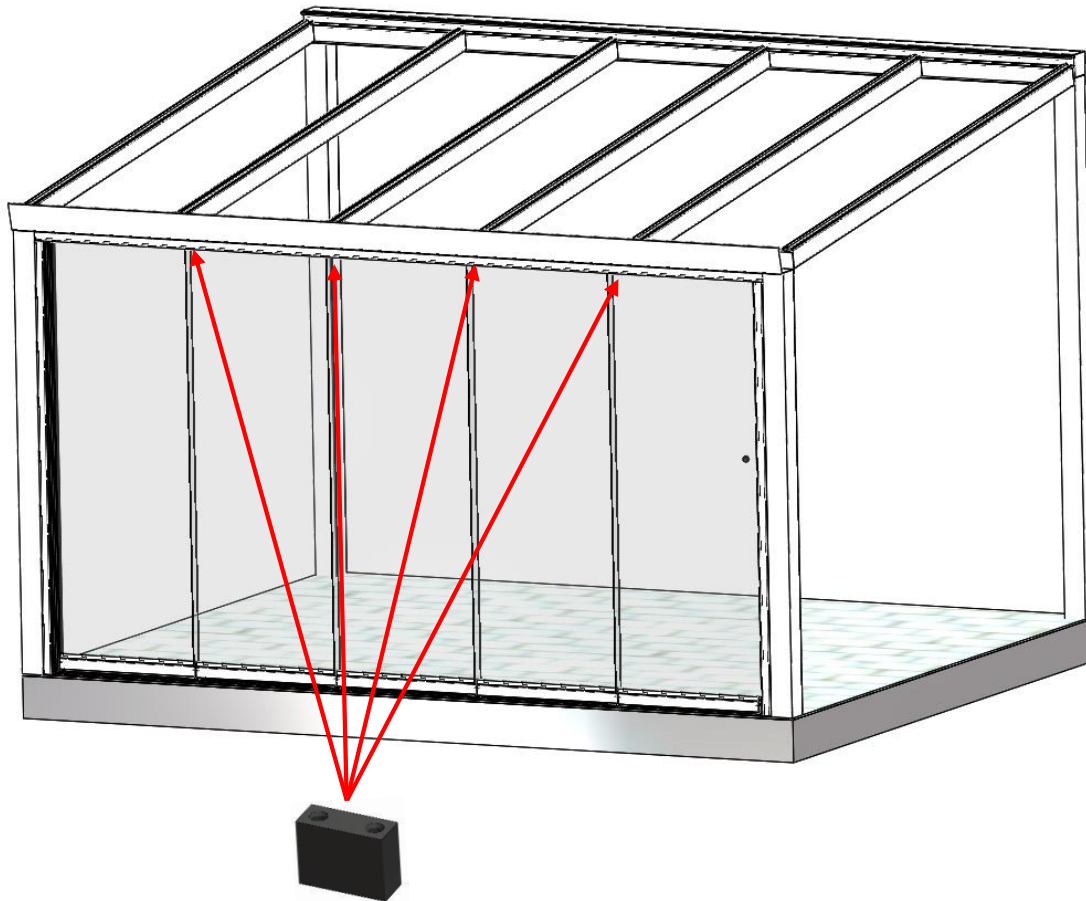

Schritt 7:

Verschrauben Sie die
Paneelstopper mit der
Oberschiene.

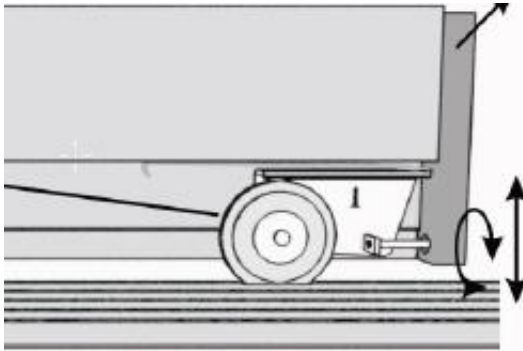
**Schritt 8:**

Falls nötig können Sie die Paneele in der Höhe verstellen. An der Kopfseite befindet sich eine Inbusschraube. Durch leichtes Anheben des Paneels und Verdrehen der Inbusschraube können Sie das Paneel höher oder tiefer setzen (rechts drehen höher / links drehen tiefer).