

Seitendach 250 cm für Variante A/B

Wandaußenmaß: 250 x 250 cm

Bohlenstärke: 28 mm



Kontrolliert durch:

Empty rectangular box for signature or stamp.

Achtung: Alle angegebenen Maße sind ca.-Maße!

3D-Darstellung Seitendach 250 cm für Variante A/B

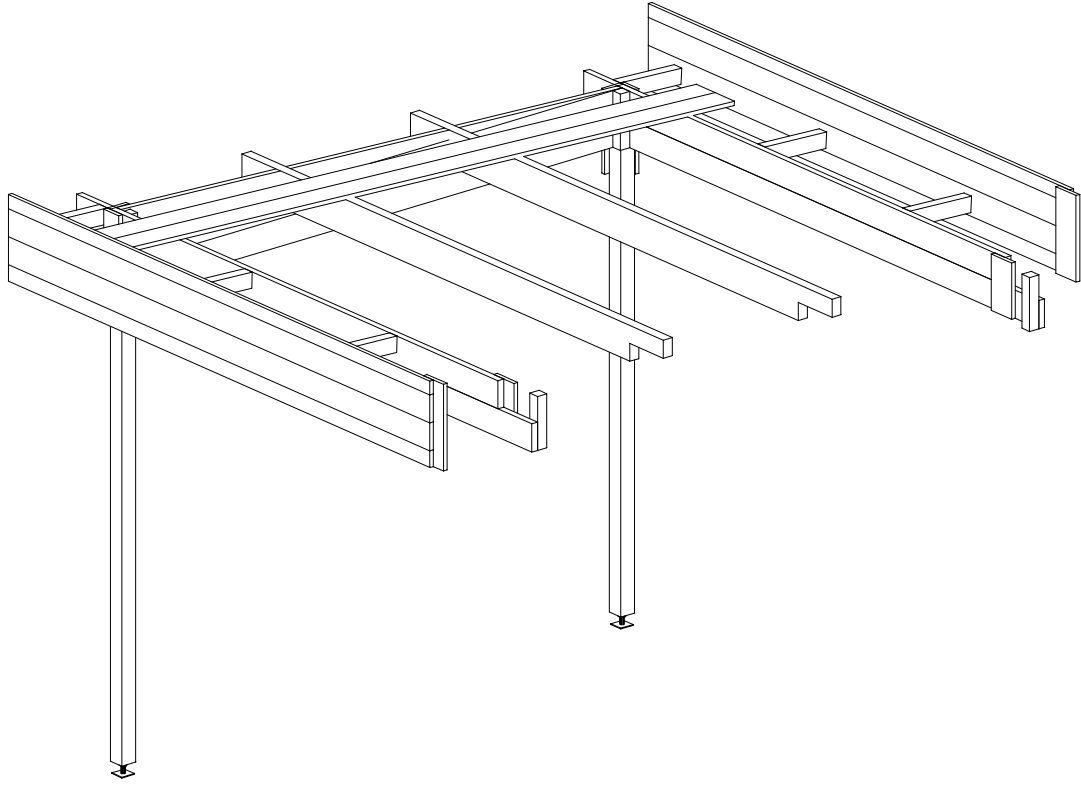





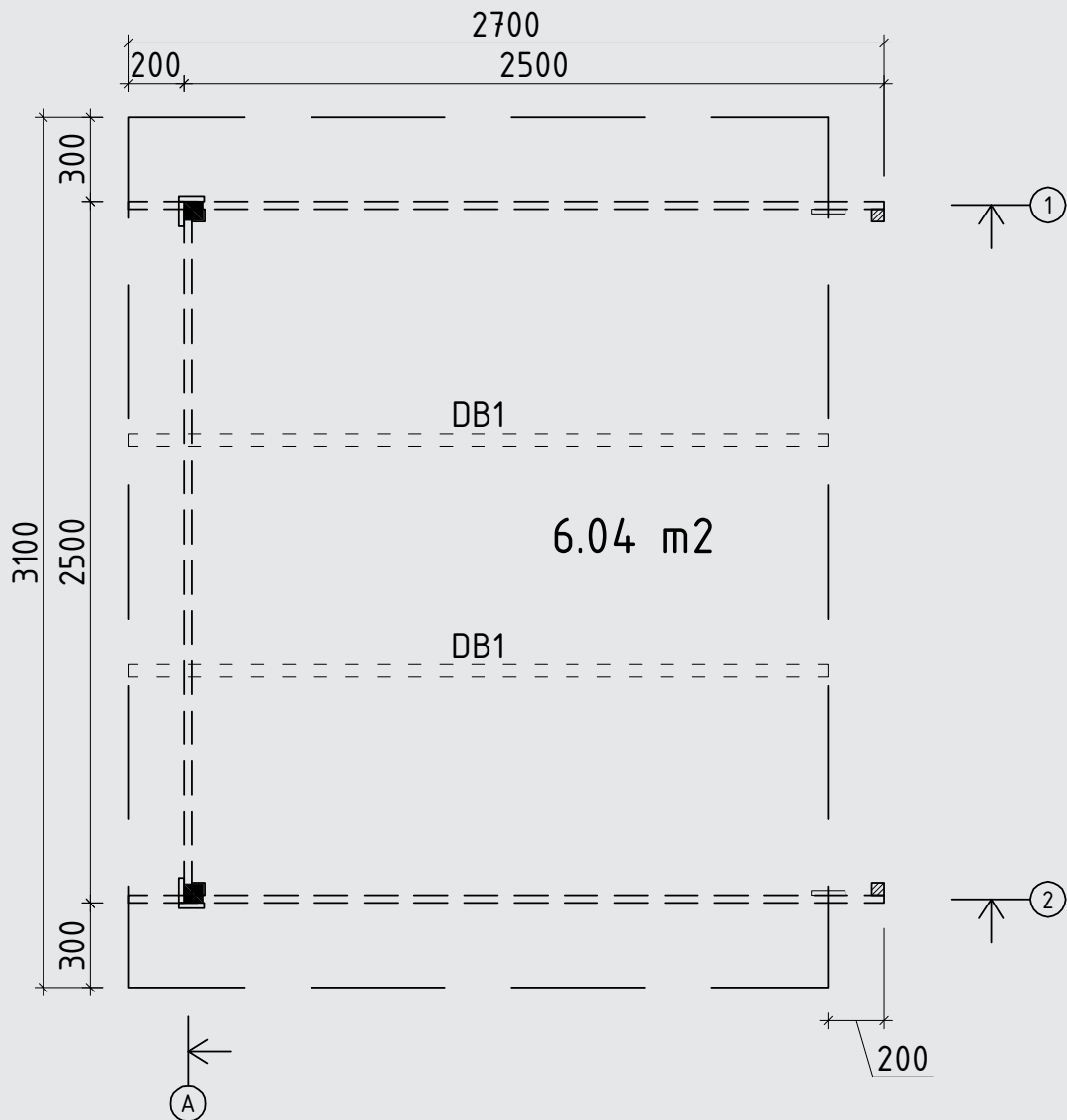





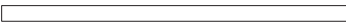





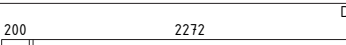

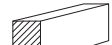

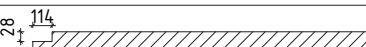

Grundriss und Fundamentplan Seitendach 250 cm für Variante A/B

Wir empfehlen als Fundament für Ihr Gartenhaus eine vollflächig, festgegründete gepflasterte oder betonierte Fläche.
Wahlweise ist auch ein Punkt- oder Streifenfundament möglich.



Teileliste 1

Seitendach 250 cm für Variante A/B

Pos		Stck	Profil (mm)	Länge (mm)
001		2	28x114	2500
002		2	28x114	2500
003		2	28x114	2444
004		1	28x114	2444
LE2	 LEISTE	2	120x18	218
LE1	 LEISTE	4	90x18	342
EP1	 ECKPFOSTEN	4	45x45	218
DB1	 DACHBALKEN	2	44x145	2500
	DACHBRETTER 	23+1	113x18	3005
BL-1	DACHBLENDEN 350mm 	2	18x350	2500
BS-1	DACHBLENDEN- Blendenstützen 44x65 	6	44x65	300
UPB-1	DACHBLENDEN- U-Profil für Blenden  ✓	2	65x44	2600
VL-1	DACHBLENDEN- Verbindungsleisten 350mm 	2	120x18	350
DPL-1	DACHPAPPENLEISTE 15x28 	1	15x28	2500
T4-1	TRAUFENLEISTE 40x18 	2	40x18	2500
SP1-1	STÜTZPFOSTEN 68x68  ✓	1	68x68	2000
SP1-2	STÜTZPFOSTEN 68x68  ✓	1	68x68	2110
SH	Schlaghölzer 	3		
VP1	Verstellbare Pfostenstütze M10 	2		
NG3	DACHPAPPNÄGEL 2.0x18 	175		
NG1	NÄGEL 2.5x50 Dachbretter 	184		
SR01	SCHRAUBEN 3.0x30 Dachpappenleisten Traufenleisten, Verbindungsleisten 	31		
SR03	SCHRAUBEN 3.5x45 U-Profil LE1, LE2 	66		
SR05	SCHRAUBEN 4.0x60 Wandbohlen zu Eckpfosten 	28		
SR10	SCHRAUBEN 5.0x70 Blendenbefestigung Blendestützen, EP1 	36		

Wandplan 1

Seitendach 250 cm für Variante A/B

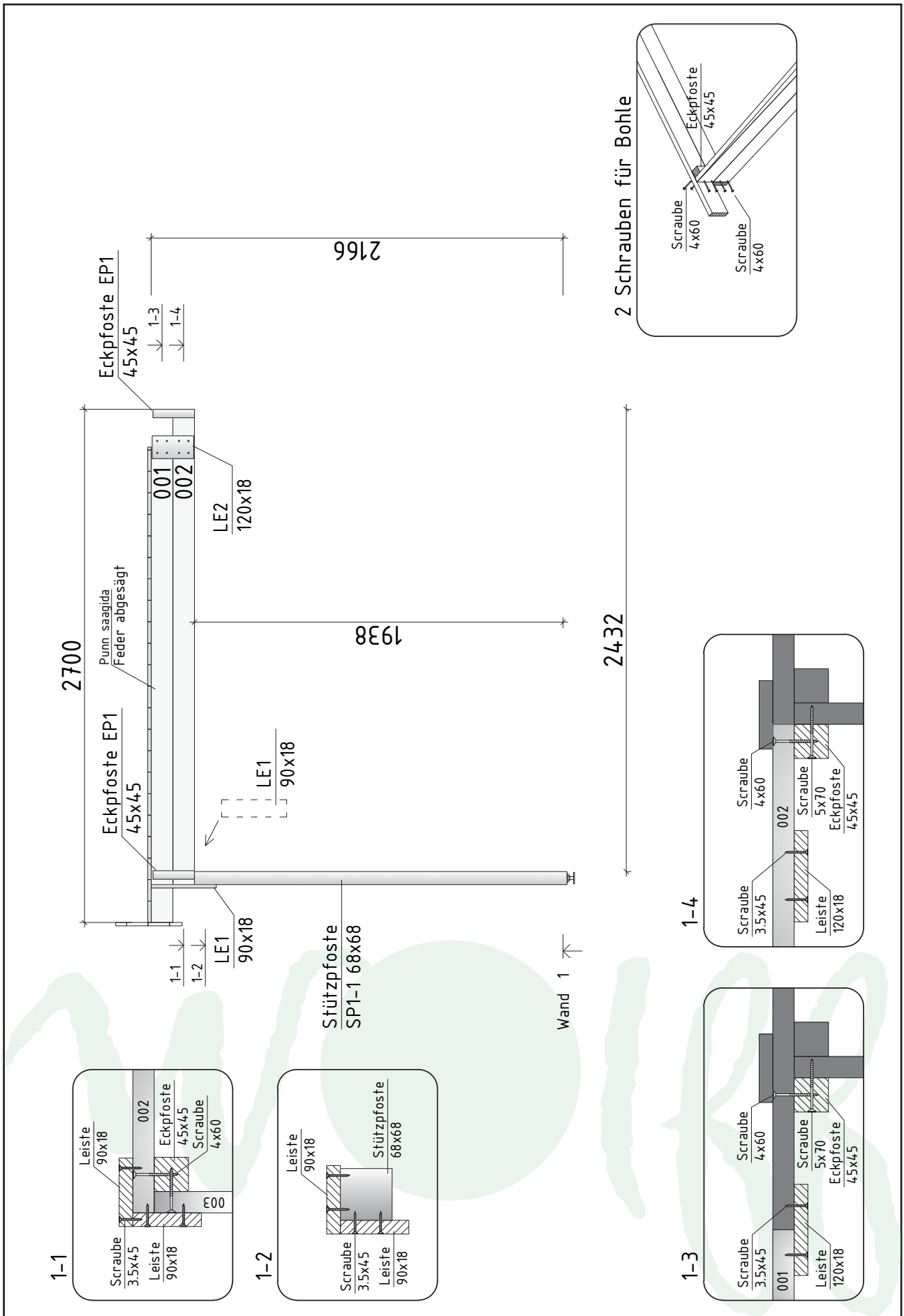

Wandplan 2

Seitendach 250 cm für Variante A/B

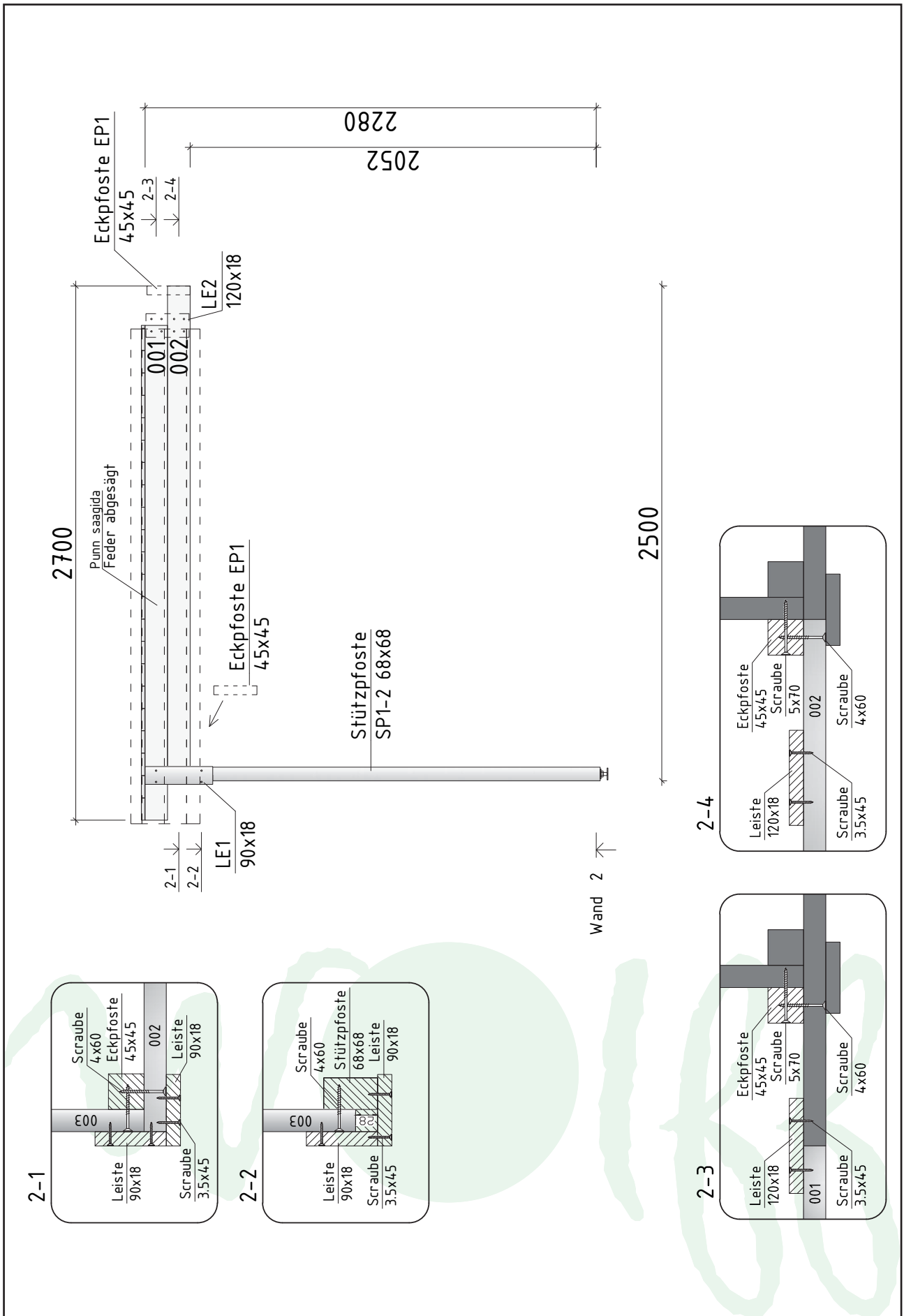

Wandplan A

Seitendach 250 cm für Varianta A/B

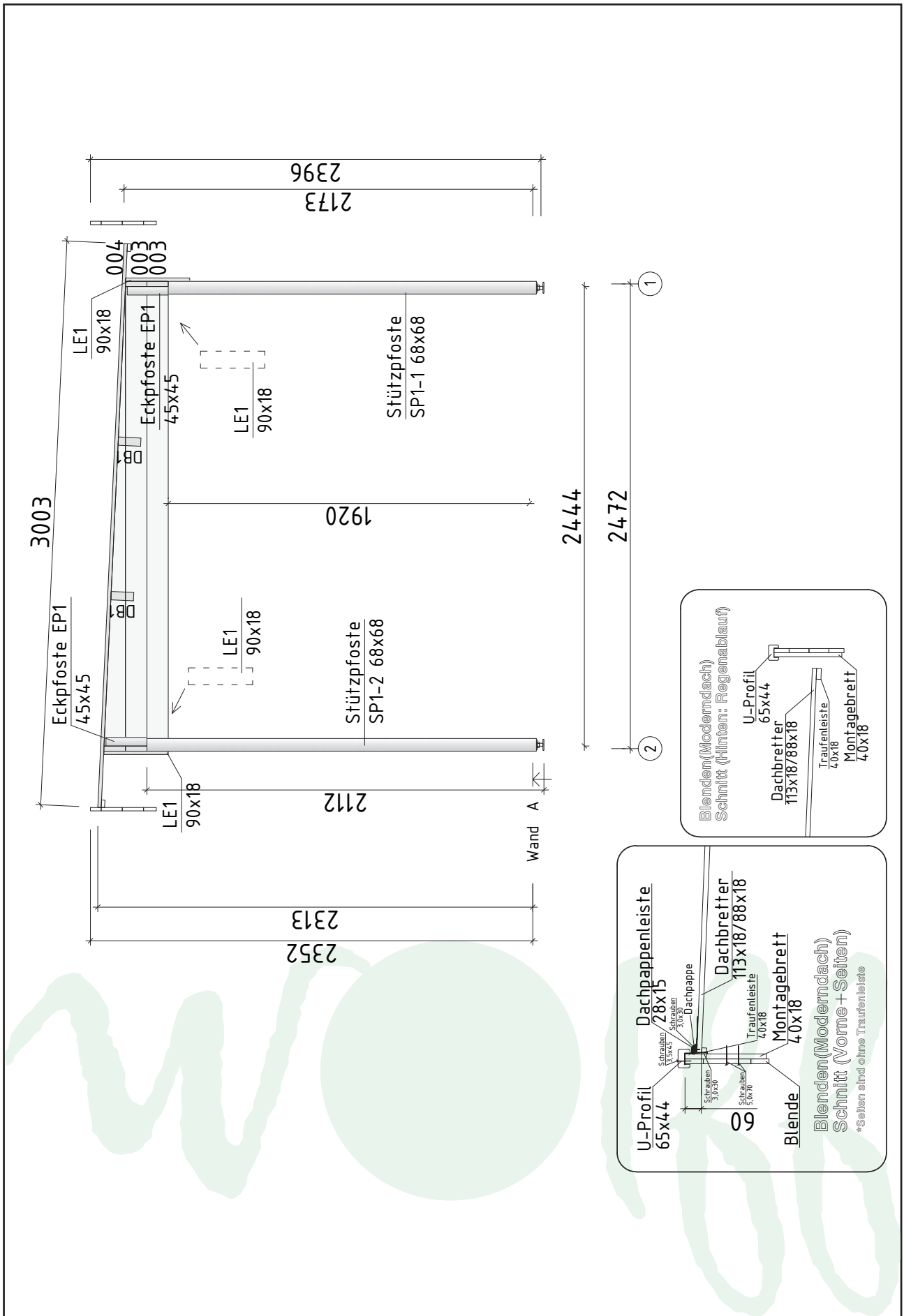

Anleitung für das Verbinden der Dachbalken Seitendach 250 cm für Variante A/B

Anleitung für das Verbinden der Dachbalken

1

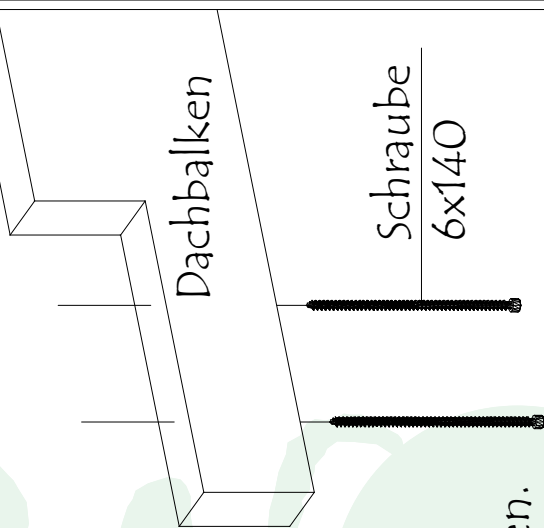
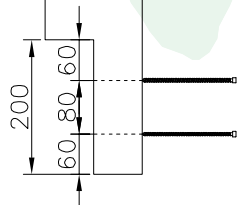

Markieren Sie die empfohlenen Schraubenpositionen.

2

Drehen Sie die Schrauben bis zur Hälfte seiner Länge ein.

(Für diese Schrauben benötigen Sie einen Innentorx T30 ⚡ Schraubereinsatz)

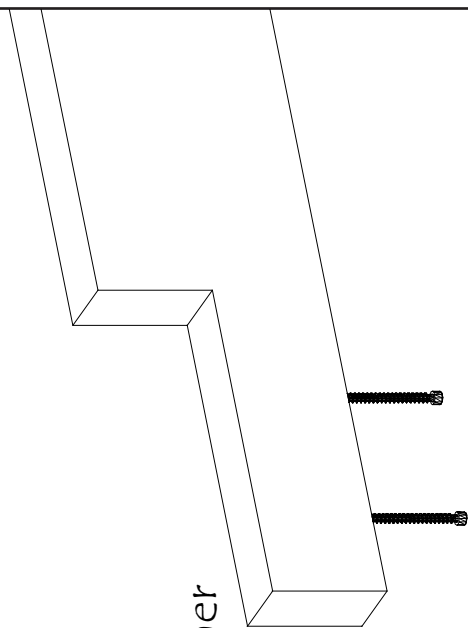

3

Setzen Sie die Enden der Balken zusammen.

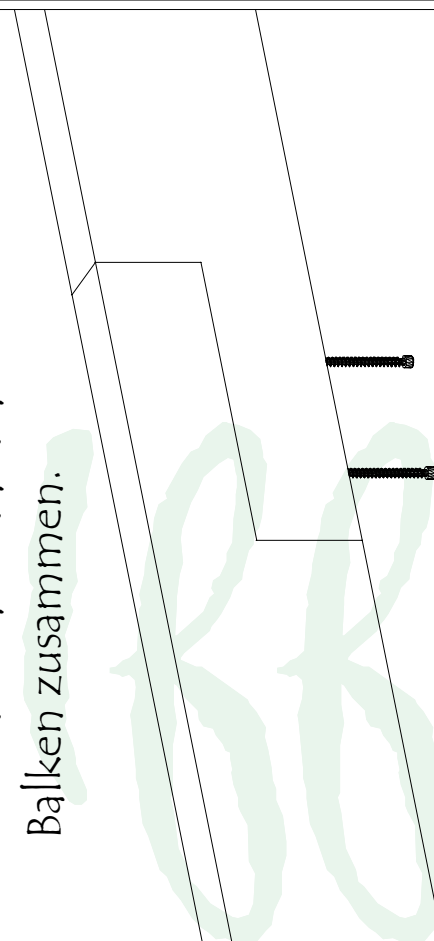

4

Drehen Sie die Schrauben dann ganz ein.

(Schrauben können auch von der Oberseite eingedreht werden)

