

Bosch Smart Home

# Eyes-Außenkamera Bedienungsanleitung

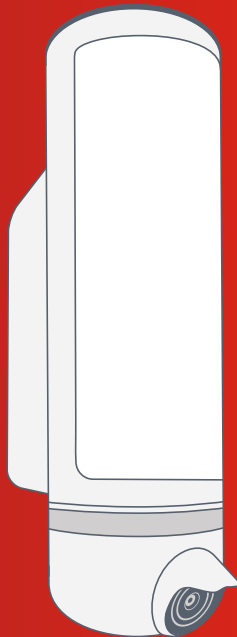

**BOSCH**

## Starten Sie in Ihr smartes Zuhause!



Sie benötigen die Bosch Smart Cameras App für die gesamte Installation und Konfiguration Ihrer Bosch Smart Home Eyes-Außenkamera. Stellen Sie bitte außerdem sicher, dass Sie über eine stabile WLAN-Verbindung verfügen.



Laden Sie bitte zuerst die Bosch Smart Cameras App herunter!

## Richten Sie Ihr Produkt in nur 3 Schritten ein



► **Bosch Smart Cameras App starten**



► **Eyes-Außenkamera montieren und an Strom anschließen**

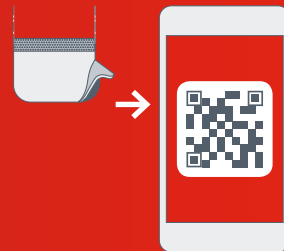

► **Eyes-Außenkamera per Bosch Smart Cameras App in Betrieb nehmen**



### **Sehr geehrte Kundin, sehr geehrter Kunde,**

herzlichen Glückwunsch zum Kauf Ihrer Bosch Smart Home Eyes-Außenkamera. Sie hilft Ihnen dabei, Ihr Zuhause noch sicherer und smarter zu machen. Denn die Eyes-Außenkamera erkennt automatisch Bewegungen und startet dann mit der Aufzeichnung. Außerdem ist sie mit einer Lampe ausgestattet. Diese sorgt auch bei Nacht für gute Aufnahmen. Dank der Bosch Smart Cameras App können Sie sich jederzeit bequem überall davon überzeugen, dass bei Ihnen zu Hause alles in Ordnung ist.

**Viel Freude mit Ihrem neuen Produkt wünscht Ihnen  
Ihr Bosch Smart Home Team**

## INHALTSVERZEICHNIS

<b>1.0 Produktbeschreibung</b> .....	<b>08</b>	<b>4.0 Anzeige- und Bedienelemente</b> .....	<b>16</b>	<b>6.0 Installation und Inbetriebnahme</b> .....	<b>28</b>	<b>9.0 Angaben zum Produkt</b> .....	<b>34</b>
1.1 Bestimmungsgemäße Verwendung.....	09	4.1 Produktübersicht .....	16	6.1 Cameras App starten .....	29	9.1 Technische Daten.....	34
<b>2.0 Verpackungsinhalt</b> .....	<b>10</b>	<b>5.0 Montage</b> .....	<b>20</b>	6.2 Eyes-Außenkamera in Betrieb nehmen .....	30	9.2 Konformitätserklärung.....	35
<b>3.0 Warnhinweise</b> .....	<b>12</b>	5.1 Montagehinweise.....	20	<b>7.0 Steuerung der Eyes-Außenkamera</b> .....	<b>32</b>	9.3 Störungen im Funkbetrieb .....	36
3.1 Symbolerklärung.....	12	5.2 WLAN-Verfügbarkeit prüfen.....	21	<b>8.0 Störung und Störungsbehebung</b> .....	<b>33</b>	9.4 Open-Source-Software.....	36
3.2 Rechtliche Hinweise.....	13	5.3 Wandhalterung montieren .....	22			9.5 Umweltschutz und Entsorgung.....	38
3.3 Sicherheitshinweise.....	14	5.4 Wandhalterung verdrahten .....	25			<b>10.0 Weitere Informationen</b> .....	<b>39</b>
		5.5 Eyes-Außenkamera anschließen .....	26				

## 1.0 PRODUKTBESCHREIBUNG

Die Eyes-Außenkamera von Bosch Smart Home ist eine über WLAN steuerbare Sicherheitskamera. Sie ist mit folgenden Funktionen und Komponenten ausgestattet:

- ▶ LED-Lampe
- ▶ Dekorative Lichtelemente
- ▶ Interner Speicher für die Aufnahme von ca. 200 Ereignissen
- ▶ Mikrofon und Lautsprecher für 2-Wege-Kommunikation

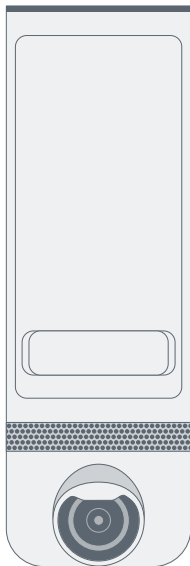

Weiterführende Informationen zu Sonderfunktionen oder zum Gastzugang für Freunde finden Sie unter [www.bosch-smarthome.com](http://www.bosch-smarthome.com)

## 1.1 Bestimmungsgemäße Verwendung

Das Produkt ist für den Außeneinsatz geeignet und darf nur zusammen mit Originalkomponenten für Bosch Smart Home verwendet werden.

- ▶ Sicherheitshinweise und die Anweisungen in dieser Anleitung sowie in der Bosch Smart Cameras App befolgen, um die Inbetriebnahme sicherzustellen.
- ▶ Anschlussbedingungen, Umgebungstemperaturen und Feuchtigkeitsgrenzen aus den Technischen Daten einhalten (siehe S.34).
- ▶ Direkte Sonneneinstrahlung und Wärme-/Kältequellen vermeiden.



Produkt nicht öffnen und in keiner Weise modifizieren. Jede andere Verwendung ist nicht bestimmungsgemäß. Daraus resultierende Schäden sind von der Haftung ausgeschlossen.

## 2.0 VERPACKUNGSGEHÄLT

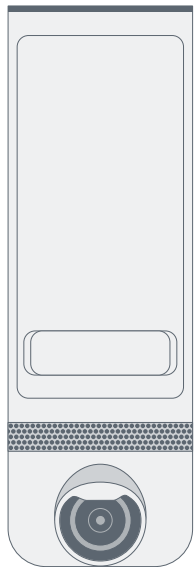

Eyes-Außenkamera

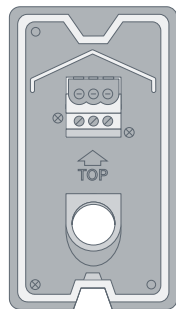

Wandhalterung

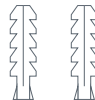

2 Dübel

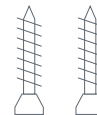

2 Schrauben

## 3.0 WARNHINWEISE

### 3.1 Symbolerklärung



#### **Achtung!**

Hier wird auf eine Gefahr hingewiesen.



#### **Hinweis!**

Wichtige Informationen werden mit dem gezeigten Info-Symbol gekennzeichnet.

## 3.2 Rechtliche Hinweise



#### **Privatsphäre**

Die Bosch Smart Home Eyes-Außenkamera ist für den Außeneinsatz entwickelt worden. Gesetze in Ihrem Land können die Beobachtung von Bereichen außerhalb Ihres Hauses, Ihrer Wohnung oder Ihres Grundstücks einschränken. Bitte informieren Sie sich über die lokale Gesetzgebung. Um die Privatsphäre anderer zu schützen, montieren Sie die Kamera so, dass keine Aufnahmen von öffentlichen Plätzen, Straßen oder dem Grundstück Ihres Nachbarn gemacht werden können. Wir empfehlen zudem, Verwandte, Besucher und Hausangestellte über die Eyes-Außenkamera und ihre Funktion zu informieren.



#### **Sicherheit**

Bitte beachten Sie, dass Sie durch den Einsatz der Bosch Smart Home Eyes-Außenkamera in Notfällen oder etwa im Falle von Einbrüchen nicht automatisch über die App informiert werden. Im Bedarfsfall muss ein Notruf immer durch Sie erfolgen. Die Bosch Smart Home GmbH übernimmt keine Garantie für fehlende und inkorrekte Benachrichtigungen oder Aufnahmen.

### 3.3 Sicherheitshinweise



Bitte öffnen Sie die Bosch Eyes-Außenkamera nicht. Sie enthält keine durch den Anwender zu wartenden Teile. Im Fehlerfall nehmen Sie bitte Kontakt mit unserem Kundenservice auf unter 00800 843 762 78. Bitte beachten Sie die bestimmungsgemäße Verwendung.



Verwenden Sie nur Originalteile. Verwenden Sie nur das in dieser Anleitung empfohlene Montagematerial.  
Das Gerät nicht überstreichen! Das Gerät nicht tapezieren!  
Austausch des Geräts nach 10 Jahren empfohlen.



#### **Vorsicht Stromschlaggefahr**

Der Austausch der Lichtquelle in dieser Leuchte darf nur durch den Hersteller, einem autorisierten Servicetechniker oder einer ähnlich qualifizierten Person durchgeführt werden.



Dieses Produkt darf nur von Personen installiert werden, die zur Installation von 230-Volt-Wechselstromgeräten befugt sind. Bitte informieren Sie sich im Zweifelsfall, welche gesetzlichen Vorschriften gelten.



## 4.0 ANZEIGE- UND BEDIENELEMENTE

### 4.1 Produktübersicht

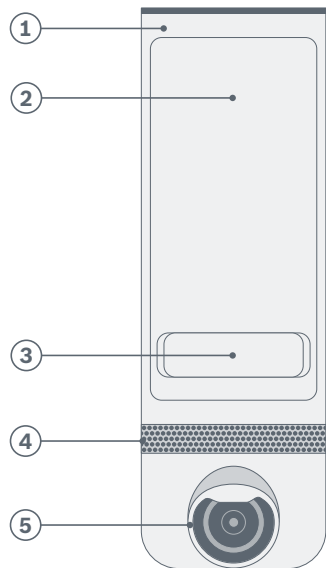

Vorderseite

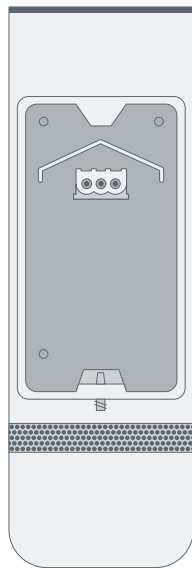

Rückseite

Pos.	Bezeichnung	Erläuterung
1	Kamera-gehäuse	-
2	Vordere Beleuchtung	Schaltet sich automatisch ein, wenn Bewegung erkannt wird; kann auch als Begrüßungslicht eingesetzt werden
3	Bewegungs-melder	180° Bewegungserfassung
4	Lautsprecher-abdeckung	Schützt den dahinterliegenden Lautsprecher und das Mikrofon
5	Weitwinkel-objektiv	Deckt einen Blickwinkel von 112° in der Horizontalen ab; kann im Zuge der Installation justiert werden, um einen optimalen Blickwinkel zu gewährleisten

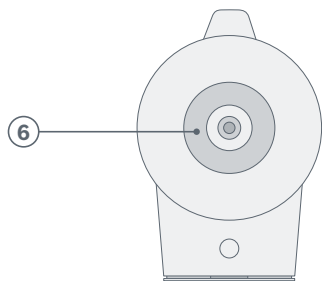

Draufsicht

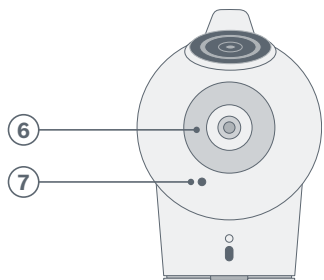

Unterseite

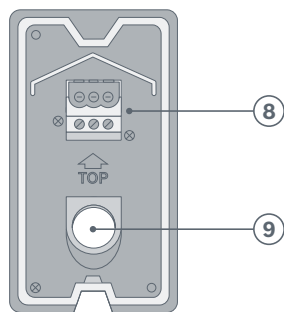

Wandhalterung

Pos.	Bezeichnung	Erläuterung
6	Dekorationslicht	Oberes und unteres Dekorationslicht
7	Öffnung zu Reset-Knopf	Kamera auf Werkseinstellungen zurücksetzen, aus Netzwerk entfernen, alle Aufnahmen löschen
8	Klemmenblock	Anschluss für Leiter, Nullleiter und Erdung
9	Kabelzufuhr	Stellen Sie sicher, dass die 220V Stromkabel durch dieses Loch geführt werden

## 5.0 MONTAGE

### 5.1 Montagehinweise



#### Bevor Sie beginnen

Schalten Sie unbedingt die Sicherung ab!

### 5.2 WLAN-Verfügbarkeit prüfen



Die Eyes-Außenkamera benötigt unbedingt eine stabile WLAN-Verbindung.



Wählen Sie den Ort aus, an dem Sie Ihre Eyes-Außenkamera montieren möchten und prüfen Sie mithilfe Ihres mobilen Endgerätes die Stärke des WLAN-Signals.

3G/4G	✗
	✗
	✗
	✓
	✓

Die Tabelle verrät Ihnen, ob die Empfangsstärke ausreichend ist.

### 5.3 Wandhalterung montieren



Die Eyes-Außenkamera benötigt eine Stromversorgung von 230 Volt über ein dreiadriges Kabel (Phase, Neutralleiter, Schutzleiter).



Achten Sie unbedingt darauf, dass der Strom abgeschaltet ist!



Die Eyes-Außenkamera ist in einer Höhe von 1,5 bis 2,5 m über dem Boden an der Wand zu montieren.



Die Eyes-Außenkamera ist so anzubringen, dass die Kamera nach unten zeigt.

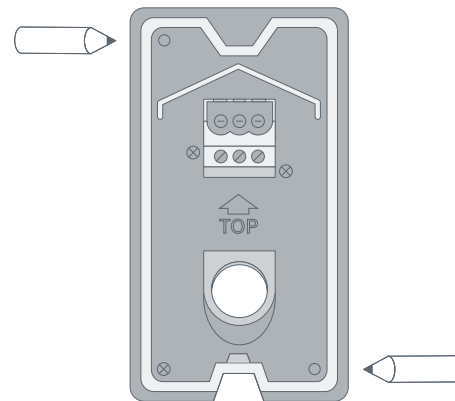

Setzen Sie die Wandhalterung an der gewünschten Stelle auf, ziehen Sie die

drei Adern des Stromkabels durch und markieren Sie die Bohrlöcher.

#### 5.4 Wandhalterung verdrahten

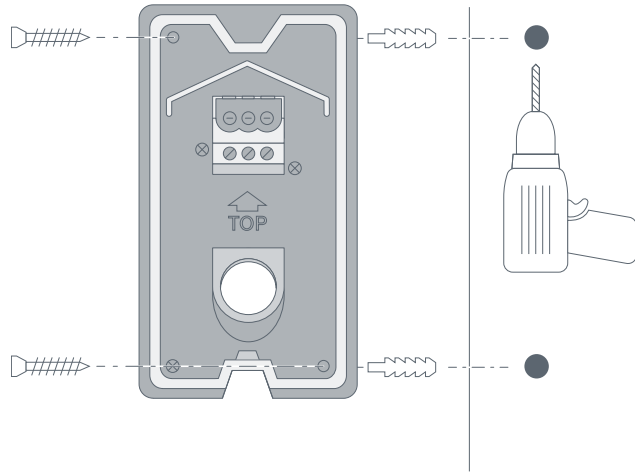

Bohren Sie die beiden Löcher und setzen Sie die beiliegenden Dübel ein.

Schrauben Sie anschließend die Wandhalterung an der Wand fest.

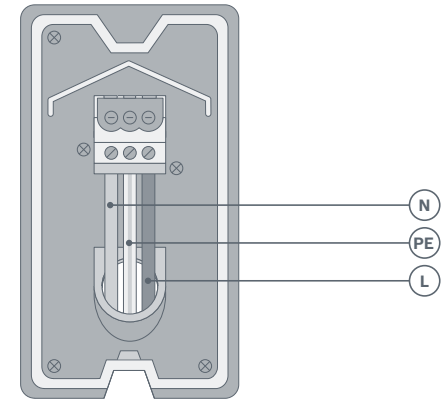

Verbinden Sie die Phasen des Stromkabels mit den zugehörigen

Anschlüssen an der Wandhalterung.

## 5.5 Eyes-Außenkamera anschließen

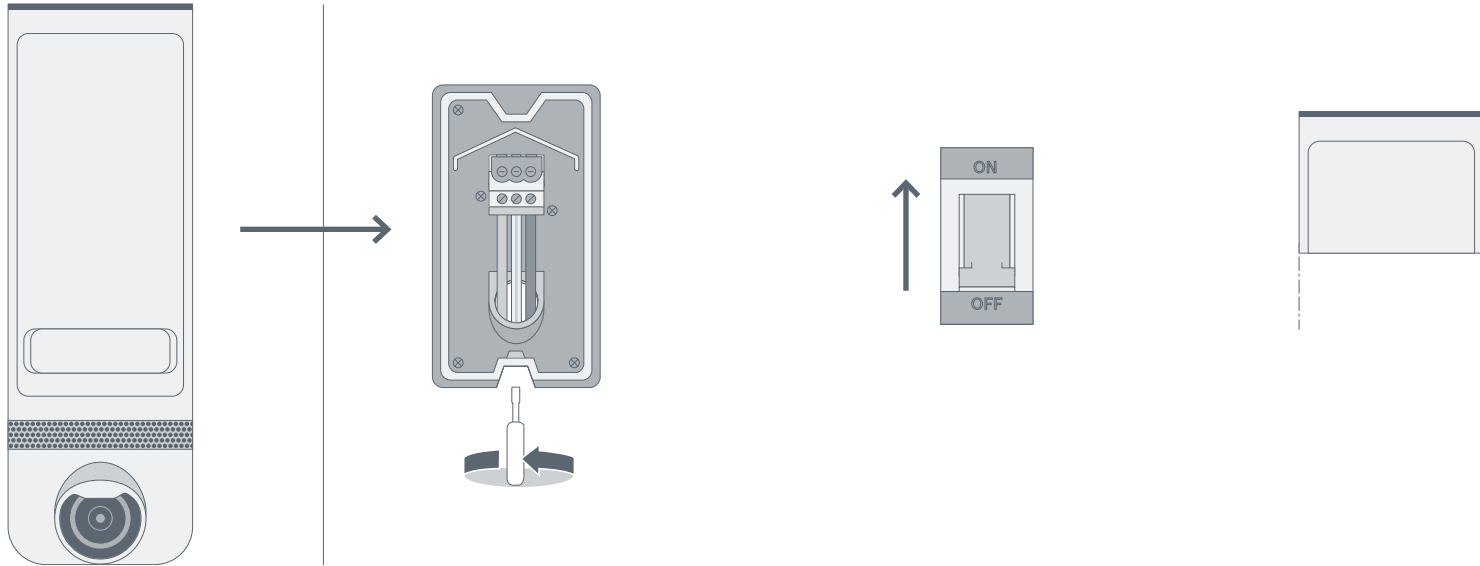

Setzen Sie die Eyes-Außenkamera auf der Wandhalterung auf, so dass sie hör-

bar einrastet. Schrauben Sie dann die Kamera mit der Arretierschraube fest.

Schalten Sie den Strom wieder an. Die Kamera ist nun eingeschaltet. Als erstes fährt die Eyes-Außenkamera

automatisch hoch. Ist die Kamera bereit für den nächsten Installations-schritt, blinkt die LED grün.

## 6.0 INSTALLATION UND INBETRIEBNAHME



### Bevor Sie beginnen

Laden Sie bitte unbedingt die Bosch Smart Cameras App herunter! Sie benötigen diese für die gesamte Installation und Konfiguration. Stellen Sie bitte außerdem sicher, dass Sie über einen WLAN-Router mit Internetverbindung verfügen und dass Sie Ihr WLAN-Passwort zur Hand haben. Bitte verbinden Sie Ihr mobiles Endgerät mit dem WLAN-Netzwerk Ihres DSL-Routers.

Für Android-Geräte	Für Apple iOS-Geräte
<ul style="list-style-type: none"><li>▶ Rufen Sie Google Play auf</li><li>▶ Suchen Sie nach „Bosch Smart Home“</li><li>▶ Wählen Sie die „Bosch Smart Cameras App“ aus</li><li>▶ Tippen Sie auf „Installieren“</li></ul>	<ul style="list-style-type: none"><li>▶ Rufen Sie den App Store auf</li><li>▶ Suchen Sie nach „Bosch Smart Home“</li><li>▶ Wählen Sie die „Bosch Smart Cameras App“ aus</li><li>▶ Tippen Sie auf „Laden“</li></ul>

## 6.1 Cameras App starten



Zur Inbetriebnahme der Eyes-Außenkamera muss Ihr mobiles Endgerät mit dem WLAN-Netzwerk verbunden sein, in das Sie auch die Kamera integrieren möchten.

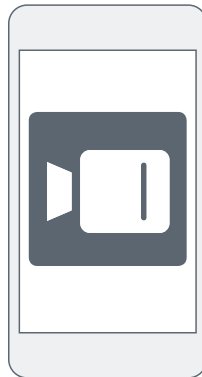

Starten Sie die Bosch Smart Cameras App und melden Sie sich mit Ihrem



Benutzernamen und Passwort an.

## 6.2 Eyes-Außenkamera in Betrieb nehmen

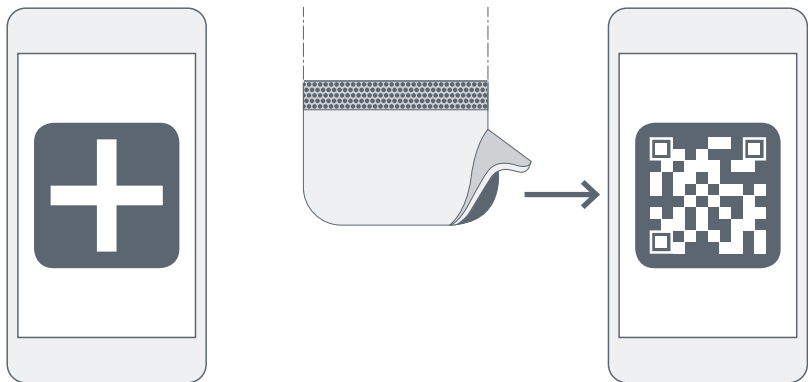

Wählen Sie in der Bosch Smart Cameras App „Kamera hinzufügen“. Geben Sie nun das Passwort Ihres WLAN-Netzes ein. Es ist wichtig, dass Ihr mobiles Endgerät mit dem Netz verbunden ist, mit dem die Eyes-Außenkamera verbunden werden soll.

Die App generiert nun einen QR-Code. Halten Sie diesen bitte ca. eine halbe Armlänge vor die Eyes-Außenkamera.



Grün	3 Sek.
Rot	20 Sek.
Blau	

Hat die Kamera den QR-Code erkannt, ertönt ein Signalton und die LED leuchtet für etwa 3 Sekunden grün. Danach wird sie neu gestartet, was durch die rote LED angezeigt wird.

Anschließend verbindet sich das Gerät mit dem Cloud-Service. Dieser Vorgang dauert ca. 20–25 Sekunden. Ist die Verbindung erfolgreich, leuchtet die LED dauerhaft blau. Die Kamera ist nun betriebsbereit.



## 7.0 STEUERUNG DER EYES-AUSSENKAMERA



Die Eyes-Außenkamera wird über die Bosch Smart Cameras App gesteuert. Details zu den verfügbaren Funktionen

finden Sie in den Online-FAQs unter [www.bosch-smarthome.com](http://www.bosch-smarthome.com)

## 8.0 STÖRUNG UND STÖRUNGSBEHEBUNG

Störung	Fehlersignal	Maßnahmen
-	LED aus	Stromversorgung der Kamera überprüfen.
Genereller Fehler beim Hochfahren	LED blinkt rot	Netzsicherung für 30s ausschalten oder Kamera für 30s von der Wand entfernen um die Stromversorgung zu unterbrechen.
Verbindung zum WLAN fehlgeschlagen	LED blinkt abwechselnd rot und grün	WLAN-Stärke prüfen (bei der Kamera und beim mobilen Endgerät). In der App einen Schritt zurückgehen. WLAN-Passwort neu eingeben. QR-Code vor die Eyes-Außenkamera halten.
Verbindung mit Cloud-Server fehlgeschlagen	LED blinkt abwechselnd rot und blau	Internet-Verbindung des Routers prüfen. Besteht diese, 30 min. warten.



Weitere Information, zum Beispiel wie Sie die Eyes-Außenkamera auf Werkseinstellungen zurücksetzen, finden Sie in den Online-FAQs unter [www.bosch-smarthome.com](http://www.bosch-smarthome.com)

## 9.0 ANGABEN ZUM PRODUKT

### 9.1 Technische Daten

Typbezeichnung	Außenkamera
Artikelnummer	F01U314889
Auflösung der Eyes-Außenkamera	1920 x 1080 (1080p)
HVOF	112°
WLAN	IEEE 802.11b/g/n
WLAN-Reichweite	80 m
Maße (H x W x T)	210 mm x 70 mm x 100 mm
Stromversorgung	210–250 VAC, 50 Hz
Stromverbrauch	max. 15 W
Stromverbrauch vorderes Licht	max. 7 W
Stromverbrauch oberes/unteres Licht	je 1 W
Gewicht	750 g
Betriebstemperatur	-20 °C bis +50 °C
Verpackungsmaße	285 mm x 190 mm x 100 mm

### 9.2 Konformitätserklärung

Hiermit erklärt die Robert Bosch Smart Home GmbH, dass der Funkanlagentyp Bosch Smart Home Eyes-Außenkamera der Richtlinie 1999/5/EG entspricht und für die Verwendung in allen Ländern der Europäischen Union konzipiert ist.

Die Konformitätserklärung und die Leistungserklärung können unter **[www.bosch-smarthome.com](http://www.bosch-smarthome.com)** heruntergeladen werden.



### 9.3 Störungen im Funkbetrieb

Störungen im Funkbetrieb können nicht ausgeschlossen werden (z. B. durch Elektromotoren oder defekte Elektrogeräte). Die Funkreichweite innerhalb von Gebäuden kann stark von der Funkreichweite im freien Feld abweichen. Bitte beachten Sie, dass auch einige Bluetooth Geräte wie

z. B. Kopfhörer erhebliche Störungen verursachen können. Außer der Sendeleistung und den Empfangseigenschaften der Empfänger können auch Umwelteinflüsse wie Luftfeuchtigkeit oder bauliche Gegebenheiten den Funkbetrieb beeinflussen.

### 9.4 Open-Source-Software

Bei diesem Bosch Smart Home Produkt wird Open-Source-Software eingesetzt. Nachfolgend finden Sie die Lizenzinformationen zu den eingesetzten Komponenten.

Copyright (C) 2009-2013 ARM Limited. All rights reserved. Redistribution and use in source and binary forms, with or without modification, are permitted provided that the following conditions are met:

- ▶ Redistributions of source code must retain the above copyright notice, this list of conditions and the following disclaimer
- ▶ Redistributions in binary form must reproduce the above copyright notice, this list of conditions and the following disclaimer in the documentation and/or other materials provided with the distribution
- ▶ Neither the name of ARM nor the names of its contributors may be used to endorse or promote products derived from this software without specific prior written permission

THIS SOFTWARE IS PROVIDED BY THE COPYRIGHT HOLDERS AND CONTRIBUTORS "AS IS" AND ANY EXPRESS OR IMPLIED WARRANTIES, INCLUDING, BUT NOT LIMITED TO, THE IMPLIED WARRANTIES OF MERCHANTABILITY AND FITNESS FOR A PARTICULAR PURPOSE ARE DISCLAIMED. IN NO EVENT SHALL THE COPYRIGHT OWNER OR CONTRIBUTORS BE LIABLE FOR ANY DIRECT, INDIRECT, INCIDENTAL, SPECIAL, EXEMPLARY, OR CONSEQUENTIAL DAMAGES (INCLUDING, BUT NOT LIMITED TO, PROCUREMENT OF SUBSTITUTE GOODS OR SERVICES; LOSS OF USE, DATA, OR PROFITS; OR BUSINESS INTERRUPTION) HOWEVER CAUSED AND ON ANY THEORY OF LIABILITY, WHETHER IN CONTRACT, STRICT LIABILITY, OR TORT (INCLUDING NEGLIGENCE OR OTHERWISE) ARISING IN ANY WAY OUT OF THE USE OF THIS SOFTWARE, EVEN IF ADVISED OF THE POSSIBILITY OF SUCH DAMAGE.

## 9.5 Umweltschutz und Entsorgung

Nicht mehr gebrauchsfähige Elektro- oder Elektronikgeräte sowie defekte oder verbrauchte Batterien müssen getrennt gesammelt und einer umweltgerechten Verwertung zugeführt werden (Europäische Richtlinie über Elektro- und Elektronik-Altgeräte). Nutzen Sie zur Entsorgung von Elektro- oder Elektronik-Altgeräten sowie von Batterien die länderspezifischen Rückgabe- und Sammelsysteme.

Batterien dürfen nicht im Hausmüll entsorgt werden. Verbrauchte Batterien müssen in den örtlichen Sammelsystemen entsorgt werden.



## 10.0 WEITERE INFORMATIONEN

Weiterführende Informationen zur Bedienung und Pflege der Eyes-Außenkamera finden Sie in den Online-FAQs unter

**[www.bosch-smarthome.com/faq](http://www.bosch-smarthome.com/faq)**

Alle Kontaktdaten finden Sie auch auf der Rückseite dieses Dokuments.



### Verkauf und Weitergabe

Bevor Sie Ihr Gerät weitergeben oder verkaufen, löschen Sie Ihre persönlichen Daten. Bitte setzen Sie das Gerät hierfür auf die Werkseinstellungen zurück (siehe Online-FAQs).



Bosch  
Smart  
Home

#BeSmarter

## RUNDUM INTELLIGENT VERNETZT

Bosch Smart Home bietet Ihnen weitere Produkte, mit denen Sie Ihr Leben komfortabler, sicherer und nachhaltiger gestalten.

Mehr unter [www.bosch-smarthome.com](http://www.bosch-smarthome.com)



 Robert Bosch Smart Home GmbH  
Schockenriedstraße 17  
70565 Stuttgart-Vaihingen

 00800 8437 6278 (kostenfrei für AT, DE)  
Mo-Fr 7:00–20:00  
Sa 8:00–18:00

 [service@bosch-smarthome.com](mailto:service@bosch-smarthome.com)



**BOSCH**