

Kundeninformation

Zapfen Sie die Sonne an



Vorteile auf einen Blick:

- Sie sparen Öl, Gas und Stromkosten
- Sie investieren in die Zukunft
- Sie werden Ihr eigener Energielieferant
- Sie steigern den Wert Ihrer Immobilie
- Sie kaufen Qualität
„Made in Germany“



Sonnenwärme nutzen – Heizkosten sparen!

Argumente für eine Solaranlage

- Mit einer Warmwasser-Solaranlage können Sie, bei entsprechenden Wetterbedingungen, bis zu **60 – 70 Prozent** des täglich für die Warmwasseraufbereitung anfallenden Energiebedarfes einsparen, im Sommerhalbjahr sogar **bis zu 100 Prozent**.

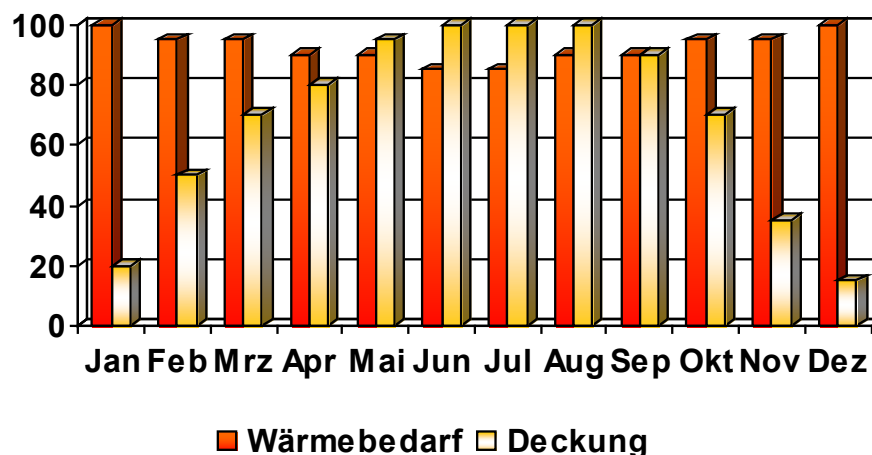

- Sie **sparen Heizkosten** und machen sich **unabhängiger von den steigenden Kosten für Öl und Gas**.
- Ihr **Geld ist hervorragend angelegt**: Wenn Sie heute investieren, bekommen Sie viele Jahre lang gratis Solarwärme!
- Mit **Solartechnik** holen Sie sich **eines der modernsten Heizungssysteme** ins Haus – **Sie gehen mit der Zeit!**
- Durch die verlängerten Standzeiten erhöhen sich **Wirkungsgrad und Lebensdauer des Brenners**.
- Die in unseren Sets gelieferten Bauteile ergeben **solarseitig eine komplette Anlage**. Lediglich die bauseits abhängige Verrohrung und Isolierung muss noch hinzugefügt werden.
- **Leichte Eigenmontage** der Solaranlage durch einfaches Baukastensystem.
- **Für jeden Bedarf** und jede Anwendung **die richtige Solaranlage!**
Lassen Sie sich Ihre optimale Individuallösung zusammenstellen!
- Sie leisten Ihren persönlichen Beitrag für eine **saubere Umwelt** und zur **Lösung der Energieprobleme**.
- Eine Solaranlage **steigert den Wert Ihres Hauses**.

Vorteile auf einen Blick:

für den Planer:

- Profitieren Sie von unserer über 35-jährigen Erfahrung im Kollektorbau
- Sämtliche Komponenten „Made in Germany“
- Einfachste Anpassung an Anlagenerfordernisse
- Systemlösung bei Komplettanlagen durch geschultes Fachpersonal
- Lieferung von Einzelkomponenten und Komplettsystemen, geeignet für:
 - Aufdachmontage
 - Montage auf Garage oder Flachdach
 - Dachintegration
 - Feldmontage
 - Wandmontage

für den Monteur:

- Leicht zu transportieren.
- Durch selbstdichtende Schraubverbindungen mit wenigen Handgriffen fertig montiert.
- Einfachste anschlussfertige Systemtechnik.
- Alles aus einer Hand.
- Umgehende Lieferung.
- Telefonservice.

für den Bauherrn:

- Keine Dachverstärkung notwendig.
- Zertifizierung nach DIN/ISO 9001 (Qualitätsmanagement)
- Zertifizierung nach DIN/ISO 14001 (Umweltmanagement)
- Serienprodukte mit Langzeitgarantie.
- Minimaler Wartungsaufwand.
- Sehr gutes Preis/Leistungsverhältnis, in wenigen Jahren amortisiert, wie in unabhängigen Tests nachgewiesen.
- Leichtes, selbsttragendes und kältebrückenfreies Gehäuse.
- Hoher Dämmwert durch FCKW freie Mineralwolle-Isolierung.
- Alle entscheidenden Leistungstests und Prüfsertifikate liegen vor.



Wie funktioniert eine Solaranlage?

Solaranlagen zur Brauchwassererwärmung

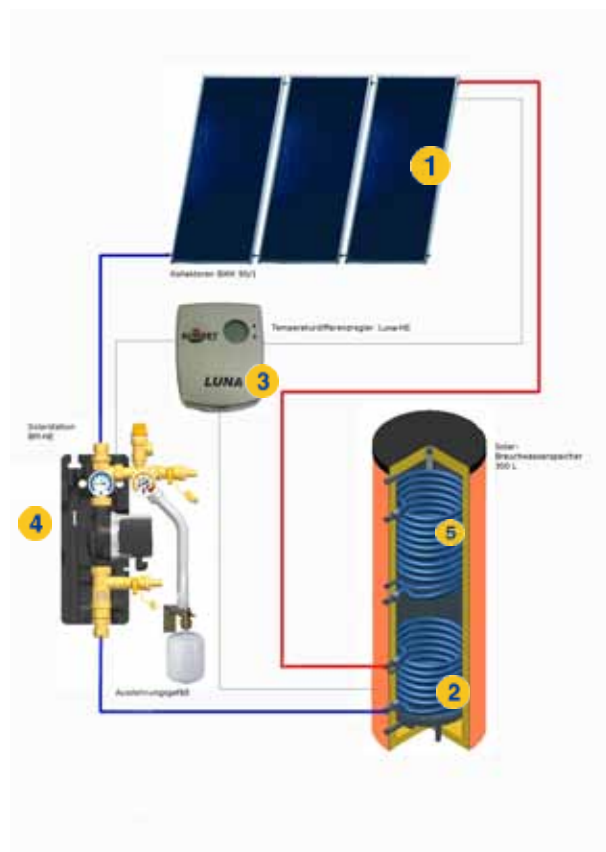

- 1 Die Solaranlage ist ein geschlossenes System. Zwischen den Kollektoren und dem Speicher zirkuliert die Wärmeträgerflüssigkeit (Wasser/ Glykol-Gemisch). Diese Wärmeträgerflüssigkeit wird im Kollektor durch die Sonne stark aufgeheizt.
- 2 Die so erzeugte Wärme wird mittels eines Wärmetauschers im Solarspeicher an das Brauchwasser abgegeben.
- 3 Über 2 Temperaturfühler wird die Temperatur im Kollektor und im Speicher gemessen und an die Regelung weitergeleitet.
- 4 Die Regelung steuert die Pumpe in der Solarstation, um den Kreislauf zwischen Kollektor und Speicher zu betreiben.
- 5 Reicht die Kraft der Sonne einmal nicht aus, so sorgt ein Wärmetauscher im oberen Teil des Solarspeichers, der mit Ihrer Heizung verbunden ist, für die gewünschte Wassertemperatur.

Komplett-Solaranlagen zur Brauchwasser- erwärmung für einen 2 - 4 Personen-Haushalt

„Sunsol 3/1“ (ohne Speicher)
„Sunsol 3 S/1“ (mit 300 l-Speicher)

Art.-Nr. 54040
Art.-Nr. 54041

Nutzen Sie die Energie der Sonne zur Erwärmung des Brauchwassers! Die Solaranlagen „Sunsol 3/1“ und „Sunsol 3S/1“ sind als Komplettbausatz erhältlich und können problemlos in eine bestehende Heizungsanlage integriert werden. Die Investition der Solaranlage rechnet sich sowohl beim nachträglichen Einbau im Altbau, als auch gleich bei der Planung eines Neubaus.



Die Solaranlage besteht aus:

- | | |
|----------------|--|
| 3 Stück | Solkollektoren BWK 90/1 á 2,15 m²
inkl. flachdichtende Anschlussverschraubungen
Gesamtkollektorfläche 6,45 m ² , wasserführendes Kupferregister, Absorber hochselektiv umweltfreundlich beschichtet, Spezial-Solarglasabdeckung, witterungsbeständiger Aluminiumrahmen, Gewicht: 34 kg, Maß: B: 1150 mm, L: 1870 mm |
| 1 Stück | Solarstation BM-HE
voll isoliert, inkl. Energieeffizienzpumpe, Kugelhahn, Thermometer, Sicherheitsventil, Füll- und Entleerhähne, komplett eingedichtet und isoliert, Ausdehnungsgefäß 18 l mit Wandhalterung und 0,5 m Wellrohrschlauch, Durchflussmesser |
| 1 Stück | Solarsteuerung Luna-HE
Digitale Funktionsanzeige, 2 Temperaturfühler inkl. 1 Tauchhülse |
| | Montagematerial, bestehend aus: |
| 1 Stück | Kollektor-Anschluss-Set
inkl. Solar-Automatikentlüfter, Edelstahl-Wellrohrschläuche |
| 5 Stück | Kollektor-Halterungen
Dach- und Kollektorhalterungen aus Edelstahl, Aluschiene |
| 11,5 kg | Solar-Frostschutzmittel , ungiftig, lebensmittelecht |

In der Solaranlage „Sunsol 3 S/1“ ist im Lieferumfang ein Brauchwasserspeicher 300 Liter, Art.-Nr. 500860 und ein Speicheranschlussset, Art.-Nr. 500055.1 enthalten.

Technische Änderungen und Irrtümer vorbehalten! Detailinformationen zu den Komponenten: siehe Datenblätter!

Komplett-Solaranlagen zur Brauchwasser- erwärmung für einen 3 - 6 Personen-Haushalt

„Sunsol 5/1“ (ohne Speicher)
„Sunsol 5 S/1“ (mit 500 l-Speicher)

Art.-Nr. 54042
Art.-Nr. 54043

Das System „Sunsol 5/1“ und „Sunsol 5 S/1“ sorgt bei einem Einfamilien- oder Mehrfamilienhaus (3 - 6 Personen) für eine sehr hohe, kostengünstige Verfügbarkeit an Brauchwasser in den Sommermonaten und einen gesteigerten Deckungsanteil das restliche Jahr über.

Vorteile des Solarkollektors „BWK 90/1“

- Umweltzeichen „Blauer Engel“, „weil hoher Wirkungsgrad“
- Zertifizierung nach DIN/ISO 9001 (Qualitätsmanagement)
- Zertifizierung nach DIN/ISO 14001 (Umweltmanagement)
- voll recycelbar
- hervorragendes Preis-Leistungs-Verhältnis



Die Solaranlage besteht aus:

- | | |
|----------------|---|
| 4 Stück | Solarkollektoren BWK 90/1 á 2,15 m²
inkl. flachdichtende Anschlussverschraubungen
Gesamtkollektorfläche 8,60 m ² , wasserführendes Kupferregister, Absorber hochselektiv umweltfreundlich beschichtet, Spezial-Solarglasabdeckung, witterungsbeständiger Aluminiumrahmen, Gewicht: 34 kg, Maß: B: 1150 mm, L: 1870 mm |
| 1 Stück | Solarstation BM-HE
voll isoliert, inkl. Energieeffizienzpumpe, Kugelhahn, Thermometer, Sicherheitsventil, Füll- und Entleerhähne, komplett eingedichtet und isoliert, Ausdehnungsgefäß 18 l mit Wandhalterung und 0,5 m Wellrohrschlauch, Durchflussmesser |
| 1 Stück | Solarsteuerung Luna-HE
Digitale Funktionsanzeige, 2 Temperaturfühler inkl. 1 Tauchhülse |
| | Montagematerial, bestehend aus: |
| 1 Stück | Kollektor-Anschluss-Set
inkl. Solar-Automatikentlüfter, Edelstahl-Wellrohrschläuche |
| 6 Stück | Kollektor-Halterungen
Dach- und Kollektorhalterungen aus Edelstahl, Aluschiene |
| 11,5 kg | Solar-Frostschutzmittel , ungiftig, lebensmittelecht |

In der Solaranlage „Sunsol 5 S/1“ ist im Lieferumfang ein Brauchwasserspeicher 500 Liter, Art.-Nr. 500862 und ein Speicheranschlusset, Art.-Nr. 500055.1 enthalten.

Technische Änderungen und Irrtümer vorbehalten! Detailinformationen zu den Komponenten: siehe Datenblätter!

SUNSET Energietechnik GmbH · Industriestr. 8-22 · 91325 Adelsdorf · Solarhotline: ++49(0)9195/94 94 920



Nutzen Sie die
Energie der
Sonne!



Wie funktioniert eine Solaranlage?

Solaranlagen zur Brauchwassererwärmung mit Heizungsunterstützung

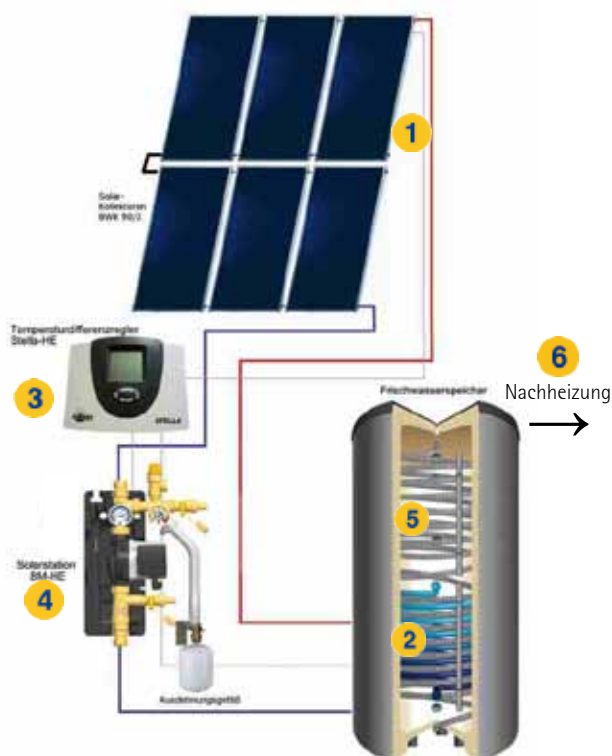

- 1 Die Solaranlage ist ein geschlossenes System. Zwischen den Kollektoren und dem Speicher zirkuliert die Wärmeträgerflüssigkeit (Wasser/ Glykol-Gemisch). Diese Wärmeträgerflüssigkeit wird im Kollektor durch die Sonne stark aufgeheizt.
- 2 Die so erzeugte Wärme wird mittels eines Wärmetauschers im Solarspeicher an das Pufferwasser abgegeben.
- 3 Über 2 Temperaturfühler wird die Temperatur im Kollektor und im Speicher gemessen und an die Regelung weitergeleitet.
- 4 Die Regelung steuert die Pumpe in der Solarstation, um den Kreislauf zwischen Kollektor und Speicher zu betreiben.
- 5 Der Frischwasserspeicher enthält das durch Solarenergie erwärmte Pufferwasser zum Heizen sowie Frischwasser zum Duschen, Baden, für den Geschirrspüler, die Waschmaschine usw.
- 6 Eine Nachheizung wie z. B. Öl, Gas, Kaminofen etc. steht als Unterstützung zur Verfügung, um auch während Schlechtwetterperioden und im Winter Raumwärme plus warmes Wasser zu gewährleisten.

Komplett-Solaranlagen zur Brauchwassererwärmung mit Heizungsunterstützung

für einen 2 - 4 Personen-Haushalt bis ca. 110 m² Wohnfläche

"Sunsol 6 HZ/2" (mit 600 Liter Frischwasserspeicher) Art.-Nr. 54044

Mit dieser Solaranlage zur Brauchwassererwärmung mit Heizungsunterstützung erwärmen Sie Ihr Brauchwasser und unterstützen zusätzlich die Heizung. Herzstück dieser Technik ist der Frischwasserspeicher. Er kann nicht nur die Energie der Sonne speichern, sondern auch die Energie von mehreren Wärmequellen, wie z. B. Öl- und Gaskesseln, wasserführenden Kaminöfen oder Wärmepumpen aufnehmen.



Die Solaranlage besteht aus:

- 4 Stück Solarkollektoren BWK 90/2 á 2,51 m²**
inkl. flachdichtende Anschlussverschraubungen
Gesamtkollektorfläche **10,04 m²**, wasserführendes Kupferregister, Absorber hochselektiv umweltfreundlich beschichtet, Spezial-Solarglasabdeckung, witterungsbeständiger Aluminiumrahmen, Gewicht: 39 kg, Maß: B: 1150 mm, L: 2160 mm
- 1 Stück Solarstation BM-HE**
voll isoliert, inkl. Energieeffizienzpumpe, Kugelhahn, Thermometer, Sicherheitsventil, Füll- und Entleerhähne, komplett eingedichtet und isoliert, Ausdehnungsgefäß 25 l mit Wandhalterung und 0,5 m Wellrohrschlauch, Durchflussmesser
- 1 Stück Solarsteuerung Stella-HE**
Digitale Temperaturanzeige, 4 Temperaturfühler inkl. 2 Tauchhülse
- 1 Stück Frischwasserspeicher 600 Liter Premium**
Brauchwasser im Edelstahl-Wellrohr (5,5 m²) zur legionellenfreien Erwärmung, voll isoliert, Gewicht: 159 kg, Abmessungen: Ø 790/990 mm, H: 1495 mm
- Montagematerial, bestehend aus:**
- 1 Stück Kollektor-Anschluss-Set**
inkl. Solar-Automatikentlüfter, Edelstahl-Wellrohrschläuche
- 6 Stück Kollektor-Halterungen zur Aufdachmontage**
inkl. Dach- und Kollektorhalterungen aus Edelstahl, Aluschielen
- 21,5 kg Solar-Frostschutzmittel** (ungiftig, lebensmittelecht)
- 1 Stück Speicheranschlusset** inkl. Brauchwassermischer

Technische Änderungen und Irrtümer vorbehalten! Technische Änderungen und Irrtümer vorbehalten! Detailinformationen zu den Komponenten: siehe Datenblätter!

Komplett-Solaranlagen zur Brauchwassererwärmung mit Heizungsunterstützung

für einen 2 - 6 Personen-Haushalt bis ca. 150 m² Wohnfläche

"Sunsol 8 HZ/2" (mit 825 Liter Frischwasserspeicher) Art.-Nr. 54045

Mit dieser Solaranlage zur Brauchwassererwärmung mit Heizungsunterstützung erwärmen Sie Ihr Brauchwasser und unterstützen zusätzlich die Heizung. Herzstück dieser Technik ist der Frischwasserspeicher. Er kann nicht nur die Energie der Sonne speichern, sondern auch die Energie von mehreren Wärmequellen, wie z. B. Öl- und Gaskesseln, wasserführenden Kaminöfen oder Wärmepumpen aufnehmen.



Abb. Sonder-Solaranlage mit Aufänderung (optional erhältlich)



Die Solaranlage besteht aus:

- 6 Stück Solarkollektoren BWK 90/2 á 2,51 m²**
inkl. flachdichtende Anschlussverschraubungen
Gesamtkollektorfläche **15,06 m²**, wasserführendes Kupferregister, Absorber hochselektiv umweltfreundlich beschichtet, Spezial-Solarglasabdeckung, witterungsbeständiger Aluminiumrahmen, Gewicht: 39 kg, Maß: B: 1150 mm, L: 2160 mm
- 1 Stück Solarstation BM-HE**
voll isoliert, inkl. Energieeffizienzpumpe, Kugelhahn, Thermometer, Sicherheitsventil, Füll- und Entleerhähne, komplett eingedichtet und isoliert, Ausdehnungsgefäß 25 l mit Wandhalterung und 0,5 m Wellrohrschlauch, Durchflussmesser
- 1 Stück Solarsteuerung Stella-HE**
Digitale Temperaturanzeige, 4 Temperaturfühler inkl. 2 Tauchhülse
- 1 Stück Frischwasserspeicher 825 Liter Premium**
Brauchwasser im Edelstahl-Wellrohr (8 m²) zur legionellenfreien Erwärmung, voll isoliert, Gewicht: 163 kg, Abmessungen: Ø 790/990 mm, H: 1795 mm
- Montagematerial, bestehend aus:**
- 1 Stück Kollektor-Anschluss-Set**
inkl. Solar-Automatiktüfiter, Edelstahl-Wellrohrschläuche
- 1 Stück Kollektorblockverbinder**
- 10 Stück Kollektor-Halterungen zur Aufdachmontage**
inkl. Dach- und Kollektorhalterungen aus Edelstahl, Aluschienen
- 21,5 kg Solar-Frostschutzmittel** (ungiftig, lebensmittelecht)
- 1 Stück Speicheranschlusset** inkl. Brauchwassermischer

Technische Änderungen und Irrtümer vorbehalten! Technische Änderungen und Irrtümer vorbehalten! Detailinformationen zu den Komponenten: siehe Datenblätter!

SUNSET Energietechnik GmbH · Industriestr. 8-22 · 91325 Adelsdorf · Solarhotline: ++49(0)9195/94 94 920

Komplett-Solaranlagen zur Brauchwassererwärmung mit Heizungsunterstützung

für einen 2 - 8 Personen-Haushalt bis ca. 250 m² Wohnfläche

"Sunsol 10 HZ/1" (mit 1000 Liter Frischwasserspeicher) Art.-Nr. 54046

Senken Sie Ihre Heizkosten und schonen Sie die Umwelt! Unsere Energieversorgung soll sicher, günstig und umweltfreundlich sein. Mit der Solarwärme entscheiden sich Hausbesitzer für eine zukunftsfähige Energiequelle, die nicht nur Ressourcen schont, sondern auch den Geldbeutel. Das System „Sunsol 10 HZ/1“ sorgt bei einem Einfamilien- oder Mehrfamilienhaus für eine sehr hohe, kostengünstige Verfügbarkeit an Brauchwasser und einem variablen Anteil an Heizungsunterstützung das gesamte Jahr über.



Die Solaranlage besteht aus:

- | | |
|----------|---|
| 8 Stück | Solkollektoren „BWK 90/1“ á 2,15 m²
inkl. flachdichtende Anschlussverschraubungen
Gesamtkollektorfläche 17,20 m ² , wasserführendes Kupferregister, Absorber hochselektiv umweltfreundlich beschichtet, Spezial-Solarglasabdeckung, witterungsbeständiger Aluminiumrahmen, Gewicht: 34 kg, Maß: B: 1150 mm, L: 1870 mm |
| 1 Stück | Solarstation BM-HE
voll isoliert, inkl. Energieeffizienzpumpe, Kugelhahn, Thermometer, Sicherheitsventil, Füll- und Entleerhähne, komplett eingedichtet und isoliert, Ausdehnungsgefäß 35 l mit Wandhalterung und 0,5 m Wellrohrschlauch, Durchflussmesser |
| 1 Stück | Solarsteuerung Stella-HE
Digitale Temperaturanzeige, 4 Temperaturfühler inkl. 2 Tauchhülse |
| 1 Stück | Frischwasserspeicher 1000 Liter Premium
Brauchwasser im Edelstahl-Wellrohr (8 m ²) zur legionellenfreien Erwärmung, voll isoliert, Gewicht: 199 kg, Abmessungen: Ø 790/990 mm, H: 2095 mm |
| | Montagematerial, bestehend aus: |
| 1 Stück | Kollektor-Anschluss-Set
inkl. Solar-Automatikentlüfter, Edelstahl-Wellrohrschläuche |
| 1 Stück | Kollektorblockverbinder (zur Montage übereinander in zwei Feldern á 4 Kollektoren) |
| 12 Stück | Kollektor-Halterungen zur Aufdachmontage
inkl. Dach- und Kollektorhalterungen aus Edelstahl, Aluschienen |
| 31,5 kg | Solar-Frostschutzmittel (ungiftig, lebensmittelecht) |
| 1 Stück | Speicheranschlusset inkl. Brauchwassermischer |

Technische Änderungen und Irrtümer vorbehalten! Detailinformationen zu den Komponenten: siehe Datenblätter!

SUNSET Energietechnik GmbH · Industriestr. 8-22 · 91325 Adelsdorf · Solarhotline: ++49(0)9195/94 94 920

Hochleistungs- Solarkollektoren

BWK 90/1 Art.-Nr. 54060

BWK 90/2 Art.-Nr. 54070

Erzielen Sie maximale Solarerträge mit unserem Top-Modell zu einem perfekten Preis-Leistungs-Verhältnis.

Wir haben unsere SUNSET-Kollektoren weiterentwickelt. Durch eine neue Beschichtung wird eine höhere Leistung gewährleistet. Aufgrund einer neuen Anschluss Technik sind die Kollektoren noch schneller und einfacher zu montieren und durch das geringere Gewicht ist eine leichte Handhabung gewährleistet.

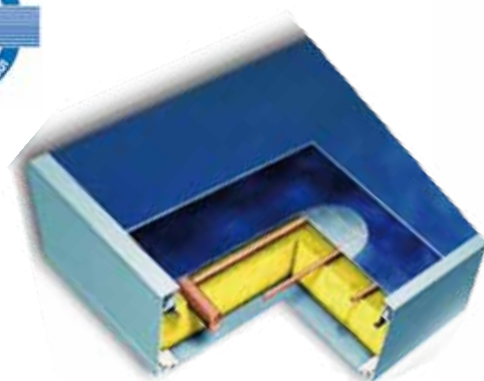

Der Absorber

Das wasserführende Kupferregister ist mit dem Absorber laserverschweißt und sichert somit einen höchstmöglichen Wärmeübergang.

Die innovative Absorberbefestigung garantiert eine präzise und zuverlässige Lagefixierung des Absorbers durch federnde Abstandsleisten. Der definierte Abstand zwischen Absorber und Glasscheibe sorgt für einen konstant hohen Wirkungsgrad im Betrieb. Ein Kontakt des Absorbers mit Glas und Rahmen wird dadurch ausgeschlossen. Eine Vollharfe garantiert bei kleinen Anlagen und speziell bei großen Kollektorfeldern optimale Durchströmungen.

Die Beschichtung

Ein weiteres Highlight ist die hochselektive, umweltfreundliche Beschichtung des Absorbers. Die Absorption der eingestrahlten Solarstrahlung liegt bei 95 %, die Emission bei nur 5 %.

Der Herstellungsprozess setzt keine Schadstoffe frei und kommt mit einem Minimum an Energie aus.

Gehäuse

Das selbsttragende Gehäuse besteht aus profiliertem Aluminium und ist Silber pulverbeschichtet. Die Rückwand wird durch strukturiertes Aluminiumblech optimal gegen mechanische Beschädigungen geschützt.

Glas

Zum Einsatz kommt ein 3,2 mm starkes Solar-Sicherheitsglas. Durch seinen geringen Eisengehalt von nur 0,03 % hat es eine Lichtdurchlässigkeit von 92 %. Die Innenprismierung verhindert eine Leistungsmin- derung durch Reflexion der Wärmestrahlung. Zur Gewährleistung einer hohen Bruchfestigkeit und Stabilität ist das Glas wärmebehandelt und hält einer Windbelastung von 250 km/h stand.

Isolierung

Die Isolierung besteht aus 50 mm starker umweltfreundlicher Mineralwolle. Der Rand ist umlaufend und wärmebrückenfrei isoliert.

Wirkungsgradkurve

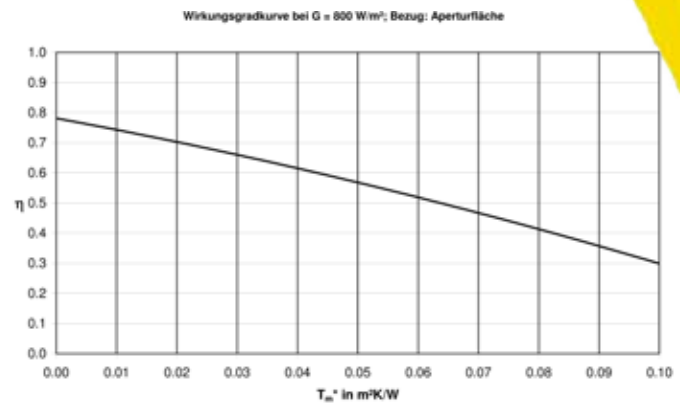

Technische Daten

Kollektortyp	BWK 90/1	BWK 90/2
Kollektorfläche	2,18 m ²	2,51 m ²
Absorberfläche	1,98 m ²	2,3 m ²
Länge	1.870 mm	2.160 mm
Breite	1.150 mm	1.150 mm
Höhe	95 mm	95 mm
Leergewicht	34 kg	39 kg
Wasserinhalt	1,13 l	1,3 l
Max. Betriebsdruck	10 bar	10 bar
Max. Stillstandstemperatur	203°C	203°C
Max. Betriebsdruck	10 bar	10 bar
Kollektorwirkungsgrad	61 %	61 %
optischer Wirkungsgrad η_0	0,781	0,781
linearer Wärmedurchgangskoeffizient a_1	3,70 W/(m ² K)	3,70 W/(m ² K)
quadratischer Wärmedurchgangskoeffizient a_2	0,014 W/(m ² K ²)	0,014 W/(m ² K ²)
Einfallswinkel-Korrekturfaktor IAM	0,94	0,94
Empf. Durchfluss	50 l/h pro m ² (low flow: 20 l/h)	50 l/h pro m ² (low flow: 20 l/h)
Spez. Druckverlust	10 mbar	10 mbar
Funktionsgarantie (ausgenommen Glas)	10 Jahre	10 Jahre

SUNSET Hochleistungs-Solarkollektoren:

- bundesweit förderfähig
- Zertifizierung nach DIN/ISO 9001 (Qualitätsmanagement)
- Zertifizierung nach DIN/ISO 14001 (Umweltmanagement)
- voll recycelbar
- hervorragendes Preis-Leistungs-Verhältnis

Irrtum sowie technische Änderungen
ohne Ankündigung vorbehalten.
Stand: 10.09.2015



SPORTGASTSTÄTTE
SC Hertha Aisch



Brauchwasser-Speicher

BW - 2W 300 Art.-Nr. 500860

Die Brauchwasser-Speicher sind mit zwei innenliegenden Wärmeübertragern ausgestattet. Die optimale Bauform gewährleistet eine entsprechende Temperaturschichtung.

Der Warmwasserbehälter besteht aus Stahl und ist innen mit einer hochwertigen Spezialemaillierung beschichtet. Die Innenbeschichtung und eine senkrecht eingebaute Signal-Magnesium-Anode bieten einen sicheren Korrosionsschutz.

Die besonders gute Wärmedämmung wird durch FCKW-freien 50 mm Polyurethanschaum und einen Folienmantel von 5 mm gewährleistet.

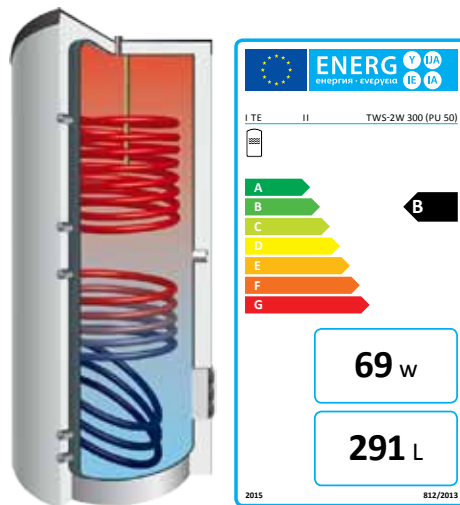

Technische Daten:

Durchmesser ohne Isolierung (mm)	Durchmesser mit Isolierung (mm)	Höhe mit Isolierung (mm)	Kippmaß (mm)	Gewicht (kg)	NL-Zahl oben/unten (l/h)
Isolierung nicht abnehmbar	600	1.703	1.800	114	1,9/8,4

Speicheranschlüsse:

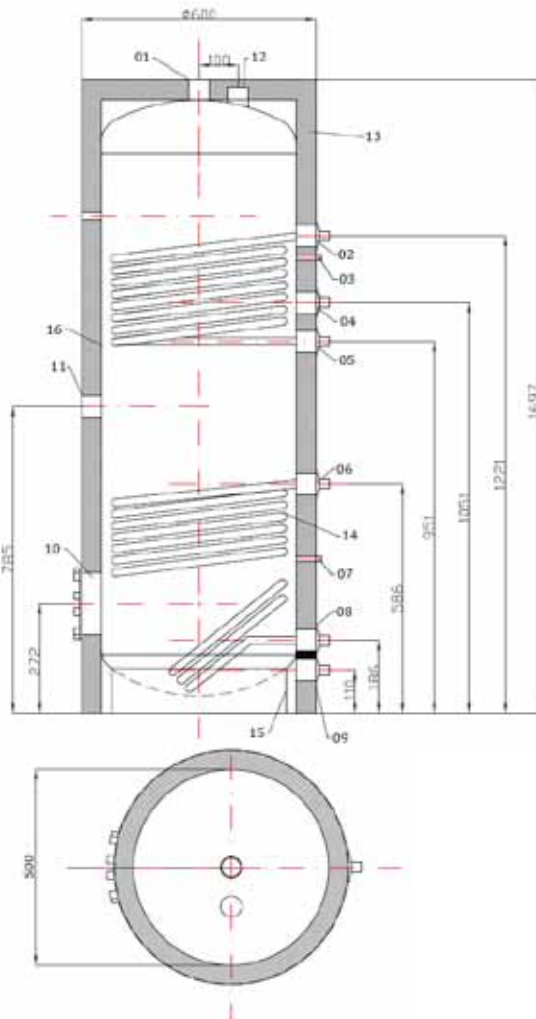

Pos.	Bezeichnung	Anschluss
01	Warmwasser	AG 1"
02	Vorlauf Nachheizung	AG 3/4"
03	Fühler Nachheizung	
04	Zirkulation	AG 3/4"
05	Rücklauf Nachheizung	AG 3/4"
06	Vorlauf Solar	AG 3/4"
07	Fühler Solar	
08	Rücklauf Solar	AG 3/4"
09	Kaltwasser	AG 1"
10	Flansch	T 150
11	Anschluss Heizstab	Muffe 1 1/2"
12	Opferanode	Muffe 1 1/4"
13	Hartschaumisolierung	s=50mm 5mm Folienmantel
14	Wärmetauscher	oben 0,9m ² unten 1,3m ²
15	Stehring	1225x60x2,5
16	Mantelblech	1394x1556x2,5

Technische Parameter			
Beschreibung	Symbol	Wert	Einheit
Energie-Effizienzklasse	-	B	-
Warmhalteverluste	S =	69	W
Bereitschafts-Wärmeaufwand	Q _c =	1,65	kWh/d
Speicher-Nennvolumen	V _{nom} =	291	Liter
nichtsolares Wärmespeichervolumen	V _{bu} =	117	Liter

Irrtum sowie technische Änderungen ohne Ankündigung vorbehalten.
Stand: 09.09.2015

Brauchwasser-Speicher

BW - 2W 400 Art.-Nr. 500861

Die **Brauchwasser-Speicher** sind mit zwei **innenliegenden Wärmeübertragern** ausgestattet. Die **optimale Bauform** gewährleistet eine entsprechende Temperaturschichtung.

Der **Warmwasserbehälter** besteht aus **Stahl** und ist innen mit einer hochwertigen **Spezialemaillierung** beschichtet. Die Innenbeschichtung und eine senkrecht eingebaute **Signal-Magnesium-Anode** bieten einen **sicheren Korrosionsschutz**.

Die besonders **gute Wärmedämmung** wird durch **FCKW-freien 50 mm Polyurethanschaum** und einen **Folienmantel von 5 mm** gewährleistet.

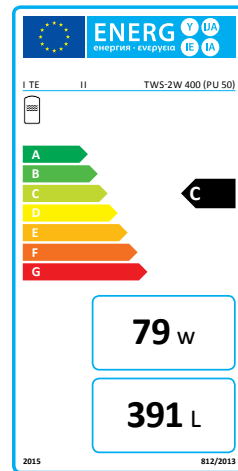

Technische Daten:

Durchmesser ohne Isolierung (mm)	Durchmesser mit Isolierung (mm)	Höhe mit Isolierung (mm)	Kippmaß (mm)	Gewicht (kg)	NL-Zahl oben/unten (l/h)
Isolierung nicht abnehmbar	700	1.686	1.800	166	2,1/15,2

Speicheranschlüsse:

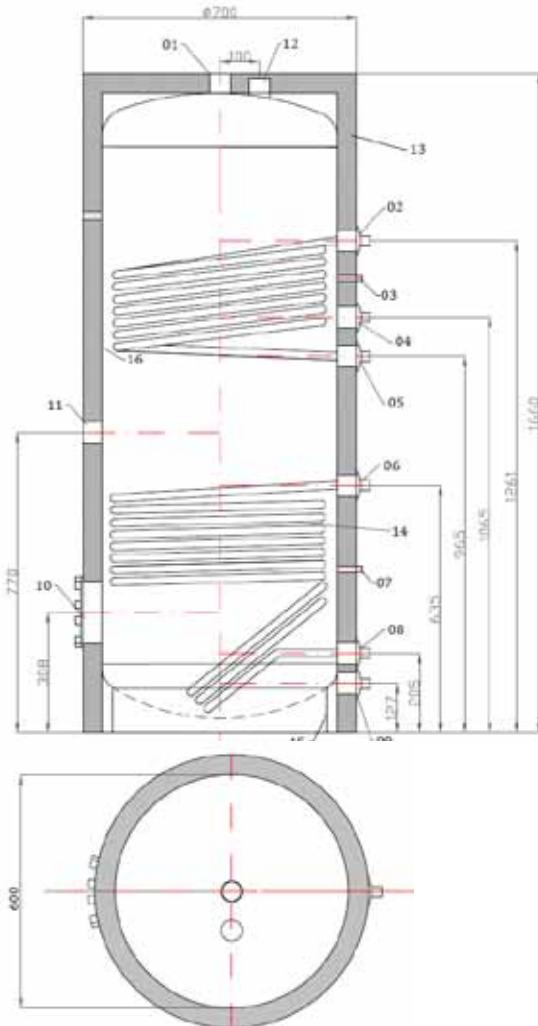

Pos.	Bezeichnung	Anschluss
01	Warmwasser	AG 1"
02	Vorlauf Nachheizung	AG 3/4"
03	Fühler Nachheizung	
04	Zirkulation	AG 3/4"
05	Rücklauf Nachheizung	AG 3/4"
06	Vorlauf Solar	AG 3/4"
07	Fühler Solar	
08	Rücklauf Solar	AG 3/4"
09	Kaltwasser	AG 1"
10	Flansch	T 150
11	Anschluss Heizstab	Muffe 1 1/2"
12	Opferanode	Muffe 1 1/4"
13	Hartschaumisolierung	s=50mm 5mm Folienmantel
14	Wärmetauscher	oben 1,0m ² unten 1,6m ²
15	Stehring	1225x60x2,5
16	Mantelblech	1320x1865x2,5

Technische Parameter			
Beschreibung	Symbol	Wert	Einheit
Energie-Effizienzklasse	-	C	-
Warmhalteverluste	S =	79	W
Bereitschafts-Wärmeaufwand	Qc =	1,89	kWh/d
Speicher-Nennvolumen	V _{nom} =	391	Liter
nichtsolares Wärmespeichervolumen	V _{bu} =	162	Liter

Irrtum sowie technische Änderungen ohne Ankündigung vorbehalten.
Stand: 09.09.2015

Brauchwasser-Speicher

BW - 2W 500 Art.-Nr. 500862

Die **Brauchwasser-Speicher** sind mit zwei **innenliegenden Wärmeübertragern** ausgestattet. Die **optimale Bauform** gewährleistet eine entsprechende Temperaturschichtung.

Der **Warmwasserbehälter** besteht aus **Stahl** und ist innen mit einer hochwertigen **Speziemaillierung** beschichtet. Die Innenbeschichtung und eine senkrecht eingebaute **Signal-Magnesium-Anode** bieten einen **sicheren Korrosionsschutz**.

Die besonders **gute Wärmedämmung** wird durch **FCKW-freien 50 mm Polyurethanschaum** und einen **Folienmantel von 5 mm** gewährleistet.

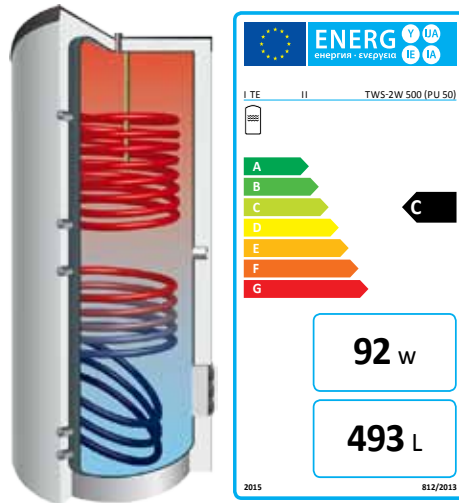

Technische Daten:

Durchmesser ohne Isolierung (mm)	Durchmesser mit Isolierung (mm)	Höhe mit Isolierung (mm)	Kippmaß (mm)	Gewicht (kg)	NL-Zahl oben/unten (l/h)
Isolierung nicht abnehmbar	750	1.775	1.970	215	2,5/18,9

Speicheranschlüsse:

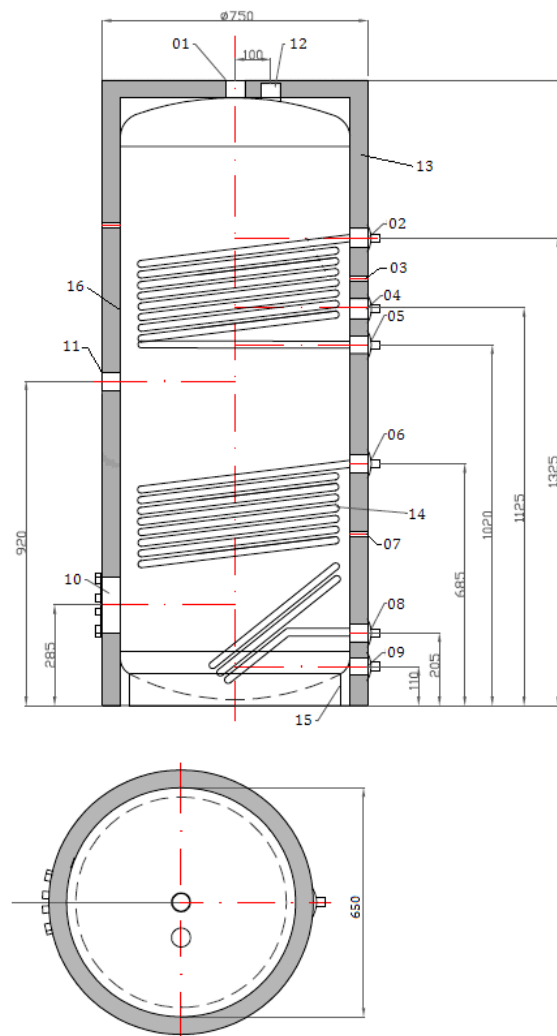

Pos.	Bezeichnung	Anschluss
01	Warmwasser	AG 1"
02	Vorlauf Heizung	AG 3/4"
03	Fühler Nachheizung	
04	Zirkulation	AG 3/4"
05	Rücklauf Nachheizung	AG 3/4"
06	Vorlauf Solar	AG 3/4"
07	Fühler Solar	
08	Rücklauf Solar	AG 3/4"
09	Kaltwasser	AG 1"
10	Flansch	T 150
11	Anschluss Heizstab	Muffe 1 1/2"
12	Opferanode	Muffe 1 1/4"
13	Hartschaumisolierung	s=50mm 5mm Folienmantel
14	Wärmetauscher	oben 1,3m ² unten 1,9m ²
15	Stehring	1225x60x2,5
16	Mantelblech	1430x2030x2,5

Technische Parameter			
Beschreibung	Symbol	Wert	Einheit
Energie-Effizienzklasse	-	C	-
Warmhalteverluste	S =	92	W
Bereitschafts-Wärmeaufwand	Q _c =	2,20	kWh/d
Speicher-Nennvolumen	V _{nom} =	491	Liter
nichtsolares Wärmespeichervolumen	V _{bu} =	181	Liter

Irtrum sowie technische Änderungen ohne Ankündigung vorbehalten.
Stand: 09.09.2015

Brauchwasser-Speicher

BW - 2W 800 Art.-Nr. 500863

Die **Brauchwasser-Speicher** sind mit **zwei innenliegenden Wärmeübertragern** ausgestattet. Die **optimale Bauform** gewährleistet eine entsprechende **Temperaturschichtung**.

Der **Warmwasserbehälter** besteht aus **Stahl** und ist innen mit einer hochwertigen **Spezialmaillierung** beschichtet. Die Innenbeschichtung und eine senkrecht eingebaute **Signal-Magnesium-Anode** bieten einen **sicheren Korrosionsschutz**.

Die besonders **gute Wärmedämmung** wird durch **FCKW - freien, abnehmbaren PU-Weichschaummantel** und einen **Folienmantel von 5 mm** gewährleistet.



Technische Daten:

Durchmesser ohne Isolierung (mm)	Durchmesser mit Isolierung (mm)	Höhe mit Isolierung (mm)	Kippmaß (mm)	Gewicht (kg)	NL-Zahl oben/unten (l/h)
790	990	1.795	1.743	344	14/35

Speicheranschlüsse:

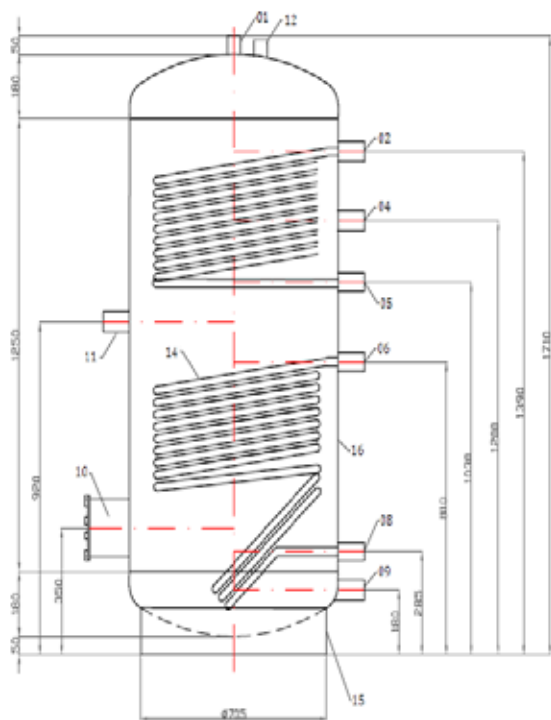

Pos.	Bezeichnung	Anschluss
01	Warmwasser	AG 1"
02	Vorlauf Nachheizung	AG 3/4"
03	Fühler Nachheizung	
04	Zirkulation	AG 3/4"
05	Rücklauf Nachheizung	AG 3/4"
06	Vorlauf Solar	AG 3/4"
07	Fühler Solar	
08	Rücklauf Solar	AG 3/4"
09	Kaltwasser	AG 1"
10	Flansch	T 150
11	Anschluss Heizstab	Muffe 1 1/2"
12	Opferanode	Muffe 1 1/4"
13	Weichschaumisolierung (ohne Abbildung)	s=100mm 100mm Deckelisolierung
14	Wärmetauscher	oben 2,8m ² unten 2m ²
15	Stehring	2225x130x2,5
16	Mantelblech	2475x1250x2,5

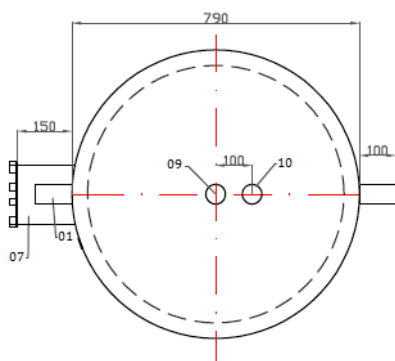

Technische Parameter			
Beschreibung	Symbol	Wert	Einheit
Warmhalteverluste	S =	117	W
Bereitschafts-Wärmeaufwand	Qc =	2,81	kWh/d
Speicher-Nennvolumen	V _{nom} =	780	Liter
nichtsolares Wärmespeichervolumen	V _{bu} =	280	Liter

Irrtum sowie technische Änderungen ohne Ankündigung vorbehalten.
Stand: 09.09.2015

Brauchwasser-Speicher

BW - 2W 1000 Art.-Nr. 500864

Die **Brauchwasser-Speicher** sind mit **zwei innenliegenden Wärmeübertragern** ausgestattet. Die **optimale Bauform** gewährleistet eine entsprechende Temperaturschichtung.

Der **Warmwasserbehälter** besteht aus **Stahl** und ist innen mit einer hochwertigen **Spezialmaillierung** beschichtet. Die Innenbeschichtung und eine senkrecht eingebaute **Signal-Magnesium-Anode** bieten einen **sicheren Korrosionsschutz**.

Die besonders **gute Wärmedämmung** wird durch **FCKW - freien, abnehmbaren PU-Weichschaummantel** und einen **Folienmantel** von 5 mm gewährleistet.



Technische Daten:

Durchmesser ohne Isolierung (mm)	Durchmesser mit Isolierung (mm)	Höhe mit Isolierung (mm)	Kippmaß (mm)	Gewicht (kg)	NL-Zahl oben/unten (l/h)
790	990	2.100	2.093	400	14/41

Speicheranschlüsse:

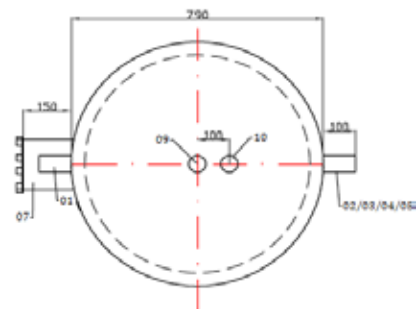
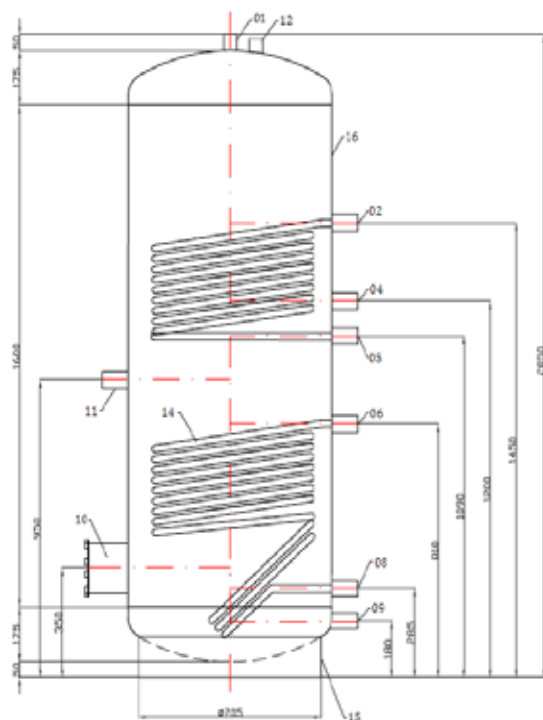

Pos.	Bezeichnung	Anschluss
01	Warmwasser	AG 1"
02	Vorlauf Nachheizung	AG 3/4"
03	Fühler Nachheizung	
04	Zirkulation	AG 3/4"
05	Rücklauf Nachheizung	AG 3/4"
06	Vorlauf Solar	AG 3/4"
07	Fühler Solar	
08	Rücklauf Solar	AG 3/4"
09	Kaltwasser	AG 1"
10	Flansch	T 150
11	Anschluss Heizstab	Muffe 1 1/2"
12	Opferanode	Muffe 1 1/4"
13	Weichschaumisolierung (ohne Abbildung)	s=100m 100mm Deckelisolierung
14	Wärmetauscher	oben 2m ² unten 3m ²
15	Stehring	2215x130x2,5
16	Mantelblech	2475x1600x2,5

Technische Parameter			
Beschreibung	Symbol	Wert	Einheit
Warmhalteverluste	S =	140	W
Bereitschafts-Wärmeaufwand	Qc =	3,35	kWh/d
Speicher-Nennvolumen	V _{nom} =	980	Liter
nichtsolares Wärmespeichervolumen	V _{bu} =	280	Liter

Irrtum sowie technische Änderungen ohne Ankündigung vorbehalten.
Stand: 09.09.2015

Kombispeicher

KS - 1 W 600/180

Art.-Nr. 500867

Der **Kombispeicher** ermöglicht eine **hervorragende Kombination** zwischen Brauchwassererwärmung und Heizungsunterstützung. Er beinhaltet einen **innenliegenden Wärmeübertrager**.

Unser Kombispeicher eignet sich ideal zur Einbindung anderer Energieträger. Die Brauchwasserblase mit 180 Litern Inhalt ist innen emailliert und verfügt über eine **Signal-Magnesium-Anode**. Somit sind **Legionellenfreiheit und Korrosionsschutz** garantiert.



Technische Daten:

Durchmesser ohne Isolierung (mm)	Durchmesser mit Isolierung (mm)	Höhe	Höhe mit Isolierung (mm)	Kippmaß (mm)	Gewicht (kg)	Zapfleistung* (l/h)
650	850	1.876	1.959	1.909	197	508

*Zapfleistung bei 25l/min. und oberer Speicherhälfte mit 65°C, Kaltwasser 10°C, Zapftemperatur 45°C, Speichertemperatur 65°C, HW-Vorlauftemperatur 70°C

Pos.	Bezeichnung	Anschluss
01	Anschluss Warmwasser	1" AG
02	Anschluss Kaltwasser	1" AG
03	Wasserzirkulation	3/4" AG
04	Opferanode	1 1/4" IG
05a/b	Puffer Vorlauf	1 1/2" 100lg
06a/b	Puffer Vorlauf	1 1/2" 100lg
07a/b	Puffer Rücklauf	1 1/2" 100lg
08a/b	Puffer Rücklauf	1 1/2" 100lg
09	Solar Vorlauf	1"
10	Solar Rücklauf	1"
11	Fühlerhülse	12mm x 300mm
12	Anschluss Thermometer oder Tauchhülse	1/2" 100lg
13	Anschluss Thermometer oder Tauchhülse	1/2" 100lg
14	Anschluss Thermometer oder Tauchhülse	1/2" 100lg
15	Anschluss Thermometer oder Tauchhülse	1/2" 100lg
16	Tauchhülse	1/2" 100lg
17	Fühlerleiste	30x1 1530lg
18	Anschluss Elektroheizstab	1 1/2" 100lg
19	Flansch	TK 150
20	Einströmröhr Kaltwasser	1220lg
21	Einströmröhr Wasserzirkulation	400lg
22	Wärmetauscher	2m ²
23	Trinkwasserblase	184l
24	Stehring	1877x80x2,5
25	Mantelblech	2030x1560x2,5
26	Weichschaumisolierung (ohne Abbildung)	s = 100mm 50mm Bodenisolierung 100mm Deckelisolierung

Speicheranschlüsse:

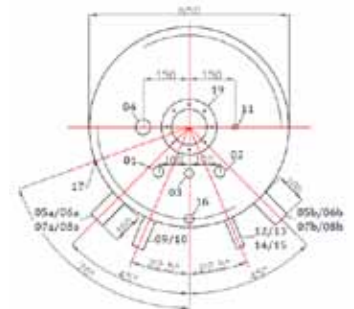
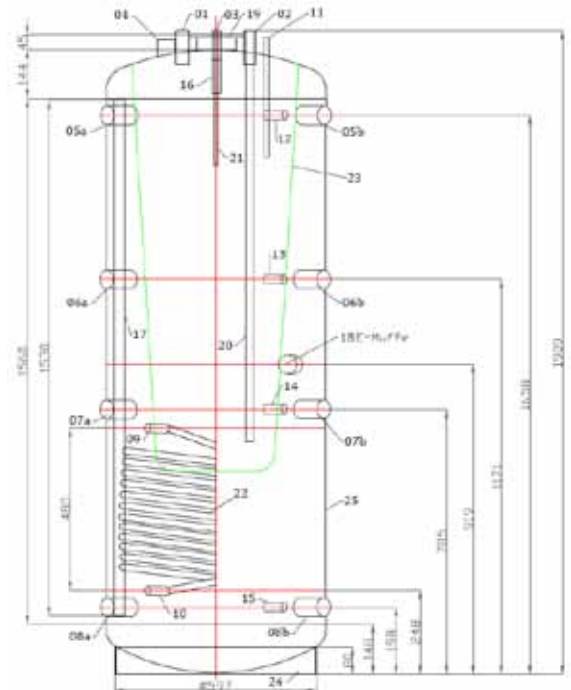

Technische Parameter			
Beschreibung	Symbol	Wert	Einheit
Warmhalteverluste	S =	104	W
Bereitschafts-Wärmeaufwand	Qc =	2,49	kWh/d
Speicher-Nennvolumen	V _{nom} =	597	Liter
nichtsolares Wärmespeichervolumen	V _{bu} =	0	Liter

Irrtum sowie technische Änderungen ohne Anündigung vorbehalten.
Stand: 09.09.2015

Kombispeicher

KS - 1 W 825/220

Art.-Nr. 500868

Der **Kombispeicher** ermöglicht eine **hervorragende Kombination** zwischen Brauchwassererwärmung und Heizungsunterstützung. Er beinhaltet einen **innenliegenden Wärmeübertrager**.

Unser Kombispeicher eignet sich ideal zur Einbindung anderer Energieträger. Die Brauchwasserblase mit 220 Litern Inhalt ist innen emailiert und verfügt über eine **Signal-Magnesium-Anode**. Somit sind **Legionellenfreiheit und Korrosionsschutz** garantiert.



Technische Daten:

Durchmesser ohne Isolierung (mm)	Durchmesser mit Isolierung (mm)	Höhe	Höhe mit Isolierung (mm)	Kippmaß (mm)	Gewicht (kg)	Zapfleistung* (l/h)
790	990	1.730	1.760	1.776	210	859

*Zapfleistung bei 25l/min. und oberer Speicherhälfte mit 65°C, Kaltwasser 10°C, Zapftemperatur 45°C, Speichertemperatur 65°C, HW-Vorlauftemperatur 70°C

Pos.	Bezeichnung	Anschluss
01	Anschluss Warmwasser	1" AG
02	Anschluss Kaltwasser	1" AG
03	Wasserzirkulation	3/4" AG
04	Opferanode	1 1/4" IG
05a/b	Puffer Vorlauf	1 1/2" 100lg
06a/b	Puffer Vorlauf	1 1/2" 100lg
07a/b	Puffer Rücklauf	1 1/2" 100lg
08a/b	Puffer Rücklauf	1 1/2" 100lg
09	Solar Vorlauf	1"
10	Solar Rücklauf	1"
11	Fühlerhülse	12mm x 300mm
12	Anschluss Thermometer oder Tauchhülse	1/2" 100lg
13	Anschluss Thermometer oder Tauchhülse	1/2" 100lg
14	Anschluss Thermometer oder Tauchhülse	1/2" 100lg
15	Anschluss Thermometer oder Tauchhülse	1/2" 100lg
16	Tauchhülse	1/2" 100lg
17	Fühlerleiste	30x1 1200lg
18	Anschluss Elektroheizstab	1 1/2" 100lg
19	Flansch	TK 150
20	Einströmrohr Kaltwasser	650lg
21	Einströmrohr Wasserzirkulation	350lg
22	Wärmetauscher	2,8m ²
23	Trinkwasserblase	184l
24	Stehring	2214x130x2,5
25	Mantelblech	2473x1250x2,5
26	Weichschaumisolierung (ohne Abbildung)	s = 100mm 50mm Bodenisolierung 100mm Deckelisolierung

Speicheranschlüsse:

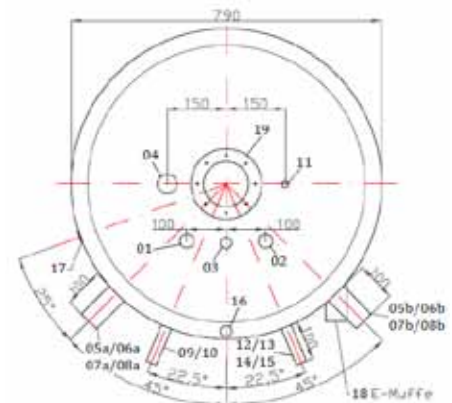
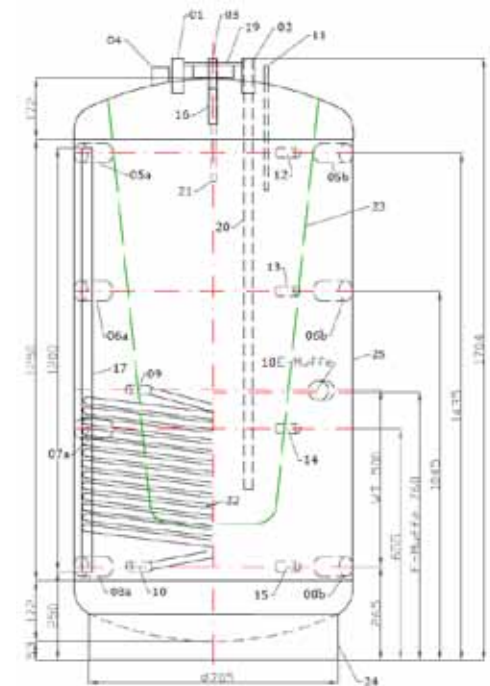

Technische Parameter			
Beschreibung	Symbol	Wert	Einheit
Warmhalteverluste	S =	117	W
Bereitschafts-Wärmeaufwand	Qc =	2,81	kWh/d
Speicher-Nennvolumen	V _{nom} =	810	Liter
nichtsolares Wärmespeichervolumen	V _{bu} =	0	Liter

Irrtum sowie technische Änderungen ohne Anündigung vorbehalten.
Stand: 09.09.2015

Kombispeicher

KS - 1 W 1000/220

Art.-Nr. 500869

Der **Kombispeicher** ermöglicht eine **hervorragende Kombination** zwischen Brauchwassererwärmung und Heizungsunterstützung. Er beinhaltet einen **innenliegenden Wärmeübertrager**.

Unser Kombispeicher eignet sich ideal zur Einbindung anderer Energieträger. Die Brauchwasserblase mit 220 Litern Inhalt ist innen emailiert und verfügt über eine **Signal-Magnesium-Anode**. Somit sind **Legionellenfreiheit und Korrosionsschutz** garantiert.



Technische Daten:

Durchmesser ohne Isolierung (mm)	Durchmesser mit Isolierung (mm)	Höhe	Höhe mit Isolierung (mm)	Kippmaß (mm)	Gewicht (kg)	Zapfleistung* (l/h)
790	990	2.047	2.110	2.086	240	1.048

*Zapfleistung bei 25l/min. und oberer Speicherhälfte mit 65°C, Kaltwasser 10°C, Zapftemperatur 45°C, Speichertemperatur 65°C, HW-Vorlauftemperatur 70°C

Pos.	Bezeichnung	Anschluss
01	Anschluss Warmwasser	1" AG
02	Anschluss Kaltwasser	1" AG
03	Wasserzirkulation	3/4" AG
04	Opferanode	1 1/4" IG
05a/b	Puffer Vorlauf	1 1/2" 100lg
06a/b	Puffer Vorlauf	1 1/2" 100lg
07a/b	Puffer Rücklauf	1 1/2" 100lg
08a/b	Puffer Rücklauf	1 1/2" 100lg
09	Solar Vorlauf	1"
10	Solar Rücklauf	1"
11	Fühlerhülse	12mm x 300mm
12	Anschluss Thermometer oder Tauchhülse	1/2" 100lg
13	Anschluss Thermometer oder Tauchhülse	1/2" 100lg
14	Anschluss Thermometer oder Tauchhülse	1/2" 100lg
15	Anschluss Thermometer oder Tauchhülse	1/2" 100lg
16	Tauchhülse	1/2" 100lg
17	Fühlerleiste	30x1 1400lg
18	Anschluss Elektroheizstab	1 1/2" 100lg
19	Flansch	TK 150
20	Einströmrohr Kaltwasser	650lg
21	Einströmrohr Wasserzirkulation	350lg
22	Wärmetauscher	3m ²
23	Trinkwasserblase	220l
24	Stehring	2214x130x2,5
25	Mantelblech	2473x1600x2,5
26	Weichschaumisolierung (ohne Abbildung)	s = 100mm 50mm Bodenisolierung 100mm Deckelisolierung

Speicheranschlüsse:

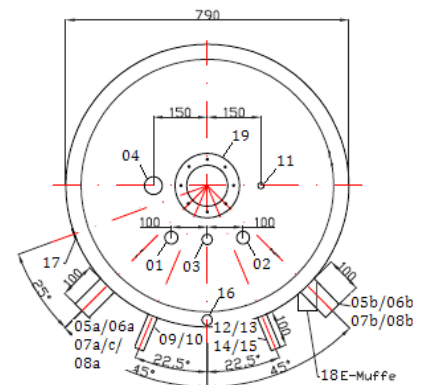
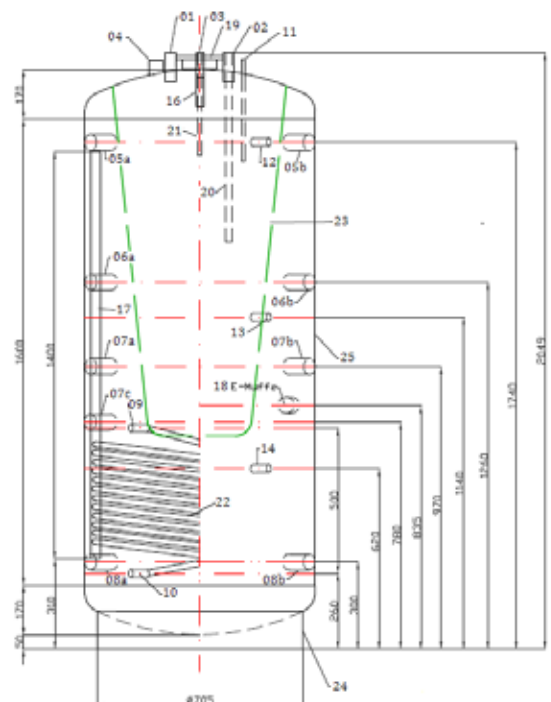

Technische Parameter			
Beschreibung	Symbol	Wert	Einheit
Warmhalteverluste	S =	140	W
Bereitschafts-Wärmeaufwand	Qc =	3,35	kWh/d
Speicher-Nennvolumen	V _{nom} =	951	Liter
nichtsolares Wärmespeichervolumen	V _{bu} =	0	Liter

Irrtum sowie technische Änderungen ohne Ankündigung vorbehalten.
Stand: 09.09.2015

Frischwasser-Schicht-Speicher

FSS 600 - 1 W Premium

Art.-Nr. 500876

Die Frischwasser-Schicht-Speicher sind mit einem innenliegenden Wärmeübertrager ausgestattet. Das hochwertige Edelstahlwellrohr garantiert eine legionellenfreie Brauchwassererwärmung im Durchlaufprinzip.

Schichtleitbögen sorgen für beruhigte Temperaturführung. Der FSS ist ideal zur Einbindung weiterer Energieträger sowie für Heizungssysteme als Kombispeicher geeignet.

Die besonders gute Wärmedämmung wird durch eine hoch wärmedämmende Weichschaumisolierung gewährleistet.



Technische Daten:

Durchmesser ohne Isolierung (mm)	Durchmesser mit Isolierung (mm)	Höhe	Höhe mit Isolierung (mm)	Kippmaß (mm)	Gewicht (kg)	Zapfleistung* (l/h)
790	990	1.445	1.495	1.498	159	508

*Zapfleistung bei 25l/min. und oberer Speicherhälfte mit 65°C, Kaltwasser 10°C, Zapftemperatur 45°C, Speichertemperatur 65°C, HW-Vorlauftemperatur 70°C

Speicheranschlüsse:

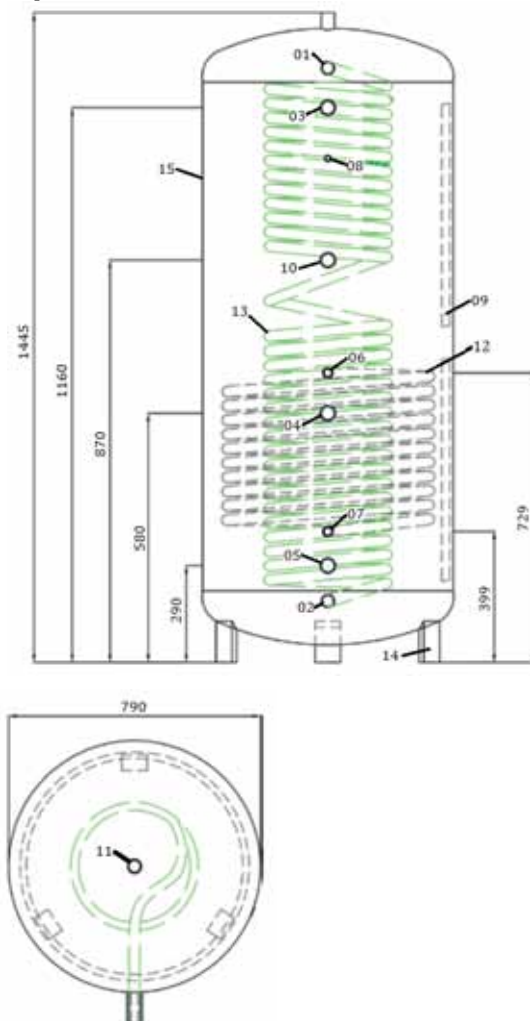

Pos.	Bezeichnung	Anschluss
01	Anschluss Warmwasser	IG 1 1/4"
02	Anschluss Kaltwasser	IG 1 1/4"
03	Puffer Vorlauf	IG 1 1/2"
04	Puffer Rücklauf	IG 1 1/2"
05	Puffer Rücklauf	IG 1 1/2"
06	Solar Vorlauf	1" 2m ²
07	Solar Rücklauf	1" 2m ²
08	Anschluss für Thermometer oder Tauchhülse	IG 1/2"
09	Fühlerleiste	
10	Puffer Vorlauf	IG 1 1/2"
11	Entlüftung	IG 1 1/4"
12	Wärmetauscher	1" 2m ²
13	Edelstahlwellrohr	5,5 m ²
14	Stellfüße	
15	Mantelblech	
16	Weichschaumisolierung (ohne Abbildung)	s=120mm passt sich auf 100mm an 100mm Deckelisolierung

Technische Parameter

Beschreibung	Symbol	Wert	Einheit
Warmhalteverluste	S =	104	W
Bereitschafts-Wärmeaufwand	Qc =	2,49	kWh/d
Speicher-Nennvolumen	V _{nom} =	597	Liter
nichtsolares Wärmespeichervolumen	V _{bu} =	0	Liter

Irrtum sowie technische Änderungen ohne Ankündigung vorbehalten.
Stand: 09.09.2015

Frischwasser-Schicht-Speicher

FSS 825 - 1 W Premium

Art.-Nr. 500874

Die Frischwasser-Schicht-Speicher sind mit einem innenliegenden Wärmeübertrager ausgestattet. Das hochwertige Edelstahlwellrohr garantiert eine legionellenfreie Brauchwassererwärmung im Durchlaufprinzip.

Schichtleitbögen sorgen für beruhigte Temperaturführung. Der FSS ist ideal zur Einbindung weiterer Energieträger sowie für Heizungssysteme als Kombispeicher geeignet.

Die besonders gute Wärmedämmung wird durch eine hoch wärmedämmende Weichschaumisolierung gewährleistet.



Technische Daten:

Durchmesser ohne Isolierung (mm)	Durchmesser mit Isolierung (mm)	Höhe	Höhe mit Isolierung (mm)	Kippmaß (mm)	Gewicht (kg)	Zapfleistung* (l/h)
790	990	1.745	1.795	1.776	163	856

*Zapfleistung bei 25l/min. und oberer Speicherhälfte mit 65°C, Kaltwasser 10°C, Zapftemperatur 45°C, Speichertemperatur 65°C, HW-Vorlauftemperatur 70°C

Speicheranschlüsse:

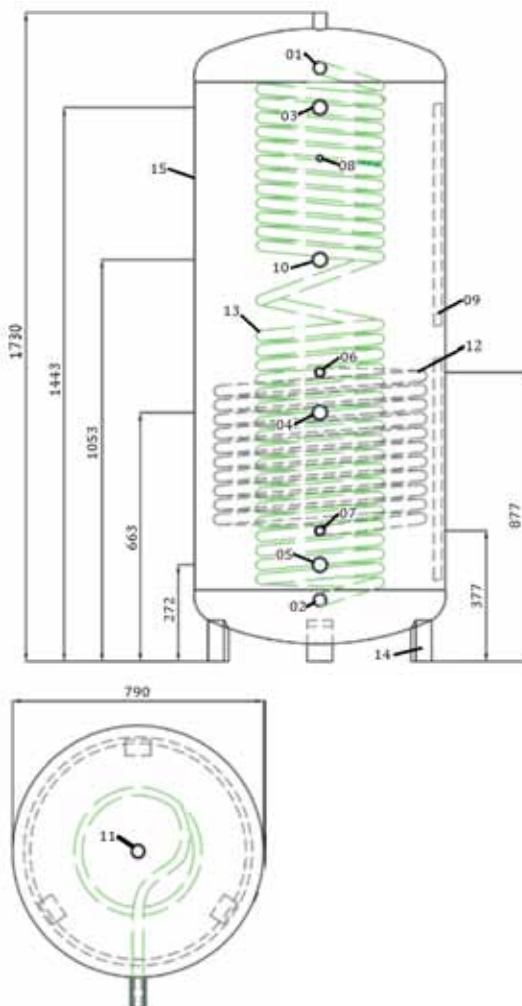

Pos.	Bezeichnung	Anschluss
01	Anschluss Warmwasser	IG 1 1/4"
02	Anschluss Kaltwasser	IG 1 1/4"
03	Puffer Vorlauf	IG 1 1/2"
04	Puffer Rücklauf	IG 1 1/2"
05	Puffer Rücklauf	IG 1 1/2"
06	Solar Vorlauf	1" 3m ²
07	Solar Rücklauf	1" 3m ²
08	Anschluss für Thermometer oder Tauchhülse	IG 1/2"
09	Fühlerleiste	
10	Puffer Vorlauf	IG 1 1/2"
11	Entlüftung	IG 1 1/4"
12	Wärmetauscher	1" 3m ²
13	Edelstahlwellrohr	8 m ²
14	Stellfüße	
15	Mantelblech	
16	Weichschaumisolierung (ohne Abbildung)	s=120mm passt sich auf 100mm an 100mm Deckelisolierung

Technische Parameter

Beschreibung	Symbol	Wert	Einheit
Warmhalteverluste	S =	117	W
Bereitschafts-Wärmeaufwand	Qc =	2,81	kWh/d
Speicher-Nennvolumen	V _{nom} =	810	Liter
nichtsolares Wärmespeichervolumen	V _{bu} =	0	Liter

Irrtum sowie technische Änderungen ohne Ankündigung vorbehalten.
Stand: 09.09.2015

Frischwasser-Schicht-Speicher

FSS 1000 - 1 W Premium

Art.-Nr. 500875

Die Frischwasser-Schicht-Speicher sind mit einem **innenliegenden Wärmeübertrager** ausgestattet. Das **hochwertige Edelstahlwellrohr** garantiert eine **legionellenfreie Brauchwassererwärmung** im Durchlaufprinzip.

Schichtleitbögen sorgen für **beruhigte Temperaturführung**. Der FSS ist ideal zur Einbindung weiterer Energieträger sowie für Heizungssysteme als Kombispeicher geeignet.

Die besonders gute Wärmedämmung wird durch eine hoch **wärmedämmende Weichschaumisolierung** gewährleistet.

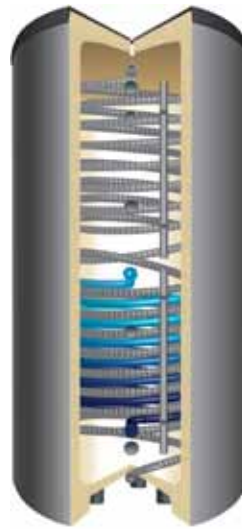

Technische Daten:

Durchmesser ohne Isolierung (mm)	Durchmesser mit Isolierung (mm)	Höhe	Höhe mit Isolierung (mm)	Kippmaß (mm)	Gewicht (kg)	Zapfleistung* (l/h)
790	990	2.045	2.095	2.086	199	1048

*Zapfleistung bei 25l/min. und oberer Speicherhälfte mit 65°C, Kaltwasser 10°C, Zapftemperatur 45°C, Speichertemperatur 65°C, HW-Vorlauftemperatur 70°C

Speicheranschlüsse:



Pos.	Bezeichnung	Anschluss
01	Anschluss Warmwasser	IG 1 1/4"
02	Anschluss Kaltwasser	IG 1 1/4"
03	Puffer Vorlauf	IG 1 1/2"
04	Puffer Rücklauf	IG 1 1/2"
05	Puffer Rücklauf	IG 1 1/2"
06	Solar Vorlauf	1" 3m ²
07	Solar Rücklauf	1" 3m ²
08	Anschluss für Thermometer oder Tauchhülse	IG 1/2"
09	Fühlerleiste	
10	Puffer Vorlauf	IG 1 1/2"
11	Entlüftung	IG 1 1/4"
12	Wärmetauscher	1" 3m ²
13	Edelstahlwellrohr	8 m ²
14	Stellfüße	
15	Mantelblech	
16	Weichschaumisolierung (ohne Abbildung)	s=120mm passt sich auf 100mm an 100mm Deckelisolierung

Technische Parameter

Beschreibung	Symbol	Wert	Einheit
Warmhalteverluste	S =	140	W
Bereitschafts-Wärmeaufwand	Qc =	3,35	kWh/d
Speicher-Nennvolumen	V _{nom} =	951	Liter
nichtsolares Wärmespeichervolumen	V _{bu} =	0	Liter

Irrtum sowie technische Änderungen ohne Ankündigung vorbehalten.
Stand: 09.09.2015

Temperaturdifferenzregler „Luna-HE“

Art. Nr. 54091

Der Regler „Luna-HE“ ist eine kompakte Lösung für:

- Solaranlagen mit ein Kollektorfeld und einem Speicher
- solare Beladung eines Schwimmbades
- oder einfach als universale Differenzregelung

Der Regler verfügt über eine Frostschutzfunktion, die über einen Mikroschalter aktiviert werden kann.

Des Weiteren ist er ausgestattet mit einem LCD Piktogramm Display, auf dem die relevanten Temperaturen und Betriebszustände angezeigt werden.

Alle Betriebsparameter können mittels einer Tiptaste genau eingestellt werden.

Der Regler kann alle Hocheffizienzpumpen mit PWM oder PWM-invertiertem Signal drehzahl geregelt ansteuern.

Alle Vorteile auf einen Blick:

- Übersichtliche Bedienmenüs mit grafischen Symbolen.
- 1 vordefiniertes Solarschema - 1 Kollektorfeld, 1 Speicher oder Schwimmbad.
- Intelligente Drehzahlregelung.
- Mindesttemperatur Wärmequelle.
- Differenzregelung oder Thermostat (Heizen/Kühlen).
- Schutzfunktionen: - Anlagenschutz
 - Frostschutz
 - Pumpenblockierschutz
 - Fühlerüberwachung
- Service- und Statusmeldungen durch blinkende Symbole im Display.
- Manueller Betrieb.
- Speicherung aller Werte auch bei Stromausfall.
- 1 Ausgang 230V AC.
- 1 Steuerausgang für HE-Pumpe PWM oder PWM invertiert.
- 2 Temperatureingänge PT1000.



Technische Daten:

Betriebsspannung: AC 230 Volt, 50 Hz, -10 bis +15 %

Eigenverbrauch: minimal/standby: 0,5 W; maximal: 0,8 W

Ausgang: Elektronisches Halbleiterrelais, 230 V AC, 50 Hz, min. 10 mA, max. 1 A, bei $\cos \geq 0,9$

Steuerausgang für HE-Pumpen:

PWM-Signal: 100 Hz, $V_{iL} < 0,5$ V DC, $V_{iH} > 9$ V DC, 10 mA max.

Gesamtleistung aller Ausgänge: max. 150 W

Eingänge: Temperatureingänge mit Überspannungsfeinschutz für Temperaturfühler PT 1000, Messbereich: -30 °C bis +250 °C

Absicherung: Feinsicherung 5 x 20 mm, 2 A/T (2 Ampere, träge)

Umgebungstemperatur: 0 bis +40 °C

Lagertemperatur: -10 bis +60 °C

Gehäusematerial: 100 % recyclingfähiges ABS-Gehäuse

Maße: L x B x T in mm 95 x 75 x 40

Schutzart: IP20 nach DIN 40050, EN 60529

Temperaturdifferenzregler „Stella-HE“

Art. Nr. 54090

Der Temperaturdifferenzregler „Stella-HE“ ist ein leistungsstarkes, mikroprozessorgesteuertes Regelgerät zur Funktionssteuerung von solarthermischen Anlagen und wird für die Einsatzgebiete „Solare Brauchwassererwärmung“, „Solare Brauchwasser- und Schwimmbaderwärmung“ und „Solare Brauchwassererwärmung und Heizungsunterstützung durch Rücklaufanhebung“ verwendet. Zur Ansteuerung von Hocheffizienzpumpen wurde der Regler mit einem HE-Ausgang ausgestattet.

Alle Vorteile auf einen Blick:

- Übersichtliche Bedienmenüs mit grafischen Symbolen und vier Bedientasten.
- 5 vordefinierte Solarschemen - bis zu 2 Kollektorfelder, bis zu 2 Speicher.
- Integrierte Energieertragsmessungen (optional, nur in Verbindung mit Ertragsmess-Set).
- Drehzahlregelung oder Schaltregelung der Solarkreispumpe.
- Intelligente Vor- und Nachrangbelastung. Prioritäten einstellbar.
- Schutzfunktionen:
 - Anlagenschutz
 - Urlaubsschaltung (Rückkühlung)
 - Kollektorschutz
 - Frostschutz
 - Durchflussüberwachung
 - Fühlerüberwachung.
- Service- und Statusmeldungen durch blinkende Symbole im Display.
- Manueller Betrieb.
- Speicherung aller Werte auch bei Stromausfall.
- 3 Ausgänge 230V AC.
- 2 Steuerausgänge für HE-Pumpe PWM oder analog.
- 6 Temperatureingänge PT1000.
- Ausgang R3 als Multifunktionsregler programmierbar.



Technische Daten:

Betriebsspannung: AC 230 Volt, 50 Hz, -10 bis +15 %

Eigenverbrauch: minimal/standby: 0,5 W; maximal: 2,5 W

Ausgang: Elektronisches Halbleiterrelais, 230 V AC, 50 Hz, min. 10 mA, max. 1 A, bei $\cos \geq 0,9$

Steuerausgang für HE-Pumpen:

PWM-Signal: 100 Hz, $V_{iL} < 0,5$ V DC, $V_{iH} > 9$ V DC, 10 mA max.

Analogsignal: 0...+10 V DC +/-3%, 10 mA max.

Gesamtleistung aller Ausgänge: max. 300 W

Eingänge: Temperatureingänge mit Überspannungsfeinschutz für Temperaturfühler PT 1000, Messbereich: -30 °C bis +250°C

Absicherung: Feinsicherung 5 x 20 mm, 2 A/T (2 Ampere, träge)

Umgebungstemperatur: 0 bis +40 °C

Lagertemperatur: -10 bis +60 °C

Gehäusematerial: 100 % recyclingfähiges ABS-Gehäuse

Maße: L x B x T in mm 175 x 134 x 56

Schutzart: IP20 nach DIN 40050, EN 60529

Solarstation BM-HE

(mit Energieeffizienzpumpe)

Art.-Nr. 54092

Die **Solarstation** ist das **Bindeglied zwischen** den **Kollektoren** und dem **Speicher**. Die werkseitig vormontierte und eingedichtete Solarstation kann mit 18 mm Klemmringverschraubung ohne Löten verrohrt werden.

Zum sicheren und zuverlässigen Betrieb Ihrer Solaranlage ist die vormontierte Solarstation mit nachstehenden Komponenten ausgerüstet:

- Sicherheitsventil 6 bar
- Temperaturanzeige für Rücklauf
- Manometer für Solarkreislauf
- Umwälzpumpe Wilo Yonos PARA ST 15/7, 230 V, Leistungsaufnahme der Pumpe in Watt [W]: 23
- 1 Kugelhahn
- 2 Füll- und Entleereinheiten
- 1 Schwerkraftbremse
- Wandhalterung
- Blockisolierung
- Klemmringverschraubungen für 18 mm Kupferrohr
- Wandhalterungsset und 0,5 m Wellrohrschlauch sowie Schnellkupplung für Ausdehnungsgefäß
- inkl. Ausdehnungsgefäß, Vordruck 3 bar
- Flow - Meter zur Durchflussmessung.



Solar-Frostschutzmittel (Konzentrat)

Art.-Nr. 500350	11,5 kg Solar-Frostschutzmittel
Art.-Nr. 500349	21,5 kg Solar-Frostschutzmittel
Art.-Nr. 500348	31,5 kg Solar-Frostschutzmittel

Da Solaranlagen auch bei Außentemperaturen unter 0°C betrieben werden, ist ein frostbeständiger Wärmeträger erforderlich.

Unser Frostschutzmittel SOLARLIQUID L Konzentrat auf Basis von Monopropylenglykol

- ist eine farb- u. geruchsneutrale Flüssigkeit
- hat Gefrier- und Korrosionsschutz
- ist ungiftig und daher für Lebens- und Genussmittelbetriebe geeignet
- gewährleistet bei einer Verdünnung mit Wasser im Verhältnis 1:1 eine Frostsicherheit bis minus 28° C.



Zubehör für Solarwärmesysteme

Kollektoranschluss-Set

bis 14 m² DN 16 Art.-Nr. 54087
ab 14 m² DN 20 Art.-Nr. 54088
Flachdach DN 20 Art.-Nr. 54089



Das Kollektoranschluss-Set enthält alle **Anschlusssteile** für die Zu- und Abgänge eines Kollektorfeldes. Der im Set **enthaltene Solarentlüfter** ist mit einer für Solaranlagen wichtigen **Lecksicherung** ausgestattet. Das Kollektoranschluss-Set ist optional mit einer marderverbissresistenten Ummantelung erhältlich.

Kollektorblockverbinder

DN 20 Art.-Nr. 54080



Der Kollektorblockverbinder dient zur **Verbindung von zwei direkt übereinander angeordneten Kollektorfeldern**. Er ist sowohl für die Aufdach- als auch für die Indachmontage geeignet und **UV-beständig** isoliert. Im Lieferumfang sind zudem zwei Verschluss-Stopfen enthalten.

Solarspeicher-Anschluss-Set

für Frischwasser-, Kombi- und Trinkwasserspeicher
Art.-Nr. 500055.1



Lieferumfang:

- ✓ 2 Verschraubungen 1" A/I, selbstdichtend
- ✓ 1 thermostatischer Brauchwassermischer
- ✓ 1 KFE-Hahn
- ✓ 4 Klemmringe 18 mm - 22 mm

Kollektorfeldverbinder

für BWK 90/1 Art.-Nr. 54064
für BWK 90/2 Art.-Nr. 54074



Der Kollektorfeldverbinder dient zur **Verbindung von zwei nebeneinander angeordneten Kollektorfeldern**, kompensiert die thermische Ausdehnung und **verbessert die Durchströmung**. Er ist sowohl für die Aufdach- als auch für die Indachmontage geeignet und **UV-beständig** isoliert. Im Lieferumfang sind zudem ein Entlüfter und zwei Verschluss-Stopfen enthalten.

Zubehör für Solarwärmesysteme

Waschmaschinen - Vorschaltgerät

Art.-Nr. 500153



Mit dem SUNmix® kann richtig Strom gespart werden. Waschmaschinen zählen zu den größten Stromverbrauchern im Haushalt. Die meiste Energie wird zum Aufheizen des Wassers benötigt.

Die Einspeisung von solar erwärmtem Wasser über den

SUNmix® **erhöht die Energieausbeute** der Sonnenkollektoren, macht den Einsatz von Solarenergie **noch wirtschaftlicher** und spart bares Geld.

Cirtronic

Art.-Nr. 500175



Warmwasserzirkulationen in Gebäuden gehören zu den größten heimlichen und unnötigen Verbrauchern. Es entstehen Wärmeverluste über die Rohrleitungen sowie ein höherer Stromverbrauch für die Umwälzpumpe.

Durch den Einsatz unseres

Cirtronics können Sie dem entgegen steuern. Über einen Temperaturunterschied am Anlegefühler wird die Zirkulationspumpe **nur bei Bedarf** (nach kurzem Öffnen einer Zapfstelle) eingeschaltet und ist daher nicht unnötig in Betrieb. Unser Cirtronic passt hervorragend in jede, auch vorhandene, Zirkulationsleitung.

SUN-ECO-Flex® Rohr

DN 16

10,0 m Art.-Nr. 500181
15,0 m Art.-Nr. 500179
20,0 m Art.-Nr. 500177

DN 20

10,0 m Art.-Nr. 500182
15,0 m Art.-Nr. 500183
20,0 m Art.-Nr. 500282



Unser SUN-ECO-Flex® Rohr eignet sich optimal zur **zeitsparenden und kostengünstigen Verrohrung** von Solaranlagen und vielen weiteren Aufgaben in der Haustechnik. Das hochwertige Edelstahlwellrohr aus 1.4571(V4A) kann **ohne Spezialwerkzeug** verarbeitet werden. Ein Fitting- und Schellensatz liegt jedem Karton bei.

Standardmäßig liefern wir **drei Längen** von 10,0 m bis 20,0 m in den Dimensionen **DN 16** und **DN 20**. Das SUN-ECO-Flex® Rohr ist mit einer 14 mm starken Solarisolation gedämmt und UV geschützt. Selbstverständlich ist die **Isolierung FCKW- und PVC-frei**.

Elektro-Heizstab

3,0 kW Art.-Nr. 500700
6,0 kW Art.-Nr. 500702

4,5 kW Art.-Nr. 500701
9,0 kW Art.-Nr. 500703



Die SUNSET Elektro - Heizstäbe sind **Einschraubheizkörper** zur direkten Beheizung von Wasser.

Aufgrund ihrer Ausführung mit Metallgehäuse sind sie besonders gut zur Nachrüstung in Solarspeichern geeignet. Mit Hilfe des **1 1/2 " Einschraubgewindes** wird der Heizstab montiert. Die Elektro-Heizstäbe sind mit einem **eingebauten Temperaturregler** ausgestattet, 1-phasig bzw. 3-phasig für 30-78 °C. Bei 7 °C setzt der Frostschutz ein.

3,0 kW, 230 V, Eintauchtiefe 250 mm
4,5 kW, 400 V, Eintauchtiefe 350 mm
6,0 kW, 400 V, Eintauchtiefe 450 mm
9,0 kW, 400 V, Eintauchtiefe 650 mm

Verschiedene Montagemöglichkeiten:

Aufdachmontage (mittels Kollektorhalterungen)

Die **einfachste und gebräuchlichste Befestigung** der Kollektoren ist der Dachaufbau, der parallel zum gedeckten Dach erfolgt.

Für unsere Halterungseinheiten verwenden wir nur die besten Materialien, d. h. die Dachhaken S-Form und die Haltewinkel Z-Form sind aus Edelstahl. Die Profischienen bestehen aus Aluminium.

Dieses System ist **universell einsetzbar** und aufgrund der Flexibilität auch an unebene Dächer anpassbar. Somit gelingt ein optisch schöner Aufbau der Kollektoranlage.

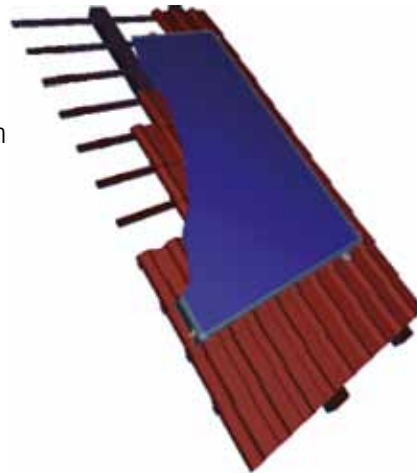

Aufständerung (für Flachdächer)

Für die Montage auf Flachdächern, zur Freiaufstellung oder zur Wandmontage bieten wir eine Unterkonstruktion aus hochwertigem und stabilem Aluminium und Edelstahl an. Der Neigungswinkel wird entsprechend den örtlichen Gegebenheiten angepasst. Bei Einsatz auf einem vorgeneigten Dach (bis 20°) stellen wir spezielle Befestigungsmaterialien für die entsprechende Dacheindeckung zur Verfügung.

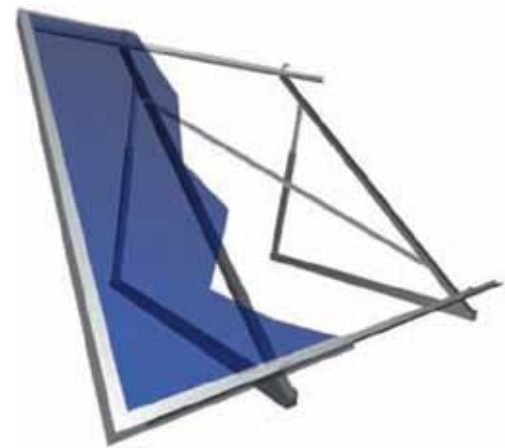

Dachintegration

Alle Komplettanlagen können auf Sonderbestellung (auf Anfrage) gegen einen Aufpreis auch dachintegriert montiert werden. Die Dachintegrationssysteme wurden aus einer im Metallbau üblichen und bewährten Unterdachkonstruktion aus gefalzten und formschlüssigen Aluminiumblechen abgeleitet und sind ab einer Dachneigung von 28° einsetzbar.

Ihr Vorteil:

- Die Dachziegel für die Dachfläche unter den Solarkollektoren werden eingespart.
- Dieses System ist nur bei einreihiger Kollektormontage einsetzbar.
- Auch vor der Montage der Kollektoren bietet das Dachintegrationssystem aufgrund der Formschlüssigkeit der Einzelteile bei exakter Verarbeitung absolute Wasserdichtigkeit.

**20 Jahre
Dachdichtheits-
garantie**

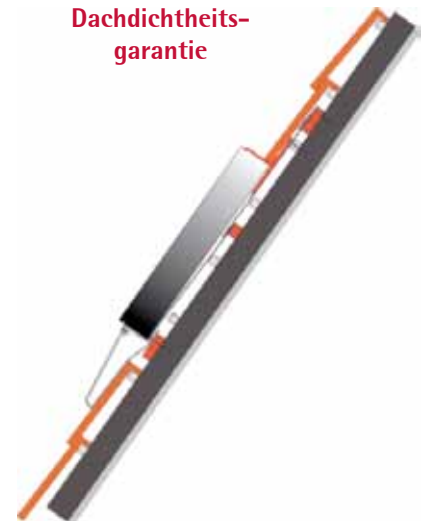



Planungsliste

für eine thermische Solaranlage

Bauhaus Fachcenter in.....

Absender:

Name: _____
Straße: _____
Ort: _____
Objektanschrift: _____
Telefon: _____
Fax: _____
Telefon tagsüber: _____

Kundenwunsch:

Solaranlage zur:

- | | |
|--|--|
| <input type="checkbox"/> Brauchwassererwärmung und Heizungsunterstützung | <input type="checkbox"/> Brauchwasser -und Schwimmbaderwärmung |
| <input type="checkbox"/> Brauchwassererwärmung | <input type="checkbox"/> sonstige Anlagenkonfiguration: |

Haustyp:

- | | |
|---|---|
| <input type="checkbox"/> Neubau | <input type="checkbox"/> Ein/Zweifamilienhaus |
| <input type="checkbox"/> Heizungsmodernisierung | <input type="checkbox"/> Mehrfamilienhaus |

Warmwasserbedarf:

geschätzter Warmwasserverbrauch:
(Liter/Person/Tag)

- | | | |
|---|--|--|
| <input type="checkbox"/> niedrig (25 Liter) | <input type="checkbox"/> mittel (40 Liter) | <input type="checkbox"/> hoch (60 Liter) |
| <input type="checkbox"/> Waschmaschine | <input type="checkbox"/> Geschirrspüler | |

Anzahl der Personen:

Technische Voraussetzung:

- | | |
|---|---|
| <input type="checkbox"/> Ölkessel | <input type="checkbox"/> Gaskessel |
| <input type="checkbox"/> Feststoffkessel | <input type="checkbox"/> elektrische Nachheizung |
| <input type="checkbox"/> Warmwasserspeicher im Heizkessel
Volumen: _____ Liter | <input type="checkbox"/> Warmwasserspeicher separat
Volumen: _____ Liter |

vorhandener Warmwasserspeicher ist für den Anschluss an eine Solaranlage vorgerüstet:

- | | |
|-------------------------------|---|
| <input type="checkbox"/> nein | <input type="checkbox"/> ja, mit: |
| | <input type="checkbox"/> zweiten Wärmetauscher |
| | <input type="checkbox"/> Revisionsöffnung für Einsatz eines innenliegenden Wärmetauschers |

Rohrlänge des Solarkreislaufes: einfach _____ m

Warmwasserzirkulationsleitung vorhanden: nein ja Länge: ca. _____ m

Laufzeit der Zirkulationspumpe: _____ Std/Tag

Hausdaten:

Art der Montage:

- Aufdachmontage (dachparallel)
- Aufständerung auf Flachdach
- Dachintegration

Dacheindeckung:

- Ziegel
- Schiefer
- Welleternit
- Blech
- sonstiges und zwar _____

Ausrichtung der zur Sonne geneigten Dachfläche: _____°

- 0° = Südausrichtung
- 90° = Ost/Westausrichtung

Neigungswinkel des Daches: _____°

nutzbare Montagefläche: Höhe: _____m Breite: _____m

Verschattung: ja nein

Höhe des Solarspeicher-Aufstellraumes: _____m

minimale Türbreite: _____m

Nur bei Heizungsunterstützung:

zu beheizende Wohnfläche: _____m²

Vor- u. Rücklauftemperatur bei Auslegungstemperatur: Vorlauf: _____°C
Rücklauf: _____°C

Heizleistung: _____ kW

Nur bei Schwimmbadwassererwärmung:

Innenbad: Freibad: Abdeckung: ja nein

gewünschte Wassertemperatur: _____°C

Badesaison: von _____ bis _____

Beckenoberfläche: _____m² Wassertiefe: _____m

Notizen:

Ort: _____

Datum: _____

ausgefüllt durch: _____

Marktstempel:

Rückantwort an:

SUNSET Energietechnik GmbH
Industriestr. 8-22, 91325 Adelsdorf
Fax: 09195/94 94 -690

Förderung thermischer Solaranlagen

Bundesweiter Zuschuss

Basisförderung im Gebäudebestand*:

- **für Solaranlagen zur Brauchwassererwärmung**

3 m² bis 10 m² Bruttokollektorfläche: **500,00 €**

11 m² bis 40 m² Bruttokollektorfläche: **50,00 €** pro m² Kollektorfläche

(Mindestvoraussetzung bei Flachkollektoren: Bruttokollektorfläche mind. 3 m² bis 40 m², Pufferspeichervolumen mind. 200 l)

- **für Solaranlagen zur Brauchwassererwärmung mit Heizungsunterstützung**

9 m² bis 14 m² Bruttokollektorfläche: **2.000,00 €**

15 m² bis 40 m² Bruttokollektorfläche: **140,00 €** pro m² Kollektorfläche

(Mindestvoraussetzung bei Flachkollektoren: Bruttokollektorfläche 9 m², Pufferspeichervolumen von 40 l/m²)

Anreizprogramm Energieeffizienz (APEE):

Förderung des Austauschs ineffizienter Altanlagen durch moderne Heizungen bei Nutzung erneuerbarer Energien in Kombination mit einer Optimierung des gesamten Heizungssystems (nähere Informationen unter: www.bafa.de).

- **Erweiterung** von bereits in Betrieb genommenen Solarkollektoranlagen

um mind. 4 m² bis zu 40 m² Bruttokollektorfläche: **50,00 €** je zusätzlich installierten m² Kollektorfläche

*Gebäudebestand: Ein Gebäude, in dem zum Zeitpunkt der Inbetriebnahme der beantragten Anlage seit mehr als zwei Jahren ein anderes Heizungssystem installiert ist, das ersetzt oder unterstützt werden soll.

Anträge erhalten Sie im Baumarkt oder beim:

Bundesamt für Wirtschaft und Ausfuhrkontrolle

Postfach 51 71, 65726 Eschborn

Tel.-Nr.: 06196-908-625, Fax: 06196-908 800

E-Mail: solar@bafa.de, Internet: www.bafa.de

Antragstellung:

Der Förderantrag kann nach Abschluss eines Liefer- u. Leistungsvertrages, innerhalb von 9 Monaten nach Herstellung der Betriebsbereitschaft der Anlage, gestellt werden. Für gewerbliche Antragsteller erfolgt die Antragstellung vor der Auftragserteilung bei der BAFA. Die thermische Solaranlage muss nicht von einem Fachbetrieb installiert werden.

Die genauen Förderbestimmungen können Sie unter www.bafa.de „Erneuerbare Energien“ nachlesen!



**Reduzieren Sie
Ihre Heizkosten!**