

INTEX® BENUTZERHANDBUCH

SOLARMATTE

269
IO

LESEN UND BEFOLGEN SIE ALLE ANWEISUNGEN BEVOR SIE DAS PRODUKT IN BETRIEB NEHMEN

⚠️ WARNUNG

- Um das Verletzungsrisiko zu verringern, erlauben Sie Kindern nicht, dieses Produkt zu benutzen.
- Es darf nur von Erwachsenen auf- und abgebaut werden. Dieses Produkt ist kein Spielzeug.
- Erlauben Sie niemandem auf das Produkt zu steigen, darauf zu stehen, zu sitzen oder zu springen.
- Schalten Sie die Pumpe ab bevor Sie das Produkt installieren, warten, reinigen oder adjustieren.
- Blockieren Sie nicht den Auslass dieses Produkts, während die Pumpe läuft.

EIN NICHTBEFOLGEN DIESER WARNUNGEN KANN SACHBESCHÄDIGUNG, SCHWERE KÖRPERVERLETZUNG, EINEN STROMSCHLAG ODER DEN TOD ZUR FOLGE HABEN.

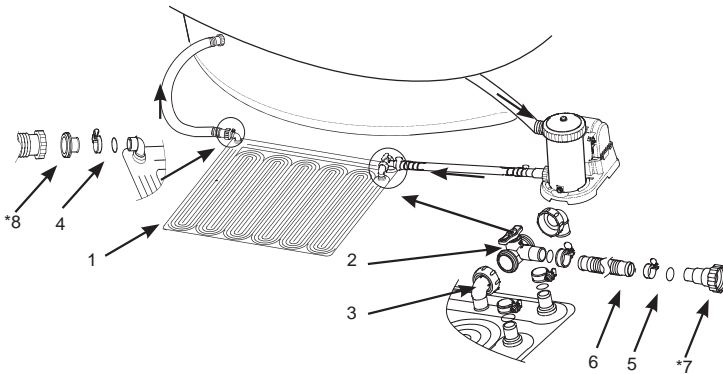

HINWEIS: Zeichnungen nur für Illustrationszwecke. Eventuelle Abweichungen zum Produkt möglich.

TEILENUMMER	BESCHREIBUNG	MENGE	ERSATZTEILNUMMER
1	Solarmatte	1	11956
2	Umgehungsventil	1	11954
3	Eckstück	2	11953
4	Schlauchverschluss	5	10134
5	Schlauchklemme	5	11489
6	Schläuche	1	11955
*7	Luftauslassventil A (Für schläuche mit 38mm)	1	10849
*8	Luftauslassventil B (Für schläuche mit 38mm)	1	10722

HEBEN SIE DIESE BEDIENUNGSANLEITUNG AUF
Seite 1

Generell

- Dieses Produkt darf nur mit lagerfähigen Pools verwendet werden. Verwenden Sie es nicht mit ständig aufgestellten Pools.
- Solarmatten-Größe (flach, vor Befüllung): 1,2 m x 1,2 m (47" x 47"). Oberfläche: 1 m² (11ft²).
- Geeignet für Aufstellpools bis 30.280 L (8,000 gal).
- Kompatibel mit Filterpumpen bis zu 1/3 PS oder einer Durchflussmenge von weniger als 7.570 L/Std. (2,000 gal/hr).
- Erhöht die Temperatur des Poolwassers je nach Wetterbedingung um ca. 3° - 5° C (5° - 9° F).

Vorbereitung des Standortes und Voraussetzungen

- Für ein besseres Ergebnis wählen Sie eine Fläche mit möglichst viel direktem Sonnenlicht. Wenden Sie die Solarmatte der Richtung des Sonnenverlaufs zu.
- Die ausgewählte Fläche sollte frei von spitzen Gegenständen, Steinen und Schmutz sein, die das Produkt durchlöchern könnten und fernab vom Verkehr liegen.
- Entfernen Sie Gras und anderen Bewuchs von der ausgewählten Fläche, da es unter dem Produkt absterben und Geruch, sowie die Bildung von Schleim verursachen würde. Manche Grasarten können durch das Produkt wachsen. Dies ist kein Fabrikationsfehler.
- Verlängern Sie die Lebensdauer des Produktes, indem Sie eine Plane oder Matte auf den Grund unter die Solarmatte legen.
- Platzieren Sie das Produkt nicht auf dem Dach oder Ähnlichem, oder über dem Wasser spiegel des Pools.

Aufbauanleitung

Diese Anleitungen setzen voraus, dass der Pool und das Filtersystem schon montiert sind und ein Wasserablauf- bzw. Wasserzulauf-Schlauch angeschlossen ist.

1. Rollen Sie die Solarmatte aus und legen Sie sie auf die ausgewählte Fläche, wo Sie das Maximum an Sonneneinstrahlung erhält. Siehe Abb. 1.
2. Positionieren Sie die Solarmatte zwischen dem Wasserablauf-Schlauch und dem Filterpumpen-Auslass, nachdem das Wasser gefiltert wird.
3. Platzieren Sie das Umgehungsventil über den zwei Öffnungen auf der Solarmatte. Stellen Sie sicher, dass das "A" auf dem Eckstück (3) mit dem "A" auf der Öffnung der Solarmatte übereinstimmt. Befestigen Sie das Umgehungsventil (2) mit Schlauchklemmen (5) an der Solarmatte. Siehe Abb. 2.
4. Schließen Sie ein Ende des kurzen Schlauchs (6) an die verbliebene Öffnung am Umgehungsventil (2) an und befestigen Sie den Schlauch mit einer Schlauchklemme (5). Siehe Abb. 3.
5. Bevor Sie einen Schlauch losmachen, schalten Sie das Filtersystem ab und schließen Sie alle Pool-Ein- und -auslässe oder decken Sie sie ab um zu verhindern, dass Wasser ausfließt.

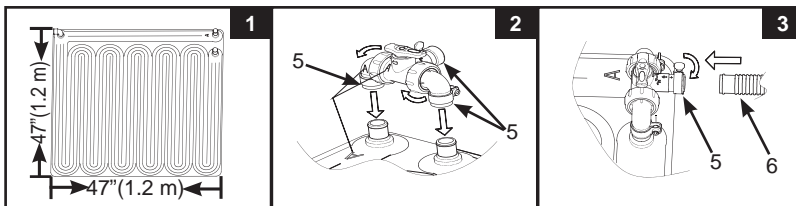

HEBEN SIE DIESE BEDIENUNGSANLEITUNG AUF
Seite 2

Verbindung zu einem 1-1/4" (32 mm) Schlauch mit einer Klemme

1. Ziehen Sie den Wasserablauf-Schlauch vom Pumpenauslass ab.
2. Schließen Sie das andere Ende des kurzen Schlauchs (6) an den Pumpenauslass an. Befestigen Sie den Schlauch mit Schlauchklemmen (5). Siehe Abb. 4.
3. Schließen Sie das andere Ende des Poolwasserablauf-Schlauchs an den Auslass der Solarmatte. Befestigen Sie den Schlauch mit einer Schlauchklemme (5). Siehe Abb. 5. Vergewissern Sie sich, dass alle Schlauchklemmen sicher festgezogen sind.

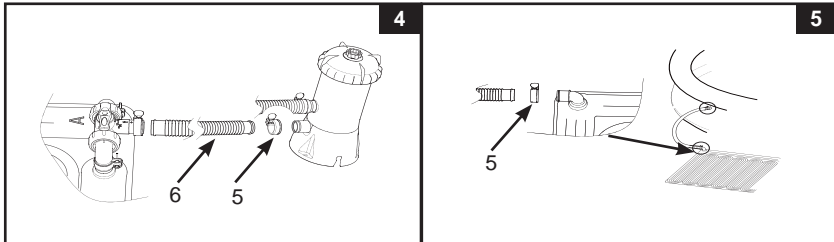

Verbindung zu einem 1-1/2" (38 mm) Schlauch mit einem Adapter

1. Ziehen Sie den Wasserablauf-Schlauch vom Pumpenauslass ab.
2. Bringen Sie den Adapter A (7) am Pumpenauslass an und schließen Sie das andere Ende des kurzen Schlauchs (6) an den Adapter A an. Befestigen Sie den Schlauch mit einer Schlauchklemme (5). Siehe Abb. 6.
3. Befestigen Sie den Adapter B (8) am Auslass der Solarmatte; dann schließen Sie das andere Ende des Poolwasserablauf-Schlauchs an den Adapter B (8) an. Vergewissern Sie sich, dass die Schlauchklemme (5) sicher fest angezogen ist. Siehe Abb. 7.

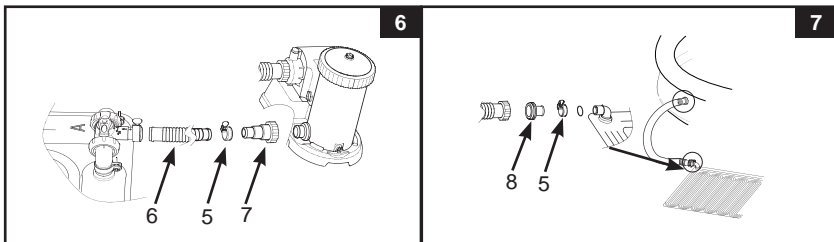

HEBEN SIE DIESE BETRIEBUNGSANLEITUNG AUF
Seite 3

Bedienung

1. Öffnen Sie oder legen Sie alle Poolein- und -auslässe frei und dann schalten Sie das Filtersystem ein. Vergewissern Sie sich, dass sich keine Luft im Zirkulationssystem befindet. Details dazu finden Sie im Benutzerhandbuch der Filterpumpe.
2. Drehen Sie den Stift des Umgehungsventils (2) im Uhrzeigersinn auf die "☺" – Position um das gefilterte Wasser durch die Solarmatte fließen zu lassen. Siehe Abb. 8.
3. Drehen Sie den Stift des Umgehungsventils gegen den Uhrzeigersinn auf die "☹" – Position um die Solarmatte zu umgehen und das gefilterte Wasser direkt in den Pool fließen zu lassen. Siehe Abb. 9.

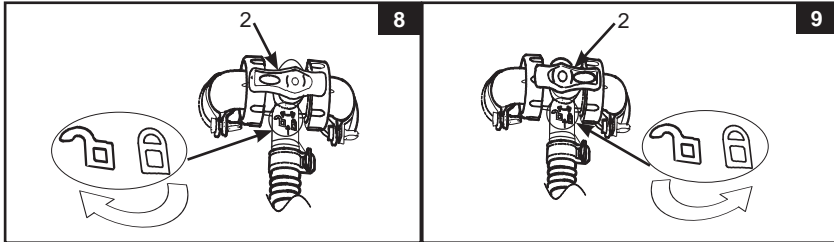

4. Legen Sie eine Solarplane und/oder eine Abdeckplane auf den Pool, wenn er nicht in Verwendung ist, um einen Wärmeverlust zu vermeiden.
5. Um den Erwärmungsgrad zu erhöhen können Sie zwei oder mehr Solarmatten in Serie mit dem kurzen Schlauch (6) verbinden. Siehe Abb. 10. Entnehmen Sie der untenstehenden Tabelle, wie viele Solarmatten benötigt werden.

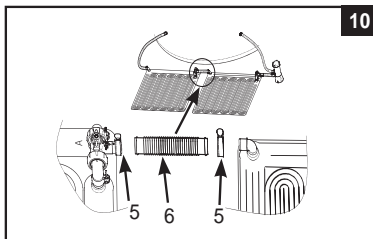

	Filterpumpe Flussrate			Solarmatte (menge)
	Gallonen/stunde	Liter/stunde	m³/stunde	
Filterpumpe	330	1,250	-	1-2
	530	2,006	-	2-4
	1,000	3,785	-	3-5
	1,500	5,678	-	4-6
Sandfilteranlage	1,200	-	4,5	4-5

Anleitung zu Wartung, Einwinterung und Lagerung







1. Schalten Sie die Pumpe ab und lassen Sie kein Wasser mehr in die Solarmatte fließen. Befolgen Sie die Aufbauanleitungen in umgekehrter Reihenfolge um das Produkt von Pool und Pumpe abzumontieren.
2. Zur Reinigung verwenden Sie nur mildes Seifenwasser. Verwenden Sie keine Chemikalien und keine Scheuerbürste.
3. Lassen Sie das Wasser vollständig aus der Solarmatte aus. Vermeiden Sie, dass verbleibendes Wasser in der Solarmatte gefrieren kann.
4. Gehen Sie sicher, dass die Solarmatte und alle Teile vollständig getrocknet sind, bevor Sie sie lagern. Lassen Sie die Matte lufttrocknen bis sie komplett trocken ist, bevor Sie sie falten. Streuen Sie etwas Talkum-Puder auf die Matte um zu verhindern, dass sie zusammenklebt und Restfeuchtigkeit aufnimmt.
5. Legen Sie die Solarmatte flach hin und rollen Sie sie locker auf.
6. Die Original-Verpackung kann als Aufbewahrungsbehälter verwendet werden. Lagern Sie sie an einem trockenen, kühlen, frostgeschützten Ort.
7. Ist es nötig das Luftbett zu reparieren verwenden Sie ausschließlich herkömmliche PVC-Reparatur-Kleber und Flicker.

HEBEN SIE DIESE BETRIEBSANLEITUNG AUF

Seite 4

SOLARMATTEN FÜR POOLS

Empfohlene Anzahl an Solarmatten für größere Pools. Ausgehend von acht Stunden Sonneneinwirkung pro Tag; das Erwärmungs-Ergebnis variiert, abhängig von Wetter und Außenbedingungen und ob der Pool über Nacht abgedeckt wird oder nicht.

POOL	BECKENGRÖSSE	MENGE
	6' x 20" (183cm x 51cm)	1
	8' x 30" (244cm x 76cm)	1
	10' x 30" (305cm x 76cm)	1
	12' x 30" (366cm x 76cm)	2
	12' x 33" (366cm x 84cm)	2
	12' x 36" (366cm x 91cm)	2
	15' x 33" (457cm x 84cm)	3
	15' x 36" (457cm x 91cm)	3
	15' x 42" (457cm x 107cm)	4
	15' x 48" (457cm x 122cm)	4
	16' x 42" (488cm x 107cm)	4
	16' x 48" (488cm x 122cm)	5
	86-5/8" x 59" x 23-5/8" (220cm x 150cm x 60cm)	1
	102-1/2" x 63" x 25-5/8" (260cm x 160cm x 65cm)	1
	118" x 78-3/4" x 29-1/2" (300cm x 200cm x 75cm)	1
	177-1/4" x 86-5/8" x 33" (450cm x 220cm x 84cm)	2
	10' x 30" (305cm x 76cm)	2
	12' x 30" (366cm x 76cm)	2
	12' x 33" (366cm x 84cm)	2
	12' x 36" (366cm x 91cm)	2
	12' x 39" (366cm x 99cm)	3
	14' x 42" (427cm x 107cm)	4
	15' x 36" (457cm x 91cm)	4
	15' x 42" (457cm x 107cm)	4
	15' x 48" (457cm x 122cm)	5
	16' x 42" (488cm x 107cm)	5
18' x 48" (549cm x 122cm)	6	
	10' x 18' x 42" (305cm x 549cm x 107cm)	3
	12' x 20' x 48" (366cm x 610cm x 122cm)	4
	14' x 42" (427cm x 107cm)	4
	14' x 48" (427cm x 122cm)	4
	16' x 48" (488cm x 122cm)	5
	18' x 48" (549cm x 122cm)	6
	157-1/2" x 78-3/4" x 39-3/8" (400cm x 200cm x 100cm)	2
	9' x 15' x 48" (274cm x 457cm x 122cm)	4
	9' x 18' x 52" (274cm x 549cm x 132cm)	5

HEBEN SIE DIESE BEDIENUNGSANLEITUNG AUF
Seite 5