

Turmventilator

Midea

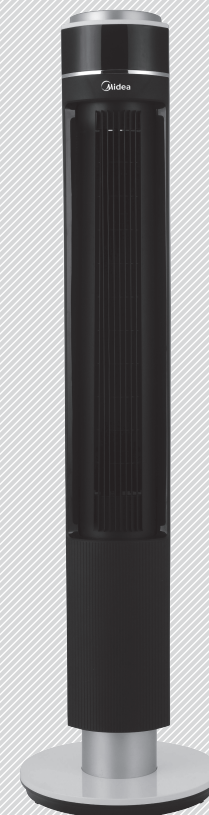

BEDIENUNGSANLEITUNG

Modell
FZ10-17HR

***LESEN SIE DIESE ANLEITUNG UND BEWAHREN
SIE SIE AUF.***

Achtung: Die Abbildungen dienen nur als Referenz.

Midea Europe GmbH
Ludwig-Erhard-Straße 14, 65760 Eschborn, Deutschland

INHALTSVERZEICHNIS

DE

■ SICHERHEITSHINWEISE & WARNUNGEN.....	1
■ INSTALLATIONSANLEITUNGEN.....	2
■ GEBRAUCHSANLEITUNGEN.....	4
■ WARTUNGSANLEITUNGEN.....	6
■ REINIGUNG.....	6
■ GARANTIE / KUNDENDIENST.....	7

VORSICHT

Lesen Sie die Anleitungen für einen sicheren Gebrauch sorgfältig durch.

WARNUNG

1. Ein beschädigtes Netzkabel muss vom Hersteller, von dessen Kundendienst oder einer ähnlich qualifizierten Fachkraft ersetzt werden, um Gefahrensituationen zu vermeiden.
2. Nur für den Gebrauch in Innenräumen.
3. Um Stromschläge zu vermeiden, dürfen das Gerät, das Kabel und der Stecker nicht in Wasser oder andere Flüssigkeiten eingetaucht werden.
4. Dieses Gerät ist geeignet für den Gebrauch durch Kinder ab 8 Jahren und Personen mit eingeschränkten körperlichen, sensorischen oder geistigen Fähigkeiten bzw. ohne Erfahrung und Wissen, sofern sie beaufsichtigt oder hinsichtlich der sicheren Nutzung des Geräts angeleitet werden und die damit einhergehenden Gefahren verstehen.

Kinder dürfen nicht mit dem Gerät spielen. Reinigungsarbeiten und Benutzerwartungen dürfen von Kindern nur unter Aufsicht durchgeführt werden.

Kleinkinder müssen beaufsichtigt werden, um zu gewährleisten, dass sie nicht mit dem Gerät spielen.

5. Ziehen Sie während des Nichtgebrauchs und vor der Reinigung den Netzstecker aus der Steckdose.



6. Ordnungsgemäße Entsorgung des Produkts

Dieses Symbol weist darauf hin, dass das Produkt innerhalb der EU nicht über den normalen Hausmüll entsorgt werden darf. Recyceln Sie das Produkt verantwortungsbewusst, um Umwelt- und Gesundheitsschäden zu vermeiden und um die nachhaltige Wiederverwertung von Rohstoffen zu unterstützen. Bitte geben Sie das Gerät an entsprechenden Rücknahme- oder Sammelstellen ab oder bringen Sie es zu dem Händler, bei dem Sie es erworben haben. Dort wird das Gerät für ein umweltgerechtes Recycling entgegengenommen.

INSTALLATIONSANLEITUNGEN

Teileübersicht

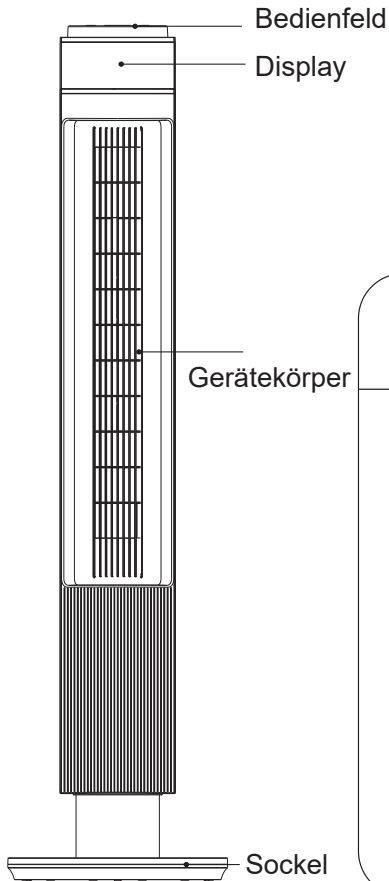

Lösen Sie die Feststellmutter, um die Höhe des Gerätekörpers zu verstellen. Ziehen Sie die Mutter nach der Einstellung wieder fest.

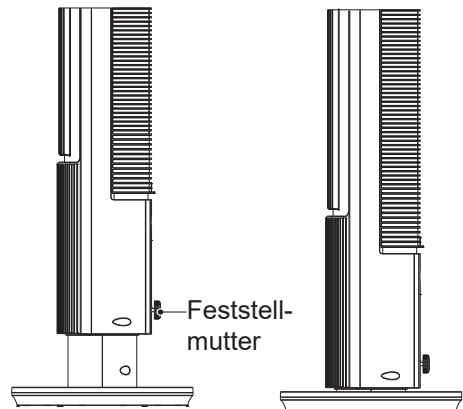

1. Nehmen Sie den Sockel aus der Verpackung und befestigen Sie ihn am Gerätekörper. Achten Sie darauf, die Öffnungen im Sockel und im Gerätekörper miteinander auszurichten (1).
2. Drehen Sie die beiden Regler um 90° in Pfeilrichtung (2).

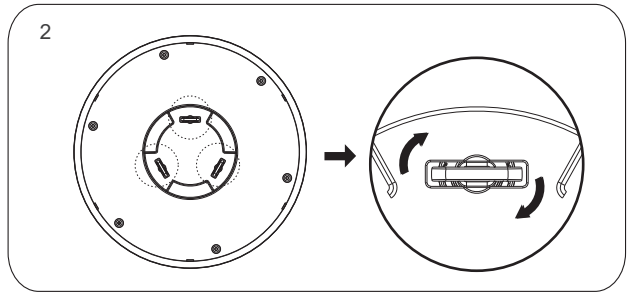
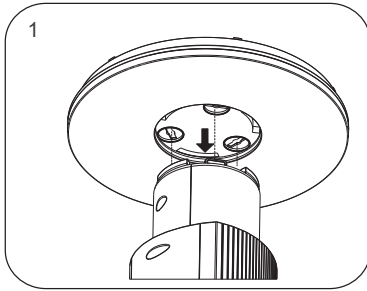

■ Anleitungen für den Gerätekörper

[Deaktivierung der Displaybeleuchtung]

Wenn während des Betriebs des Geräts 30 Sekunden lang keine Funktion ausgeführt wird, schaltet sich die Displaybeleuchtung automatisch aus und das Betriebsicon leuchtet auf.

Drücken Sie eine Taste am Gerät, um die jeweilige Funktion auszuführen.
Beispiel:

- Wählen Sie mit den Tasten „+“ und „-“ eine der 12 Windgeschwindigkeiten aus.
(Hinweis: In den Modi Schlafen, natürlicher Wind und Stumm kann die Windgeschwindigkeit nicht verstellt werden.)
- Drücken Sie die Taste „⌚“ und stellen Sie dann mit den Tasten „+“ und „-“ die Zeit ein:
 - Drücken Sie, wenn der Ventilator eingeschaltet ist, die Taste „⌚“, um die Dauer bis zur automatischen Abschaltung des Geräts mit einem Wert zwischen 0,5 und 12 Stunden einzustellen.
 - Im Standby-Modus können Sie die Dauer bis zur automatischen Einschaltung mit einem Wert zwischen 0,5 und 12 Stunden einstellen.
- Drücken Sie die Taste „🌀“, um zwischen den Modi Normal, Natürlich, Schlafen und Stumm umzuschalten.
- Taste „🌀“: Drücken Sie diese Taste nach dem Einschalten des Ventilators, um die Oszillationsfunktion zu aktivieren bzw. zu deaktivieren.

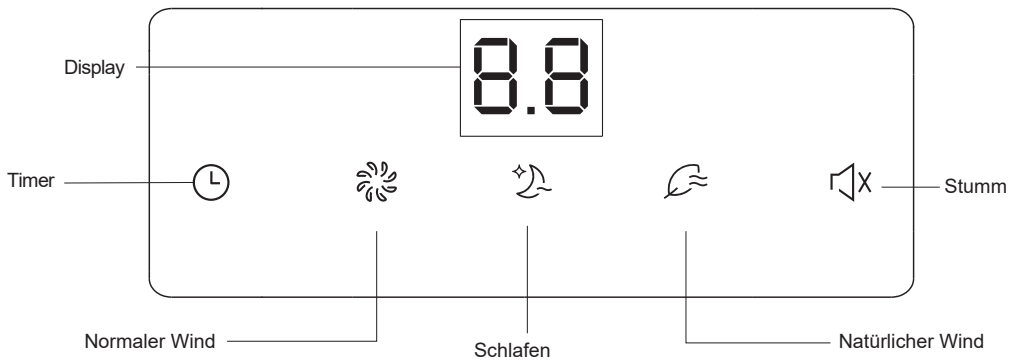
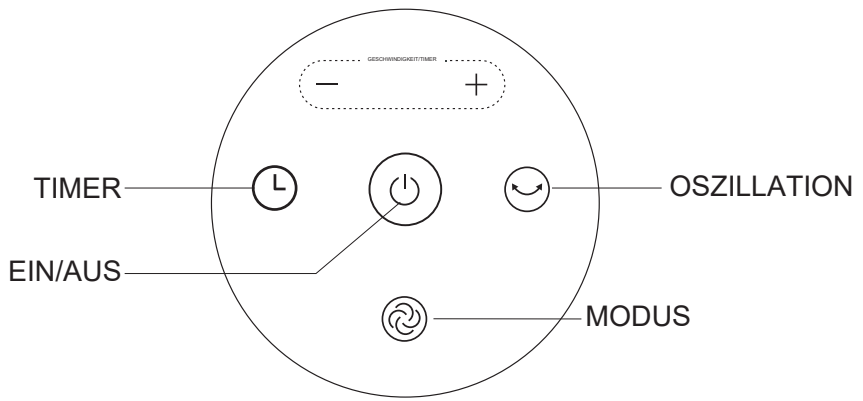

GEBRAUCHSANLEITUNGEN

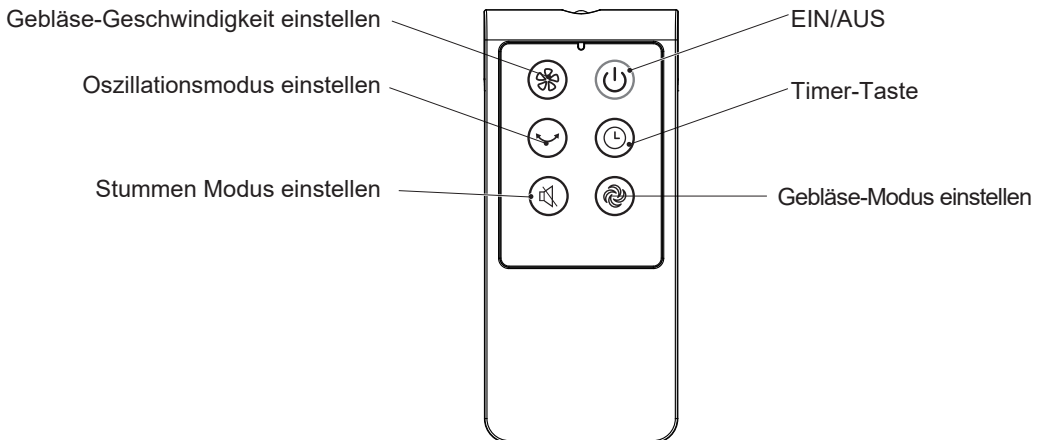

b. BATTERIEN

(nicht im Lieferumfang enthalten)

- (1) Schieben Sie die Batteriefachabdeckung auf.
- (2) Legen Sie die Batterien gemäß der Abbildung rechts in das Batteriefach ein.
- (3) Schließen Sie wieder die Batteriefachabdeckung.

HINWEIS: Verwenden Sie Mangan- oder Alkalibatterien des Typs „AAA“. Verwenden Sie keine wiederaufladbaren Batterien.

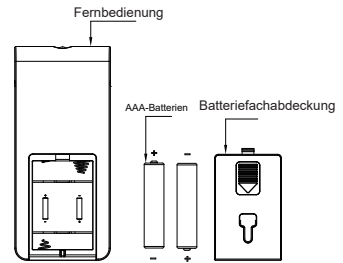

c. BATTERIEWARNUNG

1. „Werfen Sie Batterien nicht ins Feuer; die Batterien könnten auslaufen oder explodieren.“
2. -Verwenden Sie alte und neue Batterien nicht gemeinsam.
3. -Verwenden Sie Alkalibatterien, herkömmliche Batterien (Kohle-Zink) und wiederaufladbare Batterien (Nickel-Kadmium) nicht gemeinsam.

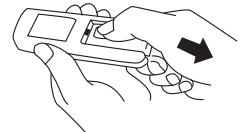
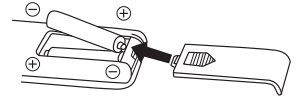

d. GEBRAUCH DER FERNBEDIENUNG

Richten Sie die Fernbedienung auf den Empfänger am Gerät und drücken Sie die entsprechenden Tasten. Die Fernbedienung kann innerhalb einer Reichweite von bis zu fünf Metern und eines Winkelbereichs von 30 Grad links und rechts vom Empfänger verwendet werden.

Die Batterien müssen vor der Entsorgung des Geräts entfernt und dann umweltgerecht entsorgt werden.

e. ÜBERHITZUNGSSCHUTZ DES MOTORS

Der Motor verfügt über eine Thermosicherung. Falls der Motor überhitzt, brennt diese Sicherung durch, das Gerät schaltet sich aus und die Temperatur des Motors kann nicht weiter ansteigen, damit die Kunststoffteile des Geräts nicht verformen oder anbrennen können.

WARTUNGSANLEITUNGEN

Das Gerät erfordert nur eine geringfügige Wartung. Versuchen Sie niemals, das Gerät eigenständig zu reparieren. Lassen Sie Reparaturen bei Bedarf nur von qualifizierten Wartungskräften durchführen.

1. Trennen Sie das Gerät vor der Reinigung und Installation vom Netzstrom.
2. Um eine ordnungsgemäße Belüftung des Motors zu gewährleisten, müssen die Ventilationsöffnungen an der Rückseite des Motors immer sauber sein. Das Gerät darf zum Zweck der Entfernung von Staub nicht demontiert werden.
3. Wischen Sie die äußeren Teile mit einem weichen Lappen, den Sie mit einem milden Reiniger anfeuchten, ab.
4. Verwenden Sie keine Scheuer- oder Lösungsmittel; diese könnten die Oberfläche des Geräts zerkratzen.
Verwenden Sie keine der nachfolgenden Reinigungsmittel: Benzin, Verdünner, Trennmittel.
5. Lassen Sie weder Wasser noch andere Flüssigkeiten in das Motorgehäuse oder die inneren Komponenten des Geräts eindringen.

REINIGUNG

1. Trennen Sie das Gerät vor der Reinigung vom Netzstrom.
2. Reinigen Sie Kunststoffteile mit einem weichen Lappen, den Sie mit einem milden Reinigungsmittel anfeuchten.
Entfernen Sie Reinigungsrückstände mit einem trockenen Lappen.

ENTSORGUNG: Entsorgen Sie elektrische Geräte nicht über den normalen Hausmüll, sondern an entsprechenden Sammelstellen. Informationen über Sammelstellen erhalten Sie auf Ihrer Behörde vor Ort. Falls elektrische Geräte auf Müllhalden oder Deponien entsorgt werden, können gefährliche Substanzen in das Grundwasser und somit in die Nahrungskette gelangen, was wiederum negative Auswirkungen auf die Gesundheit und das Wohlbefinden hat.



GARANTIE / KUNDENDIENST

Herzlichen Glückwunsch zu Ihrem neuen Produkt. Wir hoffen, Sie werden damit viel Freude haben.

Für Reklamationen wenden Sie sich bitte an unseren Kundendienst:

Midea Europe GmbH
Ludwig-Erhard-Straße 14
65760 Eschborn
Telefon: 06196-90 20 - 0
Fax: 06196 90 20 120

Für die weitere Bearbeitung im Fall von Fehlfunktionen benötigen wir Ihre Adresse, Ihre Telefonnummer, die Nummer des Kaufvertrags, den Typ des Geräts, die Seriennummer (siehe Typenschild des Geräts) und eine kurze Beschreibung des Problems.

Garantiebedingungen

Dieses Gerät wurde gemäß aktuellsten Verfahren hergestellt und getestet.

Unabhängig von der gesetzlichen Garantie des Verkäufers/Händlers gewährt der Hersteller eine Garantie auf Material- und Herstellungsfehler für einen Zeitraum von 24 Monaten ab Kaufdatum.

Gewährleistungsansprüche werden bei Eingreifen durch den Verkäufer oder Dritte nichtig.

Die Garantie erstreckt sich nicht auf Schäden aufgrund unsachgemäßer Handhabung oder Verwendung, inkorrekt Montage oder Lagerung, unsachgemäßer Installation oder Verbindung, höherer Gewalt oder anderer externer Faktoren.

Im Fall eines Garantieanspruchs behalten wir uns das Recht vor, das betroffene Teil zu reparieren bzw. zu ersetzen oder das gesamte Produkt zu ersetzen. Ersetzte Teile bzw. Geräte gehen in unser Eigentum über.

Falls der vom Hersteller vorgesehene Zweck des Geräts durch Reparatur/Ersatz des Geräts nicht wieder erreicht werden kann, kann der Käufer – nur dann und innerhalb von 6 Monaten ab Kaufdatum – im Rahmen der Garantie eine Reduzierung des Kaufpreises oder die Aufhebung des Kaufvertrags verlangen.

Die Haftung für Schäden, einschließlich Folgeschäden, ist ausgeschlossen, sofern die Schäden nicht auf Vorsatz oder grobe Fahrlässigkeit zurückzuführen sind.

Der Käufer muss einen Garantieanspruch durch Vorlage des Kaufbelegs nachweisen. Diese Garantie gilt innerhalb der Bundesrepublik Deutschland.

CONTENT



EN

■ CAUTION & WARNING	1
■ INSTALLATION INSTRUCTIONS	2
■ OPERATING INSTRUCTION.....	4
■ MAINTENANCE INSTRUCTION	6
■ CLEANING	6
■ WARRANTY / SERVICE	7

CAUTION

Read Rules for Safe Operation and Instructions Carefully.

WARNING

1. If the supply cord is damaged, it must be replaced by manufacturer or its service agent or a similarly qualified person in order to avoid a hazard.
2. Indoor use only.
3. To protect against the risk of electrical shock, do not immerse the unit, cord or plug in water or other liquid.
4. This appliance can be used by children aged from 8 years and above and persons with reduced physical, sensory or mental capabilities or lack of experience and knowledge if they have been given supervision or instruction concerning use of the appliance in a safe way and understand the hazards involved. Children shall not play with the appliance. Cleaning and user maintenance shall not be made by children without supervision. Young children should be supervised to ensure that they do not play with the appliance.
5. When the appliance is not in use and before cleaning, unplug the appliance from the outlet.
6.  Correct Disposal of this product
 This marking indicates that this product should not be disposed with other household wastes throughout the EU. To prevent possible harm to the environment or human health from uncontrolled waste disposal, recycle it responsibly to promote the sustainable reuse of material resources. To return your used device, please use the return and collection systems or contact the retailer where the product was purchased. They can take this product for environmental safe recycling.

INSTALLATION INSTRUCTIONS

■ Name of components

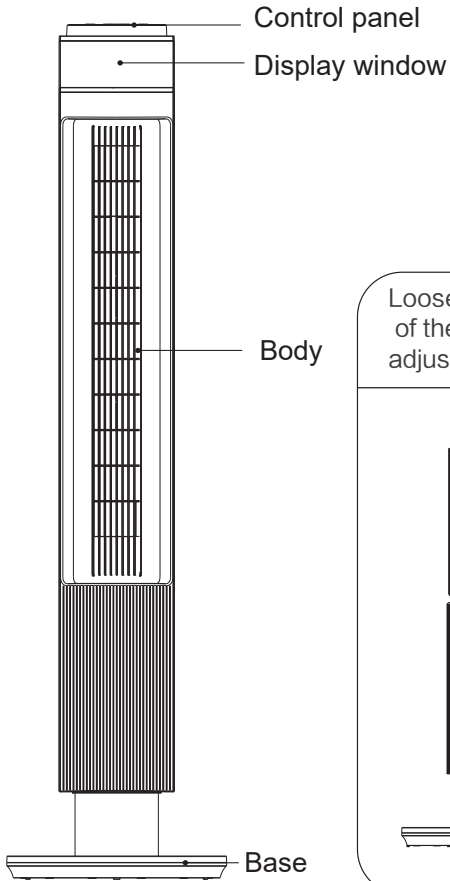

Loosen the lock nut to adjust the height of the fan body and lock it after adjustment.

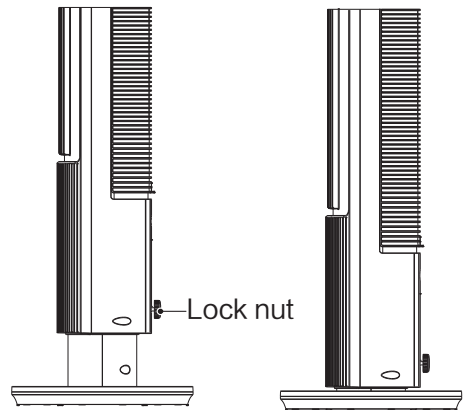

1. Take out the fan base from the carton and install to the fan body. Be sure the hole between base and body are aligning. (1)

2. Revolve the arrows of two rotary knobs about 90° (2)

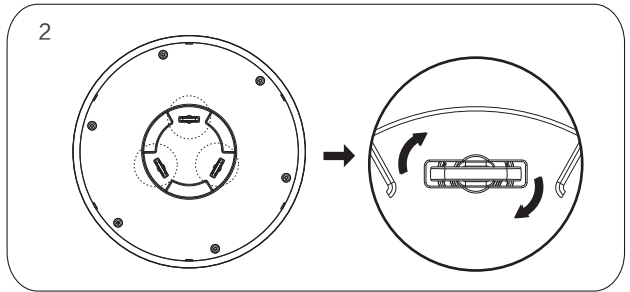
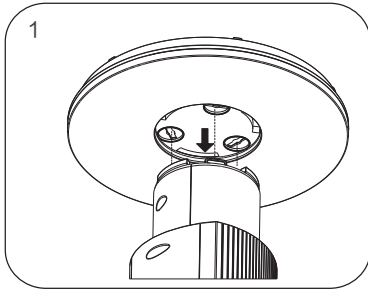

■ Instructions for operation of body

[Light screen off function]

When the machine is on the working state, the screen automatically lights off and operating mode icon retains up if without operation within 30 second.

Press a key on the unit to activate a corresponding function.

For instance:

- Press “+”、“-”Key to adjust 12 speeds of air flow.
(Note: Sleeping winds , nautral winds and silience wind can not adjust the speeds of air flow.)
- Press “⌚”Key, through the “+”, “-” to adjust time:
 - When the fan is on, press the “⌚” key to time the fan to shut down after 0.5-12 hours.
 - In stand-by mode, you can pre-set the fan to start in 0.5-12 hours.
- Press “🌀”Key to switch between Normal, Natural, Sleep and Silence Functions.
- Press “↺”Key: Press this key after activating the fan to toggle the operation between Swing and Fixed Direction.

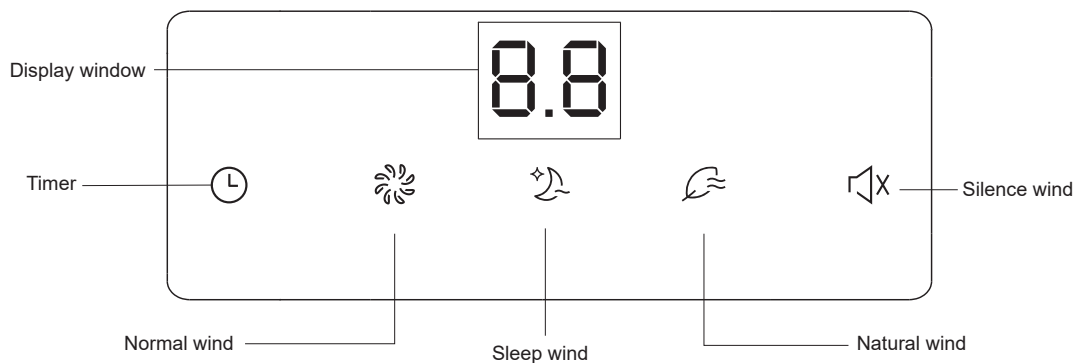
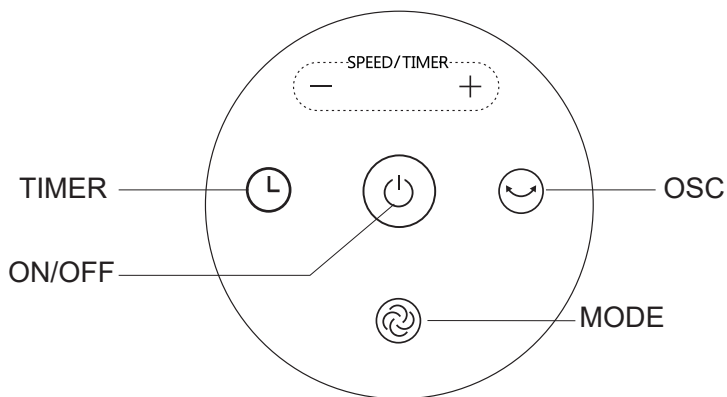

OPERATING INSTRUCTION

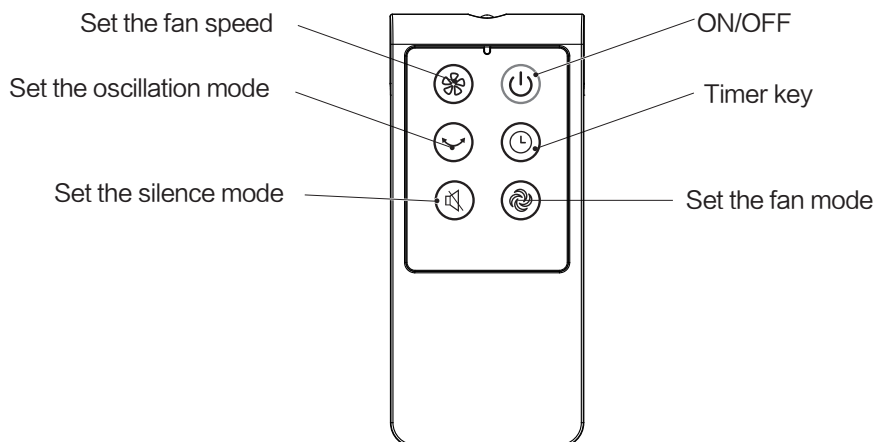

b. BATTERIES

(battery not included in the packing)

- (1) Slide the battery compartment Cover.
- (2) Insert the batteries, and make sure that the batteries are placed as shown in the right.
- (3) Slide back the battery cover.

NOTES: Use manganese or alkaline batteries of type "AAA". Do not use rechargeable batteries.

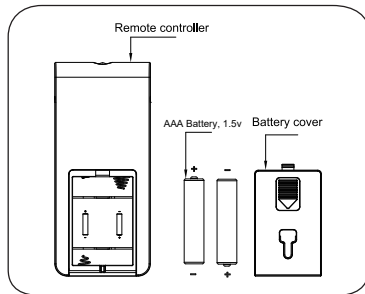

c. BATTERY WARNING AS BELOW

1. "Do not dispose of batteries in fire, batteries may explode or leak."
2. -Do not mix old and new batteries.
3. -Do not mix alkaline, standard (carbon-zinc) or rechargeable (nickel-cadmium) batteries.

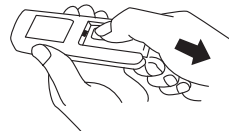
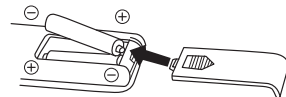

d. REMOTE CONTROLLER OPERATION

Point the remote controller at the receptor on body of the fan and press the desired button. The remote controller will work at distances of up to roughly five meters and the angle of 30 degree included between right and left from the receptor.

The batteries must be removed from the remote controller before it is scrapped and that they are disposed of safely.

e. OVERHEAT PROTECTION OF THE MOTOR

The windings of the motor have a thermal-fuse that burns out and the fan switches off and temperature of the motor is no longer going up so that plastic parts of the fan don't subject to deformation so far so to be burned by the overheat if the motor is overheat for any unexpected reason.

MAINTENANCE INSTRUCTION

The fan requires little maintenance. Do not try to fix it by yourself. Refer it to qualified service personnel if service is needed.

1. Before cleaning and assembling, fan must be unplugged.
2. To ensure adequate air circulation to the motor, keep vents at the rear of the motor free of dust. Do not disassemble the fan to remove dust.
3. Please wipe the exterior parts with a soft cloth soaking a mild detergent.
4. Do not use any abrasive detergent or solvents to avoid scratching the surface.
Do not use any of the following as a cleaner: gasoline, thinner, bending.
5. Do not allow water or any other liquid into the motor housing or interior parts.

CLEANING

1. Be sure to unplug from the electrical supply source before cleaning.
2. Plastic parts should be cleaned with a soft cloth moisten with mild soap.
Thoroughly remove soap film with dry cloth.

DISPOSAL: Do not dispose of electrical appliances as unsorted municipal waste, use separate collection facilities. Contact you local government for information regarding the collection systems available. If electrical appliances are disposed of in landfills or dumps, hazardous substances can leak into the groundwater and get into the food chain, damaging your health and well-being.



WARRANTY / SERVICE

Congratulations to your new product. We hope that you will enjoy it. If you should have any reason for complaint, please contact our customer service at:

Midea Europe GmbH
Ludwig-Erhard-Straße 14
65760 Eschborn
Phone: 06196-90 20 - 0
Fax: 06196 90 20 120

In case of malfunction, please provide your correct address, phone number, number of purchase agreement, type of device, serial no. (on the rating plate of your product), and a short description of the fault.

Warranty conditions

This device has been manufactured and tested according to the latest methods. Regardless of any statutory warranty obligations of the seller/retailer, the manufacturer offers a warranty on material and workmanship for a period of 24 months, starting from the day of purchase.

A warranty claim will be void in case of any intervention by the seller or third party. The warranty does not cover damage caused by improper handling or use, incorrect assembly or storage, improper installation or connection, force majeure, or any other external factors.

In case of warranty claims, we reserve the right to repair or replace any defect part or to replace the whole product. Parts or devices replaced will become our property.

If the use intended by the manufacturer cannot be achieved by repair/s or replacement of a device, only then and within 6 months starting from the day of purchase may the purchaser under warranty request a reduction of the purchase price or cancellation of the purchase agreement.

Any claims for damages, including consequential damages, are excluded, provided they are not the result of intent or gross negligence.

The purchaser must prove a warranty claim by presenting the purchase receipt. This warranty is applicable within the Federal Republic of Germany.

CONTENU

FR

■ ATTENTION & AVERTISSEMENT.....	1
■ INSTRUCTIONS D'INSTALLATION.....	2
■ MODE D'EMPLOI.....	4
■ INSTRUCTION D'ENTRETIEN.....	6
■ NETTOYAGE.....	6
■ GARANTIE / SERVICE.....	7

PRECAUTION

Lisez attentivement les règles pour une utilisation en toute sécurité ainsi que les instructions.

AVERTISSEMENT

1. Si le cordon d'alimentation est endommagé, il doit être remplacé par le fabricant, son agent de service ou une personne de même qualification et ce afin d'éviter tout danger.
2. Utilisation à l'intérieur seulement.
3. Pour vous protéger de tout risque de choc électrique, n'immergez pas l'appareil, le cordon ni la fiche dans l'eau ou tout autre liquide.
4. Cet appareil peut être utilisé par les enfants âgés de 8 ans et plus et par des personnes ayant des capacités physiques, sensorielles ou mentales réduites ou un manque d'expérience et de connaissances si elles ont reçu une formation ou des instructions concernant l'utilisation de l'appareil de manière sûre et si elles comprennent les dangers encourus.

Les enfants ne doivent pas jouer avec cet appareil. Le nettoyage et l'entretien par l'utilisateur ne doivent pas être effectués par des enfants non surveillés.

Les jeunes enfants doivent être surveillés pour s'assurer qu'ils ne jouent pas avec l'appareil.

5. Lorsque vous n'utilisez pas l'appareil et avant de le nettoyer, débranchez-le de la prise.



6. Mise au rebut correcte de ce produit

Ce marquage indique que ce produit ne doit pas dans l'UE être jeté avec les autres déchets ménagers. Pour éviter tout risque pour l'environnement ou pour la santé humaine résultant d'une élimination incontrôlée des déchets, recyclez-le de manière responsable et ce afin de promouvoir la réutilisation durable des ressources matérielles. Pour retourner votre appareil usagé, veuillez utiliser les systèmes de retour et de collecte ou contactez le revendeur auprès duquel le produit a été acheté. Ils peuvent prendre soin ce produit et le recycler sans danger pour l'environnement.

INSTRUCTIONS D'INSTALLATION

■ Nom des composants

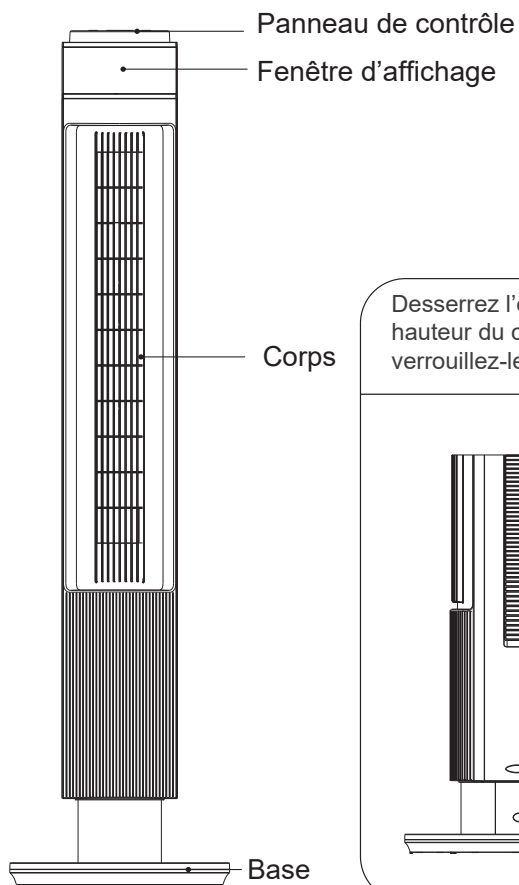

Desserrez l'écrou de blocage pour régler la hauteur du corps du ventilateur et verrouillez-le après le réglage.

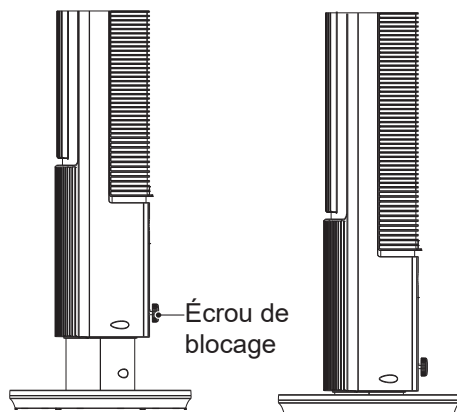

1. Sortez la base du ventilateur du carton et installez-la sur le corps du ventilateur. Assurez-vous que les trous entre la base et le corps s'alignent (1)
2. Faites pivoter les flèches des deux boutons rotatifs d'environ 90 ° (2)

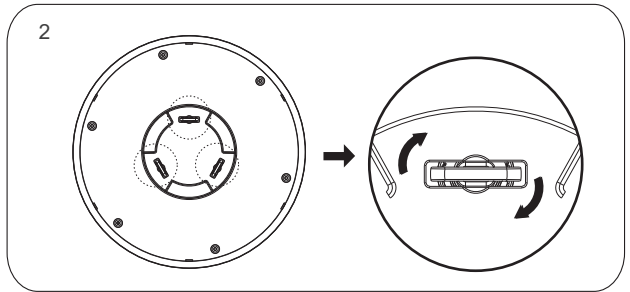
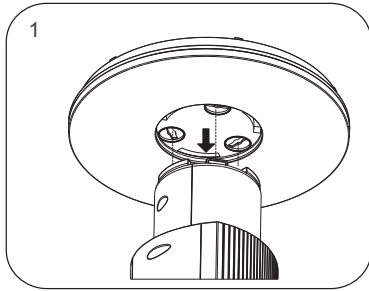

■ Instructions pour le fonctionnement du corps

[Fonction écran éteint]

Lorsque la machine est en fonctionnement, l'écran s'éteint automatiquement et l'icône du mode de fonctionnement reste allumée en l'absence de fonctionnement dans les 30 secondes.

Appuyez sur une touche de l'appareil pour activer une fonction correspondante. Par exemple:

- Appuyez sur la touche “+” “-” pour régler 12 vitesses de ventilation.
(Remarque: L'aération sommeil, l'aération naturelle et l'aération silencieuse ne peuvent pas ajuster la vitesse du flux d'air.)
- Appuyez sur la touche “⌚”, à travers les “+”, “-” pour ajuster le temps:
 - Lorsque le ventilateur est en fonctionnement, appuyez sur la touche “⌚” pour arrêter le ventilateur après 0,5-12 heures.
 - En mode veille, vous pouvez pré-régler le ventilateur pour qu'il démarre dans 0,5 à 12 heures.
- Appuyez sur la touche “🌀” pour basculer entre les fonctions Normal, Naturel, Veille et Silence.
- Appuyez sur la touche “↻” : Appuyez sur cette touche après avoir activé le ventilateur pour basculer le fonctionnement entre oscillation et position fixe.

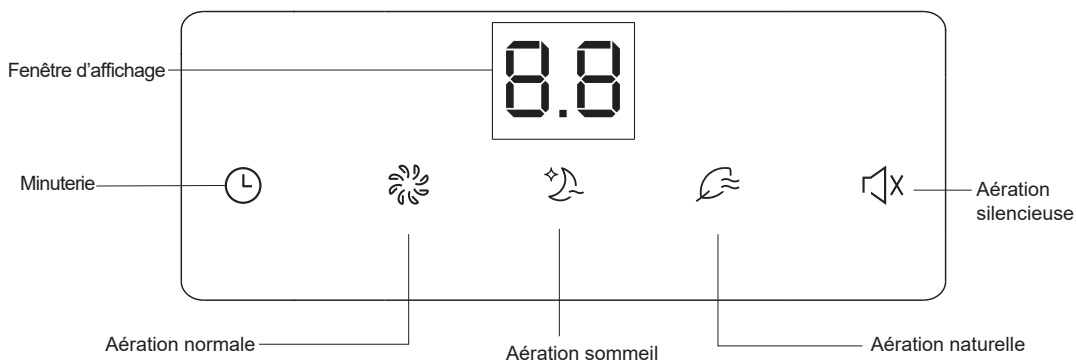
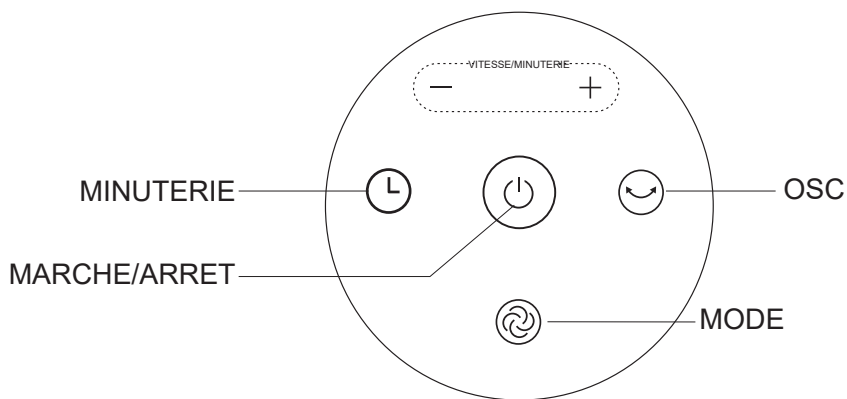

MODE D'EMPLOI

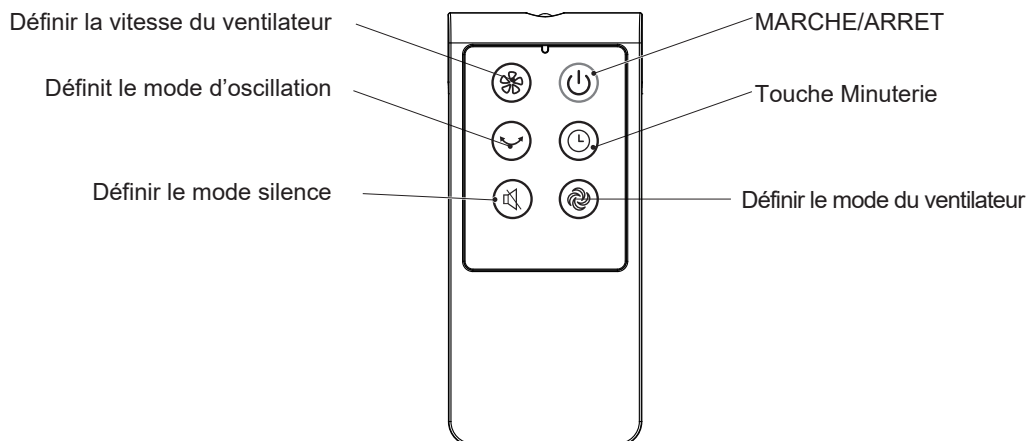

b. PILES

(piles non fournies dans l'emballage)

- (1) Faites glisser le couvercle du compartiment à piles.
- (2) Insérez les piles et assurez-vous qu'elles sont placées comme indiqué à droite.
- (3) Faites glisser le couvercle de la batterie vers l'arrière.

REMARQUES: Utilisez des piles au manganèse ou alcalines de type "AAA". Ne pas utiliser de piles rechargeables.

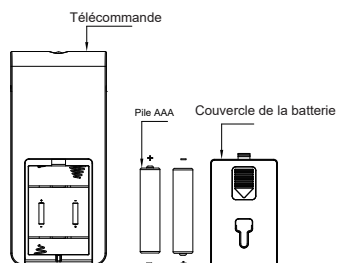

c. AVERTISSEMENT RELATIF AUX PILES

1. "Ne jetez pas les piles dans le feu, elles pourraient exploser ou fuir."
2. -Ne pas mélanger des piles usagées et neuves.
3. -Ne pas mélanger des piles alcalines, standard (carbone-zinc) ou rechargeables (nickel-cadmium).

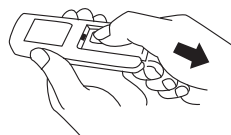
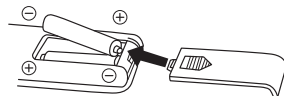

d. FONCTIONNEMENT DE LA TÉLÉCOMMANDE

Dirigez la télécommande vers le récepteur situé sur le corps du ventilateur et appuyez sur le bouton souhaité. La télécommande fonctionnera à des distances allant jusqu'à environ cinq mètres et dans un angle de 30 degrés entre la droite et la gauche du récepteur.

Les piles doivent être retirées de la télécommande avant qu'elle ne soit mise au rebut et jetées en toute sécurité.

e. PROTECTION DU MOTEUR CONTRE LA SURCHAUFFE

Les enroulements du moteur ont un fusible thermique qui se consume et le ventilateur s'arrête et la température du moteur ne monte plus, de sorte que les parties en plastique du ventilateur ne sont pas sujettes à la déformation ou ne soient brûlées par la chaleur, si le moteur surchauffe pour une raison inattendue.

INSTRUCTION D'ENTRETIEN

Le ventilateur ne nécessite que peu d'entretien. N'essayez pas de le réparer vous-même. Adressez-vous à un technicien qualifié si une réparation est nécessaire.

1. Avant le nettoyage et l'assemblage, le ventilateur doit être débranché.
2. Pour assurer une circulation d'air adéquate vers le moteur, maintenez les orifices de ventilation situés à l'arrière du moteur exempts de poussière. Ne pas démonter le ventilateur pour enlever la poussière.
3. Veuillez essuyer les parties extérieures avec un chiffon doux imbibé d'un détergent neutre.
4. N'utilisez pas de détergent abrasif ni de solvant pour éviter de rayer la surface. N'utilisez aucun des produits suivants comme nettoyant: essence, diluant.
5. Ne pas laisser d'eau ou tout autre liquide pénétrer dans le boîtier du moteur ou les parties intérieures.

NETTOYAGE

1. Assurez-vous de débrancher l'appareil de la source d'alimentation avant de le nettoyer.
2. Les pièces en plastique doivent être nettoyées avec un chiffon doux imbibé de savon doux.
Retirez soigneusement le film de savon avec un chiffon sec.

MISE AU REBUT: Ne pas jeter les appareils électriques avec les déchets ménagers non triés, utilisez des installations de collecte séparées. Contactez les autorités locales pour obtenir des informations sur les systèmes de collecte disponibles. Si les appareils électriques sont jetés dans des décharges ou des décharges, des substances dangereuses peuvent s'infiltrer dans les eaux souterraines et intégrer la chaîne alimentaire, nuisant ainsi à votre santé et à votre bien-être.



GARANTIE / SERVICE

Félicitations pour votre nouveau produit. Nous espérons que vous l'apprécierez. Si vous avez un motif de réclamation, veuillez contacter notre service clientèle à l'adresse suivante:

Midea Europe GmbH
Ludwig-Erhard-Straße 14
65760 Eschborn
Téléphone: 06196-90 20 - 0
Fax: 06196 90 20 120

En cas de mauvais fonctionnement, veuillez indiquer votre adresse, numéro de téléphone, numéro de contrat d'achat, type d'appareil, numéro de série. (Sur la plaque signalétique de votre produit) et une brève description du défaut.

Conditions de garantie

Cet appareil a été fabriqué et testé selon les dernières méthodes. Quelles que soient les obligations légales du vendeur / détaillant, le fabricant offre une garantie sur les matériaux et la fabrication pour une période de 24 mois à compter de la date de l'achat.

Toute réclamation au titre de la garantie sera annulée en cas d'intervention du vendeur ou de tiers.

La garantie ne couvre pas les dommages causés par une manipulation ou une utilisation incorrecte, un montage ou un stockage incorrect, une installation ou un raccordement incorrect, un cas de force majeure ou tout autre facteur externe.

En cas de recours à la garantie, nous nous réservons le droit de réparer ou de remplacer toute pièce défectueuse ou de remplacer le produit complet. Les pièces ou appareils remplacés deviendront notre propriété.

Si l'utilisation prévue par le fabricant ne peut pas être restaurée par la réparation ou le remplacement d'un appareil, l'acheteur sous garantie peut demander une réduction du prix d'achat ou l'annulation du contrat d'achat dans les 6 mois à compter de la date de l'achat. .

Toute réclamation en dommages-intérêts, y compris les dommages indirects, est exclue, à condition qu'elle ne résulte pas d'une faute intentionnelle ni d'une faute lourde.

L'acheteur doit prouver une réclamation au titre de la garantie en présentant le reçu d'achat. Cette garantie est applicable en Allemagne.

INDICE

IT

■ ATTENZIONE E AVVERTENZA.....	1
■ ISTRUZIONI PER L'INSTALLAZIONE.....	2
■ ISTRUZIONI PER L'USO.....	4
■ ISTRUZIONI DI MANUTENZIONE.....	6
■ PULIZIA.....	6
■ GARANZIA/ASSISTENZA.....	7

ATTENZIONE

Leggere attentamente le regole per un funzionamento sicuro e per istruzioni.

AVVERTENZA

1. Se il cavo di alimentazione è danneggiato, deve essere sostituito dal produttore o dal suo agente di assistenza o da una persona qualificata per evitare rischi.
2. Solo per uso interno.
3. Per evitare il rischio di scosse elettriche, non immergere l'unità, il cavo o la spina in acqua o altri liquidi.
4. Questo apparecchio può essere utilizzato da bambini dagli 8 anni in su e da persone con ridotte capacità fisiche, sensoriali o mentali o con scarsa esperienza e conoscenza, a condizione che siano supervisionati o istruiti sull'uso dello stesso in modo sicuro e che ne comprendano i pericoli.

I bambini non devono giocare con l'apparecchio. La pulizia e la manutenzione da parte dell'utente non devono essere effettuate da bambini senza supervisione.

Sorvegliare i bambini per assicurarsi che non giochino con l'apparecchio.

5. Quando l'apparecchio non è in uso e prima della pulizia, scollegarlo dalla presa di corrente.

6. Corretto smaltimento di questo prodotto 

Questo simbolo indica che il prodotto non deve essere smaltito insieme ad altri rifiuti domestici in tutta l'UE. Per evitare possibili danni all'ambiente o alla salute umana derivanti da uno smaltimento incontrollato dei rifiuti, riciclarlo responsabilmente per favorire il riutilizzo sostenibile delle risorse materiali. Per restituire il dispositivo usato, utilizzare gli impianti di restituzione e raccolta o contattare il rivenditore presso il quale il prodotto è stato acquistato al fine di un riciclaggio sicuro per l'ambiente.

ISTRUZIONI DI INSTALLAZIONE

Nome dei componenti

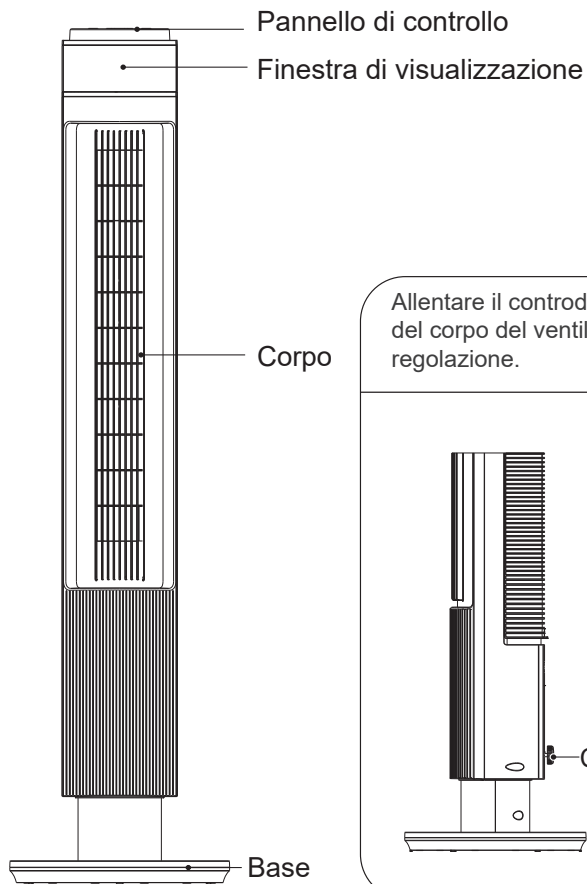

Allentare il controdamo per regolare l'altezza del corpo del ventilatore e bloccarlo dopo la regolazione.

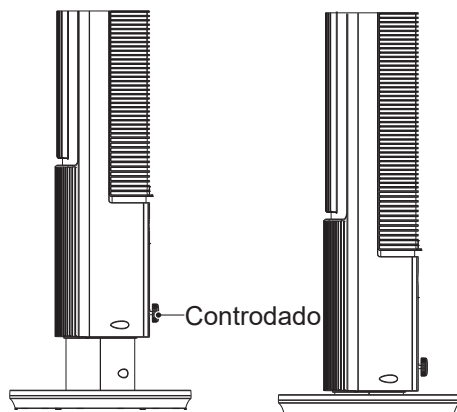

1. Estrarre la base del ventilatore dal cartone e installarla sul corpo del ventilatore. Assicurarsi che il foro tra la base e il corpo siano allineati (1)
2. Ruotare le frecce delle due manopole rotanti di circa 90° (2)

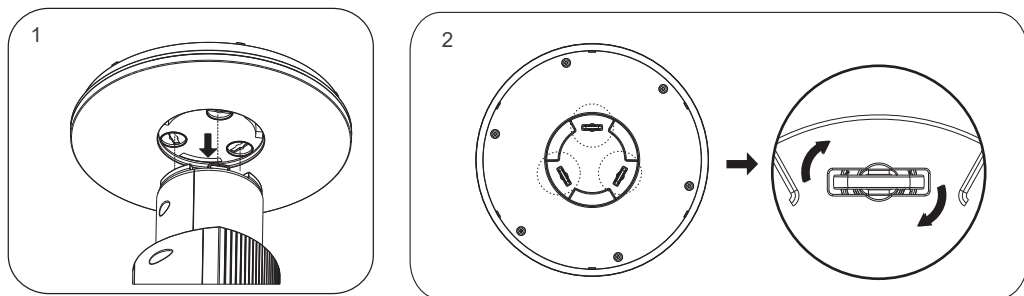

■ Istruzioni per il funzionamento del corpo

[Funzione schermo luminoso spento]

Quando l'apparecchio è nello stato di funzionamento, lo schermo si spegne automaticamente e l'icona della modalità operativa rimane accesa se non viene utilizzato entro 30 secondi.

Premere un tasto sull'unità per attivare una funzione corrispondente.

Ad esempio:

- Premere il tasto “+” e “-” per impostare 12 velocità del flusso d'aria.
(Nota: la ventilazione sospesa, la ventilazione naturale e la ventilazione silenziosa non possono regolare la velocità del flusso d'aria.)
- Premere il tasto “⌚” e con i tasti “+”, “-” regolare la durata:
 - Quando il ventilatore è acceso, premere il tasto “⌚” per programmare lo spegnimento del ventilatore dopo 0,5-12 ore.
 - In modalità stand-by, è possibile preimpostare il ventilatore per l'avvio entro 0,5-12 ore.
- Premere il tasto “🌀” per selezionare le funzioni Normale, Naturale, Sospesa e Silenziosa.
- Premere il tasto “↺↻”: premere questo tasto dopo aver attivato la ventola per selezionare la modalità di funzionamento Oscillazione o Direzione fissa.

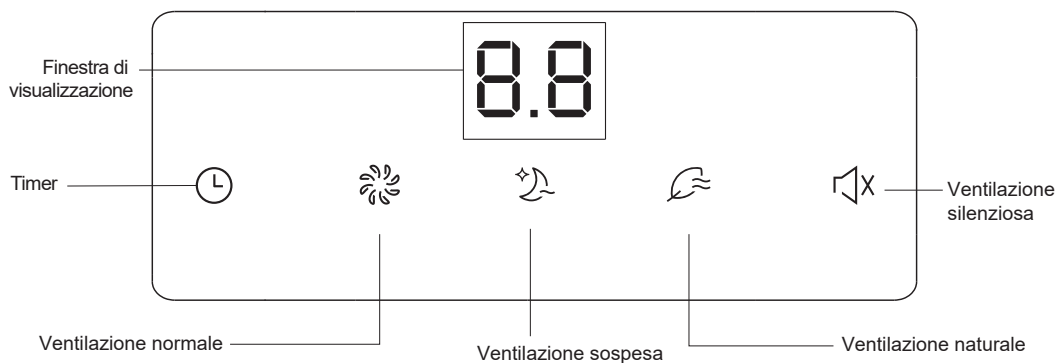
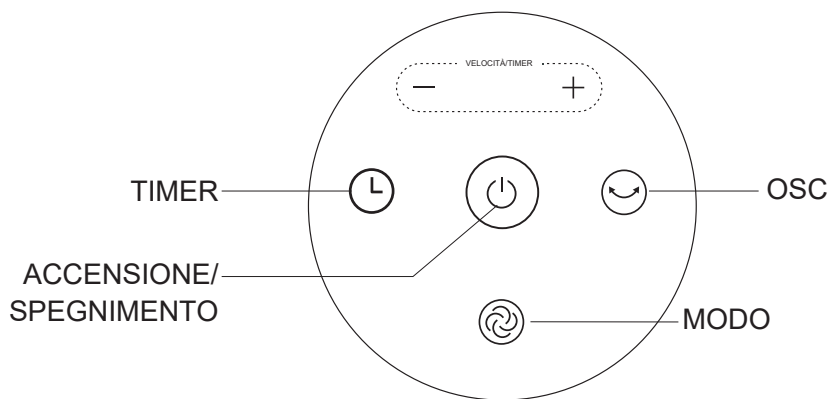

ISTRUZIONI OPERATIVE

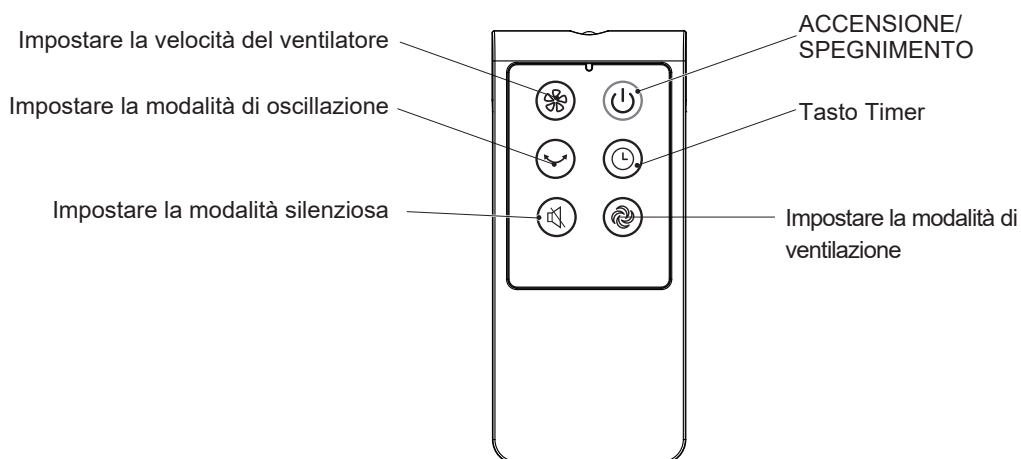

b. BATTERIE

(batteria non inclusa nella confezione)

- (1) Far scorrere il coperchio del vano batterie.
- (2) Inserire le batterie e assicurarsi che siano posizionate come mostrato nella figura a destra.
- (3) Far scorrere di nuovo il coperchio del vano batterie.

NOTE: Utilizzare batterie al manganese o alcaline di tipo "AAA". Non utilizzare batterie ricaricabili.

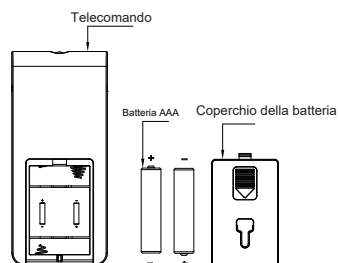

c. AVVISO BATTERIA COME RIPORTATO DI SEGUITO

1. "Non smaltire le batterie nel fuoco, in quanto possono esplodere o presentare perdite".
2. Non mescolare batterie vecchie e nuove.
3. Non mescolare batterie alcaline, standard (zinco-carbonio) o ricaricabili (nichel-cadmio).

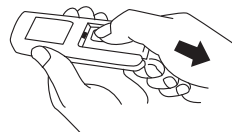
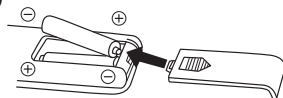

d. FUNZIONAMENTO DEL TELECOMANDO

Puntare il telecomando verso il ricevitore sul corpo del ventilatore e premere il pulsante desiderato. Il telecomando funzionerà a distanze fino a circa cinque metri e con un angolo di 30 gradi compreso tra il lato destro e sinistro del ricevitore. Le batterie devono essere rimosse dal telecomando prima di smaltirlo e smaltite in modo sicuro.

e. PROTEZIONE DAL SURRISCALDAMENTO DEL MOTORE

Gli avvolgimenti del motore sono dotate di un fusibile termico, se quest'ultimo salta, il ventilatore si spegne e la temperatura del motore non continua ad aumentare, in modo da evitare che le parti in plastica del ventilatore subiscano deformazioni tali da essere bruciate dal surriscaldamento se il motore si surriscalda per qualsiasi motivo imprevisto.

ISTRUZIONI DI MANUTENZIONE

Il ventilatore richiede scarsa manutenzione. Non cercare di ripararlo da soli. Rivolgersi a un personale di assistenza qualificato qualora sia necessario un intervento di assistenza.

1. Prima della pulizia e del montaggio, il ventilatore deve essere scollegato.
2. Per garantire un'adeguata circolazione dell'aria sul motore, evitare accumuli di polvere nelle aperture di ventilazione sul retro dello stesso. Non smontare il ventilatore per rimuovere la polvere.
3. Pulire le parti esterne con un panno morbido imbevuto di un detergente delicato.
4. Non utilizzare detersivi o solventi abrasivi per evitare di graffiare la superficie. Non utilizzare uno dei seguenti detersivi: benzina, diluente, staccante.
5. Non lasciare penetrare acqua o altri liquidi nell'alloggiamento del motore o nelle parti interne.

PULIZIA

1. Assicurarsi di scollegare la spina dalla fonte di alimentazione elettrica prima della pulizia.
2. Le parti in plastica devono essere pulite con un panno morbido inumidito con sapone neutro.
Rimuovere accuratamente lo strato di sapone con un panno asciutto.

SMALTIMENTO: Non smaltire gli apparecchi elettrici come rifiuti urbani non differenziati, utilizzare gli impianti di raccolta differenziata. Contattare l'amministrazione locale per informazioni sugli impianti di raccolta disponibili. Se gli apparecchi elettrici vengono smaltiti in interramenti o discariche, le sostanze pericolose possono penetrare nelle acque sotterranee ed entrare nella catena alimentare, danneggiando la salute e il benessere degli utenti.



GARANZIA/ASSISTENZA

Grazie per aver scelto questo prodotto. Speriamo sia di vostro gradimento. Per qualsiasi motivo di reclamo, contattare il nostro servizio clienti:

Midea Europe GmbH
Ludwig-Erhard-Straße 14
65760 Eschborn
Telefono: 06196-90 20 - 0
Fax: 06196 90 20 120

In caso di malfunzionamento, fornire l'indirizzo corretto, il numero di telefono, il numero del contratto di acquisto, il tipo di dispositivo, il numero di serie (riportato sulla targhetta del prodotto) e una breve descrizione del guasto.

Condizioni di garanzia

Questo dispositivo è stato prodotto e testato secondo i metodi più recenti.

Indipendentemente da qualsiasi obbligo di garanzia legale del venditore/rivenditore, il produttore offre una garanzia sui materiali e sulla lavorazione per un periodo di 24 mesi, a partire dal giorno dell'acquisto.

La garanzia decade in caso di intervento del venditore o di terzi.

La garanzia non copre i danni causati da manipolazione o uso improprio, montaggio o stoccaggio non corretto, installazione o collegamento improprio, forza maggiore o altri fattori esterni.

In caso di richieste di garanzia, ci riserviamo il diritto di riparare o sostituire qualsiasi parte difettosa o di sostituire l'intero prodotto. Le parti o i dispositivi sostituiti diventano di nostra proprietà.

Se l'uso previsto dal produttore non può essere conseguito tramite riparazione/sostituzione di un apparecchio, solo in questo caso ed entro 6 mesi dal giorno dell'acquisto l'acquirente in garanzia può richiedere una riduzione del prezzo di acquisto o la risoluzione del contratto di acquisto.

Sono escluse eventuali richieste di risarcimento danni, compresi i danni conseguenti, a condizione che non siano dovuti a dolo o negligenza grave.

L'acquirente deve comprovare un reclamo in garanzia presentando la ricevuta d'acquisto. Questa garanzia è applicabile nella Repubblica Federale Tedesca.

