

MITTEN-ABSTÜTZ-SYSTEM MAS 5305

Vormontiertes Klebeband
50 x 300 mm



Oberer Keil

Vormontierte
Zugschnur
1,5 m

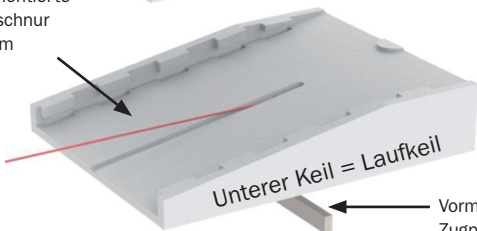

Unterer Keil = Laufkeil

Vormontierte
Zugplatte mit
Zugschnur



Adapterplatte 20 mm

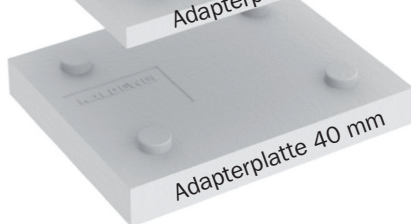

Adapterplatte 40 mm

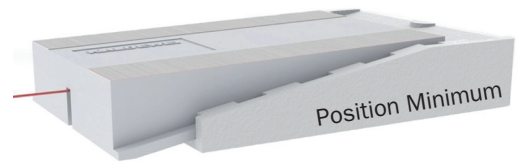

Position Minimum

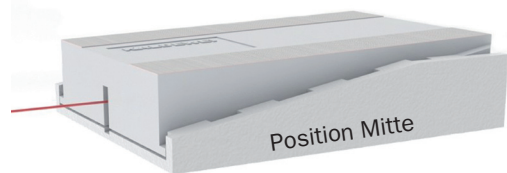

Position Mitte

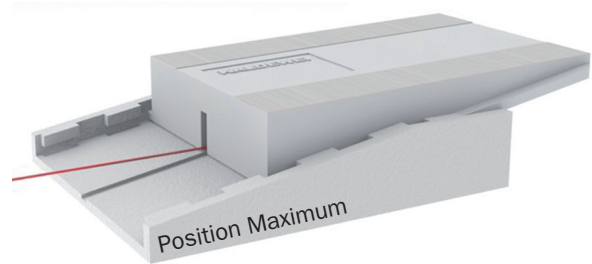

Position Maximum

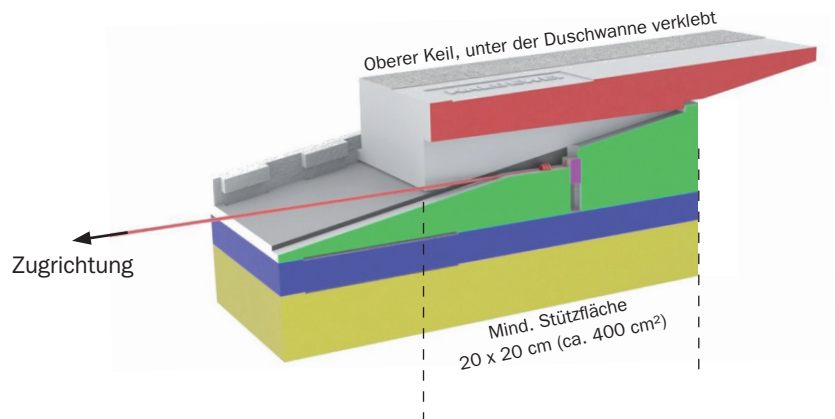

Höhenkombination (mm)		Stützkeilhöhe (mm)		Aufbauhöhe SUPERPLAN (mm)	
Variante	Adapterhöhe	von (min.)	bis (max.)	von (min.)	bis (max.)
A	- -	48	75	63	90
B	20	68	95	83	110
C	40	88	115	103	130
D	20 + 40	108	135	123	150

MITTEN-ABSTÜTZ-SYSTEM MAS 5305

ALLGEMEINES:

Für Duschwannen mit Montage- bzw. Einbau- rahmen (FR/ESR II) ab einer Seitenlänge größer 90 cm empfiehlt Kaldewei eine groß- flächige Mittenabstützung.

Mit dem Mitten-Abstütz-System MAS 5305, das unter die Duschwanne geklebt wird, hat Kaldewei eine höhenverstellbare und trotz- dem großflächige (mind. 400 cm²) Dusch- wannen-Abstützung entwickelt. Es handelt sich um ein vormontiertes verstellbares Styropor-Keil-System.

Das innovative System ist stufenlos verstell- bar und bietet durch aufsteckbare Platten flexible Verstellmöglichkeiten.

Das MAS 5305 erreicht Stützkeilhöhen zwischen 48 und 135 mm. Für eine SUPER- PLAN Duschwanne (25 mm Tiefe) sind somit Aufbauhöhen von 63 bis 150 mm realisier- bar. In Kombination mit anderen Duschwan- nen und ihren jeweiligen Tiefen ergeben sich unterschiedliche min./max. Aufbauhöhen.

Das MAS 5305 ist kombinierbar mit den Modellen CORNEZZA, FONTANA, ZIRKON, LADOPLAN, SUPERPLAN, SUPERPLAN XXL, SUPERPLAN PLUS, ARRONDO, DUSCHPLAN und DUSCHPLAN XXL.

Art.-Nr.: 6880.7653.0000

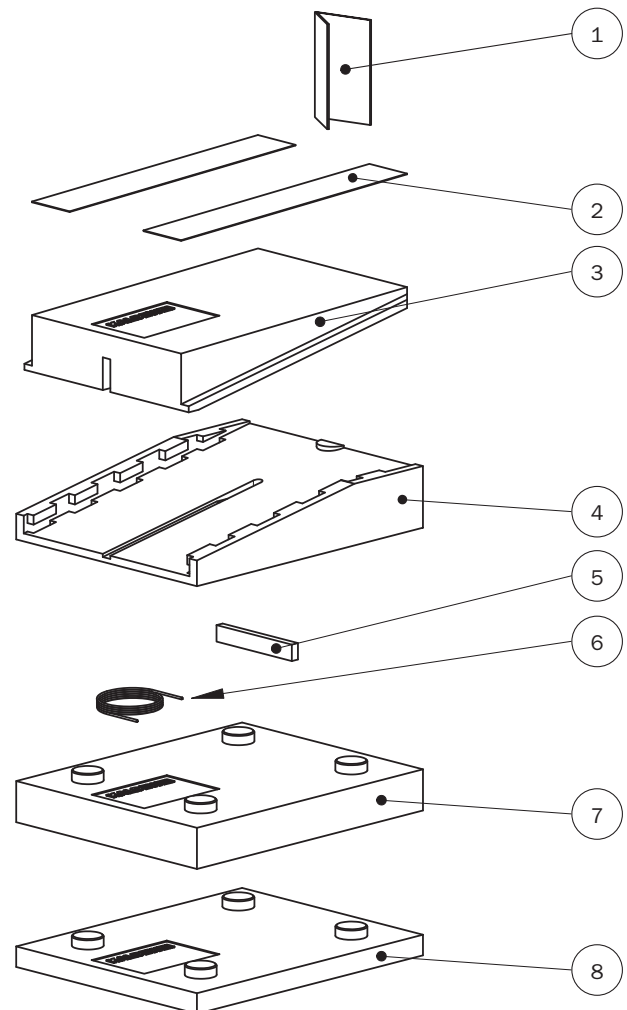

LIEFERUMFANG

Pos.	Menge	Einheit	Benennung
1	1	Stck.	Montagehinweise
2	2	Stck.	Doppelseitiges Klebeband (vormontiert)
3	1	Stck.	Oberer Keil
4	1	Stck.	Unterer Keil
5	1	Stck.	Zugholz (vormontiert)
6	160	cm	Zugschnur (vormontiert)
7	1	Stck.	Adapterplatte 40 mm
8	1	Stck.	Adapterplatte 20 mm