



HSIP 6000

Home Monitoring

HD Digital Surveillance Monitor

Bedienungsanleitung
User's Manual
Manuel de l'utilisateur
Manual del Usuario



DEUTSCH
ENGLISH
FRANÇAIS
ITALIANO

Please read carefully before using this equipment.



ÜBERSICHT

Monitor (Empfänger)

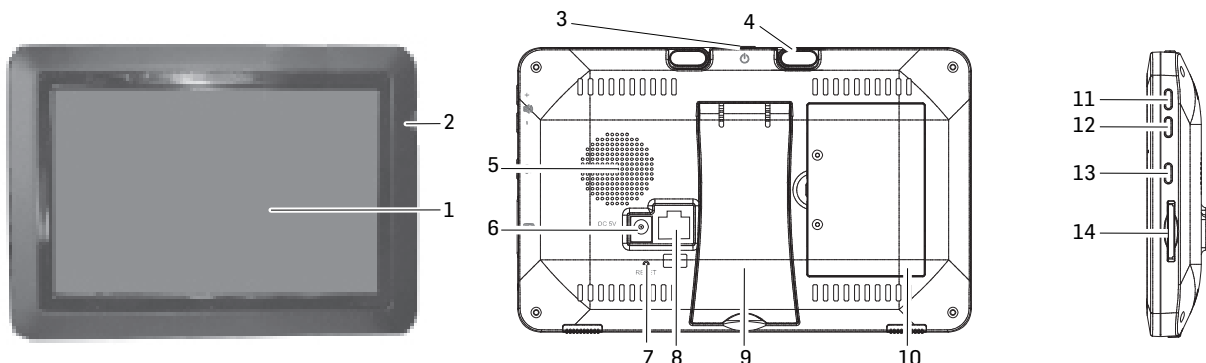

- 1 LCD Monitor: Zeigt das Video von der Kamera oder die Systembedienoberfläche an
- 2 Mikrofon
- 3 EIN/AUS-Taste / Scan-Taste: Drücken und halten, um den Monitor ein- oder auszuschalten. Drücken und loslassen, während das Gerät eingeschaltet ist, um den Scan-Modus ein- oder auszuschalten
- 4 Antenne
- 5 Lautsprecher
- 6 Anschlussbuchse für mitgeliefertes Netzgerät
- 7 Reset: Verwenden Sie eine Büroklammer oder ähnliches und drücken Sie die Reset-Taste, um das System auf die Standardeinstellungen zurückzusetzen
- 8 Ethernet-Anschluss (Netzwerk)
- 9 Stütze
- 10 Batteriefach
- 11 Lautstärke +
- 12 Lautstärke -
- 13 Sprechstaste. Drücken und halten, um über die Kamera zu sprechen. Zum Hören loslassen.
- 14 SD-Kartensteckplatz: Setzen Sie eine SD-Karte für die Aufnahme von Videos ein

Kamera (Sender)

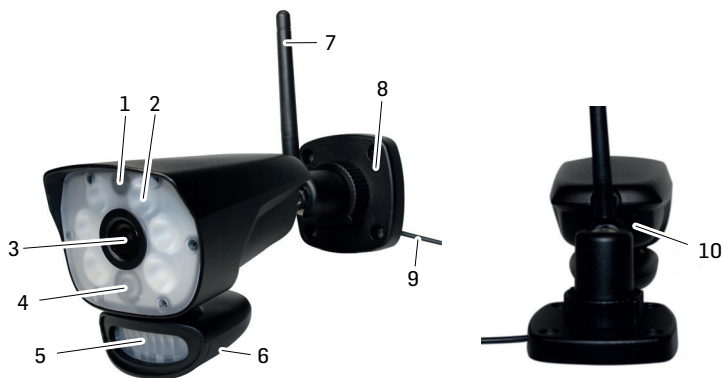

- 1 Mikrofon
- 2 Weiße LED (6W) / Aktivierung manuell, durch Bewegung und/oder Timer
- 3 Kameraobjektiv

- 4 IR LED: Infrarot-LEDs ermöglichen Betrachtung bei keinem/schwachem Licht
- 5 Bewegungssensor
- 6 Lautsprecher
- 7 Antenne
- 8 Wandbefestigung: zur Befestigung der Kamera an der Wand oder auf einer anderen ebenen Fläche
- 9 Netzkabelanschluss
- 10 Pairing-Taste: Die Pairing-Taste befindet sich auf der Rückseite der Kamera

Hinweis: Diese Kamera enthält einen automatischen mechanischen IR-Cut-Filter. Wenn die Kamera zwischen Tag-Modus und Nachtsicht-Modus umschaltet, hört man Geräusch von der Kamera. Dieses Klicken ist normal und zeigt an, dass der Kamerafilter funktioniert.

GERÄT IN BETRIEB NEHMEN

Monitor

- 1 Klappen Sie die Stütze auf der Rückseite des Monitors heraus und positionieren Sie die Antenne.
- 2 Schließen Sie das Netzgerät an die Buchse an der Seite des Monitors an. Verbinden Sie das andere Ende mit einer Haushalts-Netzsteckdose.
- 3 Zum Einschalten halten Sie die EIN/AUS-Taste auf der Oberseite des Monitors für 3 - 4 Sekunden gedrückt.
- 4 Der Monitor zeigt für einige Sekunden an die Startsequenz an und geht dann in die LIVE-Ansicht über. Der Bildschirm bleibt dunkel, bis die Kameras eingeschaltet sind.

Kamera

Allgemeines

Die Kamera ist wetterfest nach Klasse IP65. Sie ist spritzwassergeschützt, darf aber nicht unter Wasser getaucht werden. Obwohl die Kamera direkt dem Regen ausgesetzt werden kann, empfiehlt es sich, dass sie, wenn sie im Freien verwendet werden, unter einem Vordach oder einem Dachüberstand montiert wird. Wenn Regentropfen auf dem Kameraschutzglas trocknen, kann dies Flecken erzeugen, die das Licht von den Infrarot-LEDs, die für die Nachtsicht verwendet werden, reflektieren. Dies kann die Video-Qualität beeinträchtigen. Auch Staub, Schmutz und Spinnweben, die sich auf dem Kameraschutzglas ansammeln, können Licht von den Infrarot-LEDs reflektieren und die Videoqualität beeinträchtigen. Reinigen Sie das Kameraschutzglas regelmäßig mit einem weichen Tuch.

Standortauswahl

Bedenken Sie bei der Platzierung der Kamera folgendes:

- Am besten ist eine freie Sichtlinie zwischen Kamera und Monitor.
 - Wände, vor allem Ziegel und Beton, verkürzen die Übertragungstrecke.
 - Platzierung neben einem Fenster ermöglicht bessere Übertragung.
- Der optimale Bewegungserkennungsbereich ist ca. 2 ... 6 m vor der Kamera. Je weiter ein Objekt entfernt ist, desto ungenauer ist die Bewegungserkennung.
- Vermeiden Sie eine direkte Lichtquelle im Blickfeld der Kamera, einschließlich Straßenlaternen, Decken- oder Stehleuchten, Scheinwerfer in der Auffahrt, etc.
- Niederschlag, Wellen/ Reflexionen im Swimmingpool, im Wind wehende Blätter von Bäumen und Büschen bzw. die dadurch verursachten Schatten können bei der Bewegungserkennung zu falschen Alarmen führen.

Kamera installieren

Nehmen Sie zur Montage der Kamera den Monitor mit. Dies erleichtert die Positionierung.

- 1 Positionieren Sie die Kamera am gewünschten Ort, schließen Sie das Netzteil an und überprüfen Sie das Bild auf dem Monitor. Bewegen Sie die Kamera, wenn die Ansicht nicht so ist, wie Sie wollen.
- 2 Halten Sie die Fussplatte an die gewünschte Stelle und markieren Sie die Position der Schraubenlöcher.
- 3 Verwenden Sie die mitgelieferten Schrauben und Dübel, um den Fuss an der Wand oder Decke zu befestigen.
- 4 Schrauben Sie die Kamera auf die Befestigung und stellen Sie sicher, dass sie gut befestigt ist.

MONITOR BILDSCHIRM

Der Bildschirm des Monitors hat 3 Hauptteile:

- Live View Bereich. Der Hauptbildschirm zeigt das Live-Video von der Kamera an.
- Pop-Out-Menü. Tippen Sie auf den Tab, um 4 Menüs anzuzeigen, mit denen Sie das System verwalten können.
- Icon-Zeilen. Symbole am oberen und unteren Rand des Bildschirms.

Ansichten

Der Live View-Bereich zeigt Live-Videos von den Kameras an. Jede Kamera kann in ihrem eigenen Abschnitt des Bildschirms (Quadrant) oder auf dem Vollbildschirm angezeigt werden.

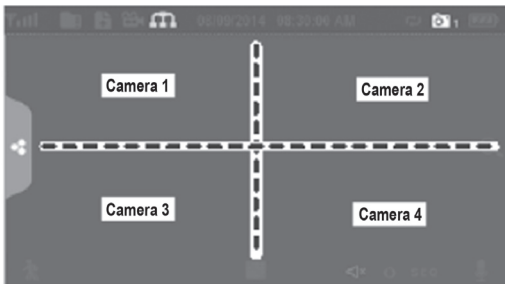

Es gibt 4 Anzeige-Modi:

- Der Quattro-Modus teilt den Bildbereich des Bildschirms in 4 Quadranten auf und zeigt das aktive Kamera-Video in jedem Quadranten an. Tippen Sie auf die Mitte des Quadranten, um in den Einkanalmodus zu gelangen.
- Der Einkanal-Modus zeigt eine Kamera allein an. Tippen Sie auf  um zwischen den Kanälen umzuschalten. Tippen Sie auf die Mitte des Bildes, um zum Quattro-Modus zurückzukehren.
- Im Scan-Modus sind der Bildschirm des Monitors und die Lautsprecher ausgeschaltet, bis eine Kamera eine Bewegung erkennt. Diese Kamera zeigt dann das Vollbild (Ton und Video), bis sie für ca. 15 Sekunden keine Bewegung mehr erkennt. Der Monitor wird wieder dunkel. Drücken Sie die **EIN/AUS-Taste** kurz um zum Scan-Modus zurückzukehren.
- Auto-Sequenz. Zeigt jeden Kanal automatisch nacheinander in der Vollbildanzeige an. Das System wird standardmäßig auf den Auto-Sequence-Modus eingestellt, wenn der Scan-Modus ausgeschaltet ist. Tippen Sie auf **SEQ**, um den automatischen Sequenzmodus auszuschalten und zum Quattro-Modus zurückzukehren.

LIVE VIEW Bildschirm

Der Live View-Bildschirm ist der Hauptbildschirm des Monitors, der das Video von Ihrer Kamera anzeigt. Sie können eine einzelne Kamera oder alle anzeigen lassen. Sie können auch zwischen allen Live-Videos wechseln. Tippen Sie auf das Symbol , um die Live-Bildschirmanzeige zu ändern.

LIVE SCREEN Icons

Verschiedene Symbole werden auf dem Monitorbildschirm angezeigt, je nach Status der Kameras. Das folgende Beispiel zeigt die verschiedenen Möglichkeiten.

Live Screen Beispiel

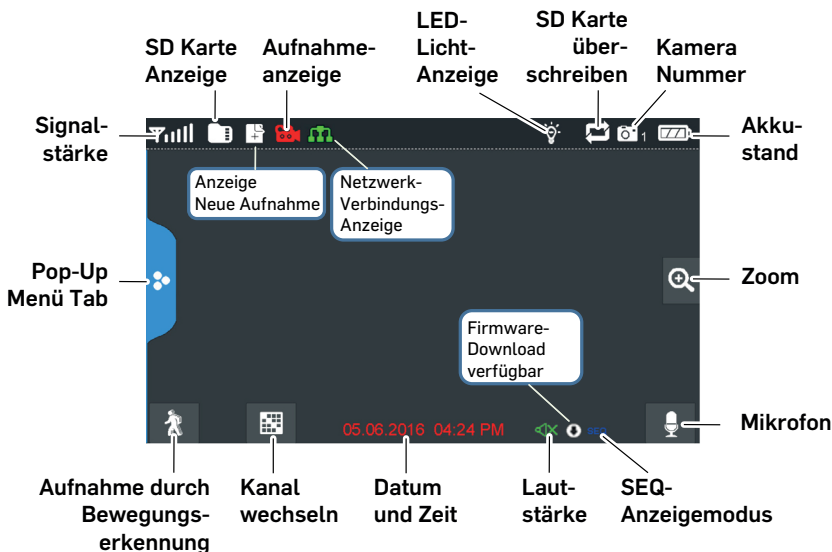

Anzeige der Empfangsstärke. Maximal 4 Balken bis zu 0 Balken (ausser Reichweite).



Dieses Symbol wird angezeigt, wenn eine SD-Karte in den Monitor eingesetzt ist. Wenn blau, ist Speicherplatz verfügbar. Wenn rot, ist die SD-Karte voll. Tippen Sie auf dieses Symbol, um die aufgezeichneten Dateien anzuzeigen.



Neue Aufnahmen auf der SD-Karte.



Wenn dieses Symbol rot blinkt, zeigt es an, dass eine Aufnahme läuft.



Netzwerk-Status-Anzeige.

Grün = System ist mit dem Internet verbunden und der Monitor ist im Internet-Modus.

Gelb = System ist mit dem Internet verbunden und der Monitor ist im Intranet-Modus.

Rot = keine Verbindung zum Internet.



LED-Licht-Anzeige. Tippen Sie auf dieses Symbol, um das LED-Licht ein-/auszuschalten.



Zeigt an, ob die SD-Karte Dateien überschreiben darf, wenn sie voll ist.



Zeigt die aktuelle Kanalnummer an, die Sie gerade sehen. Wenn Sie mehrere Kameras gleichzeitig ansehen, erscheint die Kamera-Anzeige über jeder Videoanzeige.



Anzeige des Ladezustands des Akkus:

Rot blinkend - schwacher Akku

Grün - Akku voll

Grün blinkend - Akku wird geladen



Wenn Sie dieses Symbol auf dem Bildschirm tippen, teilt der Monitor das Bild in 5 Bereiche. Tippen Sie auf den Bereich, den Sie vergrößert sehen möchten. Dieser Bereich wird in doppelter Größe angezeigt. Tippen Sie erneut auf das Symbol, um den Zoom-Modus zu verlassen.



Zeigt die aktuelle Lautstärke an. Sie müssen im Einkanal-Anzeigemodus sein, um die Lautstärke zu ändern. Tippen Sie auf + oder -, um die Lautstärke zu erhöhen oder zu verringern. Zeigt an, wenn die Lautstärke ausgeschaltet ist (stumm).



Zeigt an, wenn die Sprechaste gedrückt wird. Halten Sie die Sprechaste an der Seite des Monitors gedrückt, um über die Kamera zu sprechen. Um die Antwort zu hören, lassen Sie die Sprechaste wieder los.



Zeigt an, wenn ein Software-Update zur Verfügung steht.



Zeigt an, ob sich der Monitor im Auto-Sequence-Modus befindet (automatischer Kanalwechsel).



Tippen Sie auf dieses Symbol, um den angezeigten Kanal zu wechseln.



Zeigt den Bewegungserkennungsstatus an.

Blau - automatische Aufnahme AUS.

Rot - automatische Aufnahme EIN.



Tippen Sie auf dieses Symbol, um das Menü auszuklappen.

FUNKTIONEN

Tippen Sie auf  um das Menü auszuklappen.



Lichteinstellung

Schalten Sie das LED-Licht manuell ein, erstellen Sie einen Zeitplan für automatisches Ein-/Ausschalten und stellen Sie die Helligkeit für das LED-Licht ein.

- 1 Tippen Sie auf .
- 2 Sie haben die folgenden Möglichkeiten:
 - Tippen Sie auf die der Kamera entsprechende Nummer, um das Licht manuell ein- bzw. auszuschalten.
 - Tippen Sie auf „Dauer“ und stellen Sie ein, wie lange das Licht eingeschaltet werden soll, nachdem die Bewegung ausgelöst wurde. Sie können das Licht ausschalten oder auf 1 / 3 / 10 min einstellen.
 - Tippen Sie auf „Timer“ und legen Sie einen Zeitplan fest, zu dem das Licht eingeschaltet sein soll.
 - Tippen Sie auf „Dimmer“ und stellen Sie die Helligkeit der LED-Lampe ein.



Alarm

Wenn die Kamera durch Bewegungserkennung auslöst, um die Aufnahme zu starten, ertönt am Monitor ein Alarmton. Stellen Sie die Lautstärke dieses Tones ein.

- 1 Tippen Sie auf .
- 2 Tippen Sie auf + oder – um die Lautstärke einzustellen. Tippen Sie zum Beenden auf .

Helligkeit

Mit dieser Funktion können Sie die Helligkeit der Kamera einstellen.

- 1 Tippen Sie auf .
- 2 Tippen Sie auf + oder – um die Helligkeit einzustellen. Tippen Sie zum Beenden auf .

Allgemeine Einstellungen

Mit den allgemeinen Einstellungen können Sie Funktionen Ihres Systems einstellen. Sie können z. B. Kameras ein- und ausschalten, einen bestimmten Zeitplan für bestimmte Kameras festlegen, das Datum und die Uhrzeit und die Bewegungserkennungsempfindlichkeit einstellen.

1 Tippen Sie auf .

Hauptpunkt	Unterpunkt	Beschreibung
Einstellungen Kamera	Pairing	Dieses System kommt mit bereits gekoppelten Kameras. Verwenden Sie Pairing, um diese Kameras verschiedenen Kanälen zuzuordnen oder um zusätzliche neue Kameras an den Monitor anzumelden.
	An/Aus	Macht die Kameras für den Monitor sichtbar.
	Auflösung	Stellt die Videoqualität jeder Kamera ein.
Einstellungen Aufnahme	Dauer	Legen Sie die Länge der Aufnahme fest, sobald der Bewegungssensor die Kamera ausgelöst hat. Die Auswahl beträgt 15 Sekunden, 30 Sekunden oder 1 Minute (Standard - 15 Sekunden)
	Programmierte Aufnahme	Richten Sie einen Zeitplan für vorgegebene Aufzeichnungszeiten und Längen ein.
	Datei überschreiben	Überschreibt die ältesten aufgezeichneten Daten auf der SD-Karte, sobald die Karte voll ist.
Einstellungen System	Datum & Uhrzeit	Stellen Sie Zeit und Datum ein.
	Zeitzone	<ul style="list-style-type: none">• Einstellen der Zeitzone für Ihr System.• Ein-/Ausschalten der Sommer-/Winterzeit-Umstellung.
	Sprache	Einstellung der Sprache.
	Standardeinstellungen	Zurücksetzen auf Auslieferungszustand.
	SD-Karte formatieren	Formatiert die SD-Karte und löscht alle Daten.
	Information	Anzeige der Firmware-Version für den Monitor und jede Kamera.
Einstellung Bewegungsmelder	Stellen Sie die Bewegungserkennungsempfindlichkeit für jede Kamera ein. Außerdem können Sie festlegen, welche Sichtbereiche für jede Kamera von der Bewegungserkennung überwacht werden sollen.	

Hauptpunkt	Unterpunkt	Beschreibung
Einstellung Netzwerk	Erweiterte Einstellungen	Wählen Sie „Dynamische IP-Adresse“ oder geben Sie eine statische IP-Adresse ein.
	Passwort wiederherstellen	Stellen Sie das MyCam View-APP-Kennwort auf die Standardeinstellung zurück (000000).
	Information	Zeigt Netzwerkinformationen an und ermöglicht Ihnen, Änderungen in Ihrem Netzwerk und die UID des Monitors zu ändern.
Firmware Upgrade	Hier können Sie auswählen, wie Sie Ihre Firmware aktualisieren möchten (von der SD-Karte oder vom Server).	

NEUE KAMERA HINZUFÜGEN

Ihr Monitor unterstützt insgesamt vier aktive Kameras. Wenn Sie eine Kamera hinzufügen möchten, müssen Sie sie an dem Monitor anmelden, damit sie miteinander kommunizieren können.

- Wenn eine Kamera bereits dem Kanal zugeordnet ist, dem Sie die neue Kamera zuordnen möchten, überschreibt der Monitor die vorhandene Kamera-Verbindung mit der neuen.
- Nur eine Kamera zur Zeit anmelden! Der Monitor verbindet sich mit der ersten Kamera, die er erkennt. Wenn zwei oder mehr Kameras im Anmeldemodus sind, können Sie nicht kontrollieren, welche Kamera der Monitor zuerst erkennt.







Kamera anmelden

- 1 Tippen Sie im Bildschirm "**Einstellungen Kamera/Pairing**" auf das Kamerasymbol, das Sie anmelden möchten. Ein Verarbeitungssymbol wird für einen 30-Sekunden-Countdown angezeigt.
- 2 Während des 30-Sekunden-Countdowns drücken Sie kurz die Pairing-Taste auf der Kamera.
- 3 Das System passt den Live View-Bildschirm automatisch an.

Hilfe bei der Anmeldung neuer Kameras

Wenn ...	Tun Sie folgendes...
die Signalstärkeanzeige keinen Balken anzeigt	<ul style="list-style-type: none"> • Stellen Sie sicher, dass die Kamera mit Spannung versorgt wird. • Überprüfen Sie, ob die Antenne der Kamera angeschlossen ist und die Antenne des Monitors ausgeklappt ist. • Prüfen Sie, ob die Kamera mit dem richtigen Kanal verbunden ist. • Führen Sie die Anmeldung noch einmal durch.
die Kamera sich nicht anmelden lässt	<ul style="list-style-type: none"> • Stellen Sie sicher, dass die Kamera mit Spannung versorgt wird. • Drücken Sie die Pairing-Taste nur kurz, halten Sie sie nicht gedrückt.

BEDIENUNG AM MONITOR (SCHNELLANLEITUNG)

<p>Manuelles Starten/Stoppen von Aufnahmen</p>	<ol style="list-style-type: none"> 1 Tippen Sie auf das blaue  Symbol auf dem Monitor. Das rot blinkende Symbol zeigt an, dass die Aufnahme gestartet wurde. 2 Zum Stoppen tippen Sie noch einmal auf das Symbol.
<p>Erstellen des automatischen Aufzeichnungszeitplans</p>	<ol style="list-style-type: none"> 1 Tippen Sie im Menü Allgemeine Einstellungen/Einstellungen Aufnahme auf das  Symbol. Der Bildschirm "Zeitplanaufzeichnung" wird angezeigt. 2 Tippen Sie auf Bearbeiten, um den Bildschirm für die Aufnahmeeinstellungen anzuzeigen.
<p>Löschen des Aufzeichnungszeitplans</p>	<ol style="list-style-type: none"> 1 Tippen Sie im Menü Allgemeine Einstellungen/Einstellungen Aufnahme auf das  Symbol. Der Bildschirm "Zeitplanaufzeichnung" wird angezeigt. 2 Wählen Sie den Tag, dessen Einstellungen Sie ändern wollen und tippen Sie auf Bearbeiten um die Einstellungen für diesen Tag zu sehen. 3 Wählen Sie die Kamera(s), für die Sie die Einstellungen löschen wollen. Geben Sie den Zeitplan (oder einen Teil eines Zeitplans) ein, den Sie löschen möchten, und tippen Sie auf Löschen.
<p>Aufnahme ansehen</p>	<ol style="list-style-type: none"> 1 Tippen Sie auf das SD-Karten-Symbol  auf dem Monitor. In der Liste werden die aufgenommenen Dateien angezeigt. 2 Wählen Sie den Tag und dann die Aufzeichnung, die Sie ansehen wollen. 3 Die Wiedergabe startet.
<p>Aufnahmen löschen</p>	<ol style="list-style-type: none"> 1 Tippen Sie auf  in der Liste der Aufzeichnungen 2 Tippen Sie zur Bestätigung auf Ja.
<p>Gegensprechen</p>	<p>Drücken und halten Sie während des Live-Bildes die Sprechttaste an der Seite des Monitors, Ihre Stimme wird über den Lautsprecher der Kamera ausgegeben. Zum Hören lassen Sie die Sprechttaste wieder los.</p>
<p>Kanal wechseln (Anzeige einer anderen Kamera)</p>	<ol style="list-style-type: none"> 1 Tippen Sie auf . 2 Der nächste Kanal wird angezeigt.

BEDIENUNG MIT DER MYCAM VIEW APP

- 1 Laden Sie **MyCam View** vom AppStore oder Google Play auf Ihr Smartphone oder Tablet herunter.
- 2 Verbinden Sie den Monitor mit Ihrem Router über ein Ethernet-Kabel, so dass er eine Internet Verbindung hat (Symbol  leuchtet grün).





Im folgenden Beispiel wird die Bedienung anhand der Android-APP dargestellt. Benutzen Sie ein Gerät mit iOS, gibt es systembedingt eventuell geringe Abweichungen. Allerdings sollte es Ihnen nicht schwerfallen, die Funktionen auf Ihrem iOS-Gerät in gleichem Umfang zu nutzen.



Kamera hinzufügen

- 1 Öffnen Sie **MyCam View** und tippen Sie auf das Symbol  bzw. auf den daneben stehenden Text.
- 2 Sie haben zwei Möglichkeiten, die Kamera hinzuzufügen:
 - Geben Sie in das UID-Eingabefeld die die UID-Nummer (unterhalb des QR-Codes auf der Rückseite des Monitors) ein.
 - Tippen Sie auf **Scannen** und scannen Sie den QR-Code auf der Rückseite des Monitors ein.
- 3 In der Zeile **Name** können Sie einen beliebigen Namen für die Kamera eingeben.
- 4 Geben Sie in der Zeile **Passwort** das Passwort für die Kamera ein (im Auslieferungszustand 000000).
- 5 Tippen Sie auf **OK**.
- 6 Sie sehen eine Liste der Geräte mit deren UID-Nummern und dem Online-Status.
- 7 Tippen Sie auf die gewünschte Kamera, um deren Live-Bild anzusehen.

Bedienung der APP







Während der Darstellung des Live-Bildes können Sie über die am unteren Rand des Displays dargestellten Symbole auf folgende Funktionen zugreifen:

-  - Zugriff auf die bisher gemachten Schnappschüsse/Fotos (die Sie mit der APP ausgelöst haben).
-  - Einen Schnappschuss auslösen.
-  - Ein-/Ausschalten der Tonübertragung von der Kamera.
-  - Einschalten des Lautsprechers an der Kamera (Gegensprechen).
-  - Ein-/Ausschalten des LED-Lichts an der Kamera.

Haben Sie mit der APP Zugriff auf mehrere Kameras, können Sie mit den Symbolen  ,  etc. am oberen Rand des Displays die gewünschte Kamera zur Darstellung des Live-Bildes auswählen.

Einstellungen in der APP

Während der Listen-Darstellung der verbundenen Kameras (diese erreichen Sie mit der Zurück-Taste Ihres Handys während der Live-Bild-Darstellung) können Sie folgende Einstellungen vornehmen:

-  - Verbindung zur Kamera neu herstellen, falls die Verbindung abgebrochen sein sollte.
-  - Geräteeinstellungen bearbeiten.
Die UID der Kamera wird gezeigt und Sie können den Namen der Kamera ändern.
Erweiterte Einstellungen:
 - Sicherheitscode: Ändern des Passwortes für den Kamerazugriff
 - Einstellen der Videoqualität
 - Lichteinstellungen (korrespondierend zu den Lichteinstellungen über den Monitor)
 - Alarmeinstellungen
 - Geräteinformationen
-  - Anzeigen der Liste von aufgenommenen Ereignissen.
Durch Tippen auf  können bestimmte Zeiträume abfragen.
-  - Anzeigen der Liste von aufgenommenen Schnappschüssen.
-  - Gerät löschen: Die Kamera wird aus der APP entfernt.

ANHANG

Sicherheitshinweise

- Lesen Sie diese Bedienungsanleitung sorgfältig durch und bewahren Sie sie gut auf.
- Vermeiden Sie Belastungen durch Rauch, Staub, Erschütterungen, Chemikalien, Feuchtigkeit, Hitze oder direkte Sonneneinstrahlung.
- Im Laufe der Zeit kann Möbelpolitur die GummifüÙe des Gerätes angreifen und erweichen. Um einen möglichen Fleck zu vermeiden, stellen Sie das Gerät bitte auf eine rutschfeste Unterlage.
- Verwenden Sie nur die mitgelieferten Netzteile, da andere Netzteile die Geräte beschädigen können.
- Versperren Sie nicht den Zugang zu den Netzteilen durch Möbel oder andere Gegenstände.

BestimmungsgemäÙe Verwendung

Das Video-System dient zur Raumüberwachung. Die Kamera übermittelt von seinem Standort aus Videobilder an den Monitor. Jede andere Verwendung gilt als nicht bestimmungsgemäÙ. Eigenmächtige Veränderungen oder Umbauten sind nicht zulässig. Öffnen Sie die Geräte in keinem Fall selbst und führen Sie keine eigenen Reparaturversuche durch. Beachten Sie örtliche Vorschriften und Bestimmungen.

Netzteil

Achtung: Verwenden Sie nur die mitgelieferten Netzteile, da andere Netzteile die Geräte beschädigen können. Achten Sie darauf, dass der Zugang zum Netzteil nicht durch Möbel oder andere Gegenstände versperrt wird. Achten Sie beim Betrieb auf den einwandfreien Zustand der Kabel und Stecker. Abgeknickte oder durchgescheuerte Kabel sind lebensgefährlich!

Das Netzteil erfüllt die Ökodesign-Anforderungen der Europäischen Union (Richtlinie 2009/125/EC). Dies bedeutet, dass sowohl im Betrieb als auch im Ruhezustand der Stromverbrauch im Vergleich zu Netzteilen älterer Bauart deutlich niedriger ist.

Entsorgung

Wollen Sie Ihr Gerät entsorgen, bringen Sie es zur Sammelstelle Ihres kommunalen Entsorgungsträgers (z. B. Wertstoffhof). Nach dem Elektro- und Elektronikgerätegesetz sind Besitzer von Altgeräten gesetzlich verpflichtet, alte Elektro- und Elektronikgeräte einer getrennten Abfallerfassung zuzuführen. Das nebenstehende Symbol bedeutet, dass Sie das Gerät auf keinen Fall in den Hausmüll werfen dürfen! Gefährdung von Gesundheit und Umwelt durch Akkus und Batterien! Akkus und Batterien nie öffnen, beschädigen, verschlucken oder in die Umwelt gelangen lassen. Sie können giftige und umweltschädliche Schwermetalle enthalten.



Sie sind gesetzlich verpflichtet, Akkus und Batterien beim batterievertreibenden Handel sowie bei zuständigen Sammelstellen, die entsprechende Behälter bereitstellen, sicher zu entsorgen. Die Entsorgung ist unentgeltlich. Die nebenstehenden Symbole bedeuten, dass Sie Akkus und Batterien auf keinen Fall in den Hausmüll werfen dürfen, sondern dass diese über Sammelstellen der Entsorgung zugeführt werden müssen. Verpackungsmaterialien entsorgen Sie entsprechend den lokalen Vorschriften.



Konformitätserklärung

Dieses Gerät erfüllt die Anforderungen der EU-Richtlinie:
2014/53/EU.

Die Konformität mit der o. a. Richtlinie wird durch das CE-Zeichen auf dem Gerät bestätigt.



Für die komplette Konformitätserklärung nutzen Sie bitte den kostenlosen Download von unserer Website www.switel.com.

Telgo AG, Route d'Agy 16, 1763 Granges-Paccot, Switzerland

Pflegehinweise

- Reinigen Sie die Gehäuseoberflächen mit einem weichen und fusselfreien Tuch.
- Verwenden Sie keine Reinigungsmittel oder Lösungsmittel.

Technische Daten (Monitor)

Frequenz	2,400 ... 2,483.5 GHz
Datenrate	4 Mbps
Empfangsempfindlichkeit	-81dBm
Modulation	GFSK mit FHSS
Monitor-Display	7" (17,8 cm) Color LCD (800 x 480 px)
Sichtwinkel	H: 140° V: 110°
SDHC-Speicherkarte	max. 128 GB
Lithium-Akku	3.7V 2000 mAh
Stromversorgung	5 V DC 2 A +/- 5%
Betriebstemperatur	-10°C ... +40°C / Rel. Luftfeuchte 0% ... 85%

Technische Daten (Kamera)

Frequenz	2,400 ... 2,483.5 GHz
Datenrate	4 Mbps
Sendeleistung	16 dBm (TYP)
Modulation	GFSK mit FHSS
Reichweite	bis zu 300 m bei freier Sichtlinie
Kamerasensor	1/4" Color CMOS image sensor
Effektive Auflösung	H: 1280 V: 720
Aufnahmeformat	ASF
Auflösung / Wiederholung	Cam x 1 : 720p x 1 @ 15 fps Cam x 2 : VGA x 2 @ 30 fps Cam x 4 : VGA x 4 @ 10 fps
Linse	3,6 mm / F1.9 (ICR cut Filter)
Sichtwinkel (Diagonal)	68° (FOV)
IR LED / Nachtsichtweite	1xIR LED + 6x Weiss-LEDs /10 m Nachtsicht
Stromversorgung	9.0 VDC 2 A +/- 5%
Stromverbrauch	1680 mA max. (mit IR-LED + Weiss-LED + Talk-Back ein) 500 mA max. mit Talk-Back ein
Schutzart	IP65
Betriebstemperatur	-10°C ... +50°C / Rel. Luftfeuchte 0% ... 85%

Garantie

SWITEL-Geräte werden nach den modernsten Produktionsverfahren hergestellt und geprüft. Ausgesuchte Materialien und hoch entwickelte Technologien sorgen für einwandfreie Funktion und lange Lebensdauer. Die Garantie gilt nicht für die in den Produkten verwendeten Batterien, Akkus oder Akkupacks. Die Garantiezeit beträgt 24 Monate, gerechnet vom Tage des Kaufs. Innerhalb der Garantiezeit werden alle Mängel, die auf Material- oder Herstellungsfehler zurückzuführen sind, kostenlos beseitigt. Der Garantieanspruch erlischt bei Eingriffen durch den Käufer oder durch Dritte. Schäden, die durch unsachgemäße Behandlung oder Bedienung, natürliche Abnutzung, durch falsches Aufstellen oder Aufbewahren, durch unsachgemäßen Anschluss oder Installation sowie durch höhere Gewalt oder sonstige äußere Einflüsse entstehen, fallen nicht unter die Garantieleistung. Wir behalten uns vor, bei Reklamationen die defekten Teile auszubessern, zu ersetzen oder das Gerät auszutauschen. Ausgetauschte Teile oder ausgetauschte Geräte gehen in unser Eigentum über. Schadenersatzansprüche sind ausgeschlossen, soweit sie nicht auf Vorsatz oder grober Fahrlässigkeit des Herstellers beruhen. Sollte Ihr Gerät dennoch einen Defekt innerhalb der Garantiezeit aufweisen, wenden Sie sich bitte unter Vorlage Ihrer Kaufquittung ausschließlich an das Geschäft, in dem Sie Ihr SWITEL-Gerät gekauft haben. Alle Gewährleistungsansprüche nach diesen Bestimmungen sind ausschließlich gegenüber Ihrem Fachhändler geltend zu machen. Nach Ablauf von zwei Jahren nach Kauf und Übergabe unserer Produkte können Gewährleistungsrechte nicht mehr geltend gemacht werden.

AT A GLANCE

Monitor (Receiver)

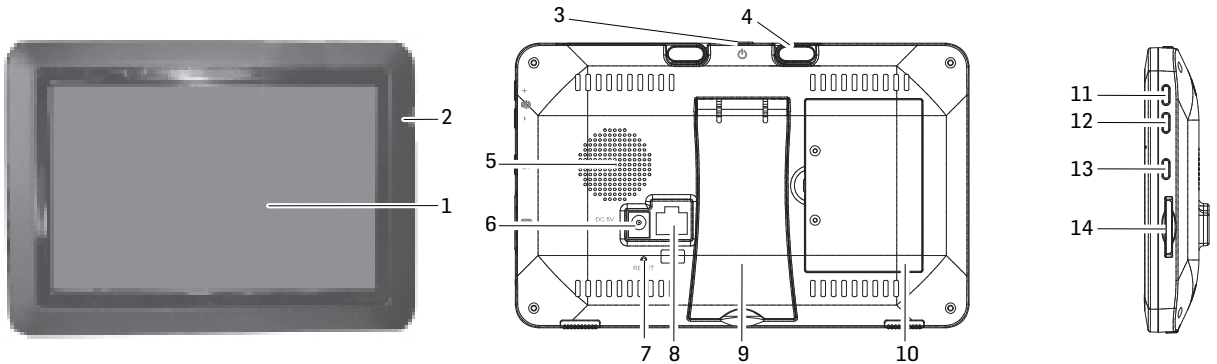

- 1 LCD Screen: Displays video from the camera(s) or system operation interface
- 2 Microphone
- 3 Power Button/ Scan Button: Press and hold to turn the receiver on/off. Press and release while the unit is powered on to turn Scan mode on/ off
- 4 Wireless Antenna
- 5 Speaker
- 6 Power Port: Connect to a local power outlet using the included power adapter
- 7 Reset: Using a paper clip or other thin object, push the reset button to restore the system to its default settings
- 8 Ethernet Port (network)
- 9 Receiver Stand
- 10 Battery Cover
- 11 Volume Up
- 12 Volume Down
- 13 Talk. Press and hold to talk through the camera. Release to listen for a response
- 14 SD Card Slot. Insert SD card for recording videos

Camera (Transmitter)

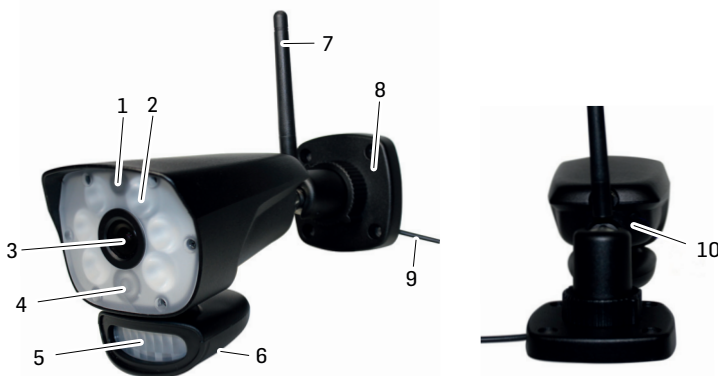

- 1 Microphone – Captures the sound on camera side and transmits the sound from camera to monitor
- 2 6W white LEDs –White LED light comes with manual, motion and timer activation
- 3 Lens – Catches the video in front of the lens and transmits video from camera to receiver

- 4 IR LED – Infrared LEDs provide viewing in no/low light conditions
- 5 PIR sensor – Detects motion in front of the lens and emits detection signal to transmitter
- 6 Speaker – Produces the sound transmitted from the monitor
- 7 Camera Antenna – Receives & Sends signals to or from the Receiver
- 8 Bracket – Use the bracket to mount the camera on a wall or other flat surfaces
- 9 AC Adaptor Jack – Plug the AC adaptor to the jack for camera's power supply
- 10 Pairing Button – The pairing button is located on the back of the camera behind by the stand mount

Note: This camera includes an Auto Mechanical IR Cut Filter. When the camera changes between day mode and night vision mode, an audible clicking noise may be heard coming from the camera. This clicking is normal, and indicates that the camera filter is working.

SET UP THE HARDWARE

Monitor

- 1 Flip out the stand on the back of the monitor; and position the antenna.
- 2 Connect an AC adaptor to the power input on the side of the monitor. Connect the other end of the adapter to a standard indoor power outlet.
- 3 Press and hold the POWER button on the top of the monitor for 3 – 4 seconds to power it up.
- 4 The monitor displays the start up UI for a few seconds and then transitions to the LIVE view. The screen remains dark until the cameras are powered up.

Camera

General

The camera included with your monitor is weatherproof and have an IP65 rating. Water can be sprayed on them and they will still work; however, the cameras cannot be submerged.

Although the cameras can be exposed directly to the rain, it is recommended that, if they are used outdoors, they be mounted under some type of cover like a patio overhang or eave. As rainwater drops start to dry on the camera glass, it can create spots that will reflect the light from the infrared LEDs used for night vision, thus causing lower quality video.

Also, as dust, grime, and cobwebs accumulate on the camera glass, they can reflect light from the infrared LED and might lower video quality. Periodically clean the lens glass with a soft cloth.

Placement Considerations

Consider the following when placing cameras:

- The clearest line-of-sight between the camera and monitor is best.
 - Walls, especially brick and concrete, shorten the transmission distance.
 - Placement next to windows allows better transmission.
- Optimized motion detection range is 6...18 feet for the camera. The farther away an object is, the less accurate the motion detection.
- Avoid having a direct light source in the view of the camera, including street lights, ceiling or floor lamps, spotlights in the driveway, etc.
- Rainfall, pool water ripples/reflections, tree/shrub leaves blowing in the wind – and the shadows they create – can generate motion detection false alarms.

INSTALL CAMERAS

When you are positioning the camera, bring the monitor along; it's much easier to get the camera into the right position when you have the display handy.

- 1 Position the camera where you want it, plug it into power, and check video on the monitor. Move the camera if the view is not what you want.
- 2 Hold the base of the camera stand where you want to mount it and mark the location of the screw holes.
- 3 Use the included screws and anchors to attach the base to the wall or ceiling.
- 4 Tug gently on the stand to make sure it is securely in place.

MONITOR SCREEN

The monitor's screen has 3 main parts:

- Live View area. The main screen area displays live video from the camera(s).
- Pop Out Menu Tab. Tap this tab to display 4 menus that let you manage the system.
- Icon bars. Icons display on the top and bottom of the monitor screen.

Viewing Modes

The Live View area displays live video from the cameras. Each camera can display in its own section of the screen (quadrant) or on the full screen.

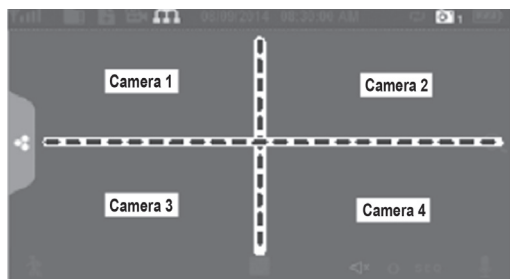

There are 4 viewing modes:

- Quad mode splits the screen's image area into 4 quadrants and displays active camera video in each quadrant. Tap the center of the quadrant to enter Single Channel mode.
- Single Channel mode displays one camera at a time on full screen. Press  to change between the channels. Tap the center of the image to return to Quad mode.
- With Scan mode, the monitor's screen and speakers are off until a camera detects motion. That camera then displays at full screen (sound and video on) until there has been no motion for 15 seconds. After that, the monitor screen turns off again. Press and release **POWER** to turn Scan mode on.
- Auto Sequence. Displays each channel automatically in sequence in full screen display. The system defaults to Auto Sequence mode when Scan mode is turned off. Tap **SEQ** to turn Auto Sequence mode off and return to Quad mode.

SYSTEM OPERATION

Your monitor operates through a series of screens that let you choose groups of operations.

LIVE VIEW SCREEN

The Live View screen is the monitor's main screen that displays video from your camera(s). You can have the system display a single camera or you can set the screen to display all of them. You can also set the screen to cycle between all live video feeds. Tap the  icon to change the Live screen video displays.

LIVE SCREEN ICONS

Different icons display on the monitor screen depending on what is going on with your cameras. This image shows an example of what could be on your screen (the video image is removed to make it easier to see the icons). A table follows of possible icons and their definitions.

Live Screen Example

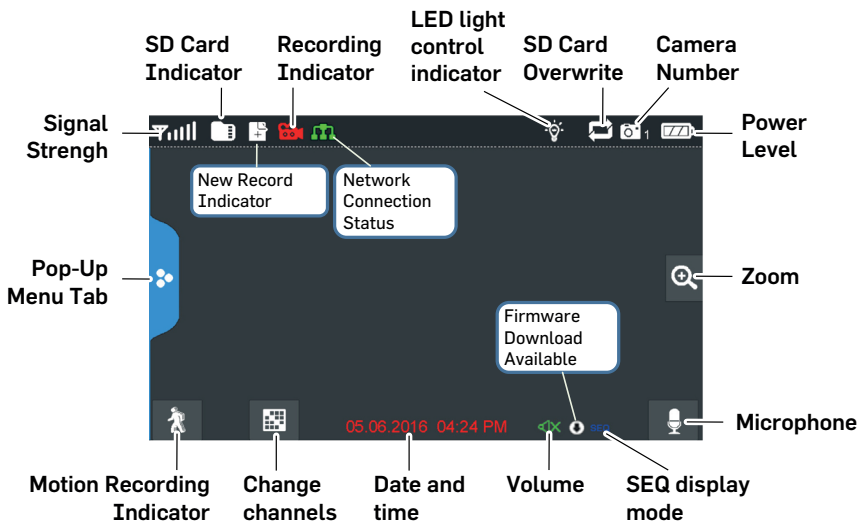

SIGNAL INDICATOR: Shows how strong the camera's signal is. Signal ranges from 4 bars down to 0 bars (out of range).



SD CARD: This graphic displays if an SD card is inserted into the monitor. If blue, recording space is available. If red, the SD card is full. Tap this icon to view recorded files.



NEW RECORD INDICATOR: New recordings are saved on the SD card.



RECORDING INDICATOR: When this icon flashes red, it indicates that recording is in progress.



NETWORK STATUS INDICATOR:

Green- System is connected to the internet and the monitor is connected with internet mode.

Yellow- System is connected to internet and the monitor is connected with intranet mode.

Red- Connection has failed or system is not connected to a network.



LED LIGHT CONTROL INDICATOR: Touch this icon to control the LED light on/off



SD CARD OVERWRITE: Displays if the SD card is allowed to overwrite files when it is full.



CHANNEL INDICATOR: Displays the current channel number you are currently viewing. If viewing multiple cameras at once, the camera indicator will appear above each video display.



BATTERY INDICATOR: Indicates the LCD monitor's battery life:

Flashing Red- Low battery

Green- Full battery

Flashing Green- Charging



ZOOM INDICATOR: When you tap this icon on the screen, the monitor breaks the screen image into 5 areas. Tap the area you want to see in Zoom. That area displays in 2X size. Tap the icon again to exit Zoom mode.



VOLUME INDICATOR: Indicates current audio volume. You must be in single channel viewing mode to change volume. Tap + or - to raise or lower the volume. displays when the volume is off (mute).



TALK BACK INDICATOR: Displays when TALK is pressed. Press and hold TALK on the side of the monitor to talk back through the camera. Release TALK to wait for a reply.



NEW DOWNLOAD: Displays if new firmware is available.



SEQUENCE INDICATOR: Displays when the monitor is in auto switch mode; it will change channels automatically.



CHANGE CHANNEL: Tap this icon to manually change channels.



MOTION RECORDING INDICATOR: Indicates motion detection status.

Blue - Automatic recording OFF.

Red - Automatic recording ON.



POP-UP MENU TAB: Tap to access the pop up menu system.

FUNCTIONS

Tap  and the pop-up menus display.



Light settings

Turn on the LED light manually, create a schedule for automatic power on / off, and adjust the brightness of the LED light.

- 1 Tap .
- 2 You have the following options:
 - Tap the number corresponding to the camera to manually turn the light on or off.
 - Tap "Duration" and set how long the light should be switched on after the movement has been triggered. You can turn off the light or set it to 1/3/10 min.
 - Tap "Timer" and specify a schedule for which the light should be switched on.
 - Touch "Dimmer" and adjust the brightness of the LED lamp.



ALARM

When motion triggers the camera to begin recording, the monitor sounds an alarm tone. This screen lets you determine how loud that tone will be.

- 1 Tap .
- 2 Tap + or - to increase or decrease the alarm volume. Tap  when you are finished.

BRIGHTNESS

This feature allows you to set each camera's brightness level.

- 1 Tap .
- 2 Tap + or - to increase or decrease the monitor screen brightness. Tap  when you are finished.

GENERAL SETTINGS

The General Settings screen contains 6 subsections, each of which may contain sub-screens. These sub-screens let you set features about your system. You can turn cameras on and off, establish a specific schedule for specific cameras to record, set the date and time, and motion detection sensitivity, among other features.

1 Tap .

Main Screen	Sub-Screen	What it Does
Camera Setup	Pairing	This system comes with cameras already paired. Use Pairing to assign these cameras to different channels or to pair additional new cameras to the monitor.
	ON/OFF	Makes the cameras visible to the monitor.
	Resolution	Adjusts the video quality of each camera.
Recording Setup	Duration	Set the length of time the camera records once motion sensitivity triggers the camera to record. Choices are 15 seconds, 30 seconds, or 1 minute (Default - 15 seconds)
	Schedule Recording	Set up a schedule for pre-determined recording times and lengths.
	File Overwrite	Overwrites the oldest recorded data on the SD card once the card is full.
System Settings	Date & Time	Set the current time.
	Time Zone	<ul style="list-style-type: none"> Set the time zone for your system. Enable/Disable Daylight Savings Time.
	Language	Changes languages setting for the monitor.
	Default Settings	Restores the system to default settings.
	Format SD Card	Reformats the SD card and deletes all existing data.
	Information	Displays firmware information for the monitor and each camera.
Motion Detection Settings	A single screen lets you set motion detection sensitivity for each camera. It also lets you determine which viewing areas for each camera should be masked from motion detection.	

Main Screen	Sub-Screen	What it Does
Network Setup	Advanced Setup	Set up Dynamic or Static IP address.
	Reset Password	Reset app password to the default (000000).
	Information	Displays and allows you to change information about your network and the monitor's unique UID number.
Firmware Upgrade	Lets you select how you want to upgrade your firmware (from SD card or from server).	

ADDING NEW CAMERAS

Your monitor supports a total of four active cameras at a time. When you add a camera, you have to pair it to the monitor (that is, you have to “introduce” the camera and monitor to each other so they can communicate).

- If a camera is already assigned to the channel you want to assign the new camera to, the monitor overwrites the existing camera link with the new one.
- Only pair one camera at a time! The monitor links to the first camera it detects. If two or more camera are in pairing mode, you can't control which camera the monitor will detect first.







PAIR CAMERAS

- 1 From the **Pairing Camera screen**, tap the camera image you want to pair. A processing icon displays for a 30 second countdown.
- 2 During the 30 second countdown, quickly press and release the Pairing button on the camera.
- 3 The system automatically adjusts the Live View screen accordingly.

TROUBLESHOOTING CAMERA PAIRING

If...	Try...
the camera's signal status icon shows no bars	<ul style="list-style-type: none"> • making sure the camera is plugged in. • making sure that the camera's antenna is attached and the monitor's antenna is extended. • making sure the camera is paired to the correct channel. • re-pairing the camera and monitor.
the camera won't pair with the monitor	<ul style="list-style-type: none"> • making sure the camera is plugged in. • pressing and releasing the pairing button quickly. Do not press and hold the pairing button.

MONITOR BASIC OPERATION (QUICK GUIDE)

<p>Manually start/stop recording video</p>	<ol style="list-style-type: none"> 1 Tap the blue  icon on the monitor screen. The icon turns red and flashes, indicating that recording have started. 2 Tap the icon again to stop recording. The icon turns blue.
<p>Set up automatic recording schedule</p>	<ol style="list-style-type: none"> 1 From General Settings/Recording Setup, tap  icon. The Schedule Recording Overview screen displays. 2 Tap MODIFY to view the Recording Setup screen.
<p>Delete recording schedule</p>	<ol style="list-style-type: none"> 1 From General Settings/Recording Setup, tap  icon. The Schedule Recording Overview screen displays. 2 Select the day you want to modify and tap MODIFY to view the recording schedule for that day. 3 Select the camera(s) whose schedule you want to delete. Enter the schedule (or part of a schedule) you want to delete and tap DELETE.
<p>Watch recorded video</p>	<ol style="list-style-type: none"> 1 Tap the SD card icon  on the monitor. The Recording File List displays the recorded files. 2 Tap the day you want to view, and then tap the file. 3 The video begins playing.
<p>Delete recorded videos</p>	<ol style="list-style-type: none"> 1 From the Recorded File List, tap . 2 Tap YES to confirm deletion.
<p>Two-way talk</p>	<p>From the Live View screen, press and hold the TALK button at the side of monitor, sound is now audible through the camera. Release TALK button, the Two-way talk mode exits.</p>
<p>Change channels (view a different camera)</p>	<ol style="list-style-type: none"> 1 Tap the  icon. 2 The next channel displays.

OPERATING THE MYCAM VIEW APP

- 1 Download **MyCam View** from AppStore or Google Play to your smartphone or tablet.
- 2 Connect the monitor to your router using an Ethernet cable so that it has an Internet connection (the  icon lights green).





The following example shows how to use the Android app. If you use a device with iOS, there may be slight deviations depending on the system. However, it should not be difficult to use the features on your iOS device to the same extent.



Add camera

- 1 Start **MyCam View** and tap on the + icon or on the respective text.
- 2 There are two ways to add the camera:
 - Enter the UID number (below the QR code on the back of the monitor) in the UID input field.
 - Tap **Scan** and scan the QR code on the back of the monitor.
- 3 In the **Name** line, you can enter any name for the camera.
- 4 Enter the password for the camera in the line **Password** (in delivery state 000000).
- 5 Tap **OK**.
- 6 You see a list of the devices with their UID numbers and the online status.
- 7 Tap the desired camera to view its live image.

Operating the APP







While the live image is displayed, you can use the icons at the bottom of the display to access the following functions:

-  - Access to the snapshots / photos (which you have triggered with the app).
-  - Take a snapshot.
-  - Turning the sound from the camera on / off.
-  - Turn on the loudspeaker on the camera (Talk-back function).
-  - Turn the LED light on the camera on / off.

If you have access to several cameras with the APP, you can use the icons  ,  etc at the top of the display to select the desired camera for displaying the live image.

Settings in the APP

Whilst in the list display of the connected cameras (which can be reached with the back button of your mobile phone during the live image display), you can make the following settings:

-  - Reconnect to the camera if the connection is broken.
-  - Edit device settings.
The UID of the camera is shown and you can change the name of the camera.
Advanced settings:
 - Password Setting: Change the password for camera access
 - Adjust the video quality
 - Light settings (corresponding to the light settings via the monitor)
 - Alert settings
 - Device informationen
-  - Displays the list of recorded events.
By tapping , certain time periods can be queried.
-  - Displays the list of captured snapshots.
-  - Delete device: The camera is removed from the APP.

APPENDIX

Safety Information

- Please read this operating instruction manual thoroughly and keep it for further use.
- Prevent excessive exposure to smoke, dust, vibration, chemicals, moisture, heat and direct sunlight.
- Furniture polish, over time, may disintegrate the rubber feet of the device which may stain your furniture. To avoid a potential stain, you may want to place the device on a pad or mat.
- Only use the power adapter plugs contained in the material supplied since other power adapter plugs could damage the devices.
- Ensure access to the power adapter plugs is not obstructed by furniture or such.

Intended use

The camera serves a video stream to the monitor. Any other use is considered unintended use. Unauthorised modification or reconstruction is not permitted. Under no circumstances open the devices or complete any repair work yourself. Observe all local directives and regulations.

Power adapter plug

Attention: Only use the power adapter plug contained in the material supplied since other power adapter plugs could damage the devices. Ensure access to the power adapter plug is not obstructed by furniture or such.

Pay attention that the plug and cable are in perfect condition. Kinked or worn cable represents the risk of a fatal accident!

The power adapter plug supplied fulfils the ecodesign requirements of the European Union (Directive 2009/125/EC). This means that, both in an operating state and in an idling state, the power consumption is considerably lower compared to power adapter plugs with an older design.

Disposal

In order to dispose of your device, take it to a collection point provided by your local public waste authorities (e.g. recycling centre). According to laws on the disposal of electronic and electrical devices, owners are obliged to dispose of old electronic and electrical devices in a separate waste container. The adjacent symbol indicates that the device must not be disposed of in normal domestic waste!



Batteries represent a hazard to health and the environment!

Never open, damage or swallow batteries or allow them to pollute the environment. They may contain toxic, ecologically hazardous heavy metals. You are legally obliged to dispose of power packs and batteries at the point of sale or in the corresponding containers provided at collection points provided by local public waste authorities. Disposal is free of charge. The adjacent symbols indicate that the batteries must not be disposed of in normal domestic waste and must be brought to collection points provided by local public waste authorities. Packaging materials must be disposed of according to local regulations.



Declaration of conformity

This device fulfils the requirements stipulated in the EU directive:
2014/53/EU.



Conformity with the above mentioned directive is confirmed by the CE symbol on the device.

To view the complete Declaration of Conformity, please refer to the free download available on our website www.switel.com.

Telgo AG, Route d'Agy 16, 1763 Granges-Paccot, Switzerland

Maintenance

- Clean the housing surfaces with a soft, fluff-free cloth.
- Never use cleaning agents or solvents.

Technical data (monitor)

Frequency	2,400 ... 2,483.5 GHz
Data Rate	4 Mbps
Receiving Sensitivity	-81dBm
Modulation Type	GFSK with FHSS
Monitor display	7" (17,8 cm) Color LCD (800 x 480 pxl)
View Angle	H: 140° V: 110°
SDHC-Memory card	Max 128G
Lithium rechargeable battery	3.7V 2000mAh
Power Requirement	5 V DC 2 A +/- 5%
Operating Temperature (Monitor)	-10°C ... +40°C / Humidity 0% ... 85%

Technical data (camera)

Frequency	2,400 ... 2,483.5 GHz
Data Rate	4 Mbps
Transmitting Power	16dBm (TYP)
Modulation Type	GFSK with FHSS
Transmitting Distance	up to 300m (Line of Sight)
Image Sensor Type	1/4" Color CMOS Image Sensor
Effective Pixels	H: 1280 V: 720
Recording format	ASF
Image Resolution / Frame Rate	Cam x 1 : 720px1 @ 15 fps Cam x 2 : VGAX2 @ 30 fps Cam x 4 : VGA x 4 @ 10 fps
Lens	3.6mm / F1.9 (ICR cut Filter)
Viewing Angle (Diagonal)	68° (FOV)
IR LED / Night Vision Range	1PCS IR LED+6PCS white led /10m Night Vision Range
Power Requirement	9.0 VDC 2A +/- 5%
Power Consumption	1680mA Max (with IR ON and white led on and talk back) 500mA Max With talk back
Weather proof	IP65
Operating Temperature	-10°C ... +50°C / Humidity 0% ... 85%

Guarantee

SWITEL equipment is produced and tested according to the latest production methods. The implementation of carefully chosen materials and highly developed technologies ensure trouble free functioning and a long service life.

The terms of the guarantee do not apply to the rechargeable batteries or power packs used in the products. The period of guarantee is 24 months from the date of purchase.

All deficiencies resulting from material of production faults which occur during the period of guarantee will be eliminated free of charge. Rights to claims under the terms of guarantee are annulled following intervention by the purchaser or third parties. Damage caused as a result of improper handling or operation, incorrect positioning or storing, improper connection or installation, Acts of God or other external influence are not covered by the terms of guarantee.

In the case of complaints, we reserve the right to repair or replace defect parts or provide a replacement device. Replacement parts or devices become our property.

Rights to compensation in the case of damage are excluded where there is no evidence or intent or gross negligence by the manufacturer.

If your equipment shows signs of defect during the period of guarantee, please return to the sales outlet in which you purchased the SWITEL equipment together with the purchase receipt. All rights to claims under the terms of guarantee in accordance with this agreement must be asserted exclusively with regard to your sales outlet.

Two years after the purchase of our products, claims under the terms of guarantee can no longer be asserted.

Moniteur (Récepteur)

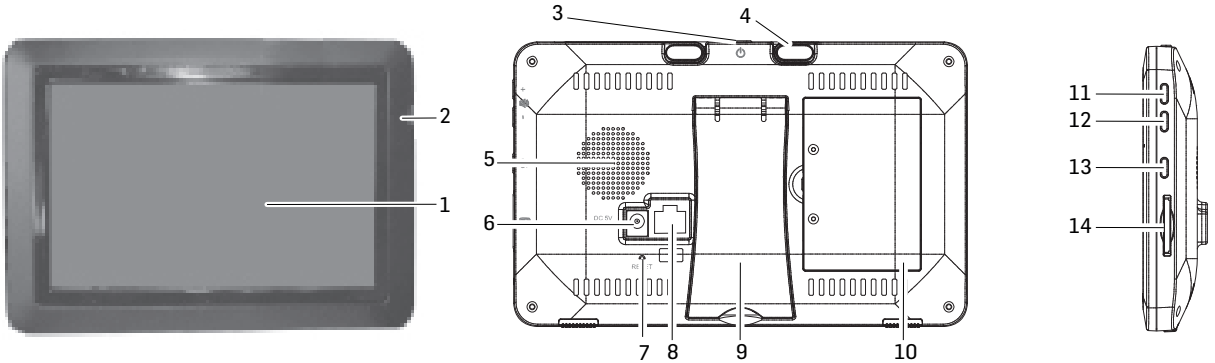

- 1 Moniteur LCD : affiche la vidéo de la caméra ou la surface utilisateur du système
- 2 Microphone
- 3 Touche marche/arrêt / Touche Scan : appuyer et maintenir appuyée la touche pour allumer ou éteindre le moniteur. Appuyer et relâcher quand l'appareil est allumé pour activer ou désactiver le mode scan (balayage).
- 4 Antenne
- 5 Haut-parleur
- 6 Prise de raccordement pour le bloc d'alimentation livré
- 7 Reset : utilisez une trombone ou un objet similaire et appuyez sur la touche Reset pour réinitialiser les réglages standard du système
- 8 Liaison Ethernet (réseau)
- 9 Support
- 10 Compartiment à piles
- 11 Volume +
- 12 Volume -
- 13 Touche de conversation . Appuyer et maintenir appuyée la touche pour parler par l'intermédiaire de la caméra. Relâcher pour écouter.
- 14 Emplacement pour carte SD : Insérez une carte SD pour enregistrer des vidéos

Caméra (Émetteur)



- 1 Microphone
- 2 LED blanche (6W) / activation manuelle, par mouvement et/ou minuterie
- 3 Objectif de la caméra

- 4 LED IR : les LEDs infrarouges permettent l'observation dans l'obscurité ou en cas de faible lumière
- 5 Capteur de mouvement
- 6 Haut-parleur
- 7 Antenne
- 8 Montage mural : pour fixer la caméra au mur ou sur une autre surface plane
- 9 Raccordement câble réseau
- 10 Touche de jumelage : La touche de jumelage se situe au dos de la caméra

Indication : Cette caméra contient un filtre anti-infrarouges (IR-cut) mécanique automatique. Un bruit est émit de la caméra quand elle passe du mode diurne au mode nocturne. Ce clic est normal et indique que le filtre de la caméra fonctionne.

METTRE L'APPAREIL EN SERVICE

Moniteur

- 1 Abaissez le support au dos du moniteur et positionnez l'antenne.
- 2 Branchez le bloc d'alimentation à la prise située sur le côté du moniteur. Connectez l'autre extrémité à une prise secteur domestique.
- 3 Pour allumer le moniteur, maintenez appuyée la touche marche/arrêt au dos du moniteur pendant 3 à 4 secondes.
- 4 Le moniteur indique la séquence de départ pendant quelques secondes et passe à l'affichage LIVE. L'écran reste sombre jusqu'à l'allumage de la caméra.

Caméra

Généralités

La caméra résiste aux intempéries selon la classe IP65. Elle est protégée contre les éclaboussures, mais ne doit pas être plongée dans l'eau. Bien qu'elle puisse être soumise directement à la pluie, il est recommandé de la monter sous un auvent ou un débord de toit quand elle est utilisée en plein air. Quand des gouttes de pluie sèchent sur le verre protecteur de la caméra, il peut en résulter des taches qui réfléchissent la lumière des LEDs infrarouges utilisées pour la vision nocturne. Ceci pourrait altérer la qualité de la vidéo. La poussière, la saleté et les toiles d'araignée qui s'accumulent sur le verre protecteur de la caméra peuvent aussi réfléchir la lumière des LEDs infrarouges et altérer la qualité de la vidéo. Nettoyez régulièrement le verre protecteur de la caméra avec un chiffon doux.

Choix de l'emplacement

Lors du positionnement de votre caméra, considérez ce qui suit :

- La condition idéale est un champ de vision libre entre la caméra et le moniteur.
 - Les murs, surtout les tuiles et le béton, raccourcissent la distance de transmission.
 - Le positionnement près d'une fenêtre permet une meilleure transmission.
- La zone optimale de détection du mouvement se situe env. 2 à 6 m devant la caméra. Plus un objet est éloigné, plus la détection du mouvement sera imprécise.
- Évitez toute source lumineuse directe dans le champ de la caméra, y compris les réverbères, les plafonniers ou les lampadaires, les phares dans la montée, etc.
- Précipitations, ondes/ réflexions dans la piscine, feuilles d'arbres et d'arbustes déplacées par le vent et les ombres qui en résultent peuvent provoquer une fausse alarme en cas de détection du mouvement.

Installation de la caméra

Emportez le moniteur lors du montage de la caméra. Ceci facilite le positionnement.

- 1 Positionnez la caméra à l'endroit souhaité, branchez le bloc d'alimentation et vérifiez l'image sur le moniteur. Bougez la caméra si l'affichage n'est pas tel que vous le souhaitez.
- 2 Tenez le pied à l'endroit souhaité et marquez la position des trous de vis.
- 3 Utilisez les vis et chevilles livrées pour fixer le pied au mur ou au plafond.
- 4 Vissez la caméra sur la fixation et assurez-vous qu'elle soit bien fixée.

ÉCRAN DU MONITEUR

L'écran du moniteur comporte 3 parties principales :

- Zone Live View. L'écran principal affiche la vidéo live de la caméra.
- Menu Pop-Out. Tapez sur l'onglet pour afficher 4 menus permettant d'administrer le système.
- Lignes d'icônes. Symboles au bord supérieur et inférieur de l'écran.

Visualisations

La zone Live View affiche les vidéos live des caméras. Chaque caméra peut être affichée dans sa propre section de l'écran (quart) ou sur l'écran complet.

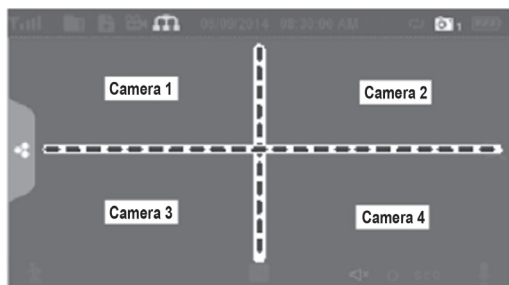

Il existe 4 modes d'affichage :

- Le mode Quattro répartit le domaine de l'image de l'écran en 4 quarts et affiche la vidéo de la caméra active dans chaque quart. Tapez au milieu du quart pour parvenir au mode monocanal.
- Le mode monocanal affiche une seule caméra. Tapez sur  pour commuter entre les canaux. Tapez au milieu de l'écran pour revenir au mode Quattro.
- En mode Scan, l'écran du moniteur et le haut-parleur sont désactivés jusqu'à ce qu'une caméra détecte un mouvement. L'écran affiche donc cette caméra (son et vidéo) jusqu'à ce qu'elle ne détecte plus aucun mouvement pendant env. 15 secondes. Le moniteur s'assombrit à nouveau. Appuyez brièvement sur la **touche marche/arrêt** pour revenir au mode Scan.
- Auto-séquence. Affiche automatiquement chaque canal l'un après l'autre sur l'affichage complet. Selon le standard, le système est réglé sur le mode auto-séquence quand le mode Scan est désactivé. Tapez sur **SEQ** pour désactiver le mode séquence automatique et revenir au mode Quattro.

Écran LIVE VIEW

L'écran Live View est l'écran principal du moniteur qui affiche la vidéo de votre caméra. Vous pouvez faire afficher une caméra individuelle ou toutes les caméras. Vous pouvez aussi alterner entre toutes les vidéos Live. Appuyez sur le symbole  pour modifier l'affichage Live de l'écran.

Icônes LIVE SCREEN

Différents symboles sont affichés sur l'écran du moniteur en fonction du statut des caméras. L'exemple suivant indique les différentes possibilités.

Exemple Live Screen

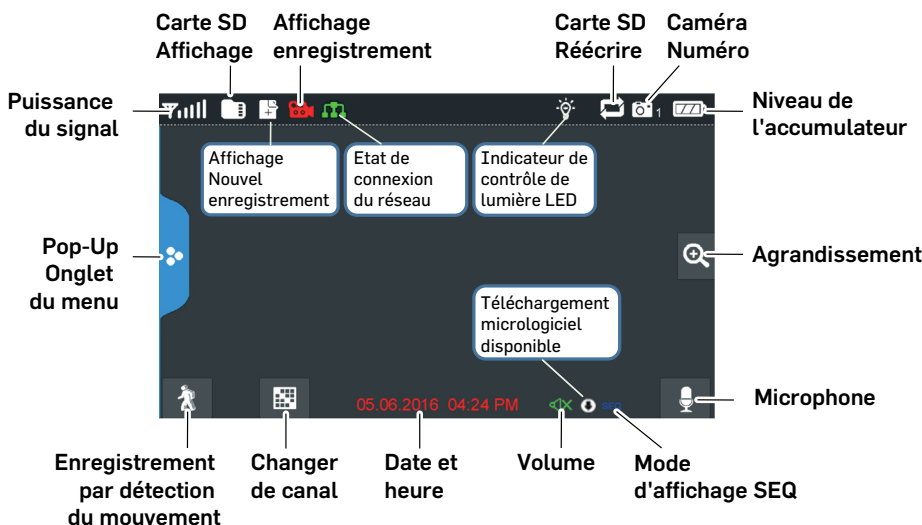

Affichage de la puissance de réception. De maximum 4 barres à 0 barre (hors de portée).



Ce symbole est affiché quand une carte SD est insérée dans le moniteur. Quand il est bleu, il reste de la mémoire disponible. Quand il est rouge, la carte SD est pleine. Tapez sur ce symbole pour afficher les fichiers enregistrés.



Nouveaux enregistrements sur la carte SD.



Quand ce symbole clignote en rouge, il indique qu'un enregistrement est en cours.



Affichage état réseau

Vert = Le système est connecté avec l'Internet et le moniteur en mode Internet.

Jaune = Le système est connecté avec l'Internet et le moniteur en mode Intranet.

Rouge = non connecté avec l'Internet.



Affichage lumière LED. Tapez sur ce symbole pour allumer/éteindre la lumière LED.



Indique si la carte SD peut réécrire des fichiers quand elle est pleine.



Indique le numéro de canal actuel que vous êtes en train de regarder. Si vous regardez plusieurs caméras simultanément, l'affichage de la caméra apparaît par le biais de chaque affichage de vidéo.



Affichage du niveau de charge de l'accumulateur :

Clignote en rouge : accumulateur faible

Vert : accumulateur chargé

Clignote en vert : accumulateur en cours de chargement



Si vous tapez ce symbole sur l'écran, le moniteur divise l'écran en 5 zones. Tapez sur la zone que vous souhaitez agrandir. La taille de cette zone est doublée. Tapez à nouveau sur le symbole pour quitter l'agrandissement.



Indique le volume actuel. Pour modifier le volume, vous devez vous trouver en mode monocanal. Tapez sur + ou - pour régler le volume. Indique si le volume est désactivé (muet).



Indique si la touche de conversation est appuyée. Tenez la touche de conversation appuyée sur le côté du moniteur pour parler par le biais de la caméra. Pour entendre la réponse, relâchez la touche de conversation.



Affiche la disponibilité d'une actualisation du logiciel.



Indique si le moniteur se trouve en mode auto-séquence (changement de canal automatique).



Tapez sur ce symbole pour changer le canal affiché.



Indique le statut de la détection de mouvements.

Bleu - enregistrement automatique ARRÊT.

Rouge - enregistrement automatique MARCHÉ.



Tapez sur ce symbole pour ouvrir le menu.

FONCTIONS

Tapez sur  pour ouvrir le menu.

Réglage lumière

Activez la lumière LED manuellement, établissez un horaire pour allumage/extinction automatique et réglez la luminosité pour la lumière LED.

1 Tapez sur .

2 Vous disposez des options suivantes :

- Tapez sur le numéro correspondant à la caméra pour allumer ou éteindre la lumière manuellement.
- Tapez sur « Durée » et réglez la durée de la lumière allumée après la détection du mouvement. Vous pouvez éteindre la lumière ou régler sa durée (1 / 3 / 10 min).
- Tapez sur « Minuterie » et fixez l'heure exacte où la lumière sera allumée.
- Tapez sur « Variateur » et réglez la luminosité de la lampe LED.

Alarme

Quand la détection de mouvements déclenche la caméra pour commencer l'enregistrement, un signal sonore retentit sur le moniteur. Réglez le volume de ce signal.

1 Tapez sur .

2 Tapez sur + ou - pour régler le volume. Tapez sur  pour finir.

Luminosité

Cette fonction vous permet de régler la luminosité de la caméra.

1 Tapez sur .

2 Tapez sur + ou - pour régler la luminosité. Tapez sur  pour finir.

Réglages généraux

Les réglages généraux vous permettent de régler les fonctions de votre système. Vous pouvez, par exemple, activer et désactiver les caméras, fixer un calendrier déterminé pour des caméras déterminées, régler la date, l'heure et la sensibilité de la détection de mouvements.

1 Tapez sur .

Point principal	Sous-point	Description
Réglages de la caméra	Jumelage	Ce système est fourni avec des caméras déjà jumelées. Utilisez le jumelage pour attribuer ces caméras à différents canaux ou pour enregistrer de nouvelles caméras sur le moniteur.
	En/hors fonction	Rend les caméras visibles pour le moniteur.
	Résolution	Règle la qualité vidéo de chaque caméra.
Réglages de l'enregistrement	Durée	Fixez la durée de l'enregistrement dès que le capteur de mouvements a déclenché la caméra. Vous pouvez choisir entre 15 secondes, 30 secondes ou 1 minute (standard : 15 secondes)
	Enregistrement programmé	Établissez un calendrier des durées et des heures d'enregistrement spécifiées.
	Réécriture du fichier	Réécrit les plus vieux fichiers enregistrés sur la carte SD dès que la carte est pleine.
Réglages du système	Date et heure	Réglage de l'heure et de la date.
	Fuseau horaire	<ul style="list-style-type: none">• Réglage du fuseau horaire pour votre système.• Activation/Inactivation du passage vers l'heure d'été/d'hiver
	Langue	Réglage de la langue.
	Réglages par défaut	Réinitialisation, remise des réglages à l'état à la livraison.
	Formatage de la carte mémoire	Formate la carte SD et supprime toutes les données.
	Information	Affichage de la version firmware pour le moniteur et chaque caméra.
Réglages de la détection du mouvement	Réglez la sensibilité de la détection du mouvement pour chaque caméra. En outre, vous pouvez déterminer pour chaque caméra les zones visibles devant être surveillées par la détection du mouvement.	

Point principal	Sous-point	Description
Réglage Réseau	Réglages avancés	Sélectionnez « Adresse IP dynamique » ou saisissez une adresse IP statique.
	Restituer le mot de passe	Remettez le code de l'APPLI MyCam View sur le réglage par défaut (000000).
	Information	Affiche des informations réseau et vous permet des modifications dans votre réseau et de modifier l'UID du moniteur.
Actualisation micrologiciel	Ici, vous pouvez sélectionner la méthode de l'actualisation de votre micrologiciel (depuis la carte SD ou le serveur).	

AJOUTER UNE NOUVELLE CAMERA

Votre moniteur supporte un total de quatre caméras actives. Si vous souhaitez ajouter une caméra, vous devez l'enregistrer sur le moniteur afin qu'ils puissent communiquer entre eux.

- Si une caméra est déjà affectée au canal, auquel vous souhaitez affecter la nouvelle caméra, le moniteur remplace la liaison de caméra déjà existante par la nouvelle.
- N'enregistrer actuellement qu'une seule caméra ! Le moniteur se connecte avec la première caméra qu'il reconnaît. Si deux ou plusieurs caméras sont en mode d'enregistrement, vous ne pouvez pas contrôler quelle caméra le moniteur reconnaîtra en premier.







Enregistrer la caméra

- 1 Sur l'écran « **Réglages×de×la×caméra/Jumelage** », tapez sur le symbole de la caméra que vous souhaitez enregistrer. Un symbole de traitement s'affiche pendant un compte à rebours de 30 secondes.
- 2 Pendant ce compte à rebours de 30 secondes, appuyez brièvement sur la touche jumelage de la caméra.
- 3 Le système adapte automatiquement l'écran Live View.

Aide lors de l'enregistrement de nouvelles caméras

Quand ...	procédez comme suit ...
l'affichage de puissance du signal n'indique aucune barre	<ul style="list-style-type: none"> • Assurez-vous que la caméra est mise sous tension. • Vérifiez si la caméra est raccordée et l'antenne du moniteur est dépliée. • Vérifiez que la caméra est reliée au bon canal. • Exécutez l'enregistrement encore une fois.
la caméra ne se laisse pas enregistrer	<ul style="list-style-type: none"> • Assurez-vous que la caméra est mise sous tension. • Appuyez seulement brièvement sur la touche jumelage, ne la maintenez pas appuyée.

UTILISATION SUR LE MONITEUR (GUIDE RAPIDE)

Arrêt manuel/arrêt de l'enregistrement	<ol style="list-style-type: none"> 1 Tapez sur le symbole bleu  du moniteur. Le symbole clignotant en rouge indique que l'enregistrement a commencé. 2 Pour arrêter, tapez encore une fois sur le symbole.
Établissement du calendrier d'enregistrement automatique	<ol style="list-style-type: none"> 1 Tapez dans le menu Réglages généraux / Réglages de l'enregistrement sur le symbole . « Enregistrement du calendrier » s'affiche. 2 Tapez sur Modifier pour afficher les réglages de l'enregistrement.
Suppression du calendrier d'enregistrement	<ol style="list-style-type: none"> 1 Tapez dans le menu Réglages généraux / Réglages de l'enregistrement sur le symbole . « Enregistrement du calendrier » s'affiche. 2 Sélectionnez le jour dont vous souhaitez modifier les réglages et tapez sur Modifier pour voir les réglages de ce jour. 3 Sélectionnez la(les) caméra(s) dont vous souhaitez supprimer les réglages. Indiquez le calendrier (ou une partie d'un calendrier) que vous souhaitez supprimer et tapez sur Effacer.
Visualiser l'enregistrement	<ol style="list-style-type: none"> 1 Tapez sur le symbole de la carte SD  sur le moniteur. Les fichiers enregistrés sont indiqués dans la liste. 2 Sélectionnez le jour et l'enregistrement que vous souhaitez visualiser. 3 La lecture commence.
Supprimer l'enregistrement	<ol style="list-style-type: none"> 1 Tapez sur  dans la liste des enregistrements 2 Tapez sur Oui pour confirmer.
Dialogue	Appuyez et maintenez appuyée la touche de conversation sur le côté du moniteur pendant la Live View, votre voix est émise par le haut-parleur de la caméra. Pour écouter, relâcher la touche de conversation.
Changer de canal (affichage d'une autre caméra)	<ol style="list-style-type: none"> 1 Tapez sur . 2 Le canal suivant s'affiche.

UTILISATION AVEC L'APPLI MYCAM VIEW

- 1 Téléchargez **MyCam View** depuis l'AppStore ou Google Play sur votre Smartphone ou tablette.
- 2 Raccordez le moniteur avec votre routeur via un câble Ethernet afin qu'il ait une connexion Internet (le symbole  brille en vert).





L'exemple suivant illustre l'utilisation avec l'appli Android. Si vous utilisez un appareil avec iOS, il y aura éventuellement de petites différences dues au système. Vous n'aurez toutefois pas de problèmes avec l'utilisation des mêmes fonctionnalités sur votre appareil iOS.



Ajouter la caméra

- 1 Ouvrez **MyCam View** et tapez sur le symbole  ou bien le texte ci-contre.
- 2 Vous disposez de deux options pour ajouter la caméra :
 - Entrez dans le champ de saisie UID le numéro UID (au-dessus du code QR au dos du moniteur)..
 - Tapez sur **Balayer** et scannez le code QR au dos du moniteur.
- 3 Dans le champ **Nom**, vous pouvez entrer n'importe quel nom pour la caméra.
- 4 Saisissez dans le champ **Code de sécurité** le mot de passe pour la caméra (à l'état de livraison 000000).
- 5 Tapez sur **OK**.
- 6 Vous voyez une liste des appareils avec leurs numéros UID et l'état de connexion.
- 7 Tapez sur la caméra choisie pour regarder son image Live.

Utilisation de l'APPLI







Durant l'affichage de l'image Live, vous pouvez accéder, via les symboles se trouvant au bord inférieur de l'écran, aux fonctionnalités suivantes :

-  - accès aux clichés/photos faits jusqu'ici (que vous avez réalisés avec l'APPLI).
-  - Réaliser un cliché.
-  - Activation/Inactivation de la transmission sonore de la caméra.
-  - Activation du haut-parleur à la caméra (Interphone).
-  - Allumage/Extinction de la lumière LED sur la caméra.

Si l'APPLI vous permet l'accès à plusieurs caméras, vous pourrez, avec les symboles  ,  etc. au bord supérieur de l'écran, sélectionner la caméra pour l'affichage de l'image Live.

Réglages dans l'APPLI

Durant l'affichage de la liste de caméras raccordées (vous y parvenez via la touche retour de votre mobile pendant l'affichage de l'image Live), vous pouvez procéder aux réglages suivants :

-  - Rétablir la liaison avec la caméra au cas où le raccordement serait suspendu.
-  - Ajuster les réglages des appareils.
L'UID de la caméra est affichée et vous pouvez modifier le nom de la caméra.
Réglages avancés :
 - Code de sécurité : modifier le mot de passe pour l'accès à la caméra
 - Réglage de la qualité vidéo
 - Réglages de lumière (en correspondance avec les réglages via le moniteur)
 - Réglages d'alarme
 - Informations appareils
-  - Affichage de la liste des événements enregistrés.
En tapant sur , vous pouvez consulter des périodes définies.
-  - Affichage de la liste des clichés réalisés.
-  - Supprimer l'appareil : la caméra est éliminée de l'APPLI.

ANNEXE

Indications de sécurité

- Lisez ce mode d'emploi entièrement avec soin et conservez-le bien.
- Évitez les nuisances causées par la fumée, la poussière, les secousses, les produits chimiques, l'humidité, la chaleur ou un ensoleillement direct.
- Au cours du temps, les produits d'entretien pour meubles peuvent attaquer et ramollir les pieds en caoutchouc de l'appareil. Pour éviter une tache éventuelle, placez l'appareil sur une base antidérapante.
- N'utilisez que des blocs d'alimentation livrés, car d'autres blocs d'alimentation peuvent endommager les appareils.
- Ne bloquez pas l'accès aux blocs d'alimentation par des meubles ou d'autres objets.

Utilisation conforme aux dispositions

Le système vidéo sert à la surveillance de la pièce. La caméra transmet des images vidéos au moniteur depuis sa position. Toute autre utilisation est considérée comme non conforme aux dispositions. Il est interdit d'effectuer des modifications ou des transformations de son propre chef. N'ouvrir les appareils en aucun cas et ne pas tenter de les réparer par soi-même. Respectez les consignes et dispositions locales.

Bloc d'alimentation

Attention : n'utilisez que les blocs d'alimentation livrés, car d'autres blocs d'alimentation peuvent endommager les appareils. Veillez à ne pas bloquer l'accès au bloc d'alimentation par des meubles ou d'autres objets. Pour le fonctionnement avec un bloc d'alimentation, veillez à l'état parfait des câbles et des fiches. Les câbles pliés ou élimés sont très dangereux ! Le bloc d'alimentation livré répond aux exigences de l'Union européenne en matière d'éco-conception (directive 2009/125/EC). Cela signifie que, tant en service qu'au repos, la consommation électrique est nettement plus faible par rapport aux blocs d'alimentation de modèles plus anciens.

Élimination des déchets

Si vous souhaitez éliminer votre appareil, apportez-le au centre de collecte de votre commune en charge de l'élimination des déchets (par exemple : déchetterie). Selon la loi sur les appareils électriques et électroniques, les propriétaires d'appareils usagés sont dans l'obligation de séparer les vieux appareils électriques et électroniques et les autres déchets. Le symbole ci-contre signifie que vous ne devez en aucun cas jeter l'appareil dans les ordures ménagères ! **Mise en danger de la santé et de l'environnement par les accumulateurs et les piles !** Ne pas ouvrir, endommager, ingérer les accumulateurs et les piles ou les laisser accéder à l'environnement. Ils peuvent contenir des métaux lourds toxiques et polluants. Vous êtes dans l'obligation d'éliminer en toute sécurité les accumulateurs et les piles dans le commerce distributeur de piles ainsi qu'auprès de centres de collecte compétents, qui mettent des bacs correspondants à votre disposition. L'élimination des déchets est gratuite. Les symboles ci-après signifient que vous ne devez en aucun cas jeter les accumulateurs et les piles dans les ordures ménagères et ceux-ci doivent être recyclés via des centres de collecte. Les matériaux d'emballage sont à éliminer selon les consignes locales.



Déclaration de conformité

Cet appareil répond aux exigences de la directive UE :
2014/53/EU.



La conformité avec la directive citée ci-avant est confirmée par le marquage CE apposé sur cet appareil. Pour obtenir la déclaration de conformité complète, veuillez la télécharger gratuitement sur notre site internet : www.switel.com.

Telgo AG, Route d'Agy 16, 1763 Granges-Paccot, Switzerland

Indications d'entretien

- Nettoyez les surfaces du boîtier avec un chiffon doux et sans peluche.
- N'utilisez aucun nettoyant ni solvant.

Caractéristiques techniques (moniteur)

Fréquence	2,400 ... 2,483.5 GHz
Débit binaire	4 Mbps
Sensibilité de réception	-81dBm
Modulation	MDF avec FHSS
Moniteur	7" (17,8 cm) Couleur LCD (800 x 480 px)
Angle de vision	H: 140° V: 110°
Carte mémoire SDHC	128 GB maxi
Batterie au lithium	3.7V 2000 mAh
Alimentation	5 V DC 2 A +/- 5%
Température de service	-10°C ... +40°C / Humidité 0% ... 85%

Caractéristiques techniques (caméra)

Fréquence	2,400 ... 2,483.5 GHz
Débit binaire	4 Mbps
Puissance de transmission	16 dBm (TYP)
Modulation	MDF avec FHSS
Portée	jusqu'à 300 m avec une visibilité libre
Capteur de la caméra	1/4" Couleur CMOS image sensor
Résolution effective	H: 1280 V: 720
Format d'enregistrement	ASF
Résolution / Répétition	Cam x 1 : 720p x 1 @ 15 fps Cam x 2 : VGA x 2 @ 30 fps Cam x 4 : VGA x 4 @ 10 fps
Lentille	3,6 mm / F1.9 (filtre ICR cut)
Angle de vision (diagonal)	68° (FOV)
IR LED / Portée vision nocturne	1xLED IR+ 6x LED blanches /vision nocturne 10 m
Alimentation (caméra)	9.0 VDC 2 A +/- 5%
Consommation de courant	1680 mA maxi (avec LED IR + LED blanche+ Talk-Back ON) 500 mA maxi avec Talk-Back ON
Type de protection	IP65
Température de service	-10°C ... +50°C / Humidité 0% ... 85%

Garantie

Les appareils SWITEL sont fabriqués et testés selon les procédés de production les plus modernes. Les matériaux choisis et la haute technologie assurent un fonctionnement parfait et une longue durée de vie. La durée de garantie est de 24 mois à partir de la date d'achat. La garantie ne s'applique pas à la pile rechargeable standard ou aux packs de piles rechargeables utilisés dans le produit.

Pendant la période de garantie, tous les défauts dus à des erreurs de matériel et de fabrication sont réparés gratuitement. La garantie expire en cas d'interventions de l'acheteur ou d'un tiers. Les dommages engendrés par une manipulation ou une utilisation inadéquate, par un mauvais emplacement ou rangement, par un raccordement ou une installation inadéquate ainsi qu'en cas de force majeure ou d'autres influences extérieures ne sont pas inclus dans la prestation de garantie. En cas de réclamations, nous nous réservons le droit de réparer ou de remplacer les pièces défectueuses ou d'échanger l'appareil. Les pièces ou appareils échangés deviennent notre propriété. Tout droit de prétention à des dédommagements est exclu, sauf si ce dommage est basé sur une préméditation ou une négligence grave du fabricant.

Si votre appareil comporte cependant un défaut pendant la période de garantie, veuillez vous adresser exclusivement au magasin dans lequel vous avez acheté votre appareil SWITEL en présentant votre bon d'achat. Tous les droits de garantie basés sur ces dispositions ne peuvent être revendiqués qu'auprès de votre revendeur. A l'échéance des deux ans après l'achat et le transfert de nos produits, les législations en matière de garantie ne sont plus applicables.

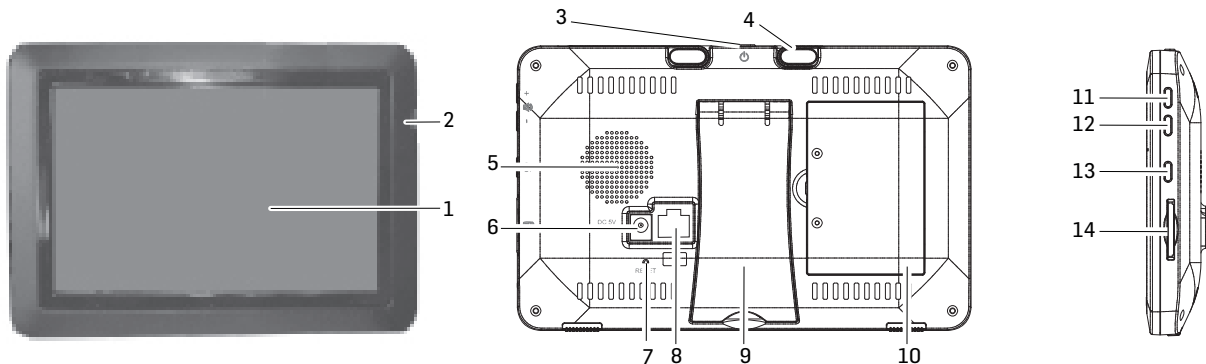

Monitor (ricevitore)

- 1 Monitor LCD: Visualizza il video dalla telecamera o l'interfaccia utente del sistema
- 2 Microfono
- 3 Pulsante ON/OFF / Tasto scansione: Premere e tenere premuto per accendere o spegnere il monitor. Premere e rilasciare mentre l'apparecchio è acceso, per attivare o disattivare la modalità di scansione
- 4 Antenna
- 5 Altoparlante
- 6 Presa di collegamento per alimentatore di rete in dotazione
- 7 Reset: Utilizzare una graffetta o qualcosa di simile e premere il tasto reset al fine di ripristinare il sistema sulle impostazioni predefinite
- 8 Collegamento ethernet (rete)
- 9 Supporto
- 10 Vano batterie
- 11 Volume +
- 12 Volume -
- 13 Tasto PTT. Premere e tenere premuto per parlare dalla telecamera. Rilasciare per ascoltare.
- 14 Slot per schede SD: Inserire una scheda SD per registrare video

Telecamera (trasmettitore)



- 1 Microfono
- 2 LED bianco (6W) / Attivazione manuale tramite movimento e/o timer
- 3 Obiettivo telecamera
- 4 LED IR: I LED infrarossi permettono l'osservazione senza luce/con scarsa luce

- 5 Sensore di movimento
- 6 Altoparlante
- 7 Antenna
- 8 Fissaggio a parete: per fissare la telecamera alla parete o a un'altra superficie piana
- 9 Collegamento cavo di rete
- 10 Tasto accoppiamento: Il tasto di accoppiamento si trova sul retro della telecamera

Avvertenza: Questa telecamera include un filtro IR-cut meccanico automatico. Se si commuta la telecamera dalla modalità giorno alla modalità notte o viceversa, è possibile avvertire un rumore proveniente dalla telecamera. Questo clic è normale e indica che il filtro della telecamera è funzionante.

MESSA IN SERVIZIO DELL'APPARECCHIO

Monitor

- 1 Aprire il supporto sul retro del monitor e posizionare l'antenna.
- 2 Collegare l'alimentatore di rete alla presa sul lato del monitor. Collegare l'altra estremità alla presa di rete domestica.
- 3 Per accendere tenere premuto il pulsante ON/OFF sulla parte superiore del monitor per 3 - 4 secondi.
- 4 Il monitor visualizza per alcuni secondi la sequenza di avvio e poi passa alla modalità live view. Lo schermo resta scuro finché le telecamere sono accese.

Telecamera

Informazioni generali

La telecamera è resistente agli agenti atmosferici secondo la classe IP65. È resistente agli spruzzi, ma non deve essere immersa in acqua. Sebbene la telecamera possa essere esposta direttamente alla pioggia, si raccomanda, quando viene utilizzata all'aperto, di installarla sotto un tetto o una sporgenza del tetto. Quando le gocce di pioggia sul vetro protettivo della telecamera asciugano, possono lasciare delle macchie, che riflettono la luce dei LED a infrarossi utilizzati per la visione notturna. Questo può pregiudicare la qualità del video. Anche la polvere, la sporcizia e le ragnatele che si depositano sul vetro protettivo della telecamera possono riflettere la luce dei LED a infrarossi e compromettere la qualità video. Pulire periodicamente il vetro protettivo con un panno morbido.

Scelta della posizione

Quando si sceglie la posizione della telecamera tenere conto di quanto segue:

- La cosa migliore è una linea di visibilità libera tra telecamera e monitor.
 - Le pareti, in particolare i mattoni e il calcestruzzo, accorciano la via di trasmissione.
 - Il posizionamento accanto a una finestra consente una trasmissione migliore.
- L'area di rilevamento di movimento ottimale è di ca. 2 ... 6 m davanti alla telecamera. Più lontano è un oggetto, più impreciso è il rilevamento di movimento.
- Evitare una fonte di luce diretta nel campo visivo della telecamera, compresa l'illuminazione stradale, le plafoniere o lampade da terra, faretto dell'ingresso, ecc.
- Le precipitazioni, le onde/riflessi della piscina, le foglie mosse dal vento di alberi e cespugli o le ombre che essi provocano, possono causare falsi allarmi durante il rilevamento di movimento.

Installazione della telecamera

Prendere il monitor per installare la telecamera. Ciò facilita il posizionamento.

- 1 Posizionare la telecamera nella posizione desiderata, collegare l'alimentatore e controllare l'immagine sul monitor. Muovere la telecamera se la visione non corrisponde a quella desiderata.
- 2 Tenere la pedana nel punto desiderato e segnare la posizione dei fori di avvitaimento.
- 3 Utilizzare le viti e tasselli forniti per fissare il piede alla parete o al soffitto.
- 4 Avvitare la telecamera al fissaggio e assicurarsi che sia ben fissata.

SCHERMATA DEL MONITOR

La schermata del monitor è composta da 3 elementi:

- Area Live View. Lo schermo principale mostra il video live della telecamera.
- Menù pop-out. Toccare il tab per visualizzare i 4 menù con i quali gestire il sistema.
- Linee icona. Simboli sul bordo superiore e inferiore dello schermo.

Viste

L'area live view mostra i video live della telecamera. Ciascuna telecamera può essere visualizzata nella propria sezione dello schermo (quadrante) oppure sullo schermo intero.

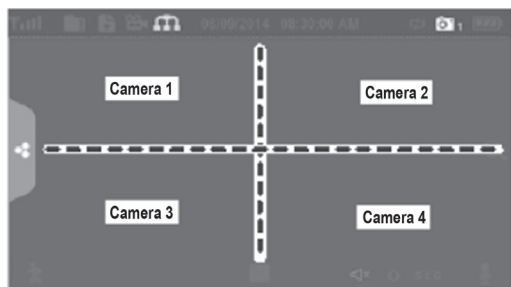

Esistono 4 modalità di visualizzazione:

- La modalità Quattro divide l'area dell'immagine dello schermo in quattro quadranti e visualizza il video attivo della telecamera in ogni quadrante. Toccare il centro del quadrante per accedere alla modalità mono-canale.
- La modalità mono-canale mostra una sola telecamera. Toccare su  per commutare tra i canali. Toccare il centro dell'immagine per tornare alla modalità Quattro.
- Nella modalità di scansione lo schermo del monitor e gli altoparlanti restano spenti finché la telecamera non rileva un movimento. Questa telecamera mostra quindi lo schermo intero (audio e video), finché non rileva più alcun movimento per ca. 15 secondi. Il monitor torna scuro. Premere il **pulsante ON / OFF** per tornare alla modalità di scansione.
- Sequenza automatica. Mostra automaticamente uno dopo l'altro ogni canale nella visualizzazione a schermo intero. Il sistema viene impostato di serie sulla modalità di sequenza automatica quando viene disattivata la modalità di scansione. Toccare su **SEQ** per spegnere la modalità di sequenza automatica e tornare alla modalità Quattro.

Schermo live view

Lo schermo live view è la schermata principale del monitor, che visualizza il video della vostra telecamera. Potete decidere di visualizzare una singola telecamera oppure tutte le telecamere. Potete anche navigare tra tutti i video live. Toccare sul simbolo  per modificare la visualizzazione della schermata live.

Icone Live screen

Sullo schermo del monitor appaiono varie icone a seconda dello stato delle telecamere. L'esempio seguente mostra le varie possibilità.

Esempio live screen

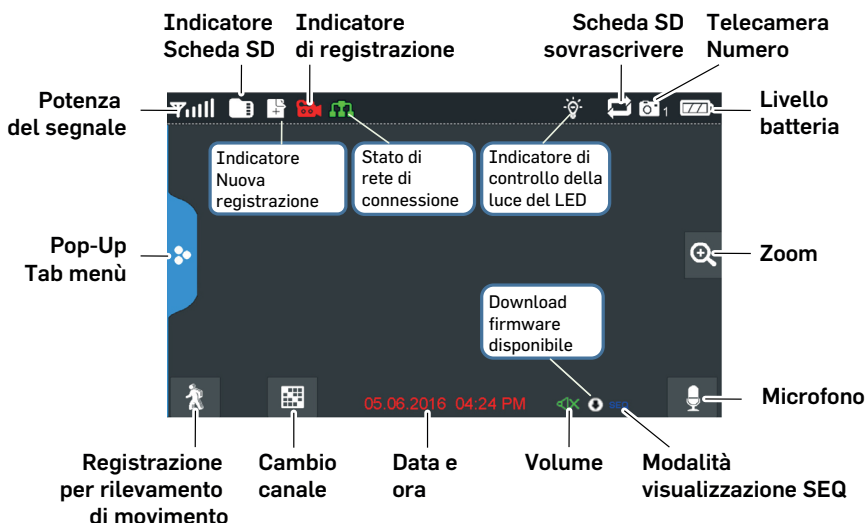

Indicatore dell'intensità di ricezione. Max. 4 barre fino a 0 barre (fuori portata).



Questo simbolo viene visualizzato quando s'inserisce una scheda SD nel monitor. Se è blu, è disponibile spazio di memoria. Se è rosso, la scheda SD è piena. Toccare questo simbolo per visualizzare i file registrati.



Nuova registrazione su scheda SD.



Se lampeggia questo simbolo in rosso, indica che è in corso una registrazione.



Spia stato della rete.

Verde = il sistema è collegato a Internet e il monitor è in modalità Internet.

Giallo = il sistema è collegato a Internet e il monitor è in modalità Intranet.

Rosso = nessun collegamento a Internet.



Luce a LED. Toccare questo simbolo per attivare/disattivare la luce a LED.



Indica se è consentito sovrascrivere la scheda SD, quando questa è piena.



Indica il numero di canale attuale che si sta vedendo. Se si vedono più telecamere simultaneamente, compare l'indicatore della telecamera sopra ogni indicatore video.



Indicatore dello stato di carica della batteria:

Rosso lampeggiante - batteria scarica

Verde - batteria piena

Verde lampeggiante - batteria in carica



Se si tocca questo simbolo sullo schermo, il monitor divide l'immagine in 5 aree. Toccare l'area che si desidera visualizzare ingrandita. Quest'area viene visualizzata in un formato doppio. Toccare nuovamente il simbolo per uscire dalla modalità zoom.



Indica il volume attuale. Occorre essere in modalità di visualizzazione mono-canale per modificare il volume. Cliccare su + o - per alzare o abbassare il volume.

Indica Se il volume è spento (muto).



Indica se viene premuto il pulsante PTT. Tenere premuto il pulsante PTT sul lato del monitor per parlare tramite la telecamera. Per ascoltare la risposta, rilasciare pulsante PTT.



Indica la disponibilità di un aggiornamento del software.



Indica se il monitor si trova in modalità sequenza automatica (cambio telecamera automatico). Toccare questo simbolo per modificare il canale visualizzato.



Indica lo stato del rilevamento di movimento.



Blu - registrazione automatica OFF.

Rosso - registrazione automatica ON.



Toccare questo simbolo per espandere il menù.

FUNZIONI

Toccare questo simbolo  per espandere il menù.

Impostazioni luce

Attivare manualmente la luce a LED, predisporre un programma temporale per l'attivazione/disattivazione e impostare la luminosità della luce a LED.

1 Toccare il simbolo .

2 A questo punto sono disponibili le seguenti opzioni:

- toccare il numero corrispondente alla telecamera per attivare /disattivare manualmente la luce;
- toccare "Durata" ("Dauer") e impostare per quanto tempo la luce debba rimanere accesa dopo il rilevamento del movimento. È possibile disattivare la luce o impostarne una durata di 1 / 3 / 10 minuti;
- toccare "Timer" e stabilire un programma temporale durante il quale la luce debba rimanere accesa;
- toccare "Dimmer" e impostare la luminosità della lampada a LED.

Allarme

Se la telecamera si attiva a causa del rilevamento di movimento, per avviare la registrazione, sul monitor si avverte un tono di allarme. Regolare il volume di questo tono.

1 Toccare su .

2 Toccare su + o - per regolare il volume. Per terminare toccare su .

Luminosità

Con questa funzione si può regolare la luminosità della telecamera.

1 Toccare su .

2 Toccare su + o - per regolare la luminosità. Per terminare toccare su .

Impostazioni generali

Con le impostazioni generali si possono regolare le funzioni del sistema. Potete ad esempio accendere e spegnere le telecamere, stabilire una pianificazione degli orari specifica per determinate telecamere, impostare la data e l'ora e la sensibilità del rilevamento di movimento.

IT

1 Toccare su



Voce principale	Sottovoce	Descrizione
Impostazioni telecamera	Accoppiamento	Questo sistema viene fornito con telecamere già accoppiate. Utilizzare l'accoppiamento per assegnare queste telecamere a canali diversi oppure per registrare nel monitor telecamere aggiuntive.
	Accensione/spegnimento (on/off)	Rende visibili le telecamere al monitor.
	Risoluzione	Regola la qualità video di ciascuna telecamera.
Impostazioni registrazione	Durata	Impostare la lunghezza della registrazione prevista non appena il sensore di movimento ha innescato la telecamera. Si può scegliere tra 15 secondi, 30 secondi oppure 1 minuto (standard 15 secondi).
	Registrazione programmata	Impostate una pianificazione per gli orari di registrazione prestabiliti.
	Sovrascrivere dati	Sovrascrivete i dati più vecchi registrati sulla scheda SD, appena questa è piena.
Impostazioni sistema	Data & orario	Impostate la data e l'ora.
	Zona orario	<ul style="list-style-type: none">• Impostazione della fascia oraria per il proprio sistema.• Attivazione/disattivazione della conversione ora legale/ora solare.
	Lingua	Impostazione della lingua.
	Impostazioni standard	Ripristinare le impostazioni predefinite.
	Formattare scheda di memoria	Formatta la scheda SD e cancella tutti i dati.
	Informazioni	Indicatore della versione del firmware per il monitor e ciascuna telecamera.
Impostazioni sensore di movimento	Impostare la sensibilità del rilevamento di movimento di ciascuna telecamera. Inoltre, è possibile impostare quali aree di visualizzazione per ciascuna telecamera devono essere monitorate dal rilevamento del movimento.	

Voce principale	Sottovoce	Descrizione
Impostazione di rete	Impostazioni avanzate	Selezionare "indirizzo IP dinamico" oppure inserire un indirizzo IP statico.
	Ripristino della password	Riportare la password dell'APP MyCam View alle impostazioni di fabbrica (000000).
	Informazioni	Mostra le informazioni di rete e consente di apportare modifiche alla propria rete e di modificare l'UID del monitor.
Upgrade firmware	In questa sede è possibile selezionare la modalità di aggiornamento del proprio firmware (dalla schedina SD o dal server).	

INSERIRE UNA NUOVA TELECAMERA

Il vostro monitor supporta in totale quattro telecamere attive. Se desiderate aggiungere una telecamera, dovete registrarla nel monitor affinché queste possano comunicare tra di loro.

- il monitor sovrascrive il collegamento con la telecamera esistente a quella nuova.
- Registrare una sola telecamera alla volta! Il monitor si collega alla prima telecamera che rileva. Se due o più telecamere solo in modalità registrazione, voi non potete controllare quale telecamera rileva per prima il monitor.



Registrazione della telecamera

- 1 Toccare sullo schermo "Impostazionitelecamera/Accoppiamento" sul simbolo della telecamera che desiderate registrare. Viene visualizzato un simbolo di elaborazione per un conto alla rovescia di 30 secondi.
- 2 Durante il conto alla rovescia di 30 secondi premere brevemente il tasto di accoppiamento sulla telecamera.
- 3 Il sistema adatta automaticamente lo schermo live view.

Supporto per la registrazione di una nuova telecamera

Se ...	Fate così ...
l'indicatore dell'intensità di segnale non mostra nessuna barra	<ul style="list-style-type: none"> • Accertarsi che sulla telecamera sia presente tensione. • Controllare se l'antenna della telecamera è allacciata e l'antenna del monitor è aperta. • Controllare se la telecamera è collegata al canale corretto. • Effettuare ancora una volta la registrazione.
non si riesce a registrare la telecamera.	<ul style="list-style-type: none"> • Accertarsi che sulla telecamera sia presente tensione. • Premere solo brevemente il tasto di accoppiamento, non tenerlo premuto.

USO SUL MONITOR (GUIDA RAPIDA)

<p>Avvio/arresto manuale della registrazione</p>	<ol style="list-style-type: none"> 1 Toccare sul simbolo blu  del monitor. Il simbolo rosso lampeggiante indica che è iniziata la registrazione. 2 Per fermare toccare ancora una volta il simbolo.
<p>Creare una pianificazione automatica degli orari di registrazione</p>	<ol style="list-style-type: none"> 1 Nel menù Impostazioni generali/Impostazioni registrazione toccare sul simbolo . Viene visualizzata la schermata “Registrazione programmata”. 2 Toccare su Modificare, per visualizzare la schermata delle impostazioni di registrazione.
<p>Cancellare la pianificazione degli orari di registrazione.</p>	<ol style="list-style-type: none"> 1 Nel menù Impostazioni generali/Impostazioni registrazione toccare sul simbolo . Viene visualizzata la schermata “Registrazione programmata”. 2 Scegliere il giorno per il quale si desidera modificare le impostazioni e toccate su Modificare per vedere le impostazioni di quel giorno. 3 Scegliere la(e) telecamera(e) per cui si vuole cancellare le impostazioni. Inserire la pianificazione degli orari (oppure la parte di una pianificazione) che si desidera cancellare e toccare su Cancellare.
<p>Vedere la registrazione</p>	<ol style="list-style-type: none"> 1 Toccare il simbolo della schedina SD  sul monitor. Nell'elenco vengono visualizzati i file registrati. 2 Scegliere il giorno e poi la registrazione che si desidera vedere. 3 La riproduzione si avvia.
<p>Cancellare la registrazione</p>	<ol style="list-style-type: none"> 1 Toccare  nell'elenco delle registrazioni 2 Toccare Si per confermare.
<p>Intercomunicazione</p>	<p>Premere e tenere premuto il pulsante PTT sul lato del monitor durante l'immagine live, l'altoparlante della telecamera emette la vostra voce. Per ascoltare, rilasciare il pulsante PTT.</p>
<p>Cambio canale (visualizzare un'altra telecamera)</p>	<ol style="list-style-type: none"> 1 Toccare su . 2 Viene visualizzato il canale successivo.

UTILIZZO CON L'APP MYCAM VIEW

- 1 Scaricare **MyCam View** sul proprio smartphone o tablet dall'AppStore o da Google Play.
- 2 Collegare il monitor con il proprio router tramite un cavo ethernet in modo che abbia un collegamento a Internet (il simbolo  si illumina di verde).





Nel seguente esempio viene descritto l'uso tramite APP Android. Se si utilizza un dispositivo con iOS, potrebbero sussistere delle leggere discordanze dovute al sistema. Tuttavia, non dovrebbe essere complicato utilizzare le medesime funzioni sul proprio dispositivo iOS.



Aggiunta di una telecamera

- 1 Aprire **MyCam View** e toccare il simbolo  oppure il testo riportato di fianco.
- 2 Vi sono due possibili opzioni per aggiungere la telecamera:
 - inserire nel campo **UID** il codice UID (si trova sotto al codice QR nella parte posteriore del monitor);
 - toccare **Scansiona** ed eseguire la scansione del codice QR nella parte posteriore del monitor.
- 3 Nella riga **Nome** è possibile inserire un nome a propria scelta per la telecamera.
- 4 Nella riga **Password** inserire la password della telecamera (nelle impostazioni di fabbrica 000000).
- 5 Toccare il simbolo **OK**.
- 6 Apparirà un elenco dei dispositivi con i relativi codici UID e lo stato online.
- 7 Toccare la telecamera desiderata per visualizzare le relative immagini in tempo reale.

Utilizzo dell'APP







Durante la rappresentazione dell'immagine in tempo reale è possibile accedere tramite i simboli raffigurati sul bordo inferiore del display alle seguenti funzioni:

-  - accesso alle istantanee/foto scattate fino a quel momento (tramite l'APP);
-  - esecuzione di un'istantanea;
-  - attivazione/disattivazione della trasmissione del suono dalla telecamera;
-  - attivazione dell'altoparlante sulla telecamera (comunicazione bilaterale);
-  - attivazione/disattivazione della luce a LED sulla telecamera.

Se tramite l'APP si accede a più telecamere, con i simboli ,  ecc. sul bordo superiore del display è possibile selezionare la telecamera desiderata per visualizzarne le immagini in tempo reale.

Impostazioni nell'APP

Durante la raffigurazione dell'elenco delle telecamere collegate (raggiungibile con il tasto "Indietro" del proprio cellulare durante la rappresentazione dell'immagine in tempo reale) è possibile eseguire le seguenti impostazioni:

-  - instaurazione di un nuovo collegamento alla telecamera qualora il collegamento dovesse interrompersi;
-  - modifica delle impostazioni del dispositivo.
Viene mostrato l'UID della telecamera ed è possibile modificare il nome della stessa.
Impostazioni avanzate:
 - codice di sicurezza: modifica della password per accedere alla telecamera
 - impostazione della qualità del video
 - impostazioni della luce (corrispondenti alle impostazioni della luce sul monitor)
 - impostazioni allarme
 - informazioni sui dispositivi
-  - visualizzazione dell'elenco di eventi registrati.
Toccando il simbolo  è possibile esaminare determinati intervalli temporali;
-  - visualizzazione dell'elenco di istantanee registrate;
-  - eliminazione dispositivo: la telecamera viene eliminata dall'APP.

ALLEGATO

Indicazioni di sicurezza

- Leggere attentamente le istruzioni per l'uso e conservarle con cura.
- Eviti sollecitazioni da fumo, polvere, urti, sostanze chimiche, umidità, calore o insolazione diretta.
- Con il tempo la superficie lucida dei mobili può attaccare i piedini in gomma dell'apparecchio e ammorbidarli. Per evitare di lasciare macchie, mettere l'apparecchio su una base anti-scivolo.
- Usare solo gli alimentatori in dotazione, poiché alimentatori diversi possono danneggiare l'apparecchio.
- Non bloccare l'accesso agli alimentatori con mobili o altri oggetti.

Utilizzo secondo le disposizioni

Il sistema video serve per la sorveglianza degli ambienti. La telecamera trasmette dalla sua postazione immagini-video sul monitor. Qualsiasi altro utilizzo è da ritenersi improprio. Le modifiche non autorizzate o le trasformazioni non sono ammesse. Non aprire in nessun caso gli apparecchi e non effettuare tentativi personali di riparazione. Osservare le normative e disposizioni locali.

Alimentatore

Attenzione: usare solo gli alimentatori in dotazione, poiché gli alimentatori diversi possono danneggiare l'apparecchio. Fare attenzione che l'accesso all'alimentatore non sia ostacolato da mobili o altri oggetti. Fare attenzione, durante il funzionamento, che cavo e spina siano in perfette condizioni. I cavi piegati o logorati sono pericolosissimi!

L'alimentatore soddisfa i requisiti di ecodesign dell'Unione Europea (direttiva 2009/125/EC). Ciò significa che sia durante il funzionamento che in stand-by il consumo di energia è nettamente inferiore se rapportato ad alimentatori di più vecchia generazione.

Smaltimento

Se desidera smaltire il Suo apparecchio, lo porti al punto di raccolta del Suo gestore comunale di smaltimento (ad es. punto di raccolta di materiali di valore). Secondo la legge delle apparecchiature elettriche e elettroniche i proprietari di apparecchi usati hanno l'obbligo legale di smaltire separatamente le apparecchiature elettriche e elettroniche usate. Il simbolo qui a lato indica che l'apparecchio non deve assolutamente essere smaltito nei rifiuti domestici!



Pericolo per la salute e l'ambiente causato da accumulatori e batterie! Non aprire, danneggiare, ingerire o emettere nell'ambiente in nessun caso accumulatori e batterie. Potrebbero contenere metalli pesanti velenosi e dannosi per l'ambiente. Ha un obbligo per legge di smaltire in modo sicuro accumulatori e batterie presso rivenditori di batterie e presso punti di raccolta competenti che mettono a disposizione i rispettivi contenitori. Lo smaltimento è a titolo gratuito.



I simboli a lati indicano che gli accumulatori e le batterie non devono assolutamente essere gettate nei rifiuti domestici e che devono essere consegnati presso i punti di raccolta addetti allo smaltimento. I materiali d'imballaggio deve smaltirli secondo le prescrizioni locali.

Dichiarazione di conformità

Quest'apparecchio corrisponde ai requisiti della direttiva UE:
2014/53/EU.



La conformità con la direttiva sopra citata viene confermata con il simbolo CE sull'apparecchio. La dichiarazione di conformità completa la puo scaricare gratuitamente dal nostro sito web allo **www.switel.com**.

Telgo AG, Route d'Agy 16, 1763 Granges-Paccot, Switzerland

Indicazioni di manutenzione

- Pulire le superfici dell'involucro con un panno morbido e che non lasci fibre.
- Non utilizzare detergenti o solventi.

Dati tecnici (monitor)

Frequenza	2,400 ... 2,483.5 GHz
Banda di frequenza	4 Mbps
Sensibilità di ricezione	-81dBm
Modulazione	GFSK con FHSS
Monitor display	7" (17,8 cm) Color LCD (800 x 480 px)
Angolo di visione	H: 140° V: 110°
Scheda di memoria SDHC	max. 128 GB
Batteria agli ioni di Litio	3.7V 2000 mAh
Alimentazione di corrente	5 V DC 2 A +/- 5%
Temperatura di esercizio	-10°C ... +40°C / umidità 0% ... 85%

Dati tecnici (telecamera)

Frequenza	2,400 ... 2,483.5 GHz
Banda di frequenza	4 Mbps
Potenza di trasmissione	16 dBm (TYP)
Modulazione	GFSK con FHSS
Portata	fino a 300 m con linea di visibilità libera
Sensore telecamera	1/4" Color CMOS image sensor
Risoluzione effettiva	O: 1280 V: 720
Formato di registrazione	ASF
Risoluzione / ripetizione	Cam x 1 : 720p x 1 @ 15 fps Cam x 2 : VGA x 2 @ 30 fps Cam x 4 : VGA x 4 @ 10 fps
Lente	3,6 mm / F1.9 (ICR cut Filter)
Angolo di visione (diagonale)	68° (FOV)
LED IR/ Ampiezza di visione notturna	1xLED IR + 6x LED bianchi /10 m di visione notturna
Alimentazione di corrente	9.0 VDC 2 A +/- 5%
Consumo energetico	1680 mA max. (con LED IR + LED bianchi + Talk-Back attivo) 500 mA max. con Talk-Back attivo
Tipo di protezione	IP65
Temperatura di esercizio	-10°C ... +50°C / umidità 0% ... 85%

Garanzia

Gli apparecchi di SWITEL vengono prodotti e controllati secondo le procedure di produzione più innovative. L'uso di materiali selezionati con attenzione e di tecnologie altamente sviluppate garantisce un funzionamento privo di disturbi e un ciclo di vita lungo. La garanzia non si applica alle batterie ricaricabili, gli accumulatori o i pacchetti di batterie impiegate nei prodotti. La durata di garanzia ammonta a 24 mesi a partire dalla data d'acquisto.

All'interno del periodo di garanzia tutte le carenze riconducibili a errori di materiale o di produzione vengono eliminate gratuitamente. Il diritto di garanzia si estingue dopo interventi del compratore o di terzi. Danni causati da uso o maneggio scorretti, posizionamento o conservazione errati, collegamenti scorretti o installazione errata, forza maggiore o altri influssi esterni non sono contenuti nella prestazione di garanzia. Ci riserviamo il diritto di riparare o sostituire parti difettose in caso di reclami e/o di mettere a disposizione un apparecchio sostitutivo. Parti o apparecchi sostituiti diventano di nostra proprietà.

Diritti di risarcimento danni sono esclusi almeno che al produttore non si dimostri di aver agito con premeditazione e grave negligenza.

Se il Suo apparecchio dovesse evidenziare un difetto durante il periodo di garanzia, La preghiamo di rivolgersi al negozio in cui ha acquistato il Suo apparecchio SWITEL, presentando il Suo scontrino di acquisto. Tutti i diritti di garanzia secondo queste normative sono da far valere esclusivamente presso il rivenditore specializzato. Due anni dopo l'acquisto dei prodotti non si possono più far valere diritti di garanzia.

SERVICE

Bei technischen Fragen nutzen Sie bitte das Service-Formular auf unserer Webseite:

<http://www.switel.com/de/produktanfragen-und-technische-unterstuetzung/>

In the case of technical questions, please use the service form on our website:

<http://www.switel.com/en/product-information-technical-support/>

En cas des questions techniques, veuillez, s'il vous plaît utiliser le formulaire de service sur notre site:

<http://www.switel.com/fr/support-technique/>