

**GEBERIT AQUACLEAN TUMA
CLASSIC**

GEBERIT

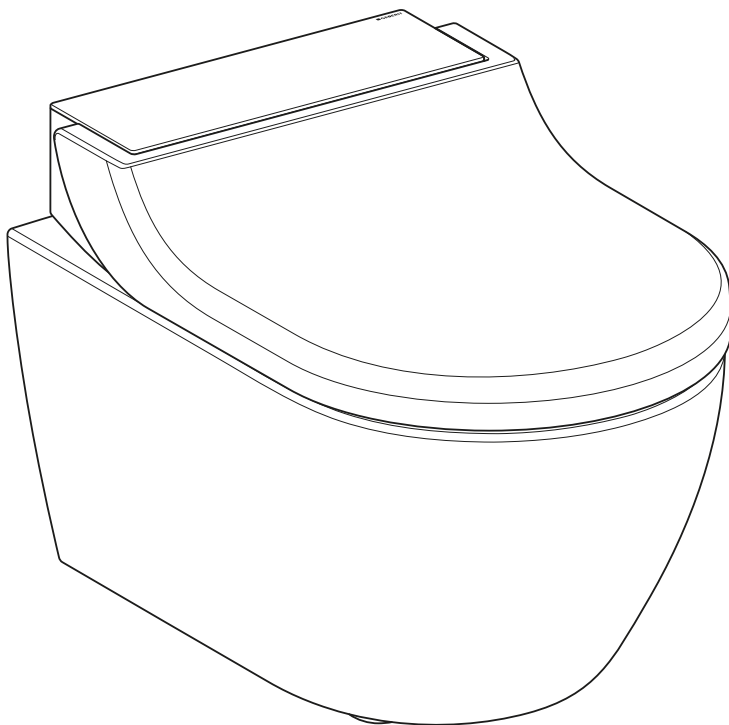

BEDIENUNGSANLEITUNG

Inhaltsverzeichnis

Zu Ihrer Sicherheit	5
Für wen ist das Produkt geeignet?	5
Wie ist das Produkt einzusetzen?	5
Was sollten Sie vermeiden?	5
Missbräuchliche Verwendung	5
Allgemeine Sicherheitshinweise	5
Übersicht über die Warnstufen und Symbole in dieser Anleitung	7
Übersicht über die Symbole am Produkt	8
Registrieren Sie Ihr Gerät	9
Lernen Sie das Gerät kennen	10
Über Geberit AquaClean Geräte	10
Funktionsübersicht	10
Dauer des Duschvorgangs	10
Das Gerät auf einen Blick	11
Gerät ein- bzw. ausschalten	13
Das Bedienkonzept	15
Seitliches Bedienfeld	15
Sonderbelegung der Tasten	16
Geberit AquaClean App	16
So bedienen Sie das Gerät	17
Einstellungen Ihres Geräts	17
Zusätzliche Einstellungen Ihres Geräts in der Geberit AquaClean App	17
Analdusche benutzen	18
Duschstrahlstärke einstellen	18
Speichern des persönlichen Benutzerprofils in der Geberit AquaClean App	19
Was passiert nach der Benutzung?	19
Gerät reinigen und entkalken	20
Reinigung beschichteter WC-Keramiken	20
Pflege und Reinigung glatter Oberflächen	20
Automatischer Wasseraustausch	20
Allgemeine Reinigungsempfehlung	20
Gezielte Desinfektion	21
Geeignete Reinigungsmittel und Reinigungsgeräte	21
Entkalkungsmeldung des Geräts	23
WC-Deckel abnehmen	23
Gerät entkalken	24
WC-Deckel, WC-Sitzring und Gehäuse reinigen	26
Reinigung zwischen Gerät und WC-Keramik	27
Duschdüse reinigen	28
Spülbereich der WC-Keramik reinigen	29
So beheben Sie Störungen	30
Dusch-WC ist ohne Funktion	30
Sonstige Funktionsfehler	31

Nachhaltigkeit	32
Geberit Gruppe und Nachhaltigkeit	32
Ecodesign – Ökobilanz	32
Ökotypen	32
Inhaltsstoffe	33
Entsorgung von Elektro- und Elektronik-Altgeräten	33
Endkundengarantie	34
Technische Daten und Konformität	35
Technische Daten	35
Konformitätserklärung	35

Zu Ihrer Sicherheit

Für wen ist das Produkt geeignet?

Das Geberit AquaClean Dusch-WC ist in seiner Funktion als WC für alle Altersgruppen geeignet. Reinigung und Instandhaltungsarbeiten dürfen von Kindern nur unter Beaufsichtigung durchgeführt werden.

Wie ist das Produkt einzusetzen?

Das Produkt ist für folgende Verwendungszwecke und Einsatzgebiete geeignet:

- In der Benutzung als Dusch-WC:
 - Zur Reinigung des Analbereichs
- Zur Installation im geheizten Innenbereich
- Zum Anschluss an das Trinkwassersystem
- Zum Betrieb mit Wasser aus Umkehrosmoseanlagen

Was sollten Sie vermeiden?

Das Produkt ist für folgende Verwendungen nicht bestimmt:

- Verlassen des WC-Sitzes während des Duschvorgangs
- Platzieren von Lasten und Gegenständen auf dem WC-Deckel
- Betrieb ohne Stopfen für Geberit AquaClean Entkalkungsmittel

Missbräuchliche Verwendung

Bei missbräuchlicher Verwendung übernimmt Geberit keine Haftung für die Folgen.

Allgemeine Sicherheitshinweise

Die nachfolgenden Sicherheitshinweise gelten über den gesamten Lebenszyklus des Produkts:

- Lesen Sie die Bedienungsanleitung vor der ersten Benutzung, um sich mit dem Gebrauch des Produkts vertraut zu machen.
- Bewahren Sie die Bedienungsanleitung zum späteren Nachschlagen auf.



- Benutzen Sie das Gerät nicht, wenn es beschädigt ist. Trennen Sie das Gerät falls möglich vom Netz, und kontaktieren Sie den Geberit Kundendienst.
- Öffnen Sie das Gerät nicht. Es enthält keine vom Benutzer zu wartenden oder zu reparierenden Komponenten.
- Nehmen Sie keine Veränderungen oder Zusatzinstallationen vor. Bei Modifikationen besteht Lebensgefahr.
- Reparaturen dürfen nur mit Originalersatzteilen und nur durch autorisierte Fachkräfte ausgeführt werden.
- Es dürfen nur Originalzubehöerteile eingesetzt werden.
- Bedienung und Wartung dürfen nur so weit durch den Betreiber oder Benutzer ausgeführt werden wie in dieser Bedienungsanleitung beschrieben.
- Immer die aktuelle Version der Montageanleitung für die Montage verwenden, falls das Geberit AquaClean demontiert wurde (z. B. für einen Umzug).
- Das Geberit AquaClean nur an Netzspannung gemäss Typenschild anschliessen.
- Beachten Sie bezüglich des Umgangs mit Reinigungs- und Entkalkungsmitteln stets die Herstellerangaben.

i Dieses Dokument enthält an verschiedenen Stellen Warnhinweise. Warnhinweise sind handlungs- und situationsabhängige Sicherheitshinweise. Sie warnen vor spezifischen Gefahren.



i Diese Anleitung entspricht dem technischen Stand des Geräts zum Zeitpunkt der Drucklegung. Änderungen im Sinne der Weiterentwicklung bleiben vorbehalten.

Eine aktuelle Version dieses und weiterer Dokumente steht Ihnen online zur Verfügung. www.geberit.com

Übersicht über die Warnstufen und Symbole in dieser Anleitung

Warnstufen und Symbole	
	GEFAHR Kennzeichnet eine unmittelbar drohende Gefahr, die zum Tod oder zu schwerer Verletzung führt, wenn sie nicht vermieden wird.
	WARNUNG Kennzeichnet eine möglicherweise drohende Gefahr, die zum Tod oder zu schwerer Verletzung führen kann, wenn sie nicht vermieden wird.
	ACHTUNG Kennzeichnet eine Gefahr, die zu Sachschäden führen kann, wenn sie nicht vermieden wird.
	Weist auf eine wichtige Information hin.

Übersicht über die Symbole am Produkt

Symbol	Bedeutung
	Die Sicherheitshinweise und die Bedienungs-/ Betriebsanleitung vor Inbetriebnahme des Produkts lesen.
	Lebensgefahr durch elektrischen Schlag

Registrieren Sie Ihr Gerät

Garantieregistrierung

Verlängern Sie kostenfrei die Garanzzeit Ihres Geberit AquaClean. Registrieren Sie sich dafür innerhalb von 90 Arbeitstagen ab Installationsdatum.



Im dritten Jahr der Garanzzeit übernimmt Geberit bei Material- oder Produktionsfehlern die kostenlose Lieferung von Ersatzteilen, sofern das Produkt von einem Sanitärfachbetrieb installiert und in Betrieb genommen wurde.

Per Computer:

<http://www.geberit-aquaclean.com/registration>

Per Post:

Füllen Sie die beiliegende Garantiekarte aus und schicken Sie sie uns zu.

Per Smartphone oder Tablet:



Android:



iOS:



Per Geberit AquaClean App:

Lernen Sie das Gerät kennen

Über Geberit AquaClean Geräte

Ein Geberit AquaClean Gerät ist ein WC mit integrierter Duschfunktion. Das Gerät erfüllt auch alle Funktionen einer herkömmlichen Toilette. Weitere Funktionen sind abhängig von der Ausführung Ihres Produkts.

Funktionsübersicht

Hygienefunktionen:

- WhirlSpray-Duschtechnologie
- Automatische Reinigung der Dushdüse vor und nach jedem Duschvorgang

Komfortfunktionen:

- Wählbare Duschstrahlstärke
- WC-Sitzring und WC-Deckel mit SoftClosing
- Seitliches, ergonomisches Bedienfeld

Reinigung und Pflege:

- Abnehmbarer WC-Deckel
- Anhebbarer WC-Aufsatz zur Reinigung zwischen Gerät und WC-Keramik
- Entkalkungsprogramm

Dauer des Duschvorgangs

Die Duschkdauer der Analdusche beträgt 50 Sekunden. Sie kann jederzeit durch erneutes Drücken der Taste <Dusche> beendet werden.

Das Gerät auf einen Blick

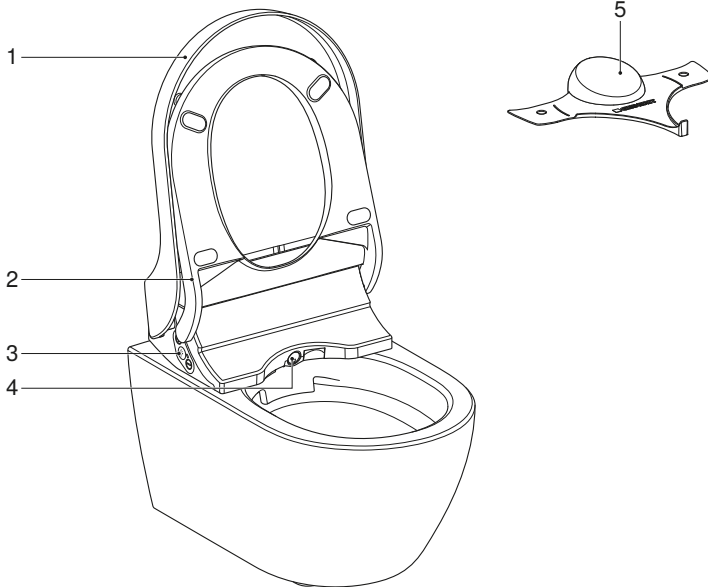

- 1 WC-Deckel
- 2 WC-Sitzring
- 3 Seitliches Bedienfeld mit Status-LED
- 4 Duscharm mit Dushdüse
- 5 Spritzschutz

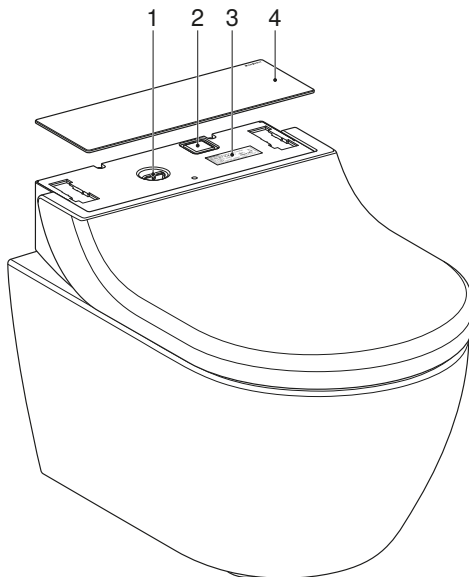
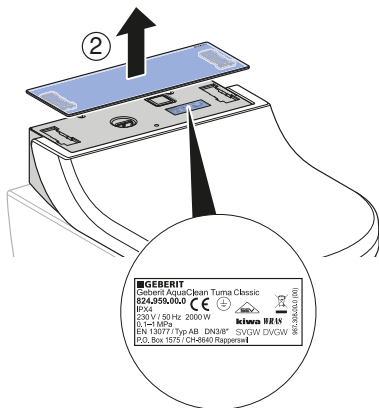
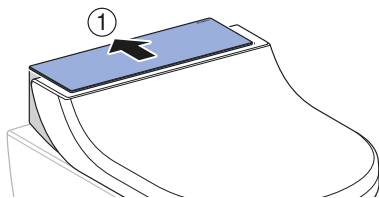

- 1 Einfüllöffnung mit Stopfen für Entkalkungsmittel¹⁾
 - 2 Netzschalter
 - 3 Typenschild mit Seriennummer
 - 4 Designabdeckung
- ¹⁾ Geberit AquaClean Entkalkungsmittel (Art.-Nr. 147.040.00.1)

Gerät ein- bzw. ausschalten

- i** Zwischen einem Aus- und Einschaltvorgang müssen mindestens 30 Sekunden vergehen, damit sich die Elektronik vollständig entladen kann.

- 1** Klappen Sie den WC-Deckel hoch.

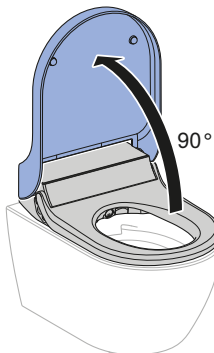

- 2** Nehmen Sie den WC-Deckel ab.

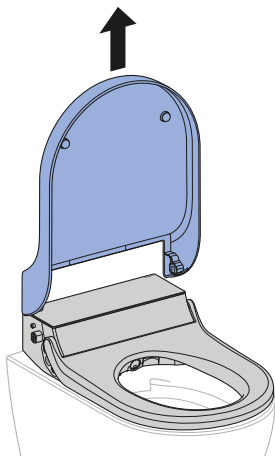

- 3** Nehmen Sie die Designabdeckung ab.

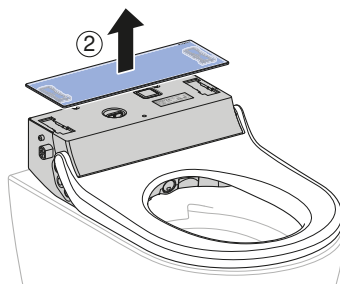
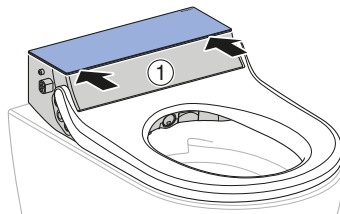

- 4** Betätigen Sie den Netzschalter.

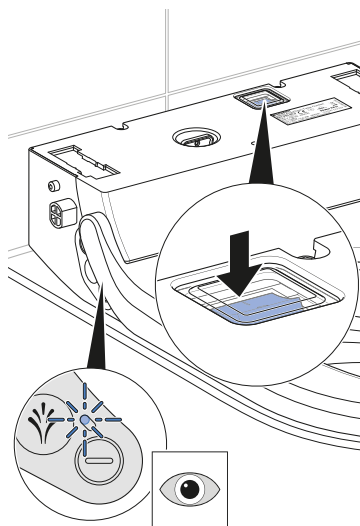

- ✓ Die LED am seitlichen Bedienfeld blinkt/erlischt.

-
- 5** Montieren Sie die Designabdeckung.

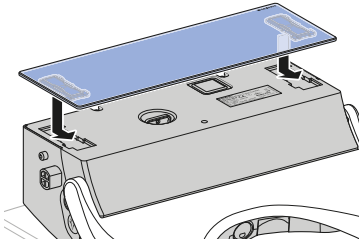

-
- 6** Montieren Sie den WC-Deckel.

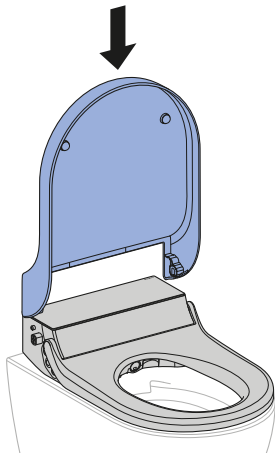

-
- 7** Klappen Sie den WC-Deckel herunter.



Ergebnis

- ✓ Das Gerät initialisiert sich nach dem Einschalten neu.

Das Bedienkonzept

Seitliches Bedienfeld

Über das seitliche Bedienfeld können die Dusch-WC-Funktionen des Geräts bedient werden.

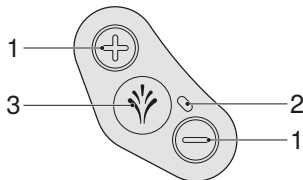

- 1 Tasten <+>/<->: Duschstrahlstärke erhöhen oder verringern
- 2 Status-LED
- 3 Taste <Dusche>: Analdusche starten und stoppen

Tabelle 1: Status-LED am seitlichen Bedienfeld

LED	Beschreibung
Blinkt blau	Das Gerät initialisiert sich nach dem Einschalten. Eine Systemspülung wird durchgeführt.
Leuchtet blau	Durchlauferhitzer ist eingeschaltet.
Leuchtet nicht	Durchlauferhitzer ist ausgeschaltet.
Leuchtet rot	Das Gerät muss entkalkt werden. → Siehe „Gerät entkalken“, Seite 24
Blinkt rot	Störungsmeldung → Siehe „Dusch-WC ist ohne Funktion“, Seite 30
Blinkt rot und leuchtet orange	Das Gerät ist gesperrt und muss dringend entkalkt werden. Die Benutzung der Duschfunktionen ist in gesperrtem Zustand nicht möglich. Die Sperre kann für 50 Duschzyklen zurückgesetzt werden, dazu muss die Taste <Dusche> für 5 Sekunden gedrückt werden.
Leuchtet orange	Das Gerät entkalkt gerade. Die Benutzung des Dusch-WCs ist für die Dauer der Entkalkung nicht möglich.
Blinkt orange	Ein Wasseraustausch wird durchgeführt. → Siehe „Automatischer Wasseraustausch“, Seite 20
Blinkt rot/orange	Das Gerät befindet sich im Entkalkungsmodus und wartet auf eine Aktion des Benutzers



Die Tasten des Bedienfelds sind ergonomisch gestaltet. Jede Taste besitzt eine individuelle, deutlich ertastbare Oberflächenform.

Sonderbelegung der Tasten

Über die Sonderbelegung von Tasten können Sie auf erweiterte Funktionen Ihres Dusch-WCs zugreifen.

Tabelle 2: Seitliches Bedienfeld

Funktion	Taste auf dem seitlichen Bedienfeld	Ein	Aus
Duscharm zur Reinigung ausfahren	<+> und <Dusche> gleichzeitig kurz drücken.	–	–
Start der Entkalkungsfunktion	<-> und <Dusche> gleichzeitig für 5 Sekunden drücken.	–	–
Unterdrücken der Entkalkungsmeldung für 50 weitere Duschzyklen	<Dusche> für 5 Sekunden drücken.	Piep (1x)	–
Vorführmodus ein-/ausschalten	<+> und <-> gleichzeitig für 5 Sekunden drücken.	Piep (1x)	Piep (2x)

Geberit AquaClean App

Über die Geberit AquaClean App können folgende Funktionen des Dusch-WCs ausgeführt werden:

- Fernbedienung des Geberit AquaClean Dusch-WCs
- Anzeige und Anpassung der Einstellungen

Die Geberit AquaClean App bietet zusätzlich folgende Vorteile:

- Speichern der persönlichen Einstellungen auf dem Smartphone
- Unterstützung bei Wartung und Pflege des Geräts
- Einfache Registrierung Ihres Geberit AquaClean Dusch-WCs
- Funktionsfilme
- Service- und Kontaktinformationen

Die Geberit AquaClean App ist für Android- und iOS-Smartphones im jeweiligen App Store kostenfrei erhältlich.

Android:



iOS:



So bedienen Sie das Gerät

Einstellungen Ihres Geräts

Einstellung	Einstellbereich	Werkseinstellung des Grundprofils
Duschstrahlstärke der Analdusche	Stufe 1–5	Stufe 3

Zusätzliche Einstellungen Ihres Geräts in der Geberit AquaClean App

Einstellung	Einstellbereich	Werkseinstellung des Grundprofils
Duscharmposition der Analdusche	Stufe 1–5	Stufe 3
Oszillierfunktion des Duscharms bei Analdusche	ein/aus	ein
Warmwasser bei Duschfunktion	ein/aus	ein
Temperatur des Duschwassers	Stufe 1–5	Stufe 4
Wasserhärte → Siehe „Entkalkungsmeldung des Geräts“, Seite 23	weich/mittel/hart	hart

Analdusche benutzen

Voraussetzung

- Sie sitzen auf dem WC-Sitzring.

- ▶ Drücken Sie einmal kurz die Taste <Dusche> am seitlichen Bedienfeld.

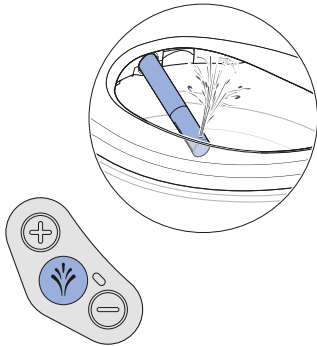

Ergebnis

- ✓ Der Duschvorgang startet.
- ✓ Eine geringe Wassermenge läuft über den Überlauf in die WC-Keramik.

- i** Durch erneutes Drücken der Taste <Dusche> können Sie den Duschvorgang vorzeitig beenden.

Duschstrahlstärke einstellen

Voraussetzung

- Der Duschvorgang läuft gerade.

- ▶ Drücken Sie die Taste <+>, um die Duschstrahlstärke zu erhöhen.
Drücken Sie die Taste <->, um die Duschstrahlstärke zu verringern.



Ergebnis

- ✓ Der Duschstrahl wird stärker bzw. schwächer.

- i** Sie können die Duschstrahlstärke in 5 Stufen einstellen.

Speichern des persönlichen Benutzerprofils in der Geberit AquaClean App

Voraussetzung

- Die aktuelle Version der Geberit AquaClean App ist auf Ihrem Smartphone installiert.
- Die Geberit AquaClean App wird ausgeführt.
- Sie befinden sich im Erfassungsbereich des Dusch-WCs.

-
- Speichern Sie die Einstellungen in der Geberit AquaClean App.
-

Ergebnis

- ✓ Das persönliche Benutzerprofil ist auf Ihrem Smartphone gespeichert.
- ✓ Die Einstellungen gelten für alle gekoppelten Dusch-WCs.

Was passiert nach der Benutzung?

Nach der Benutzung wird das Gerät automatisch für eine erneute Benutzung vorbereitet:

- Die Duschküpe wird intensiv gespült.
- Das Dusch-WC schaltet automatisch in den Energiesparmodus, sobald keine Gerätefunktion mehr aktiv ist.

Gerät reinigen und entkalken

Reinigung beschichteter WC-Keramiken

Die WC-Keramik hat eine besondere Beschichtung. Durch diese Beschichtung ziehen sich Wassertropfen kugelförmig zusammen und perlen sehr gut ab. Rückstände wie Kalk und Schmutz werden in den Wassertropfen eingeschlossen und einfach mit weggespült. Dieser Effekt ist besonders umweltfreundlich, da keine aggressiven WC-Reiniger mehr erforderlich sind.

Pflege und Reinigung glatter Oberflächen

Alle glatten Oberflächen lassen sich mit Wasser und einem flüssigen, hautfreundlichen, milden Reinigungsmittel hygienisch reinigen.



Aggressive und scheuernde Reinigungsmittel können die Oberfläche beschädigen. Setzen Sie ausschliesslich flüssige, hautfreundliche, milde Reinigungsmittel ein. Das Geberit AquaClean Reinigungsset (Art.-Nr. 242.547.00.1) enthält ein Reinigungsmittel, das gebrauchsfertig und optimal auf alle Geberit AquaClean Oberflächen abgestimmt ist.

Automatischer Wasseraustausch

Wurde das Dusch-WC neu gestartet oder für mehr als 2 Wochen nicht benutzt, wird das Gerät nach dem Einschalten mit Frischwasser gespült. Damit wird die Qualität des Duschwassers vor der Benutzung sichergestellt.

Allgemeine Reinigungsempfehlung

Reinigungsintervall	Reinigungstätigkeit
Täglich	<ul style="list-style-type: none">• Wassertropfen mit einem weichen, fussselfreien Tuch entfernen, um Kalkflecken zu vermeiden.
Wöchentlich	<ul style="list-style-type: none">• Alle Oberflächen und Ecken gründlich reinigen. → Siehe „WC-Deckel, WC-Sitzring und Gehäuse reinigen“, Seite 26• Duschküse prüfen und bei Bedarf reinigen. → Siehe „Duschküse reinigen“, Seite 28
Monatlich	<ul style="list-style-type: none">• Duschküse unter fliessendem Wasser ausspülen, um Fremdstoffe zu entfernen.• WC-Keramik mit Geberit AquaClean Reinigungsmittel reinigen. → Siehe „Spülbereich der WC-Keramik reinigen“, Seite 29

Gezielte Desinfektion

Eine Desinfektion ist nur empfohlen, wenn eine konkrete Ansteckungsgefahr durch Krankheitserreger gegeben ist.

ACHTUNG

Oberflächenschäden durch aggressive Desinfektionsmittel

- ▶ Ausschliesslich Desinfektionsmittel auf Alkoholbasis einsetzen, die auch für die Hand- und Hautdesinfektion geeignet sind.
- ▶ Sicherheitshinweise des Herstellers im Umgang mit gefährlichen Stoffen beachten.

Desinfektionsart	Desinfektionsvorgang
Nasse Wischdesinfektion Anzuwenden auf glatten Oberflächen, die abgerieben werden können	<ul style="list-style-type: none">▶ Oberflächen komplett mit Desinfektionsmittel benetzen.▶ Desinfektionsmittel gemäss Herstellerangaben einwirken lassen.▶ Oberflächen anschliessend mit Einmaltüchern abreiben.
Sprühdesinfektion Anzuwenden nur für schwer zugängliche Oberflächen, die nicht abgerieben werden können	<ul style="list-style-type: none">▶ Schwer zugängliche Oberfläche mit dem Desinfektionsmittel nass einsprühen.▶ Desinfektionsmittel gemäss Herstellerangaben einwirken lassen.

Geeignete Reinigungsmittel und Reinigungsgeräte

ACHTUNG

Geräteschäden durch aggressive Entkalkungsmittel





- ▶ Ausschliesslich Geberit AquaClean Entkalkungsmittel in das Gerät füllen.



ACHTUNG

Oberflächenschäden durch aggressive und scheuernde Reinigungsmittel

- ▶ Geberit AquaClean Reinigungsmittel verwenden.

Das Geberit AquaClean Reinigungsset enthält ein Reinigungsmittel, das gebrauchsfertig und optimal auf alle Geberit AquaClean Oberflächen abgestimmt ist.

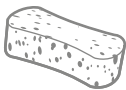
Symbol	Eigenschaften geeigneter Reinigungsmittel
	Hautverträglich
	Schwach sauer, zum Beispiel stark verdünnte Zitronensäure
	Schwach schaubildend
	Flüssig
	Wasserverdünnbar

Symbol	Geeignete Reinigungsgeräte
	Weiche, feinporige Schwämme
	Staubfreie, weiche und fusselfreie Tücher
	WC-Bürste

Entkalkungsmeldung des Geräts

Das Gerät kann per Geberit AquaClean App auf die lokale Wasserhärte entsprechend der folgenden Tabelle eingestellt werden. Durch diese Anpassung werden unnötige Entkalkungsvorgänge vermieden und die Umwelt geschont. Trotzdem ist eine regelmäßige Entkalkung des Geräts erforderlich.

Bereich	°fH	°dH	°eH
weich	≤ 15	≤ 8	≤ 11
mittel	15–25	8–14	11–18
hart	> 25	> 14	> 18



Das Gerät kann normal weiter benutzt werden, wenn die LED am seitlichen Bedienfeld rot leuchtet. Eine Entkalkung sollte bald durchgeführt werden.

Häufigkeit	Meldung	Fehlerbehebung
Mindestens einmal im Jahr	<ul style="list-style-type: none"> Die LED am Bedienfeld leuchtet rot. Die Geberit AquaClean App zeigt Entkalkungsmeldung an. 	<ul style="list-style-type: none"> Führen Sie eine Entkalkung durch.
Maximale Anzahl Duschzyklen in Abhängigkeit zur Wasserhärte erreicht		
Doppelte Maximalanzahl Duschzyklen in Abhängigkeit zur Wasserhärte erreicht	<ul style="list-style-type: none"> Die LED am Bedienfeld blinkt rot. Die Geberit AquaClean App zeigt Entkalkungsmeldung an. 	<p>Voraussetzung</p> <ul style="list-style-type: none"> Ein Duschvorgang ist ohne Entkalkung nicht mehr möglich. Führen Sie eine Entkalkung durch.

WC-Deckel abnehmen

1 Klappen Sie den WC-Deckel hoch.

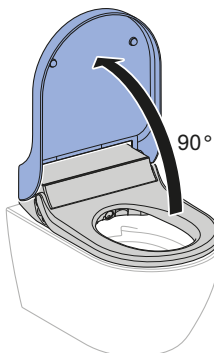

2 Nehmen Sie den WC-Deckel ab.

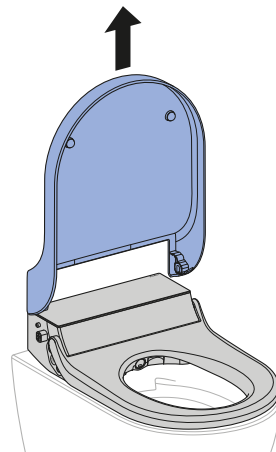

Gerät entkalken

ACHTUNG

Geräteschäden durch aggressive Entkalkungsmittel

- ▶ Ausschliesslich Geberit AquaClean Entkalkungsmittel in das Gerät füllen.



- Eine Entkalkung ist mindestens einmal pro Jahr erforderlich, je nach Anzahl Duschzyklen auch häufiger.
- Während des Entkalkungsvorgangs kann das WC ohne Duschfunktionen weiter benutzt werden.
- Der Entkalkungsvorgang dauert bis zu 30 Minuten. Sobald die orange LED erlischt, ist die Duschfunktion wieder betriebsbereit.
- Entfernen Sie Spritzer des Geberit AquaClean Entkalkungsmittels sofort mit einem feuchten Tuch.

Voraussetzung

- Die LED am seitlichen Bedienfeld leuchtet rot, oder sie leuchtet orange und blinkt gleichzeitig rot.
- Der WC-Deckel ist abgenommen.

- 1 Nehmen Sie die Designabdeckung ab.

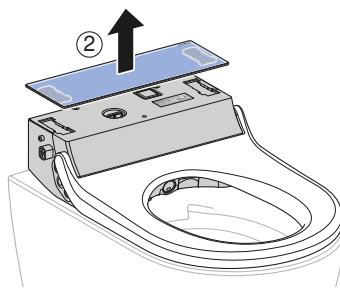
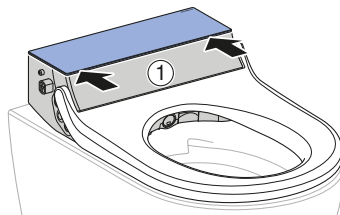

- 2 Entfernen Sie den Stopfen.

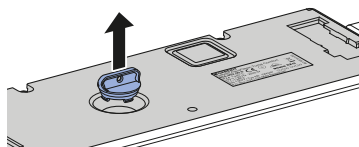

- 3 Drücken Sie für mehr als 5 Sekunden gleichzeitig die Tasten <--> und <Dusche> auf dem seitlichen Bedienfeld.

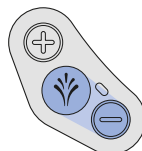

- ✓ Die LED am seitlichen Bedienfeld blinkt gleichzeitig orange und rot.

- 4** Füllen Sie etwa eine halbe Flasche Geberit AquaClean Entkalkungsmittel in das Gerät.

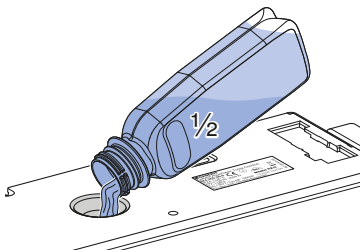

- 5** Drücken Sie die Taste <Dusche> auf dem seitlichen Bedienfeld.
- ✓ Die LED leuchtet orange.
 - ✓ Das Gerät verarbeitet das eingefüllte Entkalkungsmittel, dabei läuft eine geringe Menge Entkalkungsmittel in die WC-Keramik. Nach etwa 15 Sekunden blinkt die LED am seitlichen Bedienfeld gleichzeitig orange und rot.

- 6** Füllen Sie den Rest des Geberit AquaClean Entkalkungsmittels in das Gerät ein.

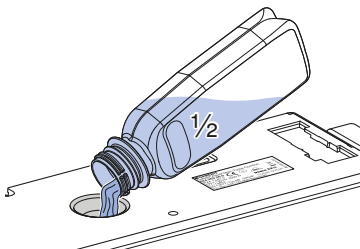

- 7** Setzen Sie den Stopfen wieder ein.

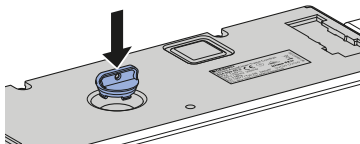

- 8** Montieren Sie die Designabdeckung.

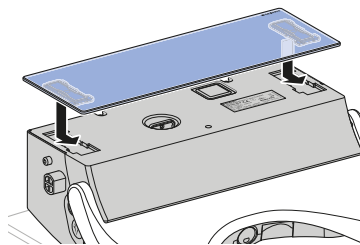

- 9** Montieren Sie den WC-Deckel.

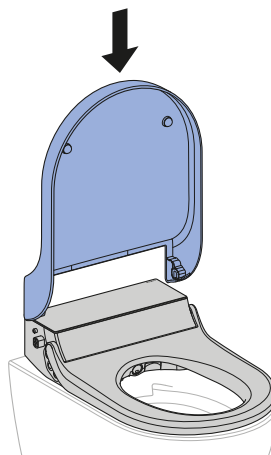

- 10** Drücken Sie die Taste <Dusche>.



- ✓ Die LED leuchtet bis zum Ende des Entkalkungsprogramms orange. Sobald die LED erlischt, ist das Gerät wieder betriebsbereit.

WC-Deckel, WC-Sitzring und Gehäuse reinigen

i Achten Sie darauf, die Oberflächen nicht zu zerkratzen. Legen Sie die Komponenten stets auf einer weichen, nicht kratzenden Unterlage ab.

1 Sprühen Sie die Oberflächen mit Geberit AquaClean Reinigungsmittel ein. Wischen Sie die Oberflächen mit einem weichen, fusselfreien Tuch feucht ab.

2 Öffnen Sie den WC-Deckel.

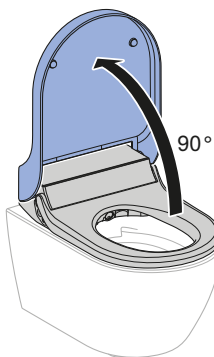

3 Nehmen Sie den WC-Deckel ab.

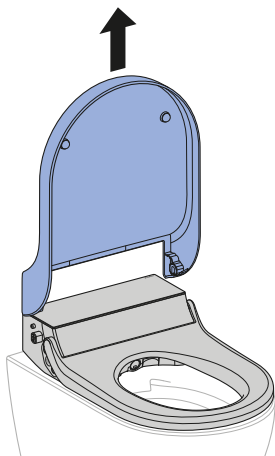

4 Nehmen Sie die Designabdeckung zur Komplettreinigung ab.

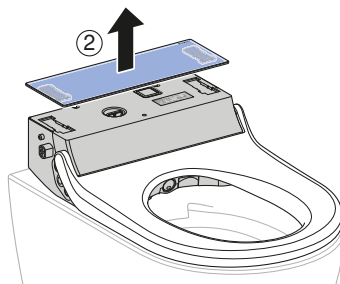
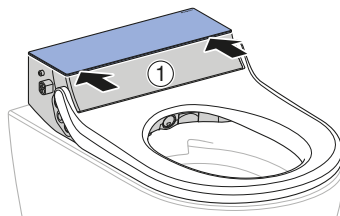

5 Sprühen Sie den WC-Deckel und den WC-Sitz mit Geberit AquaClean Reinigungsmittel ein. Wischen Sie die Oberflächen mit einem weichen, fusselfreien Tuch feucht ab.

6 Trocknen Sie alle Oberflächen anschließend mit einem weichen, fusselfreien Tuch ab.

7 Setzen Sie das Gerät nach der Reinigung in umgekehrter Reihenfolge wieder zusammen.

Reinigung zwischen Gerät und WC-Keramik



WARNUNG

Lebensgefahr durch elektrischen Schlag

Ohne Abnehmebegrenzer (Sicherheitsleine) kann bei Bewegung Wasser in das Gerät laufen.

- ▶ Leine des Abnehmebegrenzers nicht durchschneiden oder beschädigen.
- ▶ Abnehmebegrenzer nicht manipulieren oder entfernen.

1 Schalten Sie das Gerät aus.

2 Lösen Sie das Gerät von der Grundplatte.

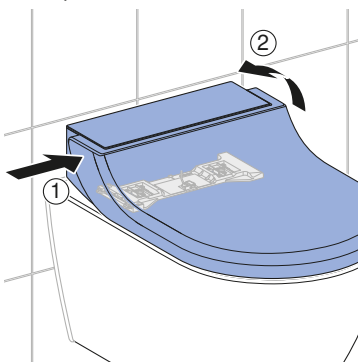

3 Heben Sie das Gerät an, soweit es der Abnehmebegrenzer zulässt. Reinigen Sie den Zwischenraum zwischen Dusch-WC und WC-Keramik.

4 Montieren Sie das Gerät auf der Grundplatte. Achten Sie darauf, dass es sicher eingerastet ist.

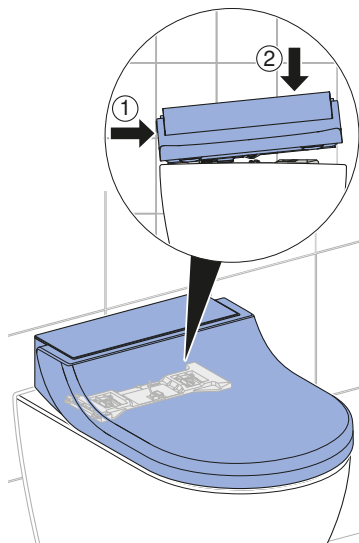

5 Schalten Sie das Gerät ein.

Duschküse reinigen



- Zur Reinigung ein weiches, fusselfreies Tuch benutzen.
- Geberit AquaClean Reinigungsmittel ist für alle Oberflächen des Geräts besonders gut geeignet.

1 Klappen Sie den WC-Deckel und den WC-Sitzring hoch.

2 Drücken Sie gleichzeitig die Tasten <+> und <Dusche>.

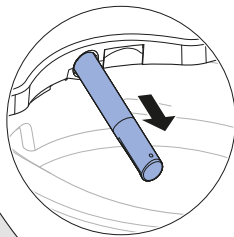

✓ Der Duscharm fährt vollständig aus.

3 Halten Sie den Duscharm fest, und ziehen Sie die Duschküse nach vorne zur Reinigung und Entkalkung ab. Achten Sie stets darauf, die Duschküse gerade zum Duscharm zu bewegen.

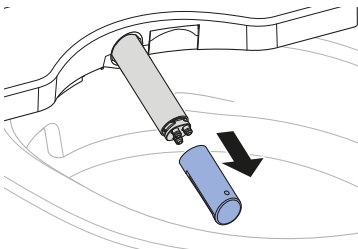

4 Ersetzen Sie die Duschküse, falls sie sich nicht mehr vollständig reinigen und entkalken lässt.

5 Sprühen Sie den Duscharm mit Geberit AquaClean Reinigungsmittel ein. Spülen Sie ihn anschließend mit warmem Wasser gründlich ab.

6 Trocknen Sie die Duschküse sorgfältig.

7 Montieren Sie die Duschküse.

8 Drücken Sie die Taste <Dusche>.



✓ Der Duscharm fährt vollständig ein. Der Reinigungsvorgang ist abgeschlossen.

Spülbereich der WC-Keramik reinigen

- 1** Sprühen Sie die WC-Keramik mit Geberit AquaClean Reinigungsmittel ein, und lassen Sie das Reinigungsmittel einige Minuten einwirken.

- 2** Spülen Sie die WC-Keramik abschliessend mit Wasser nach.

- 3** Entfernen Sie hartnäckige Verschmutzungen mit einer WC-Bürste.

So beheben Sie Störungen

Dusch-WC ist ohne Funktion

Die nachfolgende Tabelle hilft Ihnen bei der Fehlersuche, wenn das Dusch-WC keine Funktion aufweist.



GEFAHR

Lebensgefahr durch elektrischen Schlag

- ▶ Gerät nicht öffnen.
- ▶ Gerät nicht selbst reparieren.
- ▶ Gerät nicht modifizieren.
- ▶ Beschädigtes Netzkabel nicht selbst ersetzen.



Das Dusch-WC kann auch im Störfall als normales WC benutzt werden. Der Duscharm muss vollständig eingefahren sein. Die WC-Spülung lösen Sie wie gewohnt durch die Tasten am Spülkasten aus.



Sollte das Gerät defekt sein, schalten Sie es über den Netzschalter aus.

Schritt	Problembeschreibung	Fehlerbehebung
1	Das Dusch-WC und die Status-LED sind ohne Funktion.	<ul style="list-style-type: none">▶ Gerät aus- und wieder einschalten. → Siehe „Gerät ein- bzw. ausschalten“, Seite 13 Ergebnis ✓ Das Gerät initialisiert sich neu.
2	Die Sicherung oder der Fehlerstromschutzschalter im elektrischen Verteiler löst einmalig aus.	<ul style="list-style-type: none">▶ Sicherung im elektrischen Verteiler ersetzen oder zurücksetzen.▶ Fehlerstromschutzschalter im elektrischen Verteiler zurücksetzen. Ergebnis ✓ Das Gerät initialisiert sich nach dem Einschalten neu. Eine Benutzung des Geräts löst keine Sicherung oder keinen Fehlerstromschutzschalter aus.
3	Die Sicherung oder der Fehlerstromschutzschalter im elektrischen Verteiler löst bei der Benutzung des Geräts wiederholt aus.	<ul style="list-style-type: none">▶ Netzstecker ausstecken (falls vorhanden).▶ Sicherung oder Fehlerstromschutzschalter im elektrischen Verteiler ersetzen oder zurücksetzen.▶ Kundendienst kontaktieren. Ergebnis ✓ Gerät ist defekt.

Schritt	Problembeschreibung	Fehlerbehebung
4	Das Produkt hat einen unbekanntem technischen Defekt.	<ul style="list-style-type: none"> ▶ Sicherung oder Fehlerstromschutzschalter im elektrischen Verteiler auslösen. ▶ Netzstecker ausstecken (falls vorhanden). ▶ Kundendienst kontaktieren. ▶ Stromversorgung durch eine Fachkraft prüfen lassen.

Sonstige Funktionsfehler

Die nachfolgende Tabelle hilft Ihnen bei der Fehlersuche, wenn einzelne Funktionen des Dusch-WCs ausgefallen sind.



Das Dusch-WC kann auch im Störfall als normales WC benutzt werden. Der Duscharm muss vollständig eingefahren sein. Die WC-Spülung lösen Sie wie gewohnt durch die Betätigungstasten aus.



Sollte das Gerät defekt sein, schalten Sie es über den Netzschalter aus.

Schritt	Problembeschreibung	Fehlerbehebung
1	Das Gerät funktioniert nicht oder teilweise nicht korrekt.	<ul style="list-style-type: none"> ▶ Dusch-WC über den Netzschalter für 30 Sekunden ausschalten. ▶ Dusch-WC über den Netzschalter wieder einschalten. <p>Ergebnis ✓ Gerät initialisiert sich nach dem Einschalten neu.</p>
2	Die Reinigungswirkung der Dusche lässt nach.	<ul style="list-style-type: none"> ▶ Duschköpfe reinigen oder ersetzen. → Siehe „Duschkopf reinigen“, Seite 28 ▶ Gerät entkalken. → Siehe „Gerät entkalken“, Seite 24
3	Das Dusch-WC erreicht beim Duschen nicht mehr die gewohnte Temperatur.	<ul style="list-style-type: none"> ▶ Gerät entkalken. → Siehe „Gerät entkalken“, Seite 24 ▶ Dusch-WC über den Netzschalter für 30 Sekunden ausschalten. ▶ Dusch-WC über den Netzschalter wieder einschalten. <p>Ergebnis ✓ Gerät initialisiert sich nach dem Einschalten neu.</p>

Nachhaltigkeit

Geberit Gruppe und Nachhaltigkeit

Als europäischer Marktführer in der Sanitärbranche steht Geberit für Wassersparen, Ressourceneffizienz und nachhaltiges Bauen. Die Gruppe beweist seit Jahrzehnten, dass eine langfristig erfolgreiche Geschäftstätigkeit mit umweltfreundlichem und sozialem Handeln vereinbar ist. Eine nachhaltig ausgerichtete Unternehmensführung hilft, gleichzeitig Kosten zu sparen und Risiken zu minimieren. Geberit will dabei für Kunden, Lieferanten und andere Partner Vorbild sein und Massstäbe setzen. Dazu gehören wassersparende und nachhaltige Produkte, eine sichere, umweltfreundliche und ressourceneffiziente Produktion, eine Beschaffung und Logistik mit hohen Umwelt- und Ethikstandards sowie gute Arbeitsbedingungen für weltweit über 12 000 engagierte und kompetente Mitarbeitende. Die gesellschaftliche Verantwortung wird unter anderem im Rahmen weltweiter Hilfsprojekte rund um die Kernkompetenz Wasser wahrgenommen.

Ecodesign – Ökobilanz

Die Basis für nachhaltige Produkte ist ein systematischer Innovationsprozess, bei dem möglichst umweltfreundliche Werkstoffe und Funktionsprinzipien gewählt, Risiken minimiert und eine hohe Ressourceneffizienz angestrebt werden. Zu diesem Produkt kann auf Anfrage eine detaillierte Ökobilanz geliefert werden.

Ökotipps

Das vorliegende Produkt wurde mit grösster Sorgfalt entwickelt, auch in Hinsicht auf den Verbrauch von Energie, Wasser und Ressourcen (siehe auch technische Daten). Sie können den ökologischen Fussabdruck des Produkts reduzieren, indem Sie die folgenden Empfehlungen befolgen:

- Schalten Sie das Gerät aus, wenn Sie in den Urlaub fahren.
- Unterbrechen Sie die Duschfunktion manuell, um so Warmwasser zu sparen.
- Verwenden Sie zur Trocknung wenig Papier.
- Schalten Sie die Heizfunktion des Warmwasserbereiters aus, wenn Sie kein warmes Duschwasser benötigen.
- Verwenden Sie umweltfreundliche Reinigungsmittel.
- Warten Sie das Gerät regelmässig, und behandeln Sie es sorgfältig, um die Lebensdauer zu verlängern.
- Geben Sie defekte Geräte zur fachgerechten Entsorgung an Geberit oder einen bezeichneten Partner zurück.

Inhaltsstoffe

Dieses Produkt ist konform mit den Anforderungen der Richtlinie 2011/65/EU:2011-06-08 (Richtlinie zur Beschränkung der Verwendung bestimmter gefährlicher Stoffe in Elektro- und Elektronikgeräten) und ist frei von umweltgefährdenden Substanzen, wie beispielsweise Blei, Quecksilber, Cadmium und Chrom VI.

Ebenfalls eingehalten wird die Europäische Chemikalienverordnung EGV 1907/2006:2006-12-18 (Verordnung über die Registrierung, Bewertung, Zulassung und Beschränkung chemischer Stoffe (REACH)), die die Registrierung, Bewertung, Zulassung und Beschränkung gewisser chemischer Stoffe beinhaltet.

Entsorgung von Elektro- und Elektronik-Altgeräten



In Anlehnung an die Richtlinie 2012/19/EU:2012-07-04 sind Hersteller von Elektrogeräten verpflichtet, Altgeräte zurückzunehmen und fachgerecht zu entsorgen. Das Symbol gibt an, dass das Produkt nicht zusammen mit dem Restmüll entsorgt werden darf. Altgeräte sind zur fachgerechten Entsorgung direkt an Geberit zurückzugeben. Adressen der Annahmestellen können bei der zuständigen Geberit Vertriebsgesellschaft erfragt werden.

Endkundengarantie

Endkundengarantie

Die folgende Endkundengarantie tritt neben die gesetzliche Sachmängelhaftung Ihres Vertragspartners und berührt diese nicht.

Die für den Installationsort des Geberit AquaClean Produkts („Produkt“) zuständige Geberit Gesellschaft („Geberit“) übernimmt für das auf der Garantiekarte mit Seriennummer ausgewiesene Produkt gegenüber dem Endkunden eine Garantie folgenden Inhalts:

1. Geberit garantiert für die Dauer von 3 Jahren („Garantiezeit“), gerechnet ab dem Installationsdatum beim Endkunden, dass das Produkt frei von Material- und Produktionsfehlern ist. Die Garantie hat folgenden Umfang:
 - a) In den ersten 2 Jahren der Garantiezeit übernimmt Geberit bei Material- oder Produktionsfehlern die kostenlose Instandsetzung oder den kostenlosen Austausch der defekten Teile durch einen von Geberit beauftragten Kundendienst.
 - b) Im dritten Jahr der Garantiezeit übernimmt Geberit bei Material- oder Produktionsfehlern die kostenlose Ersatzlieferung der defekten Teile an den von Geberit autorisierten Kundendienst, der vom Endkunden mit der Reparatur beauftragt wurde.
2. Weitergehende Ansprüche des Endkunden gegenüber Geberit aus dieser Garantie bestehen nicht.
3. Ansprüche aus der Garantie bestehen nur in folgenden Fällen:
 - a) Das Produkt wurde von einem Sanitärfachbetrieb oder einem von Geberit autorisierten Kundendienst installiert und in Betrieb genommen.
 - b) Es wurden keine Änderungen am Produkt vorgenommen, insbesondere keine Teile entfernt, ersetzt oder zusätzliche Installationen angebracht.
 - c) Der Defekt des Produkts wurde nicht durch dessen unsachgemässe Installation oder dessen unsachgemässen Gebrauch oder durch eine mangelhafte Pflege oder Wartung verursacht.
 - d) Ansprüche im dritten Jahr der Garantiezeit bestehen nur, falls die beiliegende Garantiekarte vollständig ausgefüllt innerhalb von 90 Arbeitstagen, gerechnet ab Installationsdatum, vom Endkunden an die für den Installationsort zuständige Geberit Gesellschaft zurückgesandt wurde.
4. Die Garantie gilt nur für Installationsorte des Produkts in Ländern, in denen Geberit mit eigener Vertriebsgesellschaft oder über einen Vertriebspartner vertreten ist.
5. Die Garantie untersteht ausschliesslich dem materiellen Recht des Landes, in dem Geberit seinen Geschäftssitz hat. Das Übereinkommen der Vereinten Nationen über Verträge über den internationalen Warenkauf ist ausdrücklich ausgeschlossen. Für Streitigkeiten aus dieser Garantie ist ausschliesslich das Gericht am Sitz von Geberit zuständig.

Technische Daten und Konformität

Technische Daten

Nennspannung	230 V AC
Netzfrequenz	50 Hz
Leistungsaufnahme	2000 W
Leistungsaufnahme Standby	≤ 0.5 W
Schutzart	IPX4
Schutzklasse	I
Netzanschluss	Netzanschluss über Systemstecker mit dreiadriger, flexibler Mantelleitung
Duschdauer	50 s
Anzahl Druckstufen Duschstrahl	5
Wassertemperatur	37 °C
Betriebstemperatur	5–40 °C
Fließdruck	50–1000 kPa
	0.5–10 bar
Mindestfließdruck	0.5 bar
	50 kPa
Berechnungsdurchfluss	0.02 l/s
Maximale Belastung WC-Sitz	150 kg

Konformitätserklärung

Die Konformitätserklärung können Sie von der zuständigen Geberit Vertriebsgesellschaft erhalten.

(CH) Geberit Vertriebs AG
Schachenstrasse 77
CH-8645 Jona
T 0848 882 982
www.geberit-aquaclean.ch

(DE) Geberit Vertriebs GmbH
Kundendienst/Servicestelle
Theuerbachstrasse 1
D-88630 Pfullendorf
T (075 52) 934 10 11
F (075 52) 934 866
www.geberit-aquaclean.de

(AT) Geberit Vertriebs GmbH & Co. KG
Geberitstrasse 1
A-3140 Pottenbrunn / St. Pölten
T +43 2742 401-400
F +43 2742 401-50
www.geberit-aquaclean.at

(AE) Geberit International Sales AG
Dubai Branch
B702-B705
Building No. 1
Dubai Design District
PO Box
UAE-282317 Dubai
T +971 4 204 5477
F +971 4 204 5497
www.geberit.ae

(BE) Geberit nv
Beaulieustraat 6
B-1830 Machelen
T +32 2 252 0111
F +32 2 251 0867
www.geberit-aquaclean.be

(BG) Юнитрейд Интернешънъл ЕООД
бул. "Черни връх" 161-А
1407 София
T 02/ 968 11 11
F 02/ 968 10 01
www.unitrade-bg.com

(CN) 吉博力(上海)贸易有限公司
地址: 上海市嘉定区南翔高科技
园区惠平路1515号
邮编: 201802

(CZ) Geberit spol. s r.o.
Sokolovská 2408/222
190 00 Praha 9
T +420 547 212 335
F +420 547 212 340
www.geberit.cz

(DK) Geberit A/S
Lægårdsvej 26
DK-8520 Lystrup
T +45 86 74 10 86
F +45 86 74 10 98
www.geberit-aquaclean.dk

(ES) Geberit, S.A.U.
Plaza Europa, 2-4, 6ª planta
ES-08902 L'Hospitalet del Llobregat
(Barcelona)
T +34 902 170 635
www.geberit-aquaclean.es

(FI) Geberit Oy
Tahkotie 1
FI-01530 Vantaa
P +358 9 867 8450
www.geberit.fi

(FR) Geberit France
ZA du Bois Gasseau - CS40252
Samoreau
FR-77215 Avon Cedex
Téléphone 01 60 71 66 61
T +33(0)825 801 603
F +33(0)825 801 604
www.geberit-aquaclean.fr

(GB) Geberit Sales Ltd.
Geberit House
Edgehill Drive
Warwick
CV34 6NH
T (0)1926 516 800
T (0)1926 516 809
In Eire T +44 1622 717 811
www.geberit-aquaclean.co.uk

(HR) Predstavništvo Geberit
prodaja d.o.o. Ruše
Samoborska cesta 218
10090 Zagreb, HR
T +385 1 3867 800
F +385 1 3867 801
www.geberit.hr

(HU) Geberit Kft
1117 Budapest,
Alíz utca 2.
T +36 1 204 4187
www.geberit.hu

(IT) Geberit Marketing e Distribuzione SA
Via Gerre 4
CH-6928 Manno
T +41 91 611 92 92
F +41 91 611 93 93
www.geberit-aquaclean.it

(LU) Geberit Luxembourg
61, avenue de la Libération
L-3850 Schifflange
T +352 54 52 26
F +352 54 54 91
www.geberit.lu

(NL) Geberit B.V.
Fultonbaan 15
3439 NE Nieuwegein
T +31 (0)3060 57700
F +31 (0)3060 53392
www.geberit-aquaclean.nl

(NO) Geberit AS
Luhrtoppen 2
N-1470 Lørenskog
T +47 67 97 82 00
www.geberit-aquaclean.no

(PL) Geberit Sp. z o.o.
ul. Postępu 1
02-676 Warszawa
T +48 22 843 06 96
www.geberit-aquaclean.pl

(PT) Geberit Tecnologia Sanitária, S.A
Rua Cupertino de Miranda, nº 12-2º A
PT-1600-485 LISBOA
www.geberit.pt

(RO) Geberit International Sales AG
Splaiul Unirii, Nr. 86, Et. 3
Sector 4, Bucharest
T +40 21 330 30 80/81
F +40 21 330 31 61
www.geberit.ro

(RS) Geberit - Predstavništvo za
Republiku Srbiju i Republiku Crnu Goru
Vojvode Skopljanca 24
SR-11000 Beograd
T + 381 11 30 96 430
F + 381 11 30 96 431
www.geberit.rs

(RU) ООО „ГЕБЕРИТ РУС“
Олимпийский пр., 16, стр.5, 5 этаж
129110 Москва
тел.: +7 495 783 83 30
www.geberit.ru

(SE) Geberit AB
Folketshusgatan 1
Box 140
295 22 Bromölla
T +46 40 680 89 30
www.geberit.se

(SI) Geberit prodaja, d.o.o.
Bezena 55
2342 Ruše
T 01 586 22 00
F 01 586 22 19
www.geberit.si

(SK) Geberit Slovensko s.r.o
Karadžičova 10
821 08 Bratislava 2
T +421 2 49 20 30 71
www.geberit.sk

(TR) Geberit Tesisat Sistemleri Tic Ltd. ti.
İçerenköy Mah. Engin Sok. No. 10,
34752 Ataşehir-Ystanbul, Turkey
T +90 216 340 82 73
F +90 216 340 82 79
www.geberit.com.tr

(ZA) Geberit Southern Africa (Pty.) Ltd.
6 Meadowview Lane,
Meadowview Business Estate,
Longmeadow,
Linbro Park
Johannesburg,
South Africa
T +27 11 444 5070
F +27 11 444 5992
www.geberit.co.za

