

# KÄRCHER

makes a difference

## SC 4 EasyFix SC 4 EasyFix Premium



Deutsch	5
English	10
Français	15
Italiano	21
Nederlands	27
Español	32
Português	38
Dansk	44
Norsk	49
Svenska	54
Suomi	59
Ελληνικά	64
Türkçe	70
Русский	75
Magyar	81
Čeština	86
Slovenščina	92
Polski	97
Românește	102
Slovenčina	108
Hrvatski	113
Srpski	119
Български	124
Eesti	130
Latviešu	135
Lietuviškai	140
Українська	145
Қазақша	151
العربية	162

Register and win!  
[www.karcher.com/register-and-win](http://www.karcher.com/register-and-win)



# EAC



59679050 (11/17)

A

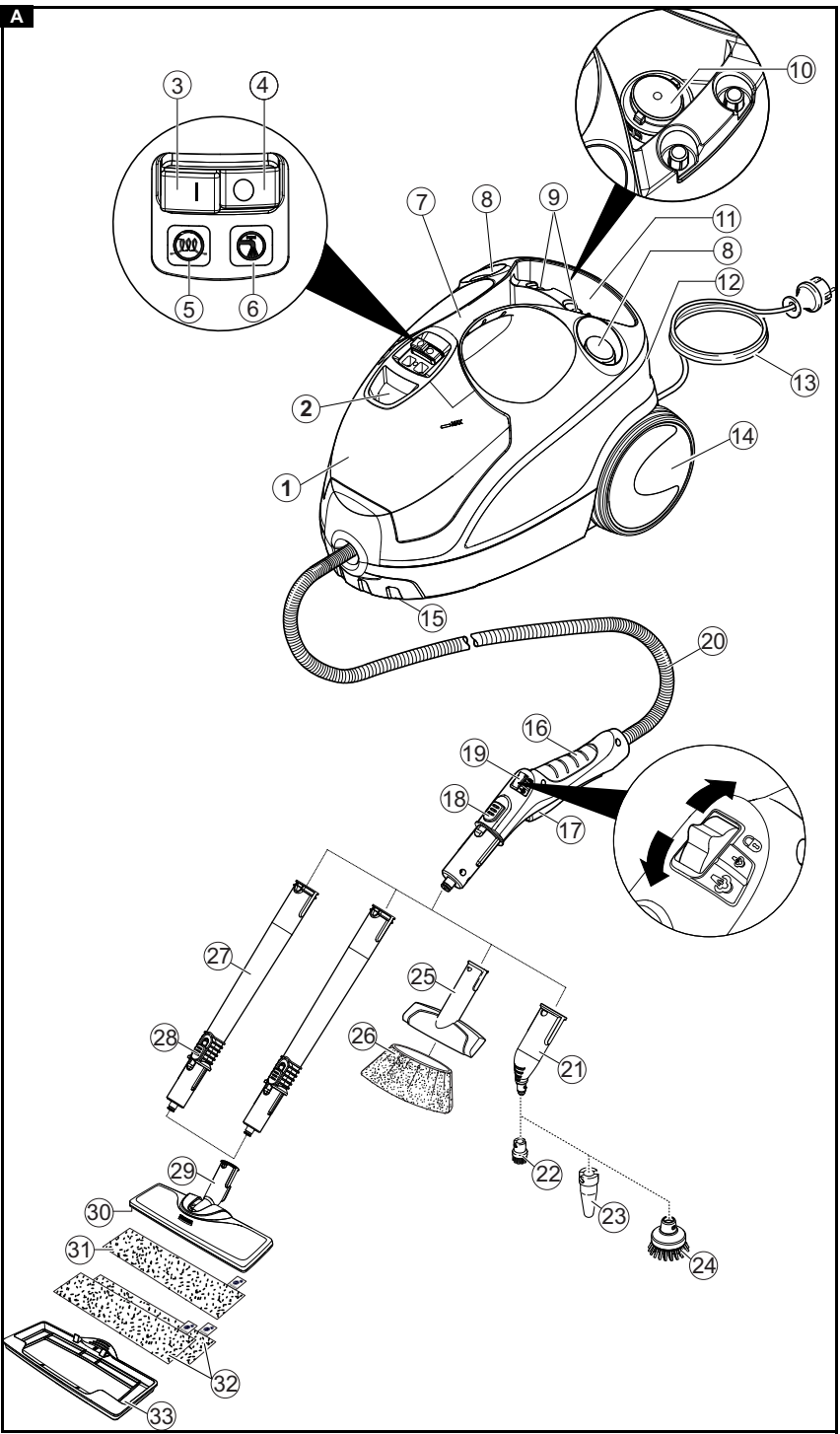

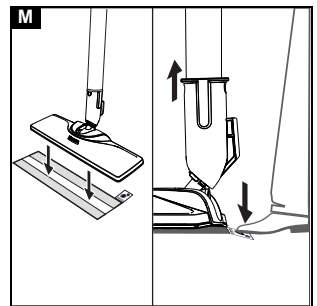
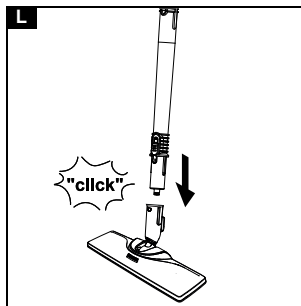
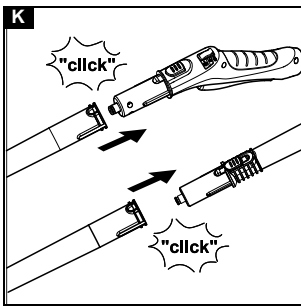
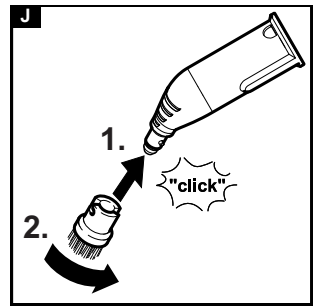
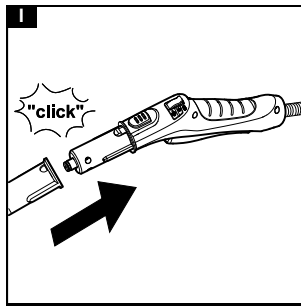
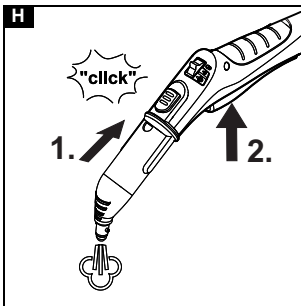
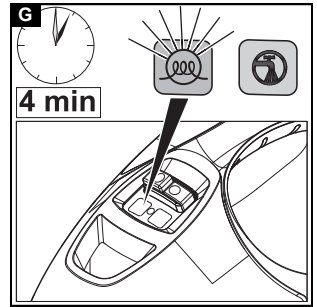
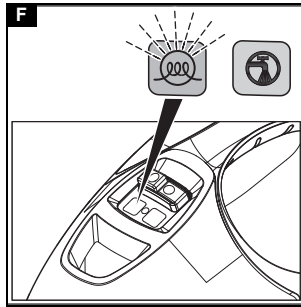
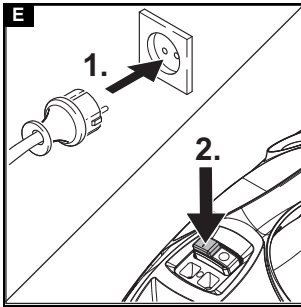
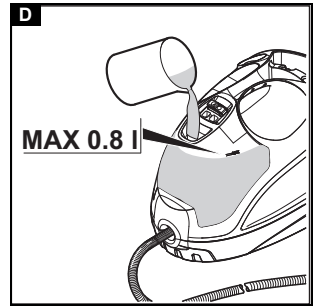
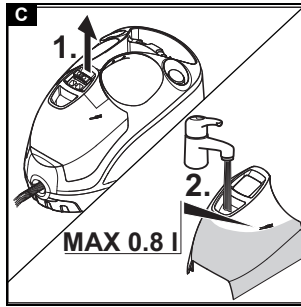
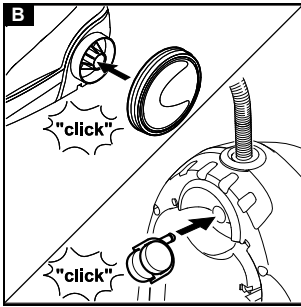

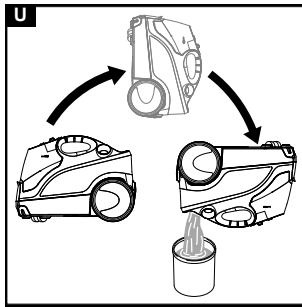
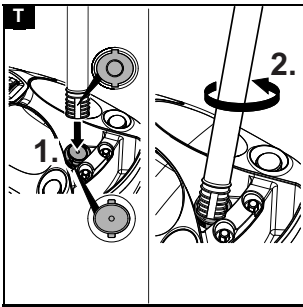
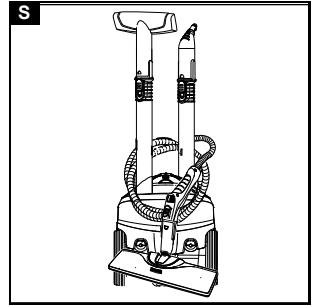
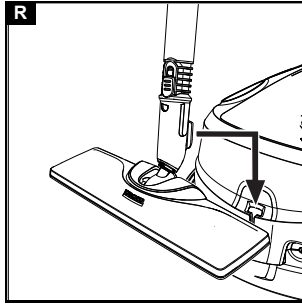
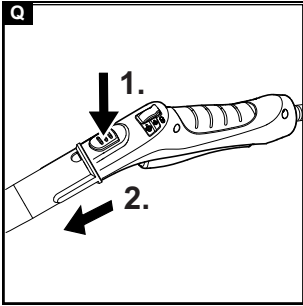
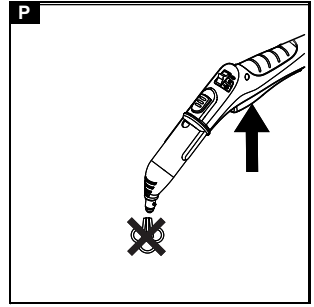
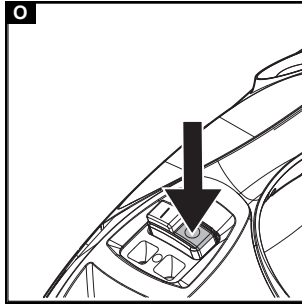
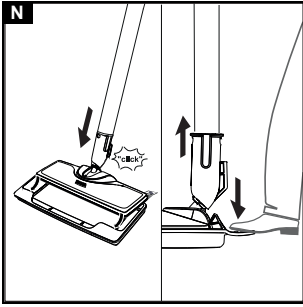



## Inhalt

Allgemeine Hinweise	5
Bestimmungsgemäße Verwendung	5
Umweltschutz	5
Zubehör und Ersatzteile	5
Lieferumfang	5
Garantie	5
Sicherheitseinrichtungen	5
Gerätebeschreibung	5
Montage	6
Betrieb	6
Wichtige Anwendungshinweise	7
Anwendung des Zubehörs	8
Pflege und Wartung	9
Hilfe bei Störungen	9
Technische Daten	10

## Allgemeine Hinweise



Lesen Sie vor der ersten Benutzung des Geräts diese Originalbetriebsanleitung und die beiliegenden Sicherheitshinweise. Handeln Sie danach.

Bewahren Sie beide Hefte für späteren Gebrauch oder für Nachbesitzer auf.

## Bestimmungsgemäße Verwendung

Verwenden Sie das Gerät ausschließlich für den Privathaushalt. Das Gerät ist zur Reinigung mit Dampf bestimmt und kann mit geeignetem Zubehör, wie in dieser Betriebsanleitung beschrieben, verwendet werden. Reinigungsmittel werden nicht benötigt. Beachten Sie die Sicherheitshinweise.

## Umweltschutz



Die Verpackungsmaterialien sind recyclebar. Bitte Verpackungen umweltgerecht entsorgen.



Elektrische und elektronische Geräte enthalten wertvolle recyclebare Materialien und oft Bestandteile wie Batterien, Akkus oder Öl, die bei falschem Umgang oder falscher Entsorgung eine potentielle Gefahr für die menschliche Gesundheit und die Umwelt darstellen können. Für den ordnungsgemäßen Betrieb des Geräts sind diese Bestandteile jedoch notwendig. Mit diesem Symbol gekennzeichnete Geräte dürfen nicht mit dem Hausmüll entsorgt werden.

## Hinweise zu Inhaltsstoffen (REACH)

Aktuelle Informationen zu Inhaltsstoffen finden Sie unter: [www.kaercher.de/REACH](http://www.kaercher.de/REACH)

## Zubehör und Ersatzteile

Nur Original-Zubehör und Original-Ersatzteile verwenden, sie bieten die Gewähr für einen sicheren und störungsfreien Betrieb des Geräts.

Informationen über Zubehör und Ersatzteile finden Sie unter [www.kaercher.com](http://www.kaercher.com).

## Lieferumfang

Der Lieferumfang des Geräts ist auf der Verpackung abgebildet. Prüfen Sie beim Auspacken den Inhalt auf Vollständigkeit. Bei fehlendem Zubehör oder bei Transportschäden benachrichtigen Sie bitte Ihren Händler.

## Garantie

In jedem Land gelten die von unserer zuständigen Vertriebsgesellschaft herausgegebenen Garantiebedingungen. Etwaige Störungen an Ihrem Gerät beseitigen

wir innerhalb der Garantiefrist kostenlos, sofern ein Material- oder Herstellungsfehler die Ursache sein sollte. Im Garantiefall wenden Sie sich bitte mit Kaufbeleg an Ihren Händler oder die nächste autorisierte Kundendienststelle.

(Adresse siehe Rückseite)

## Sicherheitseinrichtungen

### ⚠ VORSICHT

**Fehlende oder veränderte Sicherheitseinrichtungen** Sicherheitseinrichtungen dienen Ihrem Schutz.

Verändern oder umgehen Sie niemals Sicherheitseinrichtungen.

## Symbole auf dem Gerät

(Je nach Gerätetyp)

	Verbrennungsgefahr, Geräteoberfläche wird während des Betriebs heiß
	Verbrühungsgefahr durch Dampf
	Betriebsanleitung lesen

## Druckregler

Der Druckregler hält den Druck im Dampfkessel während des Betriebs möglichst konstant. Die Heizung wird bei Erreichen des maximalen Betriebsdrucks im Dampfkessel abgeschaltet und bei einem Druckabfall im Dampfkessel infolge von Dampfentnahme wieder zugeschaltet.

## Sicherheitsthermostat

Der Sicherheitsthermostat verhindert ein Überhitzen des Gerätes. Falls der Druckregler und der Kesselthermostat im Fehlerfall ausfallen und das Gerät sich überhitzt, schaltet der Sicherheitsthermostat das Gerät aus. Wenden Sie sich zum Rückstellen des Sicherheitsthermostats an den zuständigen KÄRCHER Kundendienst.

## Kesselthermostat

Der Kesselthermostat schaltet im Fehlerfall die Heizung ab, z. B. wenn sich kein Wasser im Dampfkessel befindet und die Temperatur im Dampfkessel steigt. Sobald Sie Wasser nachfüllen, ist das Gerät wieder einsatzbereit.

## Wartungsverschluss

Der Wartungsverschluss verschließt den Dampfkessel gegen den anstehenden Druck. Der Wartungsverschluss ist zugleich ein Überdruckventil. Falls der Druckregler defekt ist und der Dampfdruck im Dampfkessel steigt, öffnet das Überdruckventil und Dampf tritt durch den Wartungsverschluss nach außen aus.

Wenden Sie sich vor Wiederinbetriebnahme des Gerätes an den zuständigen KÄRCHER Kundendienst.

## Gerätebeschreibung

In dieser Betriebsanleitung wird die maximale Ausstattung beschrieben. Je nach Modell gibt es Unterschiede im Lieferumfang (siehe Verpackung).

**Abbildungen siehe Grafikseite  
Abbildung A**

- ① Wassertank
- ② Einfüllöffnung Wassertank
- ③ Schalter - Ein

- ④ Schalter - Aus
- ⑤ Kontrolllampe (grün) - Heizung
- ⑥ Kontrolllampe (rot) - Wassermangel
- ⑦ Tragegriff
- ⑧ Halter für Zubehör
- ⑨ Halter für Zubehör
- ⑩ Wartungsverschluss
- ⑪ Aufbewahrung für Netzanschlussleitung
- ⑫ Parkhalterung für Bodendüse
- ⑬ Netzanschlussleitung mit Netzstecker
- ⑭ Laufräder (2 Stück)
- ⑮ Lenkrolle
- ⑯ Dampfpistole
- ⑰ Dampfhebel
- ⑱ Entriegelungstaste
- ⑲ Wahlschalter für Dampfmenge (mit Kindersicherung)
- ⑳ Dampfschlauch
- ㉑ Punktstrahldüse
- ㉒ Rundbürste (klein)
- ㉓ \*\*Powerdüse
- ㉔ \*\*Rundbürste (groß)
- ㉕ Handdüse
- ㉖ Mikrofaserüberzug Handdüse
- ㉗ Verlängerungsrohre (2 Stück)
- ㉘ Entriegelungstaste
- ㉙ Bodendüse
- ㉚ Klettverbindung
- ㉛ Mikrofaserbodentuch (1 Stück)
- ㉜ \*\*Mikrofaserbodentuch (2 Stück)
- ㉝ \*\*Teppichgleiter

\*\* SC 4 EasyFix Premium

## Montage

### Zubehör montieren

1. Lenkrolle und Laufräder einstecken und einrasten.  
**Abbildung B**
2. Das offene Ende des Zubehörs auf die Dampfpistole schieben, bis die Entriegelungstaste der Dampfpistole einrastet.  
**Abbildung I**
3. Das offene Ende des Zubehörs auf die Punktstrahldüse schieben.  
**Abbildung J**
4. Verlängerungsrohre mit der Dampfpistole verbinden.
  - a Das 1. Verlängerungsrohr auf die Dampfpistole schieben, bis die Entriegelungstaste der Dampfpistole einrastet.  
Das Verbindungsrohr ist verbunden.

- b Das 2. Verlängerungsrohr auf das 1. Verlängerungsrohr schieben.  
Die Verbindungsrohre sind verbunden.

### Abbildung K

5. Zubehör und / oder Bodendüse auf das freie Ende des Verlängerungsrohres schieben.  
Das Zubehör ist verbunden.

### Zubehör trennen

1. Wahlschalter für Dampfmenge nach hinten stellen.  
Dampfhebel ist gesperrt.
2. Entriegelungstaste drücken und die Teile auseinanderziehen.

### Abbildung Q

## Betrieb

### Wasser einfüllen

Der Wassertank kann jederzeit zum Füllen abgenommen oder direkt am Gerät befüllt werden.

#### ACHTUNG

#### Schäden am Gerät

Durch ungeeignetes Wasser können die Düsen verstopfen bzw. die Wasserstandanzeige beschädigt werden.

Füllen Sie kein reines destilliertes Wasser ein. Verwenden Sie maximal 50 % destilliertes Wasser vermischt mit Leitungswasser.

Füllen Sie kein Kondenswasser aus dem Wäschetrockner ein.

Füllen Sie kein gesammeltes Regenwasser ein.

Füllen Sie keine Reinigungsmittel oder andere Zusätze (z. B. Düfte) ein.

### Wassertank zum Füllen abnehmen

1. Wassertank senkrecht nach oben ziehen.  
**Abbildung C**
2. Wassertank senkrecht mit Leitungswasser oder einer Mischung aus Leitungswasser und maximal 50 % destilliertem Wasser bis zur Markierung "MAX" füllen.
3. Wassertank einsetzen und nach unten drücken bis er einrastet.

### Wassertank direkt am Gerät füllen

1. Leitungswasser oder eine Mischung aus Leitungswasser und maximal 50 % destilliertem Wasser aus einem Gefäß bis zur Markierung "MAX" in die Einfüllöffnung Wassertank füllen.

### Abbildung D

### Gerät einschalten

#### Hinweis

Befindet sich kein oder zu wenig Wasser im Dampfessel, läuft die Wasserpumpe an und fördert Wasser vom Wassertank in den Dampfkessel. Der Füllvorgang kann mehrere Minuten dauern.

#### Hinweis

Das Gerät schließt alle 60 Sekunden kurzzeitig das Ventil, dabei ist ein leises Klicken zu hören. Das Schließen verhindert, dass sich das Ventil festsetzt. Der Dampfaustrag wird dadurch nicht beeinträchtigt.

1. Das Gerät auf festen Untergrund stellen.
2. Netzstecker in eine Steckdose stecken.

### Abbildung E

3. Schalter-Ein drücken.



Die grüne Kontrolllampe-Heizung blinkt.

### Abbildung F

- Warten bis die grüne Kontrolllampe-Heizung konstant leuchtet.  
**Abbildung G**
- Dampfhebel drücken.  
**Abbildung H**  
Dampf strömt aus.

### Dampfmenge regeln

Mit dem Wahlschalter für Dampfmenge wird die auströmende Dampfmenge geregelt. Der Wahlschalter hat 3 Stellungen:

	Maximale Dampfmenge
	Reduzierte Dampfmenge
	Kein Dampf - Kindersicherung <b>Hinweis</b> <i>In dieser Stellung kann der Dampfhebel nicht betätigt werden.</i>

- Den Wahlschalter für Dampfmenge auf benötigte Dampfmenge stellen.
- Den Dampfhebel drücken.
- Vor dem Beginn der Reinigung die Dampfpistole auf ein Tuch richten, bis der Dampf gleichmäßig auströmt.

### Wasser nachfüllen

Bei Wassermangel blinkt die Kontrolllampe-Wassermangel rot und es ertönt ein Signalton.

#### Hinweis

Die Wasserpumpe füllt den Dampfkessel in Intervallen. Ist die Befüllung erfolgreich, erlischt die rote Kontrolllampe-Wassermangel.

#### Hinweis

Befindet sich kein oder zu wenig Wasser im Dampfkessel, läuft die Wasserpumpe an und fördert Wasser vom Wassertank in den Dampfkessel. Der Füllvorgang kann mehrere Minuten dauern.

#### ACHTUNG

##### Schäden am Gerät

Durch ungeeignetes Wasser können die Düsen verstopfen bzw. die Wasserstandanzeige beschädigt werden.

Füllen Sie kein reines destilliertes Wasser ein. Verwenden Sie maximal 50 % destilliertes Wasser vermischt mit Leitungswasser.

Füllen Sie kein Kondenswasser aus dem Wäschtrockner ein.

Füllen Sie kein gesammeltes Regenwasser ein.

Füllen Sie keine Reinigungsmittel oder andere Zusätze (z. B. Düfte) ein.

- Wassertank bis zur Markierung "MAX" mit Leitungswasser oder einer Mischung aus Leitungswasser und maximal 50 % destilliertem Wasser füllen. Das Gerät ist einsatzbereit.

### Gerät ausschalten

- Schalter-Aus drücken.  
**Abbildung O**  
Das Gerät ist ausgeschaltet.
- Dampfhebel drücken, bis kein Dampf mehr auströmt.  
**Abbildung P**  
Der Dampfkessel ist drucklos.

- Kindersicherung (Wahlschalter für Dampfmenge) nach hinten stellen.  
Der Dampfhebel ist gesperrt.
- Netzstecker aus der Steckdose ziehen.
- Wassertank leeren.

### Dampfkessel ausspülen

Den Dampfkessel des Geräts spätestens nach jeder 10. Tankfüllung ausspülen.

- Gerät ausschalten, siehe Kapitel Gerät ausschalten.
- Gerät abkühlen lassen.
- Wassertank leeren.
- Zubehör aus den Zubehöraltern nehmen.
- Wartungsverschluss öffnen. Dazu das offene Ende eines Verlängerungsrohrs auf den Wartungsverschluss aufsetzen, in die Führung einrasten und aufdrehen.

#### Abbildung T

- Dampfkessel mit Wasser füllen und kräftig schwenken. Dadurch lösen sich Kalkrückstände, die sich auf dem Boden des Dampfkessels abgesetzt haben.
- Wasser vollständig aus dem Dampfkessel leeren.  
**Abbildung U**

### Gerät aufbewahren

- Verlängerungsrohre in die großen Halter für Zubehör stecken.
- Handdüse und Punktstrahldüse auf je 1 Verlängerungsrohr stecken.
- Große Rundbürste auf der Punktstrahldüse befestigen.
- Kleine Rundbürste und Düsen in die mittleren Halter für Zubehör stecken.
- Bodendüse in die Parkhalterung einhängen.

#### Abbildung R

- Dampfschlauch um die Verlängerungsrohre wickeln und Dampfpistole in die Bodendüse stecken.

#### Abbildung S

- Netzkabel um die Verlängerungsrohre wickeln.
- Netzkabel in das Zubehörfach stecken.
- Gerät an einem trockenen und frostsicheren Ort lagern.

## Wichtige Anwendungshinweise

### Bodenflächen reinigen

Wir empfehlen den Boden vor dem Einsatz des Geräts zu kehren oder zu saugen. So wird der Boden bereits vor der Feuchtreinigung von Schmutz und losen Partikeln befreit.

### Auffrischen von Textilien

Vor einer Behandlung mit dem Gerät immer die Verträglichkeit der Textilien an verdeckter Stelle prüfen: Textil eindampfen, trocknen lassen und anschließend auf Farb- oder Formveränderung prüfen.

### Beschichtete oder lackierte Oberflächen reinigen

#### ACHTUNG

##### Beschädigte Oberflächen

Dampf kann Wachs, Möbelpolitur, Kunststoffbeschichtungen oder Farbe und den Umleimer von Kanten lösen.

Richten Sie den Dampf nicht auf verleimte Kanten, da sich der Umleimer lösen könnte.

Verwenden Sie das Gerät nicht zum Reinigen von unversiegelten Holz- oder Parkettböden.

Verwenden Sie das Gerät nicht zum Reinigen von lackierten oder kunststoffbeschichteten Oberflächen wie z. B. Küchen- und Wohnmöbeln, Türen oder Parkett.

1. Zur Reinigung dieser Oberflächen ein Tuch kurz eindampfen und damit über die Oberflächen wischen.

### Glasreinigung

#### ACHTUNG

#### Glasbruch und beschädigte Oberfläche

Dampf kann versiegelte Stellen des Fensterrahmens beschädigen und bei niedrigen Außentemperaturen zu Spannungen an der Oberfläche von Fensterscheiben und dadurch zu Glasbruch führen.

Richten Sie den Dampf nicht auf versiegelte Stellen des Fensterrahmens.

Erwärmen Sie Fensterscheiben bei niedrigen Außentemperaturen, in dem Sie die gesamte Glasoberfläche leicht eindampfen.

- Fensterfläche mit Handdüse und Überzug reinigen. Zum Abziehen des Wassers einen Fensterabzieher verwenden oder die Flächen trockenwischen.

## Anwendung des Zubehörs

### Dampfpistole

Die Dampfpistole kann für folgende Einsatzbereiche ohne Zubehör verwendet werden:

- Zum Beseitigen von leichten Falten aus hängenden Kleidungsstücken: Das Kleidungsstück aus 10-20 cm Entfernung bedampfen.
- Zum feuchten Staub wischen: Ein Tuch kurz eindampfen und damit über die Möbel wischen.

### Punktstrahldüse

Die Punktstrahldüse eignet sich für die Reinigung von schwer zugänglichen Stellen, Fugen, Armaturen, Abflüssen, Waschbecken, WCs, Jalousien oder Heizkörpern. Je näher die Punktstrahldüse an der verschmutzten Stelle ist, desto höher ist die Reinigungswirkung, da Temperatur und Dampfmenge am Düsenaustritt am höchsten sind. Starke Kalkablagerungen können vor dem Dampfreinigen mit einem geeigneten Reinigungsmittel behandelt werden. Reinigungsmittel ca. 5 Minuten einwirken lassen und danach abdampfen.

1. Die Punktstrahldüse auf die Dampfpistole schieben.

#### Abbildung I

### Rundbürste (klein)

Die kleine Rundbürste eignet sich für die Reinigung von hartnäckigen Verschmutzungen. Durch Bürsten können hartnäckige Verschmutzungen leichter entfernt werden.

#### ACHTUNG

#### Beschädigte Oberflächen

Die Bürste kann empfindliche Flächen zerkratzen. Nicht geeignet zur Reinigung empfindlicher Flächen.

1. Die kleine Rundbürste auf die Punktstrahldüse montieren.

#### Abbildung J

### Rundbürste (groß)

Die große Rundbürste eignet sich für die Reinigung von großen abgerundeten Flächen, z. B. Waschbecken, Duschwanne, Badewanne, Küchenspülbecken.

#### ACHTUNG

#### Beschädigte Oberflächen

Die Bürste kann empfindliche Flächen zerkratzen. Nicht geeignet zur Reinigung empfindlicher Flächen.

1. Die große Rundbürste auf die Punktstrahldüse montieren.

#### Abbildung J

### Powerdüse

Die Powerdüse eignet sich für die Reinigung von hartnäckigen Verschmutzungen, Ausblasen von Ecken, Fugen usw.

1. Die Powerdüse entsprechend der Rundbürste auf die Punktstrahldüse montieren.

#### Abbildung J

### Handdüse

Die Handdüse eignet sich für die Reinigung von kleinen abwaschbaren Flächen, Duschkabinen und Spiegeln.

1. Die Handdüse entsprechend der Punktstrahldüse auf die Dampfpistole schieben.

#### Abbildung I

2. Überzug über die Handdüse ziehen.

### Bodendüse

Die Bodendüse eignet sich für die Reinigung von abwaschbaren Wand- und Bodenbelägen, z. B. Steinböden, Fliesen und PVC-Böden.

#### ACHTUNG

#### Schäden durch Dampfeinwirkung

Hitze und Durchfeuchtung können zu Schäden führen. Prüfen Sie vor der Anwendung die Hitzebeständigkeit und Dampfauswirkung an einer unauffälligen Stelle mit kleinster Dampfmenge.

#### Hinweis

Reinigungsmittelrückstände oder Pflegeemulsionen auf der zu reinigenden Fläche können bei der Dampfreinigung zu Schlieren führen, die bei mehrmaliger Anwendung aber verschwinden.

Wir empfehlen den Boden vor dem Einsatz des Geräts zu kehren oder zu saugen. So wird der Boden bereits vor der Feuchtreinigung von Schmutz und losen Partikeln befreit. Auf stark verschmutzten Flächen langsam arbeiten, damit der Dampf länger einwirken kann.

1. Verlängerungsrohre mit der Dampfpistole verbinden.

#### Abbildung K

2. Bodendüse auf Verlängerungsrohr schieben.
3. Bodentuch an Bodendüse befestigen.
  - a Bodentuch mit den Klettbandern nach oben auf den Boden legen.
  - b Bodendüse mit leichtem Druck auf das Bodentuch stellen.

#### Abbildung M

Das Bodentuch haftet durch die Klettbefestigung selbsttätig an der Bodendüse.

### Bodentuch abnehmen

1. Einen Fuß auf die Fußlasche des Bodentuchs stellen und die Bodendüse nach oben heben.

#### Abbildung M

#### Hinweis

Zu Beginn ist das Klettband des Bodentuchs noch sehr stark und lässt sich ggf. schwer von der Bodendüse entfernen. Nach mehrmaligem Gebrauch und nach dem Waschen des Bodentuchs lässt sich dieses gut von der Bodendüse entfernen und hat die optimale Haftung erreicht.

### Bodendüse parken

1. Bei Arbeitsunterbrechung die Bodendüse in die Parkhalterung einhängen.

#### Abbildung R

## Teppichgleiter

Mit dem Teppichgleiter können Teppiche aufgefrischt werden.

### ACHTUNG

#### Schäden an Teppichgleiter und Teppich

Verschmutzungen am Teppichgleiter, sowie Hitze und Durchfeuchtung können zu Schäden am Teppich führen.

Prüfen Sie zudem vor der Anwendung die Hitzebeständigkeit und Dampfauswirkung auf den Teppich an einer unauffälligen Stelle mit kleinster Dampfmenge.

Beachten Sie die Reinigungshinweise des Teppichherstellers.

Stellen Sie sicher, dass der Teppich vor Anwendung des Teppichgleiters abgesaugt und Flecken entfernt wurden.

Entfernen Sie vor der Anwendung und nach Betriebspausen durch Abdampfen in einen Abfluss (ohne Bodentuch / mit Zubehör) mögliche Wasseransammlungen (Kondensat) im Gerät.

Verwenden Sie den Teppichgleiter nur mit Bodentuch an der Bodendüse.

Dampfreinigen Sie bei der Verwendung des Teppichgleiters mit schwacher Dampfstufe.

Richten Sie den Dampf nicht kontinuierlich auf eine Stelle (maximal 5 Sekunden), um eine starke Befeuchtung und das Risiko von Beschädigungen durch Temperatureinwirkung zu vermeiden.

Verwenden Sie den Teppichgleiter nicht auf hochflorigen Teppichen.

### Teppichgleiter an Bodendüse befestigen

1. Bodentuch an Bodendüse befestigen, siehe Kapitel Bodendüse.

#### Abbildung M

2. Bodendüse mit leichtem Druck in den Teppichgleiter hineingleiten und einrasten lassen.

#### Abbildung N

3. Mit der Teppichreinigung beginnen.

### Teppichgleiter von Bodendüse abnehmen

#### ⚠ VORSICHT

#### Verbrennungen am Fuß

Der Teppichgleiter kann sich beim Bedampfen erhitzen. Den Teppichgleiter nicht barfuß oder mit offenen Sandalen betreiben und abnehmen.

Den Teppichgleiter nur mit geeignetem Schuhwerk betreiben und abnehmen.

1. Die Lasche des Teppichgleiters mit der Schuhspitze nach unten drücken.

2. Die Bodendüse nach oben heben.

#### Abbildung N

## Pflege und Wartung

### Dampfkessel entkalken

#### Hinweis

Da sich Kalk im Gerät festsetzt, empfehlen wir, das Gerät nach der in der Tabelle genannten Anzahl von Füllungen des Wassertanks (TF=Tankfüllungen) zu entkalken.

Härtebereich		°dH	mmol/l	TF
I	weich	0-7	0-1,3	100
II	mittel	7-14	1,3-2,5	90
III	hart	14-21	2,5-3,8	75
IV	sehr hart	>21	>3,8	50

#### Hinweis

Das Wasserwirtschaftsamt oder die Stadtwerke geben Auskunft über die Härte des Leitungswassers.

#### ACHTUNG

#### Beschädigte Oberflächen

Die Entkalkertlösung kann empfindliche Oberflächen angreifen.

Befüllen und entleeren Sie das Gerät vorsichtig.

1. Das Gerät ausschalten, siehe Kapitel Gerät ausschalten.
2. Das Gerät abkühlen lassen.
3. Den Wassertank leeren.
4. Das Zubehör aus den Zubehöraltern nehmen.
5. Den Wartungsverschluss öffnen. Dazu das offene Ende eines Verlängerungsrohres auf den Wartungsverschluss setzen, in die Führung einrasten und aufdrehen.

#### Abbildung T

6. Wasser vollständig aus dem Dampfkessel leeren.

#### Abbildung U

#### ACHTUNG

#### Geräteschaden durch Entkalkungsmittel

Ein ungeeignetes Entkalkungsmittels sowie die Fehldosierung des Entkalkungsmittels können das Gerät beschädigen.

Verwenden Sie ausschließlich das KÄRCHER Entkalkungsmittel.

Verwenden Sie 1 Dosiereinheit des Entkalkungsmittels für 0,5 l Wasser.

7. Entkalkungsmittellösung gemäß Angaben auf dem Entkalkungsmittel ansetzen.
8. Entkalkungsmittellösung in den Dampfkessel füllen. Den Dampfkessel nicht verschließen.
9. Entkalkungsmittellösung ca. 8 Stunden einwirken lassen.
10. Entkalkungsmittellösung vollständig aus dem Dampfkessel leeren.
11. Den Entkalkungsvorgang gegebenenfalls wiederholen.
12. Den Dampfkessel 2-3 mal mit kaltem Wasser ausspülen, um alle Rückstände der Entkalkungsmittellösung zu entfernen.
13. Wasser vollständig aus dem Dampfkessel leeren.
14. Die Aufbewahrung für die Netzanschlussleitung trocken.
15. Den Wartungsverschluss mit einem Verlängerungsrohr zuschrauben.

### Pflege des Zubehörs

(Zubehör - je nach Lieferumfang)

#### Hinweis

Bodentuch und Überzug für die Handdüse sind vorgewaschen und können sofort zum Arbeiten mit dem Gerät verwendet werden. Die Mikrofasertücher sind nicht für den Trockner geeignet.

#### Hinweis

Zum Waschen der Tücher die Hinweise auf dem Waschzettel beachten. Keinen Weichspüler verwenden, damit die Tücher den Schmutz gut aufnehmen können.

1. Bodentücher und Überzüge bei maximal 60 °C in der Waschmaschine waschen.

### Hilfe bei Störungen

Störungen haben oft einfache Ursachen, die Sie mit Hilfe der folgenden Übersicht selbst beheben können. Im Zweifelsfall oder bei hier nicht genannten Störungen wenden Sie sich bitte an den autorisierten Kundendienst.

## ⚠ **WARNUNG**

### **Stromschlag- und Verbrennungsgefahr**

Solange das Gerät an das Stromnetz angeschlossen oder noch nicht abgekühlt ist, ist die Störungsbehebung gefährlich.

Ziehen Sie den Netzstecker.

Lassen Sie das Gerät abkühlen.

Der Dampfkessel ist verkalkt.

- Dampfkessel entkalken.

### **Die Kontrolllampe-Wassermangel blinkt rot und Signalton ertönt**

Kein Wasser im Tank.

- Wassertank bis zur Markierung "MAX" füllen.

### **Die Kontrolllampe-Wassermangel leuchtet rot**

Kein Wasser im Dampfkessel. Der Überhitzungsschutz der Pumpe hat ausgelöst.

1. Gerät ausschalten, siehe Kapitel Gerät ausschalten.
2. Wassertank füllen.
3. Gerät einschalten, siehe Kapitel Gerät einschalten. Der Wassertank ist nicht richtig eingesetzt oder verkalkt.
  1. Wassertank abnehmen.
  2. Wassertank spülen.
  3. Wassertank einsetzen und nach unten drücken bis er einrastet.

### **Dampfhebel lässt sich nicht drücken**

Der Dampfhebel ist mit der Kindersicherung gesichert.

- Kindersicherung (Wahlschalter für Dampfmenge) nach vorne stellen.  
Dampfhebel ist entsperrt.

### **Lange Aufheizzeit**

Der Dampfkessel ist verkalkt.

- Dampfkessel entkalken.

### **Hoher Wasseraustrag**

Der Dampfkessel ist verkalkt.

- Dampfkessel entkalken.

## **Technische Daten**

### **Elektrischer Anschluss**

Spannung	V	220-240
Phase	~	1
Frequenz	Hz	50-60
Schutzart		IPX4
Schutzklasse		I

### **Leistungsdaten**

Heizleistung	W	2000
Maximaler Betriebsdruck	MPa	0,35
Aufheizzeit	Minuten	4
Dauerdampf	g/min	50
Maximaler Dampfstoß	g/min	110

### **Füllmenge**

Wassertank	l	0,8
Dampfkessel	l	0,5

### **Maße und Gewichte**

Gewicht (ohne Zubehör)	kg	4,1
Länge	mm	350
Breite	mm	280
Höhe	mm	270

Technische Änderungen vorbehalten.

## **Contents**

General notes . . . . .	10
Intended use . . . . .	10
Environmental protection . . . . .	10
Accessories and spare parts . . . . .	10
Scope of delivery . . . . .	10
Warranty . . . . .	11
Safety devices . . . . .	11
Device description . . . . .	11
Installation . . . . .	11
Operation . . . . .	12
Important application instructions . . . . .	13
How to use the Accessories . . . . .	13
Care and service . . . . .	14
Troubleshooting guide . . . . .	15
Technical data . . . . .	15

## **General notes**



Read these original operating instructions and the enclosed safety instructions before using the device for the first time. Act in accordance with them.

Keep both books for future reference or for future owners.

## **Intended use**

Only use the appliance in private households. The appliance is intended for cleaning with steam and can be used with appropriate accessories as described in these operating instructions. Detergents are not required. Observe the safety instructions.

## **Environmental protection**



The packing materials can be recycled. Please dispose of packaging in accordance with the environmental regulations.



Electrical and electronic appliances contain valuable, recyclable materials and often components such as batteries, rechargeable batteries or oil, which - if handled or disposed of incorrectly - can pose a potential threat to human health and the environment. However, these components are required for the correct operation of the appliance. Appliances marked by this symbol are not allowed to be disposed of together with the household rubbish.

### **Notes on the content materials (REACH)**

Current information on content materials can be found at: [www.kaercher.de/REACH](http://www.kaercher.de/REACH)

## **Accessories and spare parts**

Only use original accessories and original spare parts. They ensure that the appliance will run fault-free and safely.

Information on accessories and spare parts can be found at [www.kaercher.com](http://www.kaercher.com).

## **Scope of delivery**

The scope of delivery for the appliance is shown on the packaging. Check the contents for completeness when unpacking. If any accessories are missing or in the event of any shipping damage, please notify your dealer.

## Warranty

The warranty conditions issued by our relevant sales company apply in all countries. We shall remedy possible malfunctions on your appliance within the warranty period free of cost, provided that a material or manufacturing defect is the cause. In a warranty case, please contact your dealer (with the purchase receipt) or the next authorised customer service site. (See overleaf for the address)

## Safety devices



### ⚠ CAUTION

#### Missing or modified safety devices

Safety devices are provided for your own protection. Never modify or bypass safety devices.

### Symbols on the appliance

(according to type of appliance)

	Risk of burns, surface of appliance becomes hot during operation
	Risk of scalding from steam
	Read operating instructions

### Pressure controller

The pressure controller keeps the pressure in the steam boiler as constant as possible during operation. The heating is switched off when the maximum operating pressure is reached in the steam boiler and is activated if there is a pressure drop in the steam boiler as a result of a steam removal.

### Safety thermostat

The safety thermostat prevents the device from overheating. If the pressure regulator and the boiler thermostat fail and the unit overheats, the safety thermostat switches the unit off. Before resetting of the safety thermostat, contact the responsible KÄRCHER Customer Service.

### Boiler thermostat

The boiler thermostat switches off the heating in the event of a fault; for example, if there is no water in the steam boiler and the temperature in the steam boiler rises.

As soon as you refill the water, the device is ready for use again.

### Maintenance lock

The maintenance lock seals the steam boiler from the steam pressure present. The maintenance cap is also a pressure relief valve. If the pressure regulator is defective and the steam pressure in the steam boiler rises, the pressure relief valve opens and steam is escapes through the lock.

Prior to restarting the device, contact the responsible KÄRCHER Customer Service.

## Device description

The maximum amount of equipment is described in these operating instructions. Depending on the model used, there are differences in the scope of delivery (see packaging).

**For the figures, please refer to the graphics page Illustration A**

- ① Water reservoir
- ② Filling hole, water reservoir
- ③ Switch - On
- ④ Switch - Off
- ⑤ Indicator light (green) - heating
- ⑥ Indicator light (red) - water shortage
- ⑦ Carrying handle
- ⑧ Holder for accessories
- ⑨ Holder for accessories
- ⑩ Maintenance lock
- ⑪ Storage for mains connection
- ⑫ Park bracket for floor nozzle
- ⑬ Mains connection cable with mains plug
- ⑭ Non-driven wheels (2 x)
- ⑮ Steering roller
- ⑯ Steam gun
- ⑰ Steam lever
- ⑱ Unlocking button
- ⑲ Selector switch for steam volume (with child lock)
- ⑳ Steam hose
- ㉑ Spotlight nozzle
- ㉒ Round brush (small)
- ㉓ \*\*Power nozzle
- ㉔ \*\*Round brush (large)
- ㉕ Manual nozzle
- ㉖ Manual nozzle microfibre cover
- ㉗ Extension tubes (2 x)
- ㉘ Unlocking button
- ㉙ Floor nozzle
- ㉚ Hook and eye connection
- ㉛ Microfibre floor cloth (1 x)
- ㉜ \*\*Microfibre floor cloth (2 x)
- ㉝ \*\*Carpet glider

\*\* SC 4 EasyFix Premium

## Installation

### Installing accessories

1. Insert and engage the steering roller and non-driven wheels.  
**Illustration B**
2. Push the open end of the accessory onto the steam gun so that the unlocking button on the steam gun engages.  
**Illustration I**
3. Push the open end of the accessory onto the spotlight nozzle.  
**Illustration J**
4. Connect the extension tubes with the steam gun.

- a Push the first extension tube onto the steam gun so that the unlocking button on the steam gun engages.  
The connection pipe is connected.
- b Push the second extension tube onto the first extension tube.  
The connection pipes are connected.

**Illustration K**

5. Push the accessory and / or the floor nozzle onto the free end of the extension tube.  
The accessory is connected.

**Disconnecting accessories**

1. Set the selector switch for the steam volume to the rear.  
The steam lever is locked.
  2. Push the unlocking button and pull the parts apart.
- Illustration Q**

**Operation**

**Filling water**

The water reservoir can be removed at any time for filling or be filled directly at the device.

**ATTENTION**

**Damage to the device**

Unsuitable water can block the nozzles or damage the water level indicator.

Do not fill in pure distilled water. Use a maximum of 50% distilled water mixed with tap water.

Do not use condensation from the clothes dryer for filling.

Do not use collected rain water for filling.

Do not use cleaning agents or other additives (e.g. scents) for filling.

**Remove the water reservoir for filling**

1. Pull the water reservoir vertically upwards.  
**Illustration C**
2. Fill the water tank vertically with tap water or a mixture of tap water and no more than 50% distilled water up to the "MAX" mark.
3. Insert the water reservoir and press downwards until it locks into place.

**Filling the water reservoir directly on the device**

1. Fill tap water or a mixture of tap water and no more than 50% distilled water from a vessel into the filling hole of the water reservoir up to the "MAX" mark.  
**Illustration D**

**Switch on the device**

**Note**

If there is no or too little water in the steam boiler, the water pump starts to run and pumps water from the water reservoir into the steam boiler. The filling process can take several minutes.

**Note**

The device briefly closes the valve every 60 seconds causing an audible soft click. Closing prevents the valve from clogging. This does not affect the steam output.

1. Place the device on a firm surface.
2. Insert the mains plug into a socket.

**Illustration E**

3. Press the ON switch.  
The green heating indicator light flashes.

**Illustration F**

4. Wait until the green heating indicator stays on.

**Illustration G**



5. Press the steam lever.

**Illustration H**

Steam leaks out.

**Regulating the steam volume**

The expelled steam volume is regulated using the selector switch for steam volume. The selector switch has 3 positions:

	Maximum steam volume
	Reduced steam volume
	No steam - child lock <b>Note</b> <i>In this position, the steam lever cannot be operated.</i>

1. Set the selector switch for the steam volume to required steam volume.
2. Press the steam lever.
3. Before starting cleaning, point the steam gun at a cloth until steam is expelled evenly.

**Refilling water**

If there is not enough water, the water shortage indicator lamp flashes red and a signal tone sounds.

**Note**

The water pump fills the steam boiler at intervals. If the filling is successful, the red water shortage indicator lamp goes out.

**Note**

If there is no or too little water in the steam boiler, the water pump starts to run and pumps water from the water reservoir into the steam boiler. The filling process can take several minutes.

**ATTENTION**

**Damage to the device**

Unsuitable water can block the nozzles or damage the water level indicator.

Do not fill in pure distilled water. Use a maximum of 50% distilled water mixed with tap water.

Do not use condensation from the clothes dryer for filling.

Do not use collected rain water for filling.

Do not use cleaning agents or other additives (e.g. scents) for filling.

1. Fill the water tank with tap water or a mixture of tap water and no more than 50% distilled water up to the "MAX" mark.

The device is ready for use.

**Switching off the device**

1. Press the OFF switch.  
**Illustration O**  
The device has been switched off.
2. Press the steam lever until no more steam flows out.  
**Illustration P**  
The steam boiler is depressurised.
3. Set the child lock (selector switch for steam volume) to the rear.  
The steam lever is locked.
4. Pull the mains plug out of the socket.
5. Drain the water reservoir.



## Rinsing out the steam boiler

Rinse the device's steam boiler out after every tenth filling of the tank.

1. Switch the device off; see Chapter Switching off the device.
2. Allow the device to cool down.
3. Drain the water reservoir.
4. Remove the accessory/accessories from the accessory holders.
5. Open the maintenance lock. To do this place the open end of an extension tube on the maintenance lock, insert this into the guide so it engages and open it.

### Illustration T

6. Fill the steam boiler with water and swing it around vigorously. Lime residue which has been deposited on the bottom of the steam boiler will be released as a result.
7. Drain the water completely out of the steam boiler.

### Illustration U

## Storing the device

1. Connect the extension tubes to the large mounts for accessories.
2. Connect a manual nozzle and spotlight nozzle to each extension tube.
3. Fasten the large round brush to the spotlight nozzle.
4. Connect the small round brush and nozzles to the medium-sized mount for accessories.
5. Hang the floor nozzle in the park bracket.

### Illustration R

6. Wind the steam hose around the extension tube and connect the steam gun to the floor nozzle.

### Illustration S

7. Wind the mains cable around the extension tube.
8. Stow the mains cable in the accessory compartment.
9. Store the device in a dry location that is protected from frost.

## Important application instructions

### Cleaning the floor areas

We recommend sweeping the floor or vacuum cleaning it before using the appliance. In this way the floor will be cleared of dirt and loose particles before the wet cleaning.

### Freshening up textiles

Prior to using the appliance, always check the compatibility of the textiles at a concealed point: Steam down the textile, allow it to dry and then check it for any change in colour or shape.

### Cleaning coated or painted surfaces

#### ATTENTION

#### Damaged surfaces

Steam can loosen wax, furniture polish, plastic coatings or paint and edge band from edges.

Do not direct the steam at glued laminated edges as the edge band may loosen.

Do not use the appliance for cleaning unsealed wood or parquet floors.

Do not use the appliance for cleaning painted or plastic coated surfaces such as kitchen or living room furniture, doors or parquet.

1. To clean these surfaces, steam a cloth briefly and use it to wipe over the surfaces.

## Glass cleaner

#### ATTENTION

#### Glass breakages and damaged surfaces

Steam can damage sealed points of the window frame and, at low outside temperatures, lead to tension on the surface of window panes and hence to glass breakages. Do not direct the steam at sealed points on the window frame.

At low outside temperatures, heat up the window panes by gently steaming the full surface of the glass.

- Clean the window area with a manual nozzle and cover. To remove the water, use a squeegee or wipe the surfaces dry.

## How to use the Accessories

### Steam gun

The steam gun can be used for the following applications without accessories:

- For removing slight creases from the hanging clothing items: Steam the clothing item from a distance of 10-20 cm.
- For wiping damp dust: Steam a cloth briefly and use it to wipe over the furniture.

### Spotlight nozzle

The spotlight nozzle is suitable for cleaning areas, joins, fittings, drains, sinks, WCs, blinds or radiators that are difficult to access. The closer the spotlight nozzle is to the soiled area, the greater the cleaning efficiency will be as the temperature and steam volume are at their highest at the nozzle opening. Larger lime deposits can be treated before steam cleaning with a suitable detergent. Allow the detergent to soak in for approx. 5 minutes and then steam it off.

1. Slide the spotlight nozzle onto the steam gun.

### Illustration I

### Round brush (small)

The small round brush is used for cleaning stubborn dirt. Stubborn dirt can be removed more easily by brushing.

#### ATTENTION

#### Damaged surfaces

The brush may scratch sensitive surfaces.

It is not suitable for cleaning sensitive surfaces.

1. Fit the round brush to the spotlight nozzle.

### Illustration J

### Round brush (large)

The large round brush is suitable for cleaning large rounded surfaces, e.g. wash basin, shower tray, bath tub, kitchen sink.

#### ATTENTION

#### Damaged surfaces

The brush may scratch sensitive surfaces.

It is not suitable for cleaning sensitive surfaces.

1. Fit the large round brush to the spotlight nozzle.

### Illustration J

### Power nozzle

The power nozzle is used for cleaning stubborn dirt, blowing down corners, joins etc.

1. Install the power nozzle onto the spotlight nozzle according to the round brush.

### Illustration J

### Manual nozzle

The manual nozzle is used for cleaning small areas that can be washed down, shower cubicles and mirrors.

1. Push the manual nozzle onto the steam gun according to the spotlight nozzle.

#### Illustration I

2. Pull the cover over the manual nozzle.

### Floor nozzle

The floor nozzle is used for cleaning washable wall and floor coverings e.g. stone floors, tiles and PVC floors.

#### ATTENTION

##### Damage due to build-up of steam

Heat and moisture can lead to damage.

Check the heat resistance and steam effect on an inconspicuous area using a minimal volume of steam prior to use.

#### Note

Detergent residue or care emulsions on the surface to be cleaned can lead to streaks, which will disappear however once these have been used several times.

We recommend sweeping the floor or vacuum cleaning it before using the appliance. In this way the floor will be cleared of dirt and loose particles before the wet cleaning commences. Work slowly on surfaces that are heavily soiled so that the steam can impact longer.

1. Connect the extension tubes with the steam gun.

#### Illustration K

2. Push the floor nozzle onto the extension tube.
3. Fasten the floor cleaning cloth to the floor nozzle.
  - a Place the floor cleaning cloth with the Velcro strips pointing upwards on the floor.
  - b Place the floor nozzle onto the floor cleaning cloth, applying slight pressure.

#### Illustration M

The floor cleaning cloth will stick to the floor nozzle of its own accord due to the Velcro fastening.

### Removing the floor cleaning cloth

1. Place one foot on the bottom corner of the floor cleaning cloth and lift the floor nozzle up.

#### Illustration M

#### Note

Initially, the floor cleaning cloth's hook and loop fastener strip is very strong and cannot be removed from the floor nozzle easily. After the floor cleaning cloth has been used several times and washed, it is easier to remove from the floor nozzle and it has reached the optimum adhesion.

### Parking the floor nozzle

1. Hang the floor nozzle in the park bracket during breaks in work.

#### Illustration R

### Carpet glider

The carpet glider is used for freshening up carpets.

#### ATTENTION

##### Beware of damaging the carpet glider and carpet

Contamination on the carpet glider, as well as heat and moisture penetration, can result in the carpet being damaged.

Prior to the application, also check the heat resistance and impact of steam on the carpet at an insignificant spot using as small an amount of steam as possible. Observe the cleaning instructions from the carpet manufacturer.

Prior to using the carpet glider, make sure that the carpet has been vacuumed and that stains have been removed.

Prior to application and following operating pauses, remove any possible water accumulation (condensate) in

the appliance by means of evaporating the condensate into a drain (without floor cleaning cloth / with accessories).

Only use the carpet glider with a floor cleaning cloth on the floor nozzle.

Steam clean with a weak steam stage when using the carpet glider.

In order to prevent too much moistening and to avoid the risk of damage due to temperature effects, do not direct the steam continuously onto one spot (maximum 5 seconds).

Do not use the carpet glider on deep-pile carpets.

### Fastening the carpet glider to the floor nozzle

1. For fastening the floor cleaning cloth to the floor nozzle, please refer to chapter Floor nozzle.

#### Illustration M

2. Using a little force, allow the floor nozzle to slide into the carpet glider and engage there.

#### Illustration N

3. Start cleaning the carpet.

### Removing the carpet glider from the floor nozzle

#### ⚠ CAUTION

##### Beware of burns to your feet

The carpet glider can heat up during the steaming process.

Do not operate or remove the carpet glider bare-footed or using open sandals.

Only operate or remove the carpet glider using suitable footwear.

1. Press the strap on the carpet glider downwards using your toecap.
2. Lift the floor nozzle upwards.

#### Illustration N

## Care and service

### Descaling the steam boiler

#### Note

Since the lime clogs the appliance, we recommend descaling the appliance based on the number of times the water reservoir is filled as specified in the table (TF=tank fillings).

Hardness range	°dH	mmol/l	TF
I	soft	0-7	100
II	Medium	7-14	90
III	Hard	14-21	75
IV	Very hard	>21	50

#### Note

Your water board or municipal utilities authority can provide information on hardness of tap water.

#### ATTENTION

##### Damaged surfaces

The descaler may corrode sensitive surfaces.

Fill and empty the appliance carefully.

1. Switch off the appliance, see Chapter Switching off the device.
2. Allow the appliance to cool down.
3. Drain the water reservoir.
4. Remove the accessory/accessories from the accessory holders.
5. Open the maintenance lock. To do this place the open end of an extension tube on the maintenance lock, insert this into the guide so it engages and open it.

#### Illustration T

- Drain the water completely out of the steam boiler.

#### Illustration U

#### ATTENTION

#### Appliance damage due to descaler

An unsuitable descaler or incorrect dosing of the descaler may damage the appliance.

Only use KÄRCHER descaler.

Use 1 dosing unit of the descaler for 0.5 l water.

- Apply descaler solution to the descaler according to the details.
- Fill the descaler solution into the steam boiler. Do not seal the steam boiler.
- Allow the descaler solution to take effect for approx. 8 hours.
- Drain descaler solution completely out of the steam boiler.
- Repeat the descaling process if necessary.
- Rinse the steam boiler 2-3 times with cold water in order to drain all the descaler solution residue.
- Drain the water completely out of the steam boiler.
- Dry the mounting for the grid connection cable.
- Close the maintenance lock with an extension tube.

#### Care of accessories

(Accessories - depending on scope of delivery)

#### Note

The floor cleaning cloth and the cover for the manual nozzle have been washed beforehand and can be used immediately for working with the appliance. The micro fibre cloths are not suitable for dryer.

#### Note

When washing the cloths, observe the instructions on the washing tag. Do not use any liquid softeners as this will affect the ability of the cloths to pick up dirt.

- Wash the floor cleaning cloths and covers at a max. temperature of 60 °C in the washing machine.

### Troubleshooting guide

Malfunctions often have simple causes that you can remedy yourself using the following overview. When in doubt, or in the case of malfunctions not mentioned here, please contact your authorised Customer Service.

#### ⚠ WARNING

#### Risk of electric shock and burns

Trying to eliminate faults while the appliance is connected to the mains or has not yet cooled down is always dangerous.

Remove the mains plug.

Allow the appliance to cool down.

The steam boiler is scaled.

- Descalate the steam boiler

#### The water shortage indicator light flashes red and a signal tone sounds

No water in the tank.

- Fill the water reservoir up to the "MAX" marking.

#### The water shortage indicator light is lit in red

No water in the steam boiler. The pump's overheat protection has triggered.

- Switch the device off; see Chapter Switch off the device.
- Fill the water reservoir.
- Switch on the device; see Chapter Switching on the device.

The water tank is not inserted correctly or is calcified.

- Remove the water reservoir.
- Rinse the water reservoir.
- Insert the water reservoir and press downwards until it locks into place.

#### The steam lever cannot be pressed

The steam lever is locked with the child lock.

- Set the child lock (selector switch for steam volume) to the front.

The steam lever is released.

#### Long heating-up time

The steam boiler is scaled.

- Descalate the steam boiler.

#### High water output

The steam boiler is scaled.

- Descalate the steam boiler.

### Technical data

#### Electrical connection

Voltage	V	220-240
Phase	~	1
Frequency	Hz	50-60
Protection class		IPX4
Protection category		I

#### Performance data

Heating capacity	W	2000
Maximum operating pressure	MPa	0.35
Heating-up time	Minutes	4
Continuous steaming	g/min	50
Maximum steam blast	g/min	110

#### Filling quantity

Water reservoir	l	0.8
Steam boiler	l	0.5

#### Dimensions and weights

Weight (without accessories)	kg	4.1
Length	mm	350
Width	mm	280
Height	mm	270

Subject to technical modifications.

### Contenu

Remarques générales	15
Utilisation conforme	16
Protection de l'environnement	16
Accessoires et pièces de rechange	16
Etendue de livraison	16
Garantie	16
Dispositifs de sécurité	16
Description de l'appareil	16
Montage	17
Utilisation	17
Consignes d'utilisation importantes	18
Utilisation des accessoires	19
Entretien et maintenance	20
Dépannage en cas de pannes	20
Caractéristiques techniques	21

### Remarques générales



Veillez lire le présent le manuel d'instructions original et les consignes de sécurité jointes avant la première utilisation de l'appareil. Agissez en conséquence.

Conservez les deux manuels pour une utilisation ultérieure ou pour le propriétaire suivant.

## Utilisation conforme

Utilisez l'appareil uniquement dans pour votre ménage. L'appareil est conçu pour le nettoyage à la vapeur et peut être utilisé avec les accessoires appropriés, tel qu'il est décrit dans cette notice d'utilisation. Les détergents ne sont pas nécessaires. Respectez les consignes de sécurité.

## Protection de l'environnement



Les matériaux d'emballage sont recyclables.

Veillez éliminer les emballages dans le respect de l'environnement.



Les appareils électriques et électroniques contiennent des matériaux précieux recyclables et souvent des composants tels que des piles, batteries ou de l'huile représentant un danger potentiel pour la santé humaine et l'environnement, s'ils ne sont pas manipulés ou éliminés correctement. Ces composants sont cependant nécessaires pour le fonctionnement correct de l'appareil. Les appareils marqués par ce symbole ne doivent pas être jetés dans les ordures ménagères.

## Remarques concernant les matières composantes (REACH)

Les informations actuelles concernant les matières composantes sont disponibles sous : [www.kaercher.de/REACH](http://www.kaercher.de/REACH)

## Accessoires et pièces de rechange

Utiliser exclusivement des accessoires et pièces de rechange originaux. Ceux-ci garantissent le fonctionnement sûr et sans défaut de votre appareil. Des informations sur les accessoires et pièces de rechange sont disponibles sur le site Internet [www.kaercher.com](http://www.kaercher.com).

## Etendue de livraison

L'étendue de livraison de l'appareil est illustrée sur l'emballage. Lors du déballage, vérifiez que le contenu de la livraison est complet. Si un accessoire manque ou en cas de dommage dû au transport, veuillez informer votre distributeur.

## Garantie

Les conditions de garantie publiées par notre société commerciale compétente s'appliquent dans chaque pays. Nous remédions gratuitement aux défauts possibles sur votre appareil dans la durée de garantie dans la mesure où la cause du défaut est un vice de matériau ou de fabrication. En cas de garantie, veuillez vous adresser à votre distributeur ou au point de service après-vente autorisé le plus proche avec la facture d'achat.

(Voir l'adresse au dos)

## Dispositifs de sécurité

### ⚠ PRÉCAUTION

#### Dispositifs de sécurité manquants ou modifiés

Les dispositifs de sécurité servent à vous protéger.

Ne modifiez, ni ne contournez jamais les dispositifs de sécurité.

## Symboles sur l'appareil

(Selon le type de l'appareil)



Risque de brûlures, la surface de l'appareil devient très chaude pendant l'exploitation.



Risque de brûlures avec la vapeur



Lire la notice d'utilisation

## Régulateur de pression

Le régulateur de pression maintient la pression la plus constante possible dans la chaudière à vapeur pendant le fonctionnement. Le chauffage est éteint lorsque la pression de service maximale est atteinte dans la chaudière à vapeur et est de nouveau allumé en cas de chute de pression dans la chaudière à vapeur suite à un prélèvement de vapeur.

## Thermostat de sécurité

Le thermostat de sécurité permet d'éviter une surchauffe de l'appareil. Si le régulateur de pression et le thermostat de chaudière tombent en panne en cas de défaut et si l'appareil surchauffe, le thermostat de sécurité éteint l'appareil. Pour réinitialiser le thermostat de sécurité, adressez-vous au service après-vente KÄRCHER compétent.

## Thermostat de chaudière

En cas de défaut, le thermostat de chaudière éteint le chauffage, p. ex. s'il n'y a pas d'eau dans la chaudière à vapeur et si la température augmente dans la chaudière à vapeur.

Dès que vous remplissez de l'eau, l'appareil est à nouveau opérationnel.

## Fermeture de maintenance

La fermeture de maintenance obture la chaudière à vapeur contre la pression en attente. La fermeture de maintenance est en même temps une soupape de sûreté. Si le régulateur de pression est défectueux et si la pression de la vapeur augmente dans la chaudière à vapeur, la soupape de sûreté s'ouvre et la vapeur est évacuée vers l'extérieur par la fermeture de maintenance. Avant de remettre l'appareil en service, adressez-vous au service après-vente KÄRCHER compétent.

## Description de l'appareil

Le présent mode d'emploi décrit l'équipement complet. En fonction du modèle, il existe des différences dans l'étendue de la livraison (voir emballage).

### Pour les illustrations, voir la page des graphiques Illustration A

- ① Réservoir d'eau
- ② Orifice de remplissage du réservoir d'eau
- ③ Interrupteur - Marche
- ④ Interrupteur - Arrêt
- ⑤ Témoin lumineux (vert) - Chauffage
- ⑥ Témoin lumineux (rouge) - Manque d'eau
- ⑦ Poignée de transport
- ⑧ Support pour accessoires
- ⑨ Support pour accessoires

- ⑩ Fermeture de maintenance
- ⑪ Rangement pour le câble d'alimentation électrique
- ⑫ Gardiennage de parking pour buse pour sol
- ⑬ Câble d'alimentation électrique avec fiche secteur
- ⑭ Roues (2 pièces)
- ⑮ Roue directionnelle
- ⑯ Poignée vapeur
- ⑰ Manette vapeur
- ⑱ Touche de déverrouillage
- ⑲ Sélecteur du débit de vapeur (avec sécurité enfants)
- ⑳ Flexible vapeur
- ㉑ Buse à jet crayon
- ㉒ Brosse ronde (petite)
- ㉓ \*\*Buse « Power »
- ㉔ \*\*Brosse ronde (grande)
- ㉕ Suceur à main
- ㉖ Revêtement microfibre, suceur à main
- ㉗ Tubes de rallonge (2 pièces)
- ㉘ Touche de déverrouillage
- ㉙ Buse pour sol
- ㉚ Bande Velcro
- ㉛ Chiffon de sol microfibre (1 pièce)
- ㉜ \*\*Chiffon de sol microfibre (2 pièces)
- ㉝ \*\*Patin à moquette

\*\* SC 4 EasyFix Premium

## Montage

### Montage des accessoires

1. Mettre la roue directionnelle et les roues en place et les enclencher.

#### Illustration B

2. Faire glisser l'extrémité ouverte de l'accessoire sur la poignée vapeur jusqu'à ce que la touche de déverrouillage de la poignée vapeur s'enclenche.

#### Illustration I

3. Faire glisser l'extrémité ouverte de l'accessoire sur la buse à jet crayon.

#### Illustration J

4. Relier les tubes de rallonge avec la poignée vapeur.
  - a Pousser le 1er tube de rallonge sur la poignée vapeur jusqu'à ce que la touche de déverrouillage de la poignée vapeur s'enclenche.  
Le tube de raccordement est raccordé.
  - b Pousser le 2e tube de rallonge sur le 1er tube de rallonge.  
Les tubes de raccordement sont raccordés.

#### Illustration K

5. Faire glisser l'accessoire et/ou la buse pour sol sur l'extrémité libre du tube de rallonge.

L'accessoire est raccordé.

## Démontage des accessoires

1. Pousser le sélecteur de débit de vapeur vers l'arrière.  
La manette vapeur est verrouillée.
2. Appuyer sur la touche de déverrouillage et séparer les pièces.

### Illustration Q

## Utilisation

### Remplissage d'eau

Le réservoir d'eau peut être démonté à tout moment pour remplissage ou rempli directement sur l'appareil.

#### ATTENTION

#### Dommages sur l'appareil

Une eau inappropriée peut boucher les buses ou endommager l'indicateur de niveau d'eau.  
Ne pas remplir d'eau distillée pure. Utilisez 50 % d'eau distillée au maximum, mélangée à de l'eau potable.  
Ne pas remplir d'eau de condensation du sècheur à linge.  
Ne pas remplir d'eau de pluie récupérée.  
Ne pas remplir de détergent ou d'autres additifs (des parfums p. ex.).

### Démonter le réservoir d'eau pour le remplir

1. Tirer le réservoir d'eau vers le haut à la verticale.

#### Illustration C

2. Remplir le réservoir d'eau avec de l'eau potable ou un mélange d'eau potable et d'eau distillée (50 % au maximum) jusqu'au repère « MAX ».
3. Insérer le réservoir d'eau et appuyer vers le bas jusqu'à ce qu'il s'enclenche.

### Remplissage du réservoir d'eau directement sur l'appareil

1. Utiliser un récipient rempli d'eau potable ou d'un mélange d'eau potable et d'eau distillée (50 % au maximum) pour remplir le réservoir d'eau par l'orifice de remplissage jusqu'au repère « MAX ».

#### Illustration D

## Allumer l'appareil

#### Remarque

S'il n'y a pas d'eau ou trop peu d'eau dans la chaudière à vapeur, la pompe à eau se met en marche et transporte de l'eau du réservoir d'eau à la chaudière à vapeur. L'opération de remplissage peut durer plusieurs minutes.

#### Remarque

L'appareil ferme brièvement la soupape toutes les 60 secondes, on entend alors un léger clic. La fermeture empêche que la soupape se sédimente. La sortie de vapeur n'est pas perturbée.

1. Placer l'appareil sur une base solide.
2. Brancher la fiche secteur dans une prise de courant.

#### Illustration E

3. Appuyer sur l'interrupteur « Ein » (Marche).  
Le témoin lumineux vert du chauffage clignote.

#### Illustration F

4. Attendre que le témoin lumineux vert du chauffage reste constant.

#### Illustration G



5. Actionner la manette vapeur.

#### Illustration H

De la vapeur s'échappe.

## Régulation du débit de vapeur

Le sélecteur du débit de vapeur permet de réguler le débit de vapeur qui s'écoule. Le sélecteur présente 3 positions :

	Débit de vapeur maximum
	Débit de vapeur réduit
	Aucune sécurité vapeur/enfants <b>Remarque</b> Dans cette position, il n'est pas possible d'actionner la manette vapeur.

1. Régler le sélecteur de débit de vapeur sur le débit de vapeur nécessaire.
2. Actionner la manette vapeur.
3. Avant de commencer à nettoyer, diriger la poignée vapeur vers un chiffon jusqu'à ce que la vapeur s'écoule régulièrement.

## Rajouter de l'eau

En cas de manque d'eau, le témoin lumineux rouge clignote et un signal sonore retentit.

### Remarque

La pompe à eau remplit la chaudière à vapeur par intervalles. Lorsque le remplissage est terminé, le témoin lumineux rouge Manque d'eau s'éteint.

### Remarque

S'il n'y a pas d'eau ou trop peu d'eau dans la chaudière à vapeur, la pompe à eau se met en marche et transporte de l'eau du réservoir d'eau à la chaudière à vapeur. L'opération de remplissage peut durer plusieurs minutes.

### ATTENTION

#### Dommages sur l'appareil

Une eau inappropriée peut boucher les buses ou endommager l'indicateur de niveau d'eau.

Ne pas remplir d'eau distillée pure. Utilisez 50 % d'eau distillée au maximum, mélangée à de l'eau potable.

Ne pas remplir d'eau de condensation du sècheur à linge.

Ne pas remplir d'eau de pluie récupérée.

Ne pas remplir de détergent ou d'autres additifs (des parfums p. ex.).

1. Remplir le réservoir d'eau jusqu'au repère « MAX » avec de l'eau potable ou un mélange d'eau potable et d'eau distillée (50 % au maximum). L'appareil est prêt à l'emploi.

## Éteindre l'appareil

1. Appuyer sur l'interrupteur « Aus » (Arrêt).

### Illustration O

L'appareil est hors tension.

2. Appuyer sur la manette vapeur jusqu'à ce qu'il ne s'échappe plus de vapeur.

### Illustration P

La chaudière à vapeur est hors pression.

3. Pousser la sécurité enfants (sélecteur de débit de vapeur) vers l'arrière.  
La manette vapeur est verrouillée.
4. Débrancher la fiche secteur de la prise de courant.
5. Vider le réservoir d'eau.

## Rincer la chaudière à vapeur

Rincer la chaudière à vapeur de l'appareil au plus tard après chaque 10e remplissage du réservoir.

1. Éteindre l'appareil, voir chapitre Éteindre l'appareil.
2. Laisser refroidir l'appareil.
3. Vider le réservoir d'eau.
4. Sortir l'accessoire du porte-accessoires.
5. Ouvrir la fermeture de maintenance. Pour cela, placer l'extrémité ouverte d'un tube de rallonge sur la fermeture de maintenance, l'enclencher dans le guidage et la dévisser.

### Illustration T

6. Remplir la chaudière à vapeur d'eau et la secouer énergiquement. Les résidus de tartre qui se sont déposés dans le fond de la chaudière à vapeur peuvent alors se détacher.
7. Vider entièrement l'eau de la chaudière à vapeur.

### Illustration U

## Rangement de l'appareil

1. Placer les tubes de rallonge dans les gros supports d'accessoires.
2. Enficher le suceur à main et la buse à jet crayon sur respectivement un tube de rallonge.
3. Fixer la grosse brosse ronde sur la buse à jet crayon.
4. Enficher la petite brosse ronde et les buses dans les supports centraux des accessoires.
5. suspendre la buse pour sol dans le gardiennage de parking.

### Illustration R

6. Enrouler le flexible vapeur sur les tubes de rallonge et enficher la poignée vapeur dans la buse pour sol.

### Illustration S

7. Enrouler le câble d'alimentation autour des tubes de rallonge.
8. Placer le câble d'alimentation dans le compartiment des accessoires.
9. Stocker l'appareil dans un endroit sec et protégé du gel.

## Consignes d'utilisation importantes

### Nettoyer les surfaces au sol

Nous recommandons de balayer ou d'aspirer le sol avant d'utiliser l'appareil. Ainsi, le sol est déjà libéré des saillures et des particules avant le nettoyage humide.

### Rafraîchissement des textiles

Avant un traitement avec l'appareil, toujours vérifier la compatibilité des textiles sur un emplacement caché : Imprégner le textile de vapeur, le laisser sécher et vérifier ensuite s'il y a modification de la couleur ou de la forme.

### Nettoyage des surfaces revêtues ou peintes

#### ATTENTION

#### Surfaces endommagées

La vapeur peut décoller la cire, le lustrant pour meubles, les revêtements synthétiques ou la couleur et la bague de lisière des bords.

Ne dirigez pas la vapeur sur les bords collés, au risque de détacher la bague de lisière.

N'utilisez pas l'appareil pour nettoyer les sols en bois ou les parquets non vitrifiés.

N'utilisez pas l'appareil pour nettoyer les surfaces peintes ou à revêtement synthétique tel que p. ex. les meubles de cuisine ou de maison, portes ou parquets.

1. Pour nettoyer ces surfaces, imprégner légèrement de vapeur un chiffon et essuyer les surfaces.

## Nettoyage du verre

### ATTENTION

#### Bris de verre et surfaces endommagées

La vapeur peut endommager les emplacement scellés du cadre de fenêtre et entraîner, à basse température extérieure, des tensions sur la surface des vitres et par conséquent un bris de verre.

Ne dirigez pas le jet de vapeur sur les emplacement scellés du cadre de fenêtre.

À basse température extérieure, réchauffez les vitres de la fenêtre en évaporant légèrement toute la surface du verre.

- Nettoyer la surface de fenêtre avec le suceur à main et le revêtement. Pour retirer l'eau, utiliser une raclette pour vitres ou essuyer les surfaces à sec.

## Utilisation des accessoires

### Poignée vapeur

La poignée vapeur peut être utilisée sans accessoire pour les domaines d'application suivants :

- Pour enlever les plis légers sur les vêtements suspendus : vaporiser le vêtement à une distance de 10 à 20 cm.
- Pour essuyer la poussière humide : imprégner légèrement de vapeur un chiffon et le passer sur les meubles.

### Buse à jet crayon

La buse à jet crayon convient pour le nettoyage des emplacements difficilement accessibles, joints, robinetterie, déversoirs, lavabos, WC, stores à lamelles ou radiateurs. Plus la buse à jet crayon est près de l'emplacement encrassé, plus grand est l'effet de nettoyage, car la température et le débit de vapeur sur la sortie de buse sont au maximum. Les dépôts calcaires tenaces peuvent être traités avec un détergent approprié avant le nettoyage vapeur. Laisser agir le détergent env. 5 minutes et vaporiser ensuite.

1. Pousser la buse à jet crayon sur la poignée vapeur.

#### Illustration I

### Brosse ronde (petite)

La petite brosse ronde convient pour le nettoyage des taches tenaces. Le brossage permet d'éliminer plus facilement les taches tenaces.

### ATTENTION

#### Surfaces endommagées

La brosse risque de rayer les surfaces sensibles.

Non approprié pour le nettoyage des surfaces délicates.

1. Monter la petite brosse ronde sur la buse à jet crayon.

#### Illustration J

### Brosse ronde (grosse)

La grosse Brosse ronde convient pour nettoyer de grandes surfaces arrondies, p. ex. des lavabos, des bacs de douche, des baignoires, des évier.

### ATTENTION

#### Surfaces endommagées

La brosse risque de rayer les surfaces sensibles.

Non approprié pour le nettoyage des surfaces délicates.

1. Monter la grosse brosse ronde sur la buse à jet crayon.

#### Illustration J

### Buse « Power »

La buse « Power » convient pour le nettoyage des taches tenaces, le soufflage des coins, joints, etc.

1. Monter la buse « Power » sur la buse à jet crayon comme pour la brosse ronde.

#### Illustration J

### Suceur à main

Le suceur à main convient pour nettoyer les petites surfaces lavables, cabines de douche et miroirs.

1. Pousser le suceur à main de la buse à jet crayon sur la poignée vapeur.

#### Illustration I

2. Enfiler le revêtement sur le suceur à main.

### Buse pour sol

La buse pour sol convient pour nettoyer les dallages et carrelages lavables, p. ex. les sols en pierre, carreaux et sols en PVC.

### ATTENTION

#### Dégâts causés par l'imprégnation de vapeur

La chaleur et l'humidification peuvent causer des dégâts.

Vérifier, avant l'utilisation, la résistance à la chaleur et à l'imprégnation de vapeur à un endroit dissimulé, à l'aide du plus petit débit de vapeur.

#### Remarque

Les résidus de détergent ou les émulsions d'entretien sur la surface à nettoyer peuvent entraîner des salissures lors du nettoyage vapeur, lesquelles disparaissent néanmoins après plusieurs applications. Nous recommandons de balayer ou d'aspirer le sol avant d'utiliser l'appareil. Ainsi, le sol est déjà libéré des salissures et des particules avant le nettoyage humide. Travailler lentement sur les surfaces encrassées pour que la valeur puisse agir plus longtemps.

1. Relier les tubes de rallonge avec la poignée vapeur.

#### Illustration K

2. Pousser la buse pour sol sur le tube de rallonge.

3. Fixer la serpillière sur la buse pour sol.

a Placer la serpillière sur le sol avec les bandes Velcro vers le haut.

b Placer la buse pour sol sur la serpillière en appuyant légèrement.

#### Illustration M

La serpillière adhère d'elle-même sur la buse pour sol grâce à la fixation Velcro.

### Retirer la serpillière.

1. Mettre un pied sur la languette de la serpillière et tirer la buse pour sol vers le haut.

#### Illustration M

#### Remarque

Au début, la bande Velcro de la serpillière est très raide et il est possible qu'elle se laisse difficilement retirer de la buse pour sol. Après plusieurs utilisations et lavages de la serpillière, celle-ci se retire aisément de la buse pour sol et a atteint l'adhérence optimale.

### Garer la buse pour sol

1. Lorsque le travail est interrompu, suspendre la buse pour sol dans le gardiennage de parking.

#### Illustration R

### Patin à moquette

Les tapis peuvent être rafraîchis par le patin à moquette.

### ATTENTION

#### Dommages sur le patin à moquette et le tapis

Les encrassements sur le patin à moquette ainsi que la chaleur et l'accumulation d'humidité peuvent entraîner des dommages sur le tapis.

Vérifier, avant l'utilisation, la résistance à la chaleur et l'imprégnation de vapeur sur le tapis, à un endroit dissimulé, à l'aide du plus petit débit de vapeur.  
Respecter les consignes de nettoyage du fabricant du tapis.

S'assurer que le tapis puisse être aspiré et que les tâches ont été enlevées avant l'utilisation du patin à moquette.

Retirer les éventuelles accumulations d'eau (condensat) dans l'appareil, avant l'utilisation et après les pauses de fonctionnement, en vaporisant dans un écoulement (sans serpillière / avec accessoires).

Utiliser le patin à moquette exclusivement avec une serpillière sur la buse pour sol.

Réaliser le nettoyage vapeur en utilisant le patin à moquette et le mode vapeur bas.

Ne pas orienter la vapeur en continu sur le même endroit (maximum 5 secondes) pour éviter une forte imprégnation et le risque de dommages dus à l'effet de la température.

Ne pas utiliser le patin à moquette sur des tapis épais.

#### Fixer le patin à moquette à la buse pour sol

1. Fixer la serpillière à la buse pour sol, voir le chapitre Buse pour sol.

#### Illustration M

2. Faire glisser et enclencher la buse pour sol dans le patin à moquette avec une légère pression.

#### Illustration N

3. Commencer le nettoyage de tapis.

#### Retirer le patin à moquette de la buse pour sol

#### ⚠ PRÉCAUTION

#### Brûlures au pied

Le patin à moquette peut s'échauffer lors de la vaporisation.

Ne pas utiliser, ni retirer, le patin à moquette pieds nus ou avec des sandalettes.

Utiliser et retirer le patin à moquette uniquement avec des chaussures adaptées.

1. Appuyer la languette du patin à moquette vers le bas avec la pointe de la chaussure.

2. Lever la buse pour sol vers le haut.

#### Illustration N

## Entretien et maintenance

### Détartrage de la chaudière à vapeur

#### Remarque

Sachant que du calcaire se dépose dans l'appareil, nous recommandons de détartre l'appareil après le nombre de remplissages du réservoir d'eau (TF = remplissages du réservoir) indiqué sur le tableau.

Plage de dureté	°dH	mmol/l	TF
I douce	0-7	0-1,3	100
II moyenne	7-14	1,3-2,5	90
III dure	14-21	2,5-3,8	75
IV très dure	> 21	>3,8	50

#### Remarque

L'administration des eaux ou les services publics municipaux donnent des renseignements sur la dureté de l'eau potable.

#### ATTENTION

#### Surfaces endommagées

La solution détartre peut attaquer les surfaces délicates.

Remplissez et videz l'appareil avec précaution.

1. Éteindre l'appareil, voir chapitre Éteindre l'appareil.
2. Laisser refroidir l'appareil.
3. Vider le réservoir d'eau.
4. Sortir l'accessoire du porte-accessoires.
5. Ouvrir la fermeture de maintenance. Ensuite, placer l'extrémité ouverte d'un tube de rallonge sur la fermeture de maintenance, l'enclencher dans le guidage et la visser.

#### Illustration T

6. Vider entièrement l'eau de la chaudière à vapeur.

#### Illustration U

#### ATTENTION

**Endommagement de l'appareil par l'agent détartreur**  
Un agent détartreur non approprié ainsi que le mauvais dosage de l'agent détartreur peuvent endommager l'appareil.

Utilisez uniquement l'agent détartreur KÄRCHER.

Utilisez 1 unité de dosage de l'agent détartreur pour 0,5 l d'eau.

7. Préparer la solution d'agent détartreur selon les indications sur l'agent détartreur.
8. Remplir la solution d'agent détartreur dans la chaudière à vapeur. Ne pas fermer la chaudière à vapeur.
9. Laisser agir la solution d'agent détartreur env. 8 heures.
10. Vider entièrement la solution d'agent détartreur de la chaudière à vapeur.
11. Le cas échéant, répéter le processus de détartage.
12. Rincer 2 à 3 fois la chaudière à vapeur avec de l'eau froide pour enlever tous les résidus de solution d'agent détartreur.
13. Vider entièrement l'eau de la chaudière à vapeur.
14. Sécher le rangement pour le câble d'alimentation électrique.
15. Revisser la fermeture de maintenance avec un tube de rallonge.

### Entretien des accessoires

(accessoire - en fonction de l'étendue de livraison)

#### Remarque

La serpillière et le revêtement du suceur à main sont prélavés et peuvent être utilisés immédiatement pour travailler avec l'appareil. Les chiffons microfibre ne sont pas adaptés pour le séchoir.

#### Remarque

Pour laver les chiffons, tenir compte des indications sur la notice de lavage. Ne pas utiliser d'adoucissant textile afin que les chiffons puissent bien absorber les salissures.

1. Laver les serpillières et revêtements à 60 ° max. en machine à laver.

## Dépannage en cas de pannes

Les pannes ont souvent des causes simples qui peuvent être éliminées soi-même à l'aide de l'aperçu suivant. En cas de doute, ou en absence de mention des pannes, veuillez vous adresser au service client autorisé.

#### ⚠ AVERTISSEMENT

#### Risque d'électrocution et de brûlures

Tant que l'appareil est raccordé au réseau ou qu'il n'est pas encore refroidi, le dépannage est dangereux.

Débranchez la fiche secteur.

Laissez l'appareil refroidir.

La chaudière à vapeur est entartée.

- Détartre la chaudière à vapeur.

**Le témoin lumineux de manque d'eau clignote en rouge et un signal sonore retentit.**



Le réservoir d'eau est vide.

- Remplir le réservoir d'eau jusqu'au repère « MAX ».

**Le témoin lumineux de manque d'eau est allumé en rouge.**

La chaudière à vapeur est vide. La protection contre les surchauffes de la pompe s'est déclenchée.

1. Éteindre l'appareil, voir chapitre Éteindre l'appareil.
2. Remplir le réservoir d'eau.
3. Allumer l'appareil, voir chapitre Allumer l'appareil.

Le réservoir d'eau n'est pas correctement encastré ou entartré.

1. Retirer le réservoir d'eau.
2. Rincer le réservoir d'eau.
3. Insérer le réservoir d'eau et appuyer vers le bas jusqu'à ce qu'il s'enclenche.

**Impossible d'appuyer sur la manette vapeur**

La manette vapeur est protégée par la sécurité enfants.

- Pousser la sécurité enfants (sélecteur de débit de vapeur) vers l'avant.

La manette vapeur est déverrouillée.

**Longue durée de chauffage**

La chaudière à vapeur est entartrée.

- Détartrer la chaudière à vapeur.

**Prélèvement d'eau élevé**

La chaudière à vapeur est entartrée.

- Détartrer la chaudière à vapeur.

## Caractéristiques techniques

### Raccordement électrique

Tension	V	220-240
Phase	~	1
Fréquence	Hz	50-60
Type de protection		IPX4
Classe de protection		I

### Caractéristiques de puissance

Puissance de chauffe	W	2000
Pression de service maximale	MPa	0,35
Durée de chauffage	Minutes	4
Vaporisation permanente	g/min	50
Pic de vapeur maximal	g/min	110

### Volume de remplissage

Réservoir d'eau	l	0,8
Chaudière à vapeur	l	0,5

### Dimensions et poids

Poids (sans accessoires)	kg	4,1
Longueur	mm	350
Largeur	mm	280
Hauteur	mm	270

Sous réserve de modifications techniques.

## Indice

Avvertenze generali	21
Impiego conforme alla destinazione	21
Tutela dell'ambiente	21
Accessori e ricambi	21
Volume di fornitura	21
Garanzia	21
Dispositivi di sicurezza	22
Descrizione dell'apparecchio	22

Montaggio	22
Messa in funzione	23
Istruzioni d'uso importanti	24
Uso degli accessori	24
Cura e manutenzione	25
Aiuto in caso di guasti	26
Dati tecnici	26

## Avvertenze generali



Prima di utilizzare l'apparecchio per la prima volta, leggere le presenti istruzioni per l'uso originali e le allegate avvertenze di sicurezza. Agire secondo quanto indicato e conservare entrambi i libretti per un uso futuro o per un successivo proprietario.

## Impiego conforme alla destinazione

Questo apparecchio è destinato esclusivamente all'uso domestico. L'apparecchio è per la pulizia a vapore e può essere utilizzato con accessori adeguati, come descritto nel presente manuale. Non sono necessari detersivi. Osservare le avvertenze di sicurezza.

## Tutela dell'ambiente



I materiali d'imballaggio sono riciclabili. Smaltire gli imballaggi nel rispetto dell'ambiente.



Gli apparecchi elettrici ed elettronici contengono materiali riciclabili preziosi e spesso componenti come batterie, accumulatori oppure olio che, se usati o smaltiti scorrettamente, possono costituire un potenziale pericolo per la salute umana e per l'ambiente. Questi componenti sono tuttavia necessari per un corretto funzionamento dell'apparecchio. Gli apparecchi contrassegnati con questo simbolo non devono essere smaltiti con i rifiuti domestici.

**Avvertenze sulle componenti contenute (REACH)**

Informazioni aggiornate sulle componenti contenute sono disponibili all'indirizzo: [www.kaercher.de/REACH](http://www.kaercher.de/REACH)

## Accessori e ricambi

Utilizzando solamente accessori e ricambi originali, si garantisce un funzionamento sicuro e privo di disturbi dell'apparecchio.

Si possono trovare informazioni riguardo ad accessori e ricambi su [www.kaercher.com](http://www.kaercher.com).

## Volume di fornitura

Il volume di fornitura dell'apparecchio è riportato sulla confezione. Disimballare la confezione e controllare che il contenuto sia completo. In caso di accessori mancanti o danni dovuti al trasporto si prega di contattare il rivenditore.

## Garanzia

Le condizioni di garanzia valgono nel rispettivo paese di pubblicazione da parte della nostra società di vendita competente. Entro il termine di garanzia eliminiamo gratuitamente eventuali guasti all'apparecchio, se causati da difetto di materiale o di produzione. Nei casi previsti dalla garanzia si prega di rivolgersi al proprio rivenditore, oppure al più vicino centro di assistenza autorizzato, esibendo lo scontrino di acquisto.  
(Indirizzo vedi retro)

## Dispositivi di sicurezza

### ⚠ PRUDENZA



#### Dispositivi di sicurezza mancanti o modificati

I dispositivi di sicurezza sono pensati per proteggere l'utilizzatore.

Non modificare né aggirare mai i dispositivi di sicurezza.

#### Simboli riportati sull'apparecchio

(A seconda del tipo di apparecchio)

	Pericolo di ustione, la superficie dell'apparecchio si riscalda molto durante l'utilizzo
	Pericolo di ustione attraverso il vapore
	Leggere le istruzioni per l'uso

#### Regolatore di pressione

Il regolatore di pressione mantiene la pressione nella caldaia a vapore il più costante possibile durante l'esercizio. Al raggiungimento della pressione d'esercizio massima nella caldaia a vapore, il riscaldamento viene spento e viene riacceso in caso di calo di pressione nella caldaia a vapore dovuto a prelievo di vapore.

#### Termostato di sicurezza

Il termostato di sicurezza impedisce all'apparecchio di surriscaldarsi. In caso di guasto del regolatore di pressione e del termostato caldaia, e di conseguente surriscaldamento dell'apparecchio, il termostato di sicurezza provvede allo spegnimento dello stesso. Per il ripristino del termostato di sicurezza rivolgersi al servizio di assistenza clienti KÄRCHER competente.

#### Termostato caldaia

In caso di errore, ad es. quando non c'è acqua nella caldaia a vapore e la temperatura nella caldaia sale, il termostato della caldaia disattiva il riscaldamento.

Non appena si aggiunge dell'acqua l'apparecchio è di nuovo pronto all'uso.

#### Tappo di chiusura di manutenzione

Il tappo di chiusura di manutenzione chiude la caldaia a vapore per ripararla dalla pressione di vapore esistente. Il tappo di chiusura di manutenzione è allo stesso tempo una valvola di sovrappressione. Se il regolatore di pressione dovesse essere difettoso e la pressione del vapore nella caldaia dovesse aumentare, si apre la valvola di sovrappressione ed il vapore fuoriesce dal tappo di manutenzione.

Prima della rimessa in funzione dell'apparecchio, rivolgersi al Servizio Assistenza KÄRCHER.

#### Descrizione dell'apparecchio

Nelle presenti istruzioni per l'uso viene descritta la dotazione massima. A seconda del modello possono variare gli elementi inclusi in dotazione (vedi imballaggio).

Per le figure vedi pagina dei grafici

#### Figura A

- 1 Serbatoio dell'acqua
- 2 Apertura di riempimento serbatoio dell'acqua
- 3 Interruttore - On
- 4 Interruttore - Off

- 5 Spia di controllo (verde) - riscaldamento
- 6 Spia di controllo (rosso) - mancanza acqua
- 7 Maniglia di trasporto
- 8 Supporto per accessori
- 9 Supporto per accessori
- 10 Tappo di chiusura di manutenzione
- 11 Custodia per il cavo di allacciamento alla rete
- 12 Supporto di parcheggio della bocchetta per pavimenti
- 13 Cavo elettrico con spina
- 14 Ruote (2 pz.)
- 15 Ruota pivotante
- 16 Pistola a vapore
- 17 Leva vapore
- 18 Tasto di sblocco
- 19 Selettore per quantità di vapore (con sicurezza bambini)
- 20 Tubo flessibile vapore
- 21 Ugello a getto puntiforme
- 22 Spazzola rotonda (piccola)
- 23 \*\*Ugello Power
- 24 \*\*Spazzola rotonda (grande)
- 25 Ugello manuale
- 26 Rivestimento in microfibra ugello manuale
- 27 Tubi di prolunga (2 pz.)
- 28 Tasto di sblocco
- 29 Bocchetta per pavimenti
- 30 Collegamento a velcro
- 31 Panno in microfibra per pavimenti (1 pz.)
- 32 \*\*Panno in microfibra per pavimenti (2 pz.)
- 33 \*\*Piastra

\*\* SC 4 EasyFix Premium

## Montaggio

### Montaggio accessori

1. Inserire la ruota pivotante e le ruote e agganciare.  
**Figura B**
2. Spingere l'estremità aperta dell'accessorio sulla pistola a vapore, fino a che il tasto di sblocco dell'ugello vapore o della pistola a vapore non scatta.  
**Figura I**
3. Spingere l'estremità aperta dell'accessorio sull'ugello a getto puntiforme.  
**Figura J**
4. Collegare i tubi di prolunga alla pistola a spruzzo.
  - a Spingere il 1° tubo di prolunga sulla pistola a vapore, fino a che il tasto di sblocco dell'ugello vapore o della pistola a vapore non scatta. Il tubo di collegamento è collegato.
  - b Spingere il 2° tubo di prolunga sul 1° tubo di prolunga.

I tubi di collegamento sono collegati.

#### Figura K

5. Spingere l'accessorio e/o la bocchetta per pavimenti sull'estremità libera del tubo di prolunga.

L'accessorio è collegato.

### Smontaggio accessori

1. Posizionare indietro il selettore della quantità di vapore.  
La leva vapore è bloccata.
2. Premere il tasto di sblocco e smontare le parti.

#### Figura Q

## Messa in funzione

### Introdurre acqua

Il serbatoio dell'acqua può essere estratto in qualunque momento per riempirlo oppure può essere riempito montato all'apparecchio.

#### ATTENZIONE

#### Danni all'apparecchio

L'uso di acqua non adatta può comportare l'intasamento degli ugelli o il danneggiamento dell'indicatore del livello dell'acqua.

Non utilizzare acqua distillata pura. Utilizzare al massimo il 50 % di acqua distillata miscelata con acqua di rubinetto.

Non usare acqua di condensa ricavata dall'asciugabiancheria.

Non usare l'acqua piovana raccolta.

Non aggiungere detersivi o altri additivi (ad es. profumi).

### Rimozione del serbatoio dell'acqua per riempirlo

1. Sollevare in verticale il serbatoio dell'acqua.  
**Figura C**
2. Riempire il serbatoio dell'acqua con acqua di rubinetto o una miscela di acqua di rubinetto e non oltre il 50 % di acqua distillata fino al segno "MAX", tenendolo in posizione verticale.
3. Rimettere il serbatoio e spingerlo verso il basso fino allo scatto.

### Riempimento del serbatoio dell'acqua direttamente nell'apparecchio

1. Riempire il serbatoio dell'acqua con acqua di rubinetto o una miscela di acqua di rubinetto e non oltre il 50 % di acqua distillata da un recipiente fino al segno "MAX".

#### Figura D

### Accendere l'apparecchio

#### Nota

In mancanza d'acqua o se l'acqua nella caldaia vapore è insufficiente, si attiva la pompa dell'acqua che porta l'acqua dal serbatoio d'acqua alla caldaia vapore. L'operazione di riempimento può durare alcuni minuti.

#### Nota

Ogni 60 secondi l'apparecchio chiude brevemente la valvola. Si sente un piccolo clic. La chiusura impedisce che la valvola possa bloccarsi. L'estrazione del vapore non viene pregiudicata.

1. Mettere l'apparecchio su un fondo stabile.
2. Inserire la spina nella presa.

#### Figura E

3. Premere l'interruttore On.

La spia di controllo verde del riscaldamento lampeggia.

#### Figura F

4. Attendere fino a quando la spia di controllo verde del riscaldamento è accesa fissa.

#### Figura G



5. Premere la leva vapore.

#### Figura H

Fuoriesce vapore.

### Regolazione del vapore

Con il selettore della quantità di vapore si regola la quantità di vapore che fuoriesce. Il selettore ha 3 posizioni:

	Massima quantità di vapore
	Ridotta quantità di vapore
	Assenza di vapore - Sicurezza bambini <b>Nota</b> <i>In questa posizione la leva del vapore non può essere azionata.</i>

1. Posizionare il selettore della quantità di vapore sulla quantità necessaria.
2. Premere la leva vapore.
3. Prima di iniziare la pulizia, puntare la pistola vapore su un panno, fino a ottenere un vapore uniforme.

### Aggiungere acqua

In caso di carenza di acqua la spia di controllo - carenza acqua lampeggia in rosso e viene emesso un segnale acustico.

#### Nota

La pompa dell'acqua riempie la caldaia vapore a intervalli. A termine del riempimento la spia di controllo rossa - carenza acqua si spegne.

#### Nota

In mancanza d'acqua o se l'acqua nella caldaia vapore è insufficiente, si attiva la pompa dell'acqua che porta l'acqua dal serbatoio d'acqua alla caldaia vapore. L'operazione di riempimento può durare alcuni minuti.

#### ATTENZIONE

#### Danni all'apparecchio

L'uso di acqua non adatta può comportare l'intasamento degli ugelli o il danneggiamento dell'indicatore del livello dell'acqua.

Non utilizzare acqua distillata pura. Utilizzare al massimo il 50 % di acqua distillata miscelata con acqua di rubinetto.

Non usare acqua di condensa ricavata dall'asciugabiancheria.

Non usare l'acqua piovana raccolta.

Non aggiungere detersivi o altri additivi (ad es. profumi).

1. Riempire il serbatoio dell'acqua con acqua di rubinetto o una miscela di acqua di rubinetto e non oltre il 50 % di acqua distillata fino al segno "MAX".  
L'apparecchio è pronto per l'utilizzo.

### Spegnere l'apparecchio

1. Premere l'interruttore Off.

#### Figura O

L'apparecchio è spento.

2. Premere la leva vapore fino a completa erogazione del vapore.

#### Figura P

La caldaia a vapore non è in pressione.

3. Posizionare indietro la sicurezza bambini (selettore della quantità di vapore).  
La leva vapore è bloccata.
4. Staccare la spina dalla presa.
5. Svuotare il serbatoio dell'acqua.

### Sciaccquare la caldaia vapore

Sciaccquare la caldaia vapore dell'apparecchio (max. ogni 10 riempimenti del serbatoio).

1. Spegnerne l'apparecchio, vedi capitolo Spegnerne l'apparecchio.
2. Lasciare raffreddare l'apparecchio.
3. Svuotare il serbatoio dell'acqua.
4. Togliere gli accessori dal supporto.
5. Aprire il coperchio di manutenzione. A tal fine posizionare l'estremità aperta di un tubo di prolunga sul tappo di chiusura di manutenzione, agganciare nella guida e svitare.

#### Figura T

6. Riempire di acqua la caldaia a vapore e capovolgere la con forza. In questo modo si staccano i residui di calcare depositati sul fondo della caldaia.
7. Svuotare completamente la caldaia a vapore dall'acqua.

#### Figura U

### Deposito dell'apparecchio

1. Collocare il tubo prolunga nel sostegno grande per gli accessori.
2. Inserire l'ugello manuale e l'ugello a getto puntiforme su un tubo prolunga ognuno.
3. Montare la spazzola rotonda grande sull'ugello a getto puntiforme.
4. Inserire la spazzola rotonda piccola e gli ugelli nel supporto centrale per gli accessori.
5. Agganciare la bocchetta per pavimenti nel supporto di parcheggio.

#### Figura R

6. Avvolgere il tubo flessibile vapore attorno al tubo di prolunga ed inserire la pistola vapore nella bocchetta per pavimenti.

#### Figura S

7. Avvolgere il cavo di rete attorno al tubo di prolunga.
8. Inserire il cavo di rete nel vano accessori.
9. Conservare l'apparecchio in un posto asciutto e anti-gelo.

## Istruzioni d'uso importanti

### Pulire il pavimento

Consigliamo di pulire il pavimento con la scopa o con l'aspirapolvere prima di utilizzare l'apparecchio. In questo modo, il pavimento viene liberato da sporco e particolato già prima della pulizia a umido.

### Rinfrescare i tessuti

Prima di un trattamento con l'apparecchio, controllare sempre la compatibilità dei tessuti in punti nascosti: Vaporizzare sul tessuto e lasciar asciugare e poi verificare che non si siano alterati colore e forma.

### Pulire le superfici verniciate o laccate

#### ATTENZIONE

#### Superfici danneggiate

Il vapore può staccare cera, lucido per mobili, rivestimenti in plastica o colore e i frontali dai bordi.

Non orientare il vapore su angoli incollati, perché potrebbe staccarsi il frontale.

Non utilizzare l'apparecchio per la pulizia di pavimenti in legno o parquet non sigillati.

Non utilizzare l'apparecchio per pulire superfici laccate o rivestite in plastica, come ad es. mobili per cucina o per la casa, porte o parquet.

1. Per pulire tali superfici, vaporizzare brevemente su un panno e passarvelo sopra.

### Pulizia del vetro

#### ATTENZIONE

#### Rottura vetro e superfici danneggiate

Il vapore può danneggiare i punti sigillati del telaio della finestra e, in caso di basse temperature esterne, provocare tensioni sulla superficie dei vetri della finestra e di conseguenza rompere il vetro.

Non dirigere il getto di vapore verso punti sigillati del telaio finestra.

Riscaldare i vetri delle finestre in caso di basse temperature esterne, vaporizzando leggermente l'intera superficie in vetro.

- Pulire la superficie della finestra con l'ugello manuale e pulire il rivestimento. Per rimuovere l'acqua, utilizzare un tergivetri o passare un panno sulle superfici.

## Uso degli accessori

### Pistola a vapore

La pistola a vapore può essere utilizzata per i seguenti campi di impiego senza accessori:

- per eliminare piccole pieghe da indumenti appesi: stirare l'indumento da una distanza di 10-20 cm;
- per rimuovere la polvere umida: vaporizzare rapidamente su un panno e passarlo sui mobili.

### Ugello a getto puntiforme

L'ugello a getto puntiforme è adatto per la pulizia di punti poco accessibili, fughe, rubinetti, scarichi, lavandini, WC, veneziane o corpi riscaldanti. Più vicino è l'ugello a getto puntiforme al punto sporco, maggiore è il potere pulente, perché temperatura e quantità di vapore sull'uscita ugello sono ai massimi livelli. Forti depositi di calcare possono essere trattati, prima della pulizia a vapore, con un detergente adeguato. Lasciare agire il detergente per ca. 5 minuti e poi vaporizzare.

1. Spingere l'ugello a getto puntiforme sulla pistola a vapore.

#### Figura I

### Spazzola rotonda (piccola)

La spazzola rotonda piccola è adatta alla pulizia dello sporco ostinato. Con le spazzole, è più facile rimuovere lo sporco ostinato.

#### ATTENZIONE

#### Superfici danneggiate

Le spazzole possono graffiare le superfici sensibili.

Non adatte per la pulizia di superfici delicate.

1. Montare la spazzola rotonda piccola sull'ugello a getto puntiforme.

#### Figura J

### Spazzola rotonda (grande)

La spazzola rotonda grande è adatta alla pulizia di grandi superfici arrotondate, ad es. lavabo, piatto doccia, vasca da bagno, lavandino da cucina.

#### ATTENZIONE

#### Superfici danneggiate

Le spazzole possono graffiare le superfici sensibili.

Non adatte per la pulizia di superfici delicate.

1. Montare la spazzola rotonda grande sull'ugello a getto puntiforme.

#### Figura J

## Ugello Power

L'ugello Power è adatto per la pulizia dello sporco ostinato, per il soffiaggio di angoli, fughe, etc.

1. Montare l'ugello Power sull'ugello a getto puntiforme in modo corrispondente alla spazzola rotonda.

### Figura J

## Ugello manuale

L'ugello manuale è adatto alla pulizia di piccole superfici lavabili, box doccia e specchi.

1. Spingere l'ugello manuale sulla pistola a vapore in modo corrispondente all'ugello a getto puntiforme.

### Figura I

2. Tirare la foderina sull'ugello manuale.

## Bocchetta per pavimenti

La bocchetta per pavimenti è adatta alla pulizia di rivestimenti lavabili per pareti e pavimenti, ad es. pavimenti in pietra, piastrelle e pavimenti in PVC.

### ATTENZIONE

#### Danni provocati dal vapore

Calore e umidità possono provocare danni.

Prima dell'uso, con una quantità di vapore minima su un punto non in vista, controllare la stabilità al calore e l'effetto dell'umidità.

#### Nota

Residui di pulizia o emulsioni di cura sulla superficie da pulire possono comportare strisce durante la pulizia a vapore, che però scompaiono in caso di applicazioni ripetute.

Consigliamo di pulire il pavimento con la scopa o con l'aspirapolvere prima di utilizzare l'apparecchio. In questo modo, il pavimento viene liberato da sporco e particolato già prima della pulizia a umido. Lavorare lentamente sulle superfici molto sporche, perché il vapore possa agire più a lungo.

1. Collegare i tubi di prolunga alla pistola a spruzzo.

### Figura K

2. Spingere la bocchetta per pavimenti sul tubo prolunga.
3. Fissaggio del panno per pavimenti alla bocchetta per pavimenti.
  - a Posizionare il panno per pavimenti con il velcro verso l'alto sul pavimento.
  - b Posizionare la bocchetta per pavimenti con una leggera pressione sul panno per pavimenti.

### Figura M

Il panno per pavimenti aderisce autonomamente alla bocchetta per pavimenti attraverso il velcro.

#### Rimozione del panno per pavimenti

1. Posizionare un piede sulla linguetta del panno per pavimenti e sollevare la bocchetta per pavimenti verso l'alto.

### Figura M

#### Nota

Inizialmente la striscia di velcro del panno per pavimenti è molto dura e si riesce a eliminare dalla bocchetta per pavimenti con difficoltà. Dopo vari utilizzi e dopo aver lavato il panno, si riesce a togliere dalla bocchetta per pavimenti senza difficoltà garantendo l'aderenza ottimale.

#### Parcheggiare la bocchetta per pavimenti

1. In caso di interruzione dei lavori agganciare la bocchetta per pavimenti nel supporto di parcheggio.

### Figura R

## Piastra

I tappeti possono essere rinfrescati con la piastra.

### ATTENZIONE

#### Danni al panno e al tappeto

Eventuale sporco sul panno, così come calore e umidità possono danneggiare il tappeto.

Prima dell'uso, con una quantità di vapore minima su un punto non in vista, accertarsi della stabilità del calore e dell'effetto del vapore sul tappeto.

Osservare le indicazioni di pulizia del produttore del tappeto.

Prima di utilizzare la piastra, assicurarsi che il tappeto sia pulito e senza macchie.

Prima dell'uso e dopo le pause rimuovere il possibile accumulo d'acqua (condensa) nell'apparecchio facendolo evaporare in uno scolo (senza panno per pavimenti / con accessori).

Impiegare la piastra solo con il panno per i pavimenti sull'apposita bocchetta.

Quando si utilizza la piastra, eseguire la pulizia a vapore con livello di vapore minimo.

Non rivolgere il vapore in un'unica direzione in modo continuo (max. 5 secondi) al fine di evitare un'eccessiva umidificazione e il rischio di danni per effetto delle temperature.

Non impiegare la piastra sui tappeti a pelo lungo.

#### Fissaggio della piastra alla bocchetta per pavimenti

1. Fissare il panno per i pavimenti alla bocchetta per pavimenti, vedere capitolo Bocchetta per pavimenti.

### Figura M

2. Con leggera pressione far scivolare la bocchetta per pavimenti nella piastra e inserirla.

### Figura N

3. Iniziare la pulizia del tappeto.

#### Rimozione della piastra dalla bocchetta per pavimenti

### △ PRUDENZA

#### Ustioni al piede

La piastra può prendere fuoco con la vaporizzazione.

Non utilizzare o rimuovere la piastra a piedi scalzi o con sandali.

Utilizzare e rimuovere la piastra solo con scarpe adeguate.

1. Con la punta della scarpa spingere la linguetta della piastra verso il basso.

2. Sollevare la bocchetta per pavimenti verso l'alto.

### Figura N

## Cura e manutenzione

### Decalcificare la caldaia a vapore

#### Nota

Poiché il calcare si attacca all'apparecchio, consigliamo di rimuovere il calcare dall'apparecchio dopo il numero di riempimenti del serbatoio acqua indicato nella tabella (KF=riempimenti serbatoio).

Campo di durezza		°dH	mmol/l	TF
I	dolce	0-7	0-1,3	100
II	media	7-14	1,3-2,5	90
III	dura	14-21	2,5-3,8	75
IV	molto dura	>21	>3,8	50

#### Nota

L'ufficio per le acque demaniali o le aziende municipalizzate fornisce informazioni sulla durezza dell'acqua di rubinetto.

## ATTENZIONE

### Superfici danneggiate

La soluzione anticalcare potrebbe aggredire le superfici sensibili.

Riempire e svuotare l'apparecchio con attenzione.

1. Spegner l'apparecchio, vedi capitolo Spegner l'apparecchio.
2. Lasciare raffreddare l'apparecchio.
3. Svuotare il serbatoio dell'acqua.
4. Togliere gli accessori dal supporto.
5. Aprire la chiusura di manutenzione. A tale scopo, collocare l'estremità aperta di un tubo di prolunga sulla chiusura di manutenzione, incastrarla nella guida e aprire.

#### Figura T

6. Svuotare completamente la caldaia a vapore dall'acqua.

#### Figura U

## ATTENZIONE

### Danni all'apparecchio provocati dal decalcificante

Un decalcificante inadatto, nonché un dosaggio errato del decalcificante possono danneggiare l'apparecchio. Utilizzare esclusivamente il decalcificante KÄRCHER. Utilizzare 1 unità di dosaggio del decalcificante per 0,5 l di acqua.

7. Calcolare la soluzione decalcificante conformemente ai dati sul decalcificante.
8. Introdurre la soluzione decalcificante nella caldaia a vapore. Non chiudere la caldaia a vapore.
9. Lasciare agire la soluzione decalcificante per ca. 8 ore.
10. Svuotare completamente la caldaia a vapore dalla soluzione decalcificante.
11. Eventualmente ripetere la procedura di rimozione del calcare.
12. Sciacquare la caldaia a vapore 2-3 volte con acqua fredda per rimuovere tutti i residui di soluzione decalcificante.
13. Svuotare completamente la caldaia a vapore dall'acqua.
14. Asciugare la custodia del cavo di allacciamento alla rete.
15. Avvitare la chiusura di manutenzione con un tubo di prolunga.

### Cura degli accessori

(Accessori - forniti in dotazione)

#### Nota

Il panno per pavimenti e il rivestimento per l'ugello manuale sono pre-lavati e possono essere utilizzati immediatamente per lavorare con l'apparecchio. I panni in microfibra non sono adatti all'asciugatrice.

#### Nota

Per lavare i panni, seguire le istruzioni sul risvolto. Non utilizzare ammorbidenti perché i panni possano assorbire bene lo sporco.

1. Lavare panni per pavimenti e rivestimenti a max. 60 °C in lavatrice.

### Aiuto in caso di guasti

I guasti hanno spesso cause semplici che possono essere risolte con l'ausilio della panoramica seguente. In caso di dubbi o di guasti qui non menzionati si consiglia di rivolgersi al servizio assistenza autorizzato.

#### ⚠ AVVERTIMENTO

#### Pericolo di scossa elettrica e ustione!

Fino a che l'apparecchio è collegato alla rete o non si è ancora raffreddato, è pericoloso riparare i guasti.

Staccare la spina.

Lasci raffreddare l'apparecchio.

La caldaia a vapore presenta incrostazioni di calcare.

- Decalcificare la caldaia a vapore.

### La spia di controllo carenza acqua lampeggia in rosso e si sente un segnale acustico

Il serbatoio dell'acqua è vuoto.

- Riempire il serbatoio dell'acqua fino al segno "MAX".

### La spia di controllo di mancanza acqua è accesa ed è rossa

Assenza di acqua nella caldaia a vapore. È scattata la protezione della pompa contro il surriscaldamento.

1. Spegner l'apparecchio, vedi capitolo Spegner l'apparecchio.
2. Riempire il serbatoio dell'acqua.
3. Accendere l'apparecchio, vedi capitolo Accendere l'apparecchio.

Serbatoio dell'acqua non posizionato correttamente o presenza di calcare.

1. Staccare il serbatoio dell'acqua.
2. Sciacquare il serbatoio dell'acqua.
3. Rimettere il serbatoio e spingerlo verso il basso fino allo scatto.

### Impossibile premere la leva vapore

La leva vapore è fissata con la sicura bambini.

- Posizionare verso l'avanti la sicurezza bambini (selettore della quantità di vapore).

La leva vapore è sbloccata.

### Tempo di riscaldamento lungo

La caldaia a vapore presenta incrostazioni di calcare.

- Decalcificare la caldaia a vapore.

### Elevata fuoriuscita d'acqua

La caldaia a vapore presenta incrostazioni di calcare.

- Decalcificare la caldaia a vapore.

## Dati tecnici

### Collegamento elettrico

Tensione	V	220-240
Fase	~	1
Frequenza	Hz	50-60
Grado di protezione		IPX4
Classe di protezione		I

### Dati sulle prestazioni

Capacità di riscaldamento	W	2000
Massima pressione di esercizio	MPa	0,35
Tempo di riscaldamento	Minuti	4
Vapore continuo	g/min.	50
Getto di vapore massimo	g/min.	110

### Capacità di riempimento

Serbatoio dell'acqua	l	0,8
Caldaia a vapore	l	0,5

### Dimensioni e pesi

Peso (senza accessori)	kg	4,1
Lunghezza	mm	350
Larghezza	mm	280
Altezza	mm	270

Con riserva di modifiche tecniche.

## Inhoud

Algemene instructies	27
Reglementair gebruik	27
Milieubescherming	27
Toebehoren en reserveonderdelen	27
Leveringsomvang	27
Garantie	27
Veiligheidsinrichtingen	27
Beschrijving apparaat	27
Montage	28
Werking	28
Belangrijke gebruiksinstructies	29
Toepassing van accessoires	30
Onderhoud	31
Hulp bij storingen	31
Technische gegevens	32

## Algemene instructies



Voordat u het apparaat voor het eerst gebruikt, dient u deze originele gebruiksaanwijzing en de meegeleverde veiligheidsinstructies door te lezen. Volg deze op. Bewaar beide documenten voor later gebruik of volgen de eigenaars.

## Reglementair gebruik

Gebruik het apparaat uitsluitend voor de privé-huishouding. Het apparaat is bestemd voor reiniging met stoom en kan worden gebruikt met geschikt toebehoren, zoals beschreven in deze gebruiksaanwijzing. Reinigingsmiddelen zijn niet nodig. Neem de veiligheidsinstructies in acht.

## Milieubescherming



Het verpakkingsmateriaal is recyclebaar. Gooi verpakkingen met het gescheiden afval weg.



Elektrische en elektronische apparaten bevatten waardevolle recyclebare materialen en vaak onderdelen zoals batterijen, accu's of olie, die bij onjuiste omgang of verkeerd weggegooid een mogelijk gevaar voor de gezondheid en het milieu kunnen vormen. Voor een correct gebruik van het apparaat zijn deze onderdelen echter noodzakelijk. Apparaten met dit symbool mogen niet met het huisvuil worden weggegooid.

### Instructies voor inhoudsstoffen (REACH)

Actuele informatie over inhoudsstoffen vindt u onder: [www.kaercher.nl/REACH](http://www.kaercher.nl/REACH)

## Toebehoren en reserveonderdelen

Gebruik alleen origineel toebehoren en originele reserveonderdelen. Deze garanderen een veilige en storingsvrije werking van het apparaat.

Informatie over toebehoren en reserveonderdelen vindt u onder [www.kaercher.nl](http://www.kaercher.nl).

## Leveringsomvang

De leveringsomvang van het apparaat is op de verpakking afgebeeld. Controleer de inhoud bij het uitpakken op volledigheid. Bij ontbrekend toebehoren of bij transportschade neemt u contact op met uw distributeur.

## Garantie

In elk land gelden de garantiëvoorwaarden die door onze verantwoordelijke verkoopmaatschappij zijn uitgegeven. Mogelijke storingen aan uw apparaat verhelpen

we binnen de garantieperiode gratis, voor zover een materiaal- of fabricagefout de oorzaak is. Als u gebruik wilt maken van de garantie, neemt u met uw aankoopcontact op met uw distributeur of de dichtstbijzijnde geautoriseerde klantenservice. (adres zie achterzijde)

## Veiligheidsinrichtingen

### ⚠ VOORZICHTIG

**Ontbrekende of gewijzigde veiligheidsinrichtingen**  
Veiligheidsinrichtingen zijn er voor uw veiligheid.

Verander of omzeil veiligheidsinrichtingen nooit.

## Symbolen op het apparaat

(naargelang apparaattype)



Gevaar voor verbranding, oppervlak van het apparaat wordt tijdens gebruik heet



Gevaar voor brandwonden door stoom



Gebruiksaanwijzing lezen

## Drukregelaar

De drukregelaar houdt de druk in het stoomreservoir tijdens het bedrijf zo constant mogelijk. De verwarming wordt uitgeschakeld als de maximale bedrijfsdruk in het stoomreservoir wordt bereikt; bij een drukdaling in het stoomreservoir als gevolg van stoomafname wordt deze weer ingeschakeld.

## Veiligheidsthermostaat

De veiligheidsthermostaat voorkomt oververhitting van het apparaat. Als de drukregelaar en de reservoirthermostaat bij een storing uitvallen en het apparaat oververhit raakt, schakelt de veiligheidsthermostaat het apparaat uit. Neem contact op met de verantwoordelijke klantenservice van KÄRCHER om de veiligheidsthermostaat weer terug te zetten.

## Reservoirthermostaat

Bij een storing schakelt de reservoirthermostaat de verwarming uit, bijvoorbeeld wanneer er geen water in het stoomreservoir zit en de temperatuur in het stoomreservoir stijgt.

Zodra u water bijvult, is het apparaat weer klaar voor gebruik.

## Onderhoudsafsluiting

De onderhoudsafsluiting sluit het stoomreservoir af tegen de aanwezige druk. De onderhoudsafsluiting is tevens een overdrukventiel. Als de drukregelaar defect is en de stoomdruk in het stoomreservoir stijgt, wordt het overdrukventiel geopend en kan via de onderhoudsafsluiting stoom ontsnappen.

Neem contact op met de verantwoordelijke klantenservice van KÄRCHER, voordat u het apparaat weer in bedrijf stelt.

## Beschrijving apparaat

In deze gebruiksaanwijzing wordt de maximale uitrusting beschreven. Afhankelijk van het model zijn er verschillen in de leveringsomvang (zie verpakking).

**Afbeeldingen, zie pagina met grafieken**

**Afbeelding A**

- ① Watertank
- ② Vulopening watertank

- ③ Schakelaar - aan
- ④ Schakelaar - uit
- ⑤ Controlelampje (groen) - verwarming
- ⑥ Controlelampje (rood) - watertekort
- ⑦ Handgreep
- ⑧ Houder voor toebehoren
- ⑨ Houder voor toebehoren
- ⑩ Onderhoudsafsluiting
- ⑪ Opbergvak voor stroomleiding
- ⑫ Parkeerhouder voor vloersproeier
- ⑬ Stroomleiding met netstekker
- ⑭ Loopwielen (2 stuks)
- ⑮ Zwenkwiel
- ⑯ Stoompistool
- ⑰ Stoomhendel
- ⑱ Ontgrendelingsknop
- ⑲ Keuzeschakelaar voor stoomhoeveelheid (met kinderbeveiliging)
- ⑳ Stoomslang
- ㉑ Puntstraalsproeier
- ㉒ Ronde borstel (klein)
- ㉓ \*\*Powersproeier
- ㉔ \*\*Ronde borstel (groot)
- ㉕ Handsproeier
- ㉖ Microvezeldoek voor handsproeier
- ㉗ Verlengpijp (2 stuks)
- ㉘ Ontgrendelingsknop
- ㉙ Vloersproeier
- ㉚ Klittenband
- ㉛ Microvezeldoek voor vloer (1 stuk)
- ㉜ \*\*Microvezeldoek voor vloer (2 stuks)
- ㉝ \*\*Tapijtglijder

\*\* SC 4 EasyFix Premium

## Montage

### Toebehoren monteren

1. Zwenkwiel en loopwielen insteken en vastklikken.  
**Afbeelding B**
2. Het open einde van het toebehoren op het stoompistool schuiven tot de ontgrendelingsknop van het stoompistool vastklikt.  
**Afbeelding I**
3. Het open einde van het toebehoren op de puntstraalsproeier schuiven.  
**Afbeelding J**
4. Verlengpijp met het stoompistool verbinden.
  - a De eerste verlengpijp op het stoompistool schuiven tot de ontgrendelingsknop van het stoompistool vastklikt.  
De verbindingsbuis is verbonden.

- b De tweede verlengpijp op de eerste verlengpijp schuiven.

De verbindingsbuizen zijn verbonden.

### **Afbeelding K**

5. Toebehoren en/of vloersproeier op het vrije einde van de verlengpijp schuiven.

Het toebehoren is verbonden.

### Toebehoren loshalen

1. Keuzeschakelaar voor stoomhoeveelheid naar achter zetten.  
Stoomhendel is geblokkeerd.
2. Ontgrendelingsknop indrukken en de onderdelen uit elkaar halen.

### **Afbeelding Q**

## Werking

### Water bijvullen

De watertank kan er op elk moment af worden gehaald om bij te vullen of direct op het apparaat worden bijgevuld.

### **LET OP**

#### **Schade aan het apparaat**

Door ongeschikt water kunnen de sproeiers verstopt of de waterpeilindicatie beschadigd raken.

Vul geen zuiver, gedestilleerd water bij. Gebruik een mengsel van maximaal 50 % gedestilleerd water en leidingwater.

Voeg geen condenswater uit de wasdroger toe.

Voeg geen opgevangen regenwater toe.

Voeg geen reinigingsmiddelen of andere toevoegingen (bijv. parfums) toe.

### Watertank eraf halen om te vullen

1. Watertank verticaal naar boven trekken.

### **Afbeelding C**

2. Watertank verticaal met leidingwater of een mengsel van leidingwater en maximaal 50 % gedestilleerd water tot aan de markering "MAX" bijvullen.

3. Watertank erin plaatsen en omlaag drukken tot deze vastklikt.

### Watertank direct op het apparaat vullen

1. Leidingwater of een mengsel van leidingwater en maximaal 50 % gedestilleerd water uit een beker tot aan de markering "MAX" via de vulopening van de watertank bijvullen.

### **Afbeelding D**

### Apparaat inschakelen

#### **Instructie**

Wanneer zich geen of te weinig water in het stoomreservoir bevindt, wordt de waterpomp gestart om water van de watertank naar het stoomreservoir te pompen. Het vullen kan enkele minuten duren.

#### **Instructie**

Om de 60 seconden wordt het ventiel even gesloten door het apparaat; hierbij kunt u het zachtjes horen klikken. Door het sluiten wordt voorkomen dat het ventiel vast komt te zitten. De uitredende stoom wordt hierdoor niet nadelig beïnvloed.

1. Het apparaat op een stevige ondergrond zetten.
2. Netstekker in een stopcontact steken.

### **Afbeelding E**

3. Schakelaar Aan indrukken.

Het groene controlelampje - verwarming knippert.

### **Afbeelding F**



- Wachten tot het groene controlelampje - verwarming brandt.

#### Afbeelding G



- Stoomhendel indrukken.

#### Afbeelding H

Er treedt stoom uit.

### Stoomhoeveelheid regelen

Met de keuzeschakelaar voor de stoomhoeveelheid wordt de uitredende stoomhoeveelheid geregeld. De keuzeschakelaar heeft 3 standen:

	Maximale stoomhoeveelheid
	Verminderde stoomhoeveelheid
	Geen stoom - kinderbeveiliging <b>Instructie</b> <i>In deze stand kan de stoomhendel niet worden gebruikt.</i>

- De keuzeschakelaar voor de stoomhoeveelheid op de vereiste stoomhoeveelheid zetten.
- De stoomhendel indrukken.
- Voor het begin van de reiniging het stoompistool op een doek richten tot de stoom gelijkmatig uittreedt.

### Water bijvullen

Bij watertekort knippert het controlelampje - watertekort rood en er weerklinkt een akoestisch signaal.

#### Instructie

De waterpomp vult het stoomreservoir in intervallen bij. Als het vullen met succes is beëindigd, gaat het rode controlelampje - watertekort uit.

#### Instructie

Wanneer zich geen of te weinig water in het stoomreservoir bevindt, wordt de waterpomp gestart om water van de watertank naar het stoomreservoir te pompen. Het vullen kan enkele minuten duren.

#### LET OP

#### Schade aan het apparaat

Door ongeschikt water kunnen de sproeiers verstopt of de waterpeilindicatie beschadigd raken.

Vul geen zuiver, gedestilleerd water bij. Gebruik een mengsel van maximaal 50 % gedestilleerd water en leidingwater.

Voeg geen condenswater uit de wasdroger toe.

Voeg geen opgevangen regenwater toe.

Voeg geen reinigingsmiddelen of andere toevoegingen (bijv. parfums) toe.

- Watertank tot aan de markering "MAX" met leidingwater of een mengsel van leidingwater en maximaal 50 % gedestilleerd water bijvullen. Het apparaat is klaar voor gebruik.

### Apparaat uitschakelen

- Schakelaar Uit indrukken.

#### Afbeelding O

Het apparaat is uitgeschakeld.

- Stoomhendel indrukken tot er geen stoom meer uittreedt.

#### Afbeelding P

Het stoomreservoir staat niet onder druk.

- Kinderbeveiliging (keuzeschakelaar voor stoomhoeveelheid) naar achter zetten. De stoomhendel is geblokkeerd.
- Netstekker uit het stopcontact trekken.

- Watertank legen.

### Stoomreservoir uitspoelen

Het stoomreservoir van het apparaat uiterlijk na elke tiende Tankvulling uitspoelen.

- Apparaat uitschakelen, zie hoofdstuk Apparaat uitschakelen.
- Apparaat laten afkoelen.
- Watertank legen.
- Toebehoren uit de houders voor het toebehoren halen.
- Onderhoudsafsluiting openen. Hiervoor het open einde van een verlengpijp op de onderhoudsafsluiting plaatsen, in de geleiding vastklikken en erop draaien.

#### Afbeelding T

- Stoomreservoir met water bijvullen en stevig schudden. Hierdoor komen de kalkresten die zich op de bodem van het stoomreservoir hebben afgezet los.
- Water volledig uit het stoomreservoir aftappen.

#### Afbeelding U

### Apparaat opbergen

- Verlengpijpen in de grote houder voor toebehoren plaatsen.
- Handsproeier en puntstraalsproeier elk op een verlengpijp plaatsen.
- Grote ronde borstel op de puntstraalsproeier bevestigen.
- Kleine ronde borstel en sproeiers in de middelste houder voor toebehoren plaatsen.
- Vloersproeier in de parkeerhouder hangen.

#### Afbeelding R

- Stoomslang om de verlengpijp wikkelen en stoompistool in de vloersproeier steken.

#### Afbeelding S

- Netsnoer om de verlengpijp wikkelen.
- Netsnoer in het opbergvak voor toebehoren plaatsen.
- Apparaat op een droge en vorstvrije plaats opbergen.

## Belangrijke gebruiksinstructies

### Grondoppervlakken reinigen

Wij raden aan de vloer aan te vegen of te zuigen, voordat het apparaat wordt gebruikt. Zo worden het vuil en de losse deeltjes al vóór de vochtige reiniging van de vloer verwijderd.

### Opknappen van textiel

Vóór een behandeling met het apparaat altijd op een onopvallende plek controleren of het textiel bestand is hiertegen: stoom op het textiel laten inwerken, laten drogen en vervolgens controleren op veranderingen in kleur en vorm.

### Oppervlakken met bekleding of laklaag reinigen

#### LET OP

#### Beschadigde oppervlakken

Stoom kan was, meubelglanslaag, kunststof lagen, verf of het lijstwerk losweken van randen.

Richt de stoom niet op verlijmd randen, omdat het lijstwerk los zou kunnen laten.

Gebruik het apparaat niet voor de reiniging van houten of parketvloeren die niet geseald zijn.

Gebruik het apparaat niet voor de reiniging van oppervlakken met een laklaag of kunststof laag, zoals keuken- en woonmeubilair, deuren en parket.

1. Voor de reiniging van deze oppervlakken laat u de stoom kortstondig op een doek inwerken en veegt u hiermee over de oppervlakken.

### Reiniging van glas

#### LET OP

#### Glasbreuk en beschadigde oppervlakken

Stoom kan gesealde plekken op raamkozijnen beschadigen. Bij lage buitentemperaturen kan dit tot spanningen aan het oppervlak van vensterruiten en glasbreuk leiden.

Richt de stoom niet op gesealde plekken in het raamkozijn.

Maak de vensterruiten bij lage buitentemperaturen warm door het volledige glasoppervlak lichtjes met stoom te bestomen.

- Vensteroppervlak met handsproeier en doek reinigen. Om het water te verwijderen een raamtrekker gebruiken of de oppervlakken droogvegen.

### Toepassing van accessoires

#### Stoompistool

Het stoompistool kan bij de volgende gebruiksmogelijkheden zonder toebehoren worden gebruikt:

- Voor het verwijderen van kleine vouwen in hangende kledingstukken: het kledingstuk vanaf 10-20 cm bestomen.
- Voor het vochtig stof wegvegen: de stoom kortstondig op een doek laten inwerken en hiermee over de meubels vege.

#### Puntstraalsproeier

De puntstraalsproeier is geschikt voor de reiniging van moeilijk toegankelijke plekken, voegen, uitrustingen, afvoerputjes, wastafels, wc's, jaloezieën of radiatoren. Hoe dichter de puntstraalsproeier zich bij de verontreinigde plek bevindt, hoe hoger het reinigingseffect is, omdat de temperatuur en stoomhoeveelheid bij de uitreepening van de sproeier het hoogste zijn. Hardnekkige kalkafzettingen kunnen vóór de stoomreiniging met een geschikt reinigingsmiddel worden behandeld. Reinigingsmiddel ca. 5 minuten laten inwerken en daarna verdampen.

1. De puntstraalsproeier op het stoompistool schuiven.

#### Afbeelding I

#### Ronde borstel (klein)

De kleine ronde borstel is geschikt voor de reiniging van hardnekkige verontreinigingen. Met borstels kunnen hardnekkige verontreinigingen gemakkelijker worden verwijderd.

#### LET OP

#### Beschadigde oppervlakken

De borstel kan krassen achterlaten op gevoelige oppervlakken.

Niet geschikt voor de reiniging van gevoelige oppervlakken.

1. De kleine ronde borstel op de puntstraalsproeier monteren.

#### Afbeelding J

#### Ronde borstel (groot)

De grote ronde borstel is geschikt voor het reinigen van grote afgeronde oppervlakken, zoals wastafels, douchebakken, badkuipen en gootstenen.

#### LET OP

#### Beschadigde oppervlakken

De borstel kan krassen achterlaten op gevoelige oppervlakken.

Niet geschikt voor de reiniging van gevoelige oppervlakken.

1. De grote ronde borstel op de puntstraalsproeier monteren.

#### Afbeelding J

#### Powersproeier

De powersproeier is geschikt voor de reiniging van hardnekkige verontreinigingen, uitblazen van hoeken, voegen enz.

1. De powersproeier net als de ronde borstel op de puntstraalsproeier monteren.

#### Afbeelding J

#### Handsproeier

De handsproeier is geschikt voor de reiniging van kleine afwasbare oppervlakken, douchecabines en spiegels.

1. De handsproeier overeenkomstig de puntstraalsproeier op het stoompistool schuiven.

#### Afbeelding I

2. Doek over de handsproeier trekken.

#### Vloersproeier

De vloersproeier is geschikt voor de reiniging van wasbare wand- en vloerbedekkingen, zoals stenen vloeren, tegels en pvc-vloeren.

#### LET OP

#### Schade door stoominwerking

Hitte en doorvochtiging kunnen schade veroorzaken. Controleer vóór het gebruik de hittebestendigheid en het effect van stoom op een onopvallend plekje met een zo klein mogelijke stoomhoeveelheid.

#### Instructie

Reinigingsmiddelresten of verzorgende emulsies op het te reinigen oppervlak kunnen bij de stoomreiniging strepen veroorzaken die bij meermalige toepassing echter verdwijnen.

Wij raden aan de vloer aan te vege of te zuigen, voordat het apparaat wordt gebruikt. Zo worden het vuil en de losse deeltjes al vóór de vochtige reiniging van de vloer verwijderd. Bij sterk verontreinigde oppervlakken langzaam werken, zodat de stoom langer kan inwerken.

1. Verlengpijp met het stoompistool verbinden.

#### Afbeelding K

2. Vloersproeier op verlengpijp schuiven.

3. Vloerdweil aan vloersproeier bevestigen.

a Vloerdweil met het klittenband naar boven op de vloer neerleggen.

b Vloersproeier met lichte druk op de vloerdweil plaatsen.

#### Afbeelding M

De vloerdweil blijft door het klittenband vanzelf aan de vloersproeier zitten.

#### Vloerdweil verwijderen

1. Eén voet op de lus van de vloerdweil zetten en de vloersproeier optillen.

#### Afbeelding M

#### Instructie

Aanvankelijk is het klittenband van de vloerdweil nog zeer sterk en kan het eventueel moeilijk van de vloersproeier worden verwijderd. Na meermalig gebruik en na het wassen van de vloerdweil kan het gemakkelijk van de vloersproeier worden verwijderd en is een optimale hechting bereikt.

#### Vloersproeier parkeren

1. Bij werkonderbrekingen de vloersproeier in de parkeerhouder hangen.

#### Afbeelding R

## Tapijtglijder

Met de tapijtglijder kunnen tapijten worden opgeknapt.

### LET OP

#### Schade aan tapijtglijder en tapijt

Verontreinigingen aan de tapijtglijder, hitte en doorvochtiging kunnen schade aan het tapijt veroorzaken.

Controleer vóór het gebruik bovendien de hittebestendigheid en het effect van stoom op het tapijt op een onopvallend plekje met een zo klein mogelijke stoomhoeveelheid.

Neem de aanwijzingen van de tapijtfabrikant voor het reinigen in acht.

Zorg er vóór het gebruik van de tapijtglijder voor dat het tapijt gezogen is en dat vlekken verwijderd zijn.

Verwijder vóór het gebruik en na bedrijfspauzes eventuele waterophoping (condensaat) in het apparaat door middel van verdamping via een afvoer (zonder vloerdweil/met toebehoren).

Gebruik de tapijtglijder alleen met een vloerdweil aan de vloersproeier.

Voer de stoomreiniging bij gebruik van de tapijtglijder uit met een lage stoomtrap.

Richt de stoom niet steeds op dezelfde plek (maximaal 5 seconden) om sterke bevochtiging en het risico op beschadiging door temperatuurinvloeden te voorkomen.

Gebruik de tapijtglijder niet op hoogpolige tapijten.

#### Tapijtglijder aan vloersproeier bevestigen

1. Vloerdweil aan vloersproeier bevestigen, zie hoofdstuk Vloersproeier.

#### Afbeelding M

2. Vloersproeier voorzichtig in de tapijtglijder duwen en vastklikken.

#### Afbeelding N

3. Met de tapijtreiniging beginnen.

#### Tapijtglijder van de vloersproeier loshalen

### ⚠ VOORZICHTIG

#### Verbrandingen aan de voet

De tapijtglijder kan bij het verdampen heet worden.

De tapijtglijder niet blootsvoets of met open sandalen gebruiken en eraf halen.

De tapijtglijder niet blootsvoets of met open sandalen gebruiken en eraf halen.

1. De lus van de tapijtglijder met de punt van uw schoen naar beneden duwen.

2. De vloersproeier naar boven tillen.

#### Afbeelding N

## Onderhoud

### Stoomreservoir ontkalken

#### Instructie

Aangezien zich in het apparaat kalk afzet, raden wij aan het apparaat volgens het in de tabel vermelde aantal bijvullingen van de watertank (TF=tankbijvullingen) te ont-kalken.

Waterhardheid		°dH	mmol/l	TF
I	zacht	0-7	0-1,3	100
II	medium	7-14	1,3-2,5	90
III	hard	14-21	2,5-3,8	75
IV	zeer hard	>21	>3,8	50

#### Instructie

Het waterbedrijf of de gemeentelijke nutsbedrijven geven inlichtingen over de hardheid van het leidingwater.

## LET OP

### Beschadigde oppervlakken

De ontkalkingsoplossing kan gevoelige oppervlakken beschadigen.

Het apparaat moet voorzichtig bijgevuld en geleegd worden.

1. Het apparaat uitschakelen, zie hoofdstuk Apparaat uitschakelen.

2. Het apparaat laten afkoelen.

3. De watertank legen.

4. Het toebehoren uit de houders voor het toebehoren halen.

5. De onderhoudsafsluiting openen. Hiervoor het open einde van een verlengpijp op de onderhoudsafsluiting plaatsen, in de geleiding vastklikken en erop draaien.

#### Afbeelding T

6. Water volledig uit het stoomreservoir aftappen.

#### Afbeelding U

### LET OP

#### Schade aan het apparaat door ontkalkingsmiddel

Een ongeschikt ontkalkingsmiddel of een verkeerde dosering van het ontkalkingsmiddel kan schade aan het apparaat veroorzaken.

Gebruik uitsluitend het ontkalkingsmiddel van KÄR-CHER.

Gebruik 1 doseereenheid van het ontkalkingsmiddel voor 0,5 l water.

7. Ontkalkend oplosmiddel volgens de gegevens van het ontkalkingsmiddel aanbrengen.

8. Ontkalkend oplosmiddel in het stoomreservoir vullen. Het stoomreservoir niet dichtdoen.

9. Ontkalkend oplosmiddel ca. 8 uur laten inwerken.

10. Ontkalkend oplosmiddel volledig uit het stoomreservoir aftappen.

11. Indien nodig, de ontkalking herhalen.

12. Het stoomreservoir 2-3 keer met koud water uitspoelen om alle resten van het ontkalkende oplosmiddel te verwijderen.

13. Water volledig uit het stoomreservoir aftappen.

14. Het opbergvak voor de stroomleiding drogen.

15. De onderhoudsafsluiting met een verlengpijp dichtschroeven.

### Onderhoud van het toebehoren

(toebehoren - afhankelijk van de leveringsomvang)

#### Instructie

Vloerdweil en doek voor de handsproeier zijn voorgewassen en kunnen onmiddellijk worden gebruikt voor werkzaamheden met het apparaat. De microvezeldoeken zijn niet geschikt voor de droger.

#### Instructie

Raadpleeg voor het wassen van de doeken de instructies op het wasetiket. Geen wasverzachter gebruiken om ervoor te zorgen dat de doeken het vuil goed kunnen absorberen.

1. Vloerdweilen en doeken bij maximaal 60 °C in de wasmachine wassen.

### Hulp bij storingen

Storingen hebben vaak oorzaken die eenvoudig met behulp van het volgende overzicht kunnen worden verholpen. Neem bij twijfel of storingen die hier niet worden vermeld contact op met de erkende klantenservice.

## ⚠ WAARSCHUWING

### Gevaar voor elektrische schokken en verbranding

Zolang het apparaat op het stroomnet is aangesloten of nog niet is afgekoeld, is het verhelpen van storingen gevaarlijk.

Trek de netstekker eruit.

Laat het apparaat afkoelen.

Het stoomreservoir is verkalkt.

- Stoomreservoir ontkalken.

### Het controlelampje - watertekort knippert rood en er weerklinkt een akoestisch signaal

Geen water in de tank.

- Watertank tot aan de markering "MAX" bijvullen.

### Het controlelampje - watertekort brandt rood

Geen water in het stoomreservoir. De oververhittingsbeveiliging van de pomp is geactiveerd.

1. Apparaat uitschakelen, zie hoofdstuk Apparaat uitschakelen.
2. Watertank vullen.
3. Apparaat inschakelen, zie hoofdstuk Apparaat inschakelen.

De watertank is niet goed geplaatst of verkalkt.

1. Watertank eraf halen.
2. Watertank spoelen.
3. Watertank erin plaatsen en omlaag drukken tot deze vastklikt.

### Stoomhendel kan niet worden ingedrukt

De stoomhendel is beveiligd door de kinderbeveiliging.

- Kinderbeveiliging (keuzeschakelaar voor stoomhoeveelheid) naar voor zetten.  
Stoomhendel is ontgrendeld.

### Lange opwarmtijd

Het stoomreservoir is verkalkt.

- Stoomreservoir ontkalken.

### Hoge waterafgifte

Het stoomreservoir is verkalkt.

- Stoomreservoir ontkalken.

## Technische gegevens

### Elektrische aansluiting

Spanning	V	220-240
Fase	~	1
Frequentie	Hz	50-60
Beschermingsgraad		IPX4
Beschermingsklasse		I

### Gegevens capaciteit

Verwarmingcapaciteit	W	2000
Maximale bedrijfsdruk	MPa	0,35
Opwarmtijd	Minuten	4
Continu stomen	g/min	50
Maximale stoomstoot	g/min	110

### Inhoud

Watertank	l	0,8
Stoomreservoir	l	0,5

### Afmetingen en gewichten

Gewicht (zonder toebehoren)	kg	4,1
Lengte	mm	350
Breedte	mm	280
Hoogte	mm	270

Technische wijzigingen voorbehouden.

## Indice de contenidos

Avisos generales	32
Uso previsto	32
Protección del medioambiente	32
Accesorios y recambios	32
Volumen de suministro	32
Garantía	33
Dispositivos de seguridad	33
Descripción del equipo	33
Montaje	33
Servicio	34
Información importante para el usuario	35
Empleo de los accesorios	35
Cuidado y mantenimiento	37
Ayuda en caso de avería	37
Datos técnicos	37

## Avisos generales



Antes de poner en marcha por primera vez el aparato, lea el manual de instrucciones original y las indicaciones de seguridad suministradas. Actúe de acuerdo a ellas. Conserve estos dos manuales para su uso posterior o para propietarios ulteriores.

## Uso previsto

Utilice el equipo únicamente para uso doméstico. El equipo está diseñado para la limpieza con vapor y puede utilizarse con los accesorios adecuados, como se describe en este manual de instrucciones. No se necesitan detergentes. Respete las instrucciones de seguridad.

## Protección del medioambiente



Los materiales del embalaje son reciclables. Elimine los embalajes de forma respetuosa con el medioambiente.



Los equipos eléctricos y electrónicos contienen materiales reciclables y, a menudo, componentes, como baterías, acumuladores o aceite, que suponen un riesgo potencial para la salud de las personas o el medioambiente en caso de manipularse o eliminarse de forma inadecuada. Sin embargo, dichos componentes son necesarios para un servicio adecuado del equipo. Los equipos identificados con este símbolo no pueden eliminarse con la basura doméstica.

### Avisos sobre sustancias contenidas (REACH)

Encontrará información actual sobre las sustancias contenidas en: [www.kaercher.de/REACH](http://www.kaercher.de/REACH)

## Accesorios y recambios

Utilice únicamente accesorios y recambios originales, estos garantizan un servicio seguro y fiable del equipo. Encontrará información sobre los accesorios y recambios en [www.kaercher.com](http://www.kaercher.com).

## Volumen de suministro

El volumen de suministro del equipo de muestra en el embalaje. Compruebe la integridad del volumen de suministro durante el desembalaje. Póngase en contacto con su distribuidor si faltan accesorios o en caso de daños de transporte.

## Garantía

En cada país se aplican las condiciones de garantía indicadas por nuestra compañía distribuidora autorizada. Subsanamos cualquier fallo en su equipo de forma gratuita dentro del plazo de garantía siempre que la causa se deba a un fallo de fabricación o material. En caso de garantía, póngase en contacto con su distribuidor o con el servicio de postventa autorizado más próximo presentando la factura de compra.  
(Dirección en el reverso)



## Dispositivos de seguridad

### ⚠ PRECAUCIÓN

**Dispositivo de seguridad faltantes o modificados**  
Los dispositivos de seguridad velan por su seguridad. Nunca modifique ni manipule los dispositivos de seguridad.

### Símbolos en el equipo

(En función del tipo de equipo)

	Peligro de combustión, la superficie del equipo se calienta durante el funcionamiento
	Riesgo de escaldadura debido al vapor
	Leer el manual de instrucciones

### Regulador de presión

El regulador de presión hace que la presión de la caldera de vapor se mantenga constante durante el servicio. La calefacción se desconecta al alcanzar la presión máxima de servicio en la caldera de vapor y se conecta al producirse una caída de presión en la caldera de vapor debido a la toma de vapor.

### Termostato de seguridad

El termostato de seguridad impide el sobrecalentamiento del equipo. Si el regulador de presión y el termostato de la caldera sufren una avería y fallan y el equipo se sobrecalienta, el termostato de seguridad apaga el equipo. Para restablecer el termostato de seguridad, diríjase al servicio de postventa competente de KÄRCHER.

### Termostato de la caldera

El termostato de la caldera apaga el calentador en caso de fallo, p. ej., si no hay agua en la caldera de vapor y la temperatura de esta aumenta.  
En cuanto rellene agua, el equipo vuelve a estar listo para funcionar.

### Cierre de mantenimiento

El cierre de mantenimiento cierra la caldera frente a la inminente presión. El cierre de mantenimiento funciona, al mismo tiempo, como válvula de sobrepresión. Si el regulador de presión está defectuoso y aumenta la presión de vapor en la caldera de vapor, se abre la válvula de sobrepresión y sale vapor a través del cierre de mantenimiento.

Antes de volver a poner en marcha el equipo, diríjase al servicio de postventa competente de KÄRCHER.

## Descripción del equipo

En este manual de instrucciones se describe el equipamiento máximo. Existen diferencias en el alcance del suministro según el modelo (ver embalaje).

## Ver figuras en la página de gráficos

### Figura A

- ① Depósito de agua
- ② Boca de llenado para el depósito de agua
- ③ Interruptor ON
- ④ Interruptor OFF
- ⑤ Lámpara de control (verde): calentador
- ⑥ Lámpara de control (rojo): falta de agua
- ⑦ Asa de transporte
- ⑧ Soporte para accesorios
- ⑨ Soporte para accesorios
- ⑩ Cierre de mantenimiento
- ⑪ Almacenaje para cable de conexión de red
- ⑫ Soporte de almacenamiento para la boquilla para suelos
- ⑬ Cable de conexión de red con conector de red
- ⑭ Ruedas (2 unidades)
- ⑮ Rueda giratoria
- ⑯ Pistola de vapor
- ⑰ Palanca de vapor
- ⑱ Tecla de desbloqueo
- ⑲ Interruptor de selección del volumen de vapor (con seguro para niños)
- ⑳ Manguera de vapor
- ㉑ Boquilla de chorro
- ㉒ Cepillo redondo pequeño
- ㉓ \*\*Boquilla de alto rendimiento
- ㉔ \*\*Cepillo redondo grande
- ㉕ Boquilla manual
- ㉖ Cubierta de microfibras de la boquilla manual
- ㉗ Tubo de prolongación (2 unidades)
- ㉘ Tecla de desbloqueo
- ㉙ Boquilla para suelos
- ㉚ Unión de velcro
- ㉛ Paño de microfibras (1 unidad)
- ㉜ \*\*Paño de microfibras (2 unidades)
- ㉝ \*\*Deslizador para alfombras

\*\* SC 4 EasyFix Premium

## Montaje

### Montaje de los accesorios

1. Colocar y encajar la rueda giratoria y demás ruedas.  
**Figura B**
2. Colocar el extremo abierto del accesorio en la pistola de vapor hasta que la tecla de desbloqueo de la pistola de vapor se enclave.

### Figura I

- Colocar el extremo abierto del accesorio en la boquilla de chorro.

**Figura J**

- Conectar los tubos de prolongación con la pistola de vapor.

a Colocar el 1.º tubo de prolongación en la pistola de vapor hasta que la tecla de desbloqueo de la pistola de vapor se enclave.  
El tubo de conexión está conectado.

b Colocar el 2.º tubo de prolongación en el 1.º tubo de prolongación.

Los tubos de conexión están conectados.

**Figura K**

- Colocar el accesorio y/o la boquilla para suelos en el extremo libre del tubo de prolongación.

El accesorio está conectado.

**Retirar los accesorios**

- Mover el interruptor de selección hacia atrás para seleccionar el volumen de vapor.

La palanca de vapor está bloqueada.

- Presionar la tecla de desbloqueo y separar las piezas.

**Figura Q**

**Servicio**

**Llenado de agua**

El depósito de agua puede retirarse para rellenarlo o puede llenarse directamente en el aparato.

**CUIDADADO**

**Daños en el equipo**

El uso de un agua inadecuada puede provocar la obstrucción de las boquillas o dañar el indicador de nivel de agua.

No utilice agua destilada pura. En su lugar, utilice como máximo un 50 % de agua destilada mezclada con agua del grifo.

No llene con condensación del secador.

No llene con agua de lluvia.

No llene con detergente u otros aditivos (p. ej. fragancias).

**Retirada del depósito de agua para el llenado**

- Tirar el depósito de agua hacia arriba verticalmente.

**Figura C**

- Llenar el depósito de agua en vertical con agua del grifo, o con una mezcla de agua del grifo y un máximo de 50 % de agua destilada, hasta la marca «MAX».

- Colocar el depósito de agua y presionar hacia abajo hasta que encaje.

**Llenado del depósito de agua directamente en el equipo**

- Llenar un recipiente con agua del grifo, o con una mezcla de agua del grifo y un máximo de 50 % de agua destilada, y llenar el depósito de agua mediante la boca de llenado hasta la marca «MAX».

**Figura D**

**Encendido del equipo**

**Nota**

En caso de que la caldera de vapor contenga poca agua o esté vacía, la bomba de agua se activa e impulsa agua del depósito de agua a la caldera de vapor. El proceso de llenado puede durar varios minutos.

**Nota**

El equipo cierra brevemente la válvula cada 60 segundos, por lo que se escuchará un clic suave. Este cierre

repetido evita que la válvula se bloquee. Esto no afecta a la aplicación de vapor.

- Colocar el equipo sobre una base firme.

- Conectar el conector de red a un enchufe.

**Figura E**

- Presionar el interruptor ON.

La lámpara de control de calentador verde parpadea.

**Figura F**

- Esperar hasta que la lámpara de control de calentador verde quede iluminado de manera fija.

**Figura G**



- Pulsar la palanca de vapor.

**Figura H**

Sale vapor.

**Regulación del volumen de vapor**

El volumen de vapor saliente se regula con el interruptor de selección de volumen de vapor. El interruptor de selección dispone de 3 posiciones:

	Volumen de vapor máximo
	Volumen de vapor reducido
	Sin vapor; seguro para niños <b>Nota</b> <i>En esta posición no es posible accionar la palanca de vapor.</i>

- Mover el interruptor de selección de volumen de vapor para regular la cantidad necesaria.

- Presionar la palanca de vapor.

- Antes de iniciar la limpieza, dirigir la pistola de vapor hacia una toalla hasta que el vapor salga de manera uniforme.

**Adición de agua**

Si existe falta de agua, la lámpara de control de falta de agua roja parpadea y suena una señal acústica.

**Nota**

La bomba de agua llena la caldera de vapor por intervalos. Si el llenado se realiza satisfactoriamente, la lámpara de control de falta de agua roja se apaga.

**Nota**

En caso de que la caldera de vapor contenga poca agua o esté vacía, la bomba de agua se activa e impulsa agua del depósito de agua a la caldera de vapor. El proceso de llenado puede durar varios minutos.

**CUIDADADO**

**Daños en el equipo**

El uso de un agua inadecuada puede provocar la obstrucción de las boquillas o dañar el indicador de nivel de agua.

No utilice agua destilada pura. En su lugar, utilice como máximo un 50 % de agua destilada mezclada con agua del grifo.

No llene con condensación del secador.

No llene con agua de lluvia.

No llene con detergente u otros aditivos (p. ej. fragancias).

- Llenar el depósito de agua hasta la marca «MAX» con agua del grifo o con una mezcla de agua del grifo y un máximo de 50 % de agua destilada.

El equipo está listo para el funcionamiento.

## Apagado del equipo

1. Presionar el interruptor OFF.  
**Figura O**  
El equipo está apagado.
2. Presionar la palanca de vapor hasta que deje de salir vapor.  
**Figura P**  
La caldera no tiene presión.
3. Desplazar el seguro para niños (interruptor de selección para el volumen de vapor) hacia atrás.  
La palanca de vapor está bloqueada.
4. Sacar el conector de red del enchufe.
5. Vaciar el depósito de agua.

## Enjuague de la caldera de vapor

Enjuagar la caldera de vapor del equipo a más tardar cuando se haya llenado el depósito 10 veces.

1. Para desconectar el equipo, ver el capítulo Apagado del equipo.
2. Dejar enfriar el equipo.
3. Vaciar el depósito de agua.
4. Extraer los accesorios de los portaaccesorios.
5. Abrir el cierre de mantenimiento. Para ello, colocar el extremo abierto del tubo de prolongación sobre el cierre de mantenimiento, enclavar en la guía y desenroscar.  
**Figura T**
6. Llenar de agua la caldera de vapor y girar con fuerza. Así se despegan los residuos de cal que se han acumulado en el suelo de la caldera.
7. Vaciar de agua la caldera por completo.  
**Figura U**

## Almacenamiento del equipo

1. Sujetar los tubos de prolongación en los soportes grandes para accesorios.
2. Introducir la boquilla manual y la boquilla de chorro en 1 tubo de prolongación cada una.
3. Fijar los cepillos redondos grandes a la boquilla de chorro.
4. No conectar cepillos redondos ni boquillas en los soportes medianos para accesorios.
5. Colgar la boquilla para suelo en el soporte de apoyo.  
**Figura R**
6. Enrollar la manguera de vapor en el tubo de prolongación y conectar la pistola de vapor a la boquilla para suelo.  
**Figura S**
7. Enrollar el cable de red alrededor del tubo de prolongación.
8. Introducir el cable de red en el compartimento para accesorios.
9. Almacenar el equipo en un lugar fresco y protegido de heladas.

## Información importante para el usuario

### Limpiar las superficies de suelo

Recomendamos fregar o aspirar el suelo antes de utilizar el equipo. Así se eliminarán las partículas sueltas y la suciedad antes de la limpieza húmeda.

### Limpieza de tejidos

Antes de tratar tejidos con el equipo, comprobar si son aptos en una zona oculta: Aplicar vapor en el tejido, dejar secar y comprobar si se dan modificaciones en el color o la forma.

## Limpieza de superficies con revestimiento o barnizado

### CUIDADO

#### Superficies dañadas

El vapor puede provocar que se desprenda la cera, el limpiamuebles, los recubrimientos de plástico o los colores y los listones de rebordes.

No dirija el vapor hacia los bordes encolados, ya que pueden desprenderse los listones.

No utilice el equipo para limpiar suelos de madera o parquet sin sellar.

No utilice el equipo para limpiar superficies recubiertas de plástico o barnizadas, como mobiliario de cocina o de sala de estar, puertas o parquet.

1. Para limpiar estas superficies, aplique vapor brevemente sobre un paño y friegue con él las superficies.

## Limpieza de cristales

### CUIDADO

#### Rotura de cristales y superficies dañadas

El vapor puede dañar las zonas selladas del marco de las ventanas y, a bajas temperaturas exteriores, puede provocar tensiones en la superficie del cristal y romperlo.

No dirija el vapor hacia las zonas selladas del marco de la puerta.

A bajas temperaturas exteriores, caliente el cristal de la ventana aplicando vapor sobre toda su superficie ligeramente.

- Limpiar la superficie de la ventana con la boquilla manual y su cubierta. Utilizar un limpiaeventanas para retirar el agua o secar las superficies con un trapo.

## Empleo de los accesorios

### Pistola de vapor

La pistola de vapor puede utilizarse sin accesorios en los siguientes campos de aplicación:

- Para eliminar arrugas leves de prendas de ropa tendidas: Aplicar vapor en la prenda desde una distancia de 10-20 cm.
- Para limpiar polvo húmedo: Aplicar vapor brevemente sobre un paño y fregar con él el mobiliario.

### Boquilla de chorro

La boquilla de chorro sirve para limpiar zonas de difícil acceso, ranuras, fijaciones, desagües, lavabos, WCs, persianas o radiadores. Cuanto más cerca esté la boquilla de chorro de la zona sucia, más efectiva será la limpieza, ya que la temperatura y el volumen del vapor en la salida de la boquilla están en su máximo nivel. Las incrustaciones calcáreas resistentes pueden tratarse con un detergente adecuado antes de la limpieza a vapor. Dejar que el detergente haga efecto durante 5 minutos y, a continuación, aplicar vapor.

1. Colocar la boquilla de chorro en la pistola de vapor.

### Figura I

### Cepillo redondo (pequeño)

El cepillo redondo pequeño sirve para limpiar la suciedad difícil de eliminar. Gracias a estos cepillos, la suciedad difícil puede eliminarse fácilmente.

### CUIDADO

#### Superficies dañadas

El cepillo puede dañar las superficies delicadas.

No es apto para la limpieza de superficies delicadas.

1. Montar el cepillo redondo pequeño en la boquilla de chorro.

#### Figura J

#### Cepillo redondo (grande)

El cepillo redondo grande sirve para limpiar grandes superficies redondeadas, como p. ej. lavabos, platos de ducha, bañeras y fregaderos.

#### CUIDADO

#### Superficies dañadas

El cepillo puede dañar las superficies delicadas. No es apto para la limpieza de superficies delicadas.

1. Montar el cepillo redondo grande en la boquilla de chorro.

#### Figura J

#### Boquilla de alto rendimiento

La boquilla de alto rendimiento sirve para limpiar la suciedad difícil de eliminar, para limpiar esquinas o ranuras mediante soplado, etc.

1. Montar las boquillas de alto rendimiento correspondientes a los cepillos redondos en la boquilla de chorro.

#### Figura J

#### Boquilla manual

La boquilla manual sirve para limpiar superficies pequeñas lavables, cabinas de ducha y espejos.

1. Colocar la boquilla manual en la pistola de vapor de la misma manera que la boquilla de chorro.

#### Figura I

2. Colocar la cubierta sobre la boquilla manual.

#### Boquilla para suelos

La boquilla para suelos sirve para la limpieza de recubrimientos de suelo o pared lavables, como suelos de piedra, baldosas o PVC.

#### CUIDADO

#### Daños por aplicación de vapor

El calor y la humedad pueden causar desperfectos.

Antes de la aplicación, compruebe la resistencia al calor y las consecuencias del vapor en una zona discreta con un pequeño volumen de vapor.

#### Nota

Los residuos de detergente o las emulsiones sobre superficies que van a limpiarse pueden provocar marcas durante la limpieza a vapor que desaparecen tras repetidas aplicaciones.

Recomendamos fregar o aspirar el suelo antes de utilizar el equipo. Así se eliminarán las partículas sueltas y la suciedad antes de la limpieza húmeda. Trabajar despacio sobre superficies muy sucias para que el vapor pueda hacer efecto más tiempo.

1. Conectar los tubos de prolongación con la pistola de vapor.

#### Figura K

2. Colocar la boquilla para suelos en el tubo de prolongación.

3. Fijar el paño para suelos a la boquilla para suelos.

- a Colocar el paño para suelos sobre el suelo con las cintas de velcro hacia arriba.
- b Colocar la boquilla para suelos sobre el paño para suelos presionando ligeramente.

#### Figura M

El paño para suelos se adhiere por sí mismo a la boquilla para suelos mediante la fijación de velcro.

#### Retirar el paño para suelos

1. Colocar un pie sobre la lengüeta del paño para suelos y elevar la boquilla para suelos.

#### Figura M

#### Nota

Al inicio, el velcro del paño para suelos agarra con fuerza y puede resultar difícil retirarlo de la boquilla para suelos. Tras un uso continuado y después de lavar el paño para suelos, este se retira con facilidad de la boquilla para suelos y habrá alcanzado la adherencia ideal.

#### Apoyo de la boquilla para suelos

1. En caso de interrupción del trabajo, colgar la boquilla para suelo en el soporte de apoyo.

#### Figura R

#### Deslizador para alfombras

Con el deslizador para alfombras se refrescan las alfombras.

#### CUIDADO

#### Deterioros en el deslizador para alfombras y en la alfombra

La suciedad del deslizador para alfombras, así como el calor y la humedad pueden causar desperfectos en la alfombra.

Antes de la aplicación, compruebe la resistencia al calor y las consecuencias del vapor de forma discreta en una parte de la alfombra con un pequeño volumen de vapor.

Tenga en cuenta las indicaciones de limpieza del fabricante de la alfombra.

Antes de aplicar el deslizador para alfombras, asegúrese de que la alfombra se ha aspirado y de que las manchas se han quitado.

Antes de la aplicación y después de las pausas de funcionamiento por evaporación en un desagüe (sin paño para suelos / con accesorios), retire la posible agua acumulada (condensado) en el equipo.

Utilice el deslizador para alfombras únicamente con paño para suelos en la boquilla para suelos.

Realice la limpieza a vapor utilizando el deslizador para alfombras con una etapa de vapor suave.

No dirija el vapor de forma continuada hacia el mismo lugar (máximo durante 5 segundos) para evitar una humedad elevada, así como el riesgo de causar daños por la temperatura.

No utilice el deslizador para alfombras sobre alfombras de pelo largo.

#### Fijar el deslizador para alfombras a la boquilla para suelos

1. Fijar el paño para suelos a la boquilla para suelos, véase el capítulo Boquilla para suelos.

#### Figura M

2. Deslizar la boquilla para suelos con una ligera presión hasta que encaje en el deslizador para alfombras.

#### Figura N

3. Comenzar la limpieza de alfombras.

#### Retirar el deslizador para alfombras de la boquilla para suelos

#### ⚠ PRECAUCIÓN

#### Quemaduras en el pie

El deslizador para alfombras puede calentarse al vaporizar.

No utilizar el deslizador para alfombras descalzo ni con sandalias o calzado abierto.



Utilizar el deslizador para alfombras únicamente con el calzado adecuado.

1. Presionar la brida del deslizador para alfombras hacia abajo con la punta del zapato.
2. Elevar la boquilla para suelos.

**Figura N**

## Cuidado y mantenimiento

### Descalcificación de la caldera de vapor

#### Nota

Ya que el equipo acumula cal, recomendamos descalcificarlo tras el número de llenados del depósito de agua especificado en la tabla (TF=llenados de depósito).

Rango de resistencia	°dH	mmol/l	TF
I débil	0-7	0-1,3	100
II medio	7-14	1,3-2,5	90
III duro	14-21	2,5-3,8	75
IV muy duro	>21	>3,8	50

#### Nota

El organismo encargado de la gestión del agua o los servicios municipales proporcionan información sobre la dureza del agua del grifo.

#### CUIDADO

##### Superficies dañadas

La solución descalcificadora puede atacar las superficies delicadas.

Llenar y vaciar el equipo con cuidado.

1. Para desconectar el equipo, ver el capítulo Apagado del equipo.
2. Dejar enfriar el equipo.
3. Vaciar el depósito de agua.
4. Extraer el accesorio de los portaaccesorios.
5. Abrir el cierre de mantenimiento. Para ello, colocar el extremo abierto del tubo de prolongación sobre el cierre de mantenimiento, enclavar en la guía y desenroscar.

**Figura T**

6. Vaciar de agua la caldera por completo.

**Figura U**

#### CUIDADO

##### Daños en el equipo por el descalcificador

Un descalcificador no adecuado o una dosis errónea pueden provocar daños en el equipo.

Utilice exclusivamente el descalcificador de KÄRCHER. Utilice una dosis de descalcificador para 0,5 l de agua.

7. Aplicar la solución de descalcificación según se indica en las instrucciones.
8. Llenar con la solución la caldera de vapor. No cerrar la caldera de vapor.
9. Dejar que la solución de descalcificación haga efecto durante 8 horas.
10. Vaciar la caldera por completo de la solución.
11. En caso necesario, repetir el proceso de descalcificación.
12. Enjuagar la caldera de vapor 2 o 3 veces con agua fría para retirar todos los residuos de la solución.
13. Vaciar de agua la caldera por completo.
14. Secar el compartimento para el cable de conexión de red.
15. Atornillar el cierre de mantenimiento con un tubo de prolongación.

## Mantenimiento de los accesorios

(Accesorios: según el alcance del suministro)

#### Nota

El paño para suelos y la cubierta de la boquilla manual se suministran lavados y pueden utilizarse inmediatamente. El paño de microfibras no es apto para la secadora.

#### Nota

Para limpiar los paños, prestar atención a las indicaciones de lavado. Para que los paños conserven la capacidad de absorción de la suciedad, no emplear suavizante.

1. Lavar los paños para suelos y las cubiertas a 60°C como máximo en la lavadora.

## Ayuda en caso de avería

A menudo, las causas de las averías son simples y pueden solucionarse con ayuda del siguiente resumen. En caso de duda o en el caso de averías no mencionadas aquí, póngase en contacto con el servicio de postventa.

#### ⚠ ADVERTENCIA

##### Riesgo de choques eléctricos y de combustión

Si el dispositivo está conectado a la corriente eléctrica o si todavía no se ha enfriado, es peligroso tratar de resolver averías.

Desconecte el conector de red.

Deje enfriar el equipo.

La caldera tiene cal.

- Descalcificar la caldera de vapor.

##### La lámpara de control de falta de agua parpadea en rojo y suena una señal acústica

No hay agua en el depósito.

- Llenar el depósito de agua hasta la marca «MAX».

##### La lámpara de control de falta de agua está iluminada en rojo

No hay agua en la caldera de vapor. La protección contra sobrecalentamiento de la bomba se ha activado.

1. Para desconectar el equipo, ver el capítulo Apagado del equipo.
2. Llenar depósito de agua.
3. Para conectar el equipo, ver el capítulo Encendido del equipo.

El depósito de agua no está colocado correctamente o calcificado.

1. Retirar el depósito de agua.
2. Enjuagar el depósito de agua.
3. Colocar el depósito de agua y presionar hacia abajo hasta que encaje.

##### No se puede presionar la palanca de vapor

La palanca de vapor está asegurada con el seguro para niños.

- Mover el seguro para niños (interruptor de selección del volumen de vapor) hacia delante.

La palanca de vapor está desbloqueada.

##### Tiempo de calentamiento prolongado

La caldera de vapor tiene cal.

- Descalcificar la caldera de vapor.

##### Descarga de agua elevada

La caldera tiene cal.

- Descalcificar la caldera de vapor.

## Datos técnicos

### Conexión eléctrica

Tensión	V	220-240
Fase	~	1
Frecuencia	Hz	50-60

Grado de protección	IPX4	
Clase de protección	I	
<b>Datos de potencia</b>		
Potencia calorífica	W	2000
Presión máxima de servicio	MPa	0,35
Tiempo de calentamiento	Minutos	4
Vaporización continua	g/min	50
Impulso de vapor máximo	g/min	110
<b>Volumen de llenado</b>		
Depósito de agua	l	0,8
Caldera de vapor	l	0,5
<b>Peso y dimensiones</b>		
Peso (sin accesorios)	kg	4,1
Longitud	mm	350
Anchura	mm	280
Altura	mm	270

Reservado el derecho a realizar modificaciones.

## Índice

Indicações gerais . . . . .	38
Utilização para os fins previstos . . . . .	38
Proteção do meio ambiente . . . . .	38
Acessórios e peças sobressalentes . . . . .	38
Volume do fornecimento . . . . .	38
Garantia . . . . .	38
Unidades de segurança . . . . .	38
Descrição do aparelho . . . . .	39
Montagem . . . . .	39
Operação . . . . .	39
Instruções de utilização importantes . . . . .	41
Aplicação dos acessórios . . . . .	41
Conservação e manutenção . . . . .	42
Ajuda com avarias . . . . .	43
Dados técnicos . . . . .	43

## Indicações gerais



Antes da primeira utilização do aparelho leia o manual de instruções original e os avisos de segurança que o acompanham. Proceda de acordo com o mesmo. Conserve as duas folhas para referência ou utilização futura.

## Utilização para os fins previstos

Utilize o aparelho em exclusivo na habitação privada. O aparelho destina-se à limpeza a vapor e pode ser utilizado com o acessório adequado, conforme descrito neste manual de instruções. Não são necessários produtos de limpeza. Observe os avisos de segurança.

## Proteção do meio ambiente



Os materiais de empacotamento são recicláveis. Elimine as embalagens de acordo com os regulamentos ambientais.



Os aparelhos eléctricos e electrónicos contêm materiais recicláveis de valor e, com frequência, componentes como baterias, acumuladores ou óleo que, em caso de manipulação ou recolha errada, podem representar um potencial perigo para a saúde humana e para o ambiente. Estes componentes

são necessários para o bom funcionamento do aparelho. Os aparelhos que apresentem este símbolo não devem ser recolhidos no lixo doméstico.

## Avisos relativos a ingredientes (REACH)

Pode encontrar informações actualizadas acerca de ingredientes em: [www.kaercher.de/REACH](http://www.kaercher.de/REACH)

## Acessórios e peças sobressalentes

Ao utilizar apenas acessórios originais e peças sobressalentes originais, garante uma utilização segura e o bom funcionamento do aparelho.

Informações acerca de acessórios e peças sobressalentes disponíveis em [www.kaercher.com](http://www.kaercher.com).

## Volume do fornecimento

O volume do fornecimento do aparelho está indicado na embalagem. Ao abrir a embalagem, confirme a integridade do conteúdo. Caso falem acessórios ou em caso de danos de transporte informe o seu fornecedor.

## Garantia

Em cada país são válidas as condições de garantia transmitidas pela nossa sociedade distribuidora responsável. Trataremos de possíveis avarias no seu aparelho no âmbito do prazo da garantia, sem custos, desde que estas tenham origem num erro de material ou de fabrico. Em caso de garantia, contacte o seu revendedor ou a assistência técnica autorizada mais próxima, apresentando o talão de compra.

(endereço consultar o verso)

## Unidades de segurança

### ⚠ CUIDADO

#### Unidades de segurança alteradas ou em falta

As unidades de segurança servem para a sua protecção.

Nunca altere ou evite as unidades de segurança.

## Símbolos no aparelho

(segundo tipo de modelo)

	Perigo de combustão: a superfície do aparelho aquece significativamente durante a operação
	Perigo de combustão por acção do vapor
Ler o manual de instruções	

## Regulador de pressão

O regulador de pressão mantém a pressão da caldeira constante durante a operação. O aquecimento é desligado quando é atingida a pressão de trabalho máxima na caldeira e volta a ser ligado quando há uma queda da pressão na caldeira na sequência de uma descarga de vapor.

## Termóstato de segurança

O termóstato de segurança impede o sobreaquecimento do aparelho. Caso o regulador de pressão e o termóstato da caldeira falhem e o aparelho entre em sobreaquecimento, o termóstato de segurança desliga o aparelho. Entre em contacto com o serviço de assistência técnica KÄRCHER competente para repor o termóstato de segurança.

## Termóstato da caldeira

Em caso de falha, o termóstato da caldeira desliga o aquecimento, p. ex., quando não se encontra água na caldeira e a temperatura na caldeira aumenta. O aparelho volta a ficar operacional assim que reabastecer com água.

## Fecho de manutenção

O fecho de manutenção tapa a caldeira, protegendo-a da pressão existente. O fecho de manutenção é, simultaneamente, uma válvula de sobrepressão. Caso o regulador de pressão apresente defeitos e se verifique um aumento da pressão do vapor na caldeira, abre-se uma válvula de sobrepressão e o vapor sai pelo fecho de manutenção.

Antes da recolocação em funcionamento do aparelho, entre em contacto com o serviço de assistência técnica KÄRCHER competente.

## Descrição do aparelho

Neste manual de instruções é descrito o equipamento máximo. Há diferenças no volume do fornecimento consoante o modelo (ver embalagem).

**Figuras, ver página de gráficos**

### Figura A

- ① Depósito de água
- ② Abertura de enchimento do depósito de água
- ③ Interruptor - Lig.
- ④ Interruptor - Deslig.
- ⑤ Lâmpada avisadora (verde) - Aquecimento
- ⑥ Lâmpada avisadora (vermelho) - Falta de água
- ⑦ Pega de transporte
- ⑧ Suporte para acessórios
- ⑨ Suporte para acessórios
- ⑩ Fecho de manutenção
- ⑪ Armazenamento para cabo de ligação à rede
- ⑫ Suporte de estacionamento para bocal para pavimentos
- ⑬ Cabo de ligação à rede com ficha de rede
- ⑭ Rodas (2 unidades)
- ⑮ Roletto de direcção
- ⑯ Pistola de vapor
- ⑰ Alavanca de vapor
- ⑱ Tecla de desbloqueio
- ⑲ Interruptor de selecção para quantidade de vapor (com segurança infantil)
- ⑳ Mangueira de vapor
- ㉑ Bico de jacto pontual
- ㉒ Escova circular (pequena)
- ㉓ \*\*Bico de alta potência
- ㉔ \*\*Escova circular (grande)
- ㉕ Bocal manual
- ㉖ Revestimento de microfibras do bocal manual

- ㉗ Tubos de extensão (2 unidades)
- ㉘ Tecla de desbloqueio
- ㉙ Bocal para pavimentos
- ㉚ Fita de velcro
- ㉛ Pano de microfibras para o chão (1 unidade)
- ㉜ \*\*Pano de microfibras para o chão (2 unidades)
- ㉝ \*\*Deslizador para tapetes

\*\* SC 4 EasyFix Premium

## Montagem

### Montar acessórios

1. Inserir o roletto de direcção e as rodas e encaixar.  
**Figura B**
2. Deslocar a extremidade aberta do acessório na pistola de vapor até a tecla de desbloqueio da pistola de vapor engatar.  
**Figura I**
3. Deslocar a extremidade aberta do acessório no bico de jacto pontual.  
**Figura J**
4. Ligar os tubos de extensão à pistola de vapor.
  - a Deslocar o 1.º tubo de extensão na pistola de vapor até a tecla de desbloqueio da pistola de vapor engatar.  
O tubo de união está ligado.
  - b Deslocar o 2.º tubo de extensão para o 1.º tubo de extensão.  
Os tubos de união estão ligados.**Figura K**
5. Deslocar o acessório e/ou o bocal para pavimentos para a extremidade livre do tubo de extensão.  
O acessório está ligado.

### Separar acessórios

1. Deslocar o interruptor de selecção da quantidade de vapor para trás.  
A alavanca de vapor está bloqueada.
2. Premir a tecla de desbloqueio e separar as peças.  
**Figura Q**

## Operação

### Encher com água

O depósito de água pode ser removido a qualquer momento para que se possa enchê-lo ou pode ser enchido directamente no aparelho.

### ADVERTÊNCIA

#### Danos no aparelho

Água inadequada pode fazer com que os bocais fiquem entupidos e pode danificar a indicação do nível da água.

Não encha com água destilada pura. Utilize, no máximo, 50% de água destilada misturada com água da rede.

Não encha com a água de condensação da máquina de secar.

Não encha com água pluvial acumulada.

Não encha com produtos de limpeza ou outros aditivos (p. ex., perfumes).

### Remover o depósito de água para encher

1. Puxar o depósito de água para cima, na vertical.  
**Figura C**
2. Encher o depósito de água na vertical com água da rede ou com uma mistura de água da rede e um má-

ximo de 50% de água destilada até à marcação "MÁX."

- Colocar o depósito de água e pressionar para baixo até engatar.

#### Encher o depósito de água directamente no aparelho

- Encher com água da rede ou com uma mistura de água da rede e um máximo de 50% de água destilada utilizando um recipiente até à marcação "MÁX.", na abertura de enchimento do depósito de água.

#### Figura D

#### Ligar o aparelho

##### Aviso

Caso não se encontre água na caldeira ou caso a mesma seja em quantidade insuficiente, a bomba de água arranca e bombeia água do depósito de água para a caldeira. O processo de enchimento pode durar vários minutos.

##### Aviso

O aparelho fecha a válvula brevemente a cada 60 segundos, ouvindo-se um clique baixo. O fecho evita que a válvula se fixe. Desta forma, a descarga do vapor não é afectada.

- Colocar o aparelho numa base fixa.
- Ligar a ficha de rede a uma tomada.

#### Figura E

- Pressionar o interruptor - Lig. A lâmpada avisadora de aquecimento verde pisca.

#### Figura F

- Aguardar até que a lâmpada avisadora de aquecimento verde fique acesa continuamente.

#### Figura G



- Premir a alavanca de vapor.

#### Figura H

O vapor é expelido.

#### Regular a quantidade de vapor

A quantidade de vapor expelida é regulada com o interruptor de selecção da quantidade de vapor. O interruptor de selecção tem 3 posições:

	Quantidade de vapor máxima
	Quantidade de vapor reduzida
	Sem vapor - Segurança infantil <b>Aviso</b> <i>Nesta posição, não é possível accionar a alavanca de vapor.</i>

- Deslocar o interruptor de selecção da quantidade de vapor para a quantidade de vapor necessária.
- Pressionar a alavanca de vapor.
- Antes do início da limpeza, apontar a pistola de vapor para um pano até o vapor começar a sair uniformemente.

#### Reabastecer com água

Em caso de falta de água, a lâmpada avisadora de falta de água acende a vermelho e é emitido um sinal sonoro.

##### Aviso

A bomba de água enche a caldeira em intervalos. Caso o enchimento seja bem-sucedido, a lâmpada avisadora de falta de água vermelha apaga.

##### Aviso

Caso não se encontre água na caldeira ou caso a mesma seja em quantidade insuficiente, a bomba de água arranca e bombeia água do depósito de água para a caldeira. O processo de enchimento pode durar vários minutos.

##### ADVERTÊNCIA

##### Danos no aparelho

Água inadequada pode fazer com que os bocais fiquem entupidos e pode danificar a indicação do nível da água.

Não encha com água destilada pura. Utilize, no máximo, 50% de água destilada misturada com água da rede.

Não encha com a água de condensação da máquina de secar.

Não encha com água pluvial acumulada.

Não encha com produtos de limpeza ou outros aditivos (p. ex., perfumes).

- Encher o depósito de água até à marcação "MÁX." com água da rede ou com uma mistura de água da rede e um máximo de 50% de água destilada. O aparelho está operacional.

#### Desligar o aparelho

- Pressionar o interruptor - Deslig.

#### Figura O

O aparelho está desligado.

- Premir a alavanca de vapor até deixar de sair vapor.

#### Figura P

A caldeira está sem pressão.

- Posicionar para trás a segurança infantil (interruptor de selecção da quantidade de vapor).

A alavanca de vapor está bloqueada.

- Retirar a ficha de rede da tomada.
- Esvaziar o depósito de água.

#### Lavar a caldeira

Lavar a caldeira do aparelho o mais tardar a cada 10 enchementos do depósito.

- Desligar o aparelho, consultar o capítulo Desligar o aparelho.
- Deixar arrefecer o aparelho.
- Esvaziar o depósito de água.
- Retirar o acessório do suporte do mesmo.
- Abriu o fecho de manutenção. Para este efeito, colocar a extremidade aberta de um tubo de extensão no fecho de manutenção, encaixar na guia e desenrosacar.

#### Figura T

- Encher a caldeira com água e agitar energeticamente. Tal permite que os resíduos de calcário acumulados na base da caldeira se soltem.

- Retirar toda a água da caldeira.

#### Figura U

#### Armazenar o aparelho

- Colocar os tubos de extensão no suporte grande para acessórios.
- Inserir o bocal manual e o bico de jacto pontual, respectivamente, num tubo de extensão.
- Fixar a escova circular grande no bico de jacto pontual.
- Colocar as escovas circulares pequenas e os bicos no suporte médio para acessórios.

5. Encaixar o bocal para pavimentos no suporte de estacionamento.

#### Figura R

6. Enrolar a mangueira de vapor à volta dos tubos de extensão e encaixar a pistola de vapor no bocal para pavimentos.

#### Figura S

7. Enrolar o cabo de ligação à rede à volta dos tubos de extensão.
8. Encaixar o cabo de ligação à rede no compartimento acessórios.
9. Guardar o aparelho num local seco e sem risco de congelamento.

## Instruções de utilização importantes

### Limpar as superfícies pavimentadas

É recomendável varrer ou aspirar o chão antes de utilizar o aparelho. Desta forma, assegura-se que não existe sujidade ou partículas soltas no chão antes da limpeza húmida.

### Renovar tecidos

Verificar sempre a compatibilidade dos tecidos numa zona escondida antes de utilizar o aparelho: Humedecer o tecido, deixar secar e verificar se sofreu alterações na forma ou na cor.

### Limpar superfícies revestidas ou pintadas

#### ADVERTÊNCIA

##### Superfícies danificadas

O vapor pode soltar cera, produtos restauradores de móveis, revestimentos de plástico ou cores e rebordos de cantos.

Não direcione o vapor para cantos colados, já que o rebordo poderá soltar-se.

Não utilize o aparelho para limpar pisos de madeira ou pavimentos em parquet.

Não utilize o aparelho para limpar superfícies pintadas ou revestimentos de plástico, como, por ex., mobiliário doméstico e de cozinha, portas ou parquet.

1. Para limpar estas superfícies, humedeça ligeiramente um pano e passe-o nas superfícies.

### Limpeza de vidros

#### ADVERTÊNCIA

##### Quebra de vidros e superfícies danificadas

O vapor pode danificar pontos vedados do caixilho da janela e, em caso de baixas temperaturas exteriores, provocar tensões na superfície da janela e, consequentemente, quebrar o vidro.

Não direcione o vapor para pontos vedados do caixilho da janela.

Com baixas temperaturas exteriores, aqueça a janela, humedecendo ligeiramente toda a superfície em vidro.

- Limpar a área da janela com o bocal manual e a cobertura. Para retirar a água, utilizar um rodo ou secar a área.

## Aplicação dos acessórios

### Pistola de vapor

A pistola de vapor pode ser utilizada sem acessórios nas seguintes áreas de utilização:

- Para eliminar pequenos vincos em peças de vestuário penduradas: vaporizar a peça de vestuário a uma distância de 10 a 20 cm.
- Para limpar pó húmido: humedecer ligeiramente um pano e passá-lo nos móveis.

### Bico de jacto pontual

O bico de jacto pontual destina-se à limpeza de zonas de difícil acesso, juntas, comandos, torneiras, tubagem de drenagem, lavatórios, sanitas, persianas ou radiadores. Quanto mais perto o bico de jacto pontual estiver do local com sujidade, mais eficaz será a limpeza, já que a temperatura e a quantidade de vapor atingem o seu valor máximo na saída do bico. As quantidades significativas de depósitos de calcário podem ser eliminadas com um produto de limpeza adequado antes da limpeza a vapor. Deixar o produto de limpeza actuar durante aprox. 5 minutos e, em seguida, vaporizar.

1. Deslocar o bico de jacto pontual na pistola de vapor.

#### Figura I

### Escova circular (pequena)

A escova circular pequena é apropriada para limpar a sujidade persistente. As escovas permitem remover facilmente a sujidade persistente.

#### ADVERTÊNCIA

##### Superfícies danificadas

A escova pode riscar áreas sensíveis.

Não adequada para a limpeza de áreas sensíveis.

1. Montar a escova circular pequena no bico de jacto pontual.

#### Figura J

### Escova circular (grande)

A escova circular grande é apropriada para a limpeza de grandes superfícies arredondadas, p. ex. lavatórios, chuveiros, banheiras, lava-louça.

#### ADVERTÊNCIA

##### Superfícies danificadas

A escova pode riscar áreas sensíveis.

Não adequada para a limpeza de áreas sensíveis.

1. Montar a escova circular grande no bico de jacto pontual.

#### Figura J

### Bico de alta potência

O bico de alta potência permite limpar a sujidade difícil, soprar em cantos, juntas, etc.

1. Montar o bico de alta potência como a escova circular no bico de jacto pontual.

#### Figura J

### Bocal manual

O bocal manual destina-se à limpeza de pequenas áreas laváveis, cabines de duche e espelhos.

1. Deslocar o bocal manual na pistola de vapor de acordo com o bico de jacto pontual.

#### Figura I

2. Retirar a cobertura através do bocal manual.

### Bocal para pavimentos

O bocal para pavimentos destina-se à limpeza de revestimentos de pavimentos e paredes, por ex., pavimentos em pedra, ladrilhos e pavimentos PVC.

#### ADVERTÊNCIA

##### Danos devido à actuação de vapor

O calor ou a humidade pode causar danos.

Teste a resistência ao calor e a actuação de vapor numa zona mais escondida e com pouca quantidade de vapor antes da aplicação.

#### Aviso

Na limpeza a vapor, os resíduos de detergente ou emulsões de conservação podem provocar estrias nas áreas sujeitas a limpeza, que desaparecem após várias aplicações.

É recomendável varrer ou aspirar o chão antes de utilizar o aparelho. Desta forma, assegura-se que não existe sujidade ou partículas soltas no chão antes da limpeza húmida. Em áreas com elevado grau de sujidade, proceder de forma lenta para que o vapor possa actuar durante mais tempo.

1. Ligar os tubos de extensão à pistola de vapor.

#### Figura K

2. Deslocar o bocal para pavimentos no tubo de extensão.

3. Fixar o pano de chão no bocal para pavimentos.

a Colocar o pano de chão no chão, com o velcro virado para cima.

b Posicionar o bocal para pavimentos no pano de chão com ligeira pressão.

#### Figura M

O pano de chão adere automaticamente ao bocal para pavimentos através do velcro.

#### Remover o pano de chão

1. Colocar um pé na aba para o pé do pano de chão e levantar o bocal para pavimentos.

#### Figura M

##### Aviso

Inicialmente, o velcro do pano de chão encontra-se ainda muito forte e pode ser difícil de retirar do bocal para pavimentos. Após várias utilizações e a lavagem do pano de chão, o velcro é fácil de remover do bocal para pavimentos e apresenta a aderência ideal.

#### Estacionar o bocal para pavimentos

1. Em caso de interrupção do trabalho, encaixar o bocal para pavimentos no suporte de estacionamento.

#### Figura R

#### Deslizador para tapetes

Com o deslizador para tapetes, os tapetes podem ser renovados.

##### ADVERTÊNCIA

##### Danos no deslizador para tapetes e no tapete

A existência de sujidade, calor ou humidade no deslizador para tapetes pode causar danos no tapete.

Teste a resistência ao calor e a actuação de vapor no tapete numa zona mais escondida e com pouca quantidade de vapor.

Respeite as instruções de limpeza dadas pelo fabricante do tapete.

Certifique-se de que o tapete foi aspirado e de que foram removidas as nódoas antes de utilizar o deslizador para tapetes.

Antes da utilização e após pausas de funcionamento, remova a acumulação de água (condensado) que possa existir no aparelho através da evaporação para um ralo (sem pano de chão/com acessórios).

Utilize o deslizador de tapetes apenas com o pano de chão no bocal para pavimentos.

Na utilização do deslizador de tapetes, efectue a limpeza a vapor com um nível de vapor baixo.

Não direcione o vapor para um local de forma contínua (no máximo 5 segundos), de forma a evitar iluminação demasiado forte e riscos de danos resultantes da temperatura.

Não utilize o deslizador para tapetes em tapetes de pêlo comprido.

#### Fixar o deslizador para tapetes no bocal para pavimentos

1. Fixar pano de chão no bocal para pavimentos, ver capítulo Bocal para pavimentos.

#### Figura M

2. Deslizar o bocal para pavimentos para o deslizador para tapetes exercendo uma leve pressão e deixar que o mesmo engate.

#### Figura N

3. Iniciar a limpeza de tapetes.

#### Remover o deslizador para tapetes do bocal para pavimentos

##### △ CUIDADO

##### Queimaduras no pé

Com a vaporização, o deslizador para tapetes pode aquecer.

Não operar ou remover o deslizador para tapetes descalço ou com sandálias abertas.

Operar e remover o deslizador para tapetes apenas utilizando calçado adequado.

1. Pressionar as patilhas do deslizador para tapetes para baixo com a ponta do pé.

2. Levantar o bocal para pavimentos para cima.

#### Figura N

## Conservação e manutenção

### Descalcificar a caldeira

##### Aviso

Dado que o aparelho acumula calcário, recomendamos que este seja descalcificado de acordo com os valores de enchimento do depósito de água indicados na tabela (ED = valores de enchimento do depósito).

Intervalo de dureza	°dH	mmol/l	ED	
I	mole	0-7	0-1,3	100
II	média	7-14	1,3-2,5	90
III	dura	14-21	2,5-3,8	75
IV	muito dura	>21	>3,8	50

##### Aviso

O serviço de águas ou os serviços públicos poderão fornecer informações quanto à dureza da água da rede.

##### ADVERTÊNCIA

##### Superfícies danificadas

A solução descalcificante pode corroer superfícies sensíveis.

Encha e esvazie o aparelho com cuidado.

1. Desligar o aparelho, consultar o capítulo Desligar o aparelho.

2. Deixar arrefecer o aparelho.

3. Esvaziar o depósito de água.

4. Retirar o acessório do suporte do mesmo.

5. Abrir o fecho de manutenção. Para este efeito, colocar a extremidade aberta de um tubo de extensão no fecho de manutenção, encaixar na guia e desenrosacar.

#### Figura T

6. Retirar toda a água da caldeira.

#### Figura U

##### ADVERTÊNCIA

##### Danos no aparelho devido ao agente descalcificante

A aplicação de um agente descalcificante inadequado ou de uma dosagem incorrecta do agente descalcificante pode danificar o aparelho.

Utilize apenas o agente descalcificante KÄRCHER.

Utilize 1 unidade de doseamento de agente descalcificante para 0,5 l de água.

- Aplicar a solução descalcificante de acordo com as indicações.
- Encher a caldeira com a solução descalcificante. Não fechar a caldeira.
- Deixar a solução descalcificante actuar durante aprox. 8 horas.
- Retirar toda a solução descalcificante da caldeira.
- Repetir o procedimento de descalcificação, se necessário.
- Lavar a caldeira 2 a 3 vezes com água fria para remover todos os resíduos da solução descalcificante.
- Retirar toda a água da caldeira.
- Secar o armazenamento para o cabo de ligação à rede.
- Voltar a fechar o fecho de manutenção com um tubo de extensão.

### Conservação do acessório

(Acessório - de acordo com o volume do fornecimento)

#### Aviso

O pano de chão e a cobertura para o bocal manual estão pré-lavados e podem ser utilizados imediatamente para trabalhar com o aparelho. O pano de microfibras não é adequado para o secador.

#### Aviso

Observar os avisos relativos ao tempo de lavagem para lavar os panos. Não utilizar amaciador da roupa para que os panos absorvam melhor a sujidade.

- Lavar os panos de chão e coberturas na máquina de lavar roupa a 60 °C, no máximo.

### Ajuda com avarias

As avarias têm, geralmente, causas simples que podem ser corrigidas por si com a ajuda do seguinte resumo. Em caso de dúvida ou no caso de se tratar de uma avaria não mencionada aqui, contacte o serviço de assistência técnica autorizado.

#### ⚠ ATENÇÃO

#### Perigo de choque eléctrico e queimaduras

É perigoso eliminar falhas enquanto o aparelho estiver ligado à corrente ou se ainda não tiver arrefecido.

Retire a ficha de rede.

Deixe o aparelho arrefecer.

A caldeira apresenta calcário.

- Descalcificar a caldeira.

#### A lâmpada avisadora de falta de água acende a vermelho e é emitido um sinal sonoro

Sem água no depósito.

- Encher o depósito de água até à marcação "MÁX."

#### A lâmpada avisadora de falta de água acende a vermelho

Sem água na caldeira. A protecção contra sobreaquecimento da bomba disparou.

- Desligar o aparelho, consultar o capítulo Desligar o aparelho.
- Encher o depósito de água.
- Ligar o aparelho, consultar o capítulo Ligar o aparelho.

O depósito de água não está bem colocado ou apresenta calcário.

- Remover o depósito de água.
- Lavar o depósito de água.
- Colocar o depósito de água e pressionar para baixo até engatar.

É impossível pressionar a alavanca de vapor

A alavanca de vapor está protegida com a segurança infantil.

- Deslocar a segurança infantil (interruptor de selecção da quantidade de vapor) para a frente.

A alavanca de vapor está desbloqueada.

#### Tempo de aquecimento prolongado

A caldeira apresenta calcário.

- Descalcificar a caldeira.

#### Elevada descarga de água

A caldeira apresenta calcário.

- Descalcificar a caldeira.

### Dados técnicos

#### Ligação eléctrica

Tensão	V	220-240
Fase	~	1
Frequência	Hz	50-60
Tipo de protecção		IPX4
Classe de protecção		I

#### Características

Potência de aquecimento	W	2000
Pressão de trabalho máxima	MPa	0,35
Tempo de aquecimento	Minutos	4
Vapor contínuo	g/min	50
Saída de vapor máxima	g/min	110

#### Quantidade de enchimento

Depósito de água	l	0,8
Caldeira	l	0,5

#### Medidas e pesos

Peso (sem acessórios)	kg	4,1
Comprimento	mm	350
Largura	mm	280
Altura	mm	270

Reservados os direitos a alterações técnicas.

### Indhold

Generelle henvisninger . . . . .	44
Bestemmelsesmæssig anvendelse . . . . .	44
Miljøbeskyttelse . . . . .	44
Tilbehør og reservedele . . . . .	44
Leveringsomfang . . . . .	44
Garanti . . . . .	44
Sikkerhedsanordninger . . . . .	44
Apparatbeskrivelse . . . . .	44
Montering . . . . .	45
Drift . . . . .	45
Vigtige anvendelsehenvisninger . . . . .	46
Brug af tilbehør . . . . .	46
Pleje og vedligeholdelse . . . . .	47
Hjælp ved fejl . . . . .	48
Tekniske data . . . . .	48

## Generelle henvisninger



Læs den originale driftsvejledning og de vedlagte sikkerhedshenvisninger inden apparatet tages i brug første gang. Betjen apparatet i henhold til disse.

Opbevar begge hæfter til senere brug eller til kommende brugere.

## Bestemmelsesmæssig anvendelse

Dette apparat må kun anvendes til privat brug. Apparatet er beregnet til rengøring med damp og kan anvendes med det egnede tilbehør, som beskrevet i denne driftsvejledning. Rengøringsmiddel er ikke nødvendigt. Overhold sikkerhedshenvisningerne.

## Miljøbeskyttelse



Emballagen kan genbruges. Sørg for at bortskaffe emballagen miljømæssigt korrekt.



Elektriske og elektroniske maskiner indeholder værdifulde materialer, der kan genbruges, og ofte dele, såsom batterier, akku-pakker eller olie, der ved forkert håndtering eller forkert bortskaffelse kan udgøre en fare for menneskers sundhed og for miljøet. For en korrekt drift af maskinen er disse dele imidlertid nødvendige. Maskiner, der er kendetegnet med dette symbol, må ikke bortskaffes sammen med husholdningsaffaldet.

## Henvisninger til indholdsstoffer (REACH)

Aktuelle oplysninger om indholdsstoffer findes på: [www.kaercher.de/REACH](http://www.kaercher.de/REACH)

## Tilbehør og reservedele

Anvend kun originaltilbehør og -reservedele. Der er en garanti for en sikker og fejlfri drift af maskinen. Informationer om tilbehør og reservedele findes på [www.kaercher.com](http://www.kaercher.com).

## Leveringsomfang

Maskinens leveringsomfang er vist på emballagen. Kontroller ved udpakningen, om indholdet er komplet. Kontakt venligst forhandleren, hvis der mangler tilbehør eller ved transportskader.

## Garanti

I de enkelte lande gælder de af vore forhandlere fastlagte garantibetingelser. Eventuelle fejl på maskinen afhjælpes gratis inden for garantien, såfremt fejlen kan tilskrives en materiale- eller produktionsfejl. Hvis du ønsker at gøre garantien gældende, bedes du henvende dig til sin forhandler eller nærmeste kundeservice medbringende kvittering for købet. (Se adressen på bagsiden)

## Sikkerhedsanordninger

### ⚠ FORSIGTIG

#### Manglende eller ændrede sikkerhedsanordninger

Sikkerhedsanordninger fungerer som din beskyttelse. Sikkerhedsanordninger må aldrig ændres eller ignoreres.

## Symboler på apparatet

(alt efter apparattype)



Fare for forbrænding, apparatets overflade bliver varm under drift



Skoldningsfare pga. damp



Læs driftsvejledning

## Trykregulator

Trykregulatoren holder trykket i dampkedlen så konstant som muligt under driften. Opvarmningen slukkes, når det maksimale driftstryk i dampkedlen er nået, og tændes igen ved et trykfald i dampkedlen som følge af dampudtagning.

## Sikkerhedstermostat

Sikkerhedstermostaten forhindrer en overophedning af apparatet. Hvis trykregulatoren og kedelthermostaten svigter i tilfælde af fejl og apparatet overopheder, frakobler sikkerhedstermostaten apparatet. Henvend dig til den ansvarlige KÄRCHER kundeservice for nulstilling af sikkerhedstermostaten.

## Kedelthermostat

Kedelthermostaten frakobler varmen i tilfælde af fejl, f.eks. hvis der ikke er vand i dampkedlen og temperaturen i dampkedlen stiger. Så snart du påfylder vand, er apparatet atter klar til brug.

## Vedligeholdelseslås

Vedligeholdelseslåsen låser dampkedlen mod det foreliggende tryk. Vedligeholdelseslåsen er samtidig en overtrykventil. Hvis trykregulatoren er defekt og damptrykket i dampkedlen stiger, åbner overtrykventilen og dampen kommer ud gennem vedligeholdelseslåsen. Henvend dig til den ansvarlige KÄRCHER kundeservice før genstart af apparatet.

## Apparatbeskrivelse

I denne driftsvejledning beskrives det maksimale udstyr. Afhængig af modellen er der forskelle i leveringsomfang (se emballage).

Figurer se grafiksider

Figur A

- 1 Vandtank
- 2 Påfyldningsåbning vandtank
- 3 Kontakt - Til
- 4 Kontakt - Fra
- 5 Kontrollampe (grøn) - Varme
- 6 Kontrollampe (rød) - Vandmangel
- 7 Bæregreb
- 8 Holder til tilbehør
- 9 Holder til tilbehør
- 10 Vedligeholdelseslås
- 11 Opbevaring til nettilslutningsledning
- 12 Parkeringsholder til gulv-mundstykke
- 13 Nettilslutningsledning med netstik
- 14 Løbehjul (2 stk.)
- 15 Styrerulle
- 16 Dampistol
- 17 Damparm
- 18 Sikkerhedstast



- 19) Vælgerkontakt for dampmængde (med børnesikring)
- 20) Dampslange
- 21) Punktstråledyse
- 22) Rundbørste (lille)
- 23) \*\*Powerdyse
- 24) \*\*Rundbørste (stor)
- 25) Hånddyse
- 26) Mikrofiberbeklædning hånddyse
- 27) Forlængerrør (2 stk.)
- 28) Sikkerhedstast
- 29) Gulv-mundstykke
- 30) Velcroforbindelse
- 31) Mikrofiberklud (1 stk.)
- 32) \*\*Mikrofiberklud (2 stk.)
- 33) \*\*Tæppeglider

\*\* SC 4 EasyFix Premium

## Montering

### Montering af tilbehør

1. Isæt styrerulle og løbehjul og lad dem gå i hak.  
**Figur B**
2. Skub tilbehørets åbne ende på damp pistolen, indtil sikkerhedstasten på damp pistolen går i hak.  
**Figur I**
3. Skub tilbehørets åbne ende på punktstråledysen.  
**Figur J**
4. Forbind forlængerrør med damp pistolen.
  - a Skub det 1. forlængerrør på damp pistolen, indtil sikkerhedstasten på damp pistolen går i hak. Forbindelsesrøret er forbundet.
  - b Skub det 2. forlængerrør på det 1. forlængerrør. Forbindelsesrørene er forbundet.
5. Skub tilbehøret og/eller gulv-mundstykket på forlængerrørets frie ende.  
Tilbehøret er forbundet.

### Adskillelse af tilbehør

1. Sæt vælgerkontakten for dampmængde bagud. Damparmen er spærret.
2. Tryk på sikkerhedstasten og træk delene fra hinanden.  
**Figur Q**

## Drift

### Påfyldning af vand

Vandtanken kan til hver en tid tages af i forbindelse med fyldning, eller kan fyldes direkte på apparatet.

#### **BEMÆRK**

#### **Skader på apparatet**

Dyserne kan tilstoppe eller vandstandsvisningen kan blive beskadiget på grund af uegnet vand. Påfyld ikke udelukkende destilleret vand. Anvend maksimalt 50 % destilleret vand blandet med postevand. Påfyld ikke kondensvand fra tørretumbleren. Påfyld ikke opsamlet regnvand. Påfyld ikke rengøringsmidler eller andre tilsætninger (f.eks. dufte).

### Aftagning af vandtank for påfyldning

1. Træk vandtanken lodret opad.  
**Figur C**
2. Fyld vandtanken lodret med postevand eller en blanding af postevand og maksimalt 50 % destilleret vand op til markeringen "MAX".
3. Isæt vandtanken og tryk den nedad, indtil den går i hak.

### Påfyldning af vandtank direkte på apparatet

1. Fyld postevand eller en blanding af postevand og maksimalt 50 % destilleret vand fra en beholder op til markeringen "MAX" i vandtankens påfyldningsåbning.

#### **Figur D**

### Tilkobling af apparatet

#### **Obs**

Hvis der ikke er vand i dampkedlen eller der er for lidt vand, starter vandpumpen og transporterer vandet fra vandtanken til dampkedlen. Påfyldningsprocessen kan vare flere minutter.

#### **Obs**

Apparatet slukker ventilen for hver 60 sekunder, hvilket kan høres med et stille klik. Lukningen forhindrer, at ventilen sætter sig fast. Dampudgangen påvirkes ikke af dette.

1. Stil apparatet på en fast undergrund.
2. Sæt netstikket i stikkontakten.

#### **Figur E**

3. Tryk på kontakt-Til.  
Den grønne kontrollampe-varme blinker.

#### **Figur F**

4. Vent til den grønne kontrollampe-varme lyser konstant.

#### **Figur G**



5. Tryk på damparmen.

#### **Figur H**

Dampen strømmer ud.

### Indstilling af dampmængden

Den udstømmende dampmængde indstilles med vælgerkontakten for dampmængde. Vælgerkontakten har 3 positioner:

	Maksimal dampmængde
	Reduceret dampmængde
	Ingen damp - børnesikring <b>Obs</b> <i>I denne position kan damparmen ikke aktiveres.</i>

1. Sæt vælgerkontakten for dampmængde på den dampmængde, der er behov for.
2. Tryk på damparmen.
3. Inden start på rengøringen rettes damp pistolen hen på en klud, indtil dampen strømmer ensartet ud.

### Påfyldning af vand

Ved vandmangel blinker kontrollampe-vandmangel rød og der lyder et signal.

#### **Obs**

Vandpumpen fylder dampkedlen i intervaller. Hvis påfyldningen lykkes, slukker den røde kontrollampe-vandmangel.

## Obs

Hvis der ikke er vand i dampkedlen eller der er for lidt vand, starter vandpumpen og transporterer vandet fra vandtanken til dampkedlen. Påfyldningsprocessen kan vare flere minutter.

## BEMÆRK

### Skader på apparatet

Dyserne kan tilstoppe eller vandstandsvisningen kan blive beskadiget på grund af uegnet vand. Påfald ikke udelukkende destilleret vand. Anvend maksimalt 50 % destilleret vand blandet med postevand. Påfald ikke kondensvand fra tørretumbleren. Påfald ikke opsamlet regnvand. Påfald ikke rengøringsmidler eller andre tilsætninger (f.eks. dufte).

1. Fyld vandtanken op til markeringen "MAX" med postevand eller en blanding af postevand og maksimalt 50 % destilleret vand. Apparatet er klar til brug.

### Slukning af apparatet

1. Tryk på kontakt-Fra.  
**Figur O**  
Apparatet er slukket.
2. Tryk på damparmen, indtil der ikke længere strømmer damp ud.  
**Figur P**  
Dampkedlen er trykløs.
3. Sæt børnesikringen (vælgerkontakt for dampmængde) bagud.  
Damparmen er spærret.
4. Træk netstikket ud af stikkontakten.
5. Tøm vandtanken.

### Skylning af dampkedel

Skyl apparatets dampkedel senest efter hver 10. tankfyldning.

1. Slukning af apparatet, se kapitlet Slukning af apparatet.
2. Lad apparatet afkøle.
3. Tøm vandtanken.
4. Tag tilbehøret ud af tilbehørholderne.
5. Åbn vedligeholdelseslåsen. Sæt den åbne ende af et forlængerrør på vedligeholdelseslåsen, sæt i hak i styringen og skru op.

### Figur T

6. Fyld dampkedlen med vand og ryst kraftigt. Derved løsner kalkresterne på bunden af dampkedlen sig.
7. Tøm dampkedlen fuldstændigt for vand.

### Figur U

### Opbevaring af apparatet

1. Isæt forlængerrør i de store holdere til tilbehør.
2. Sæt hånddyse og punktstråledyse på hver 1 forlængerrør.
3. Fastgør den store rundbørste på punktstråledysen.
4. Isæt den lille rundbørste og dyserne i de mellemste holdere til tilbehør.
5. Sæt gulv-mundstykket fast i parkeringsholderen.  
**Figur R**
6. Rul dampslangen rundt om forlængerrørene og sæt dampstolen i gulv-mundstykket.  
**Figur S**
7. Rul netkablet rundt om forlængerrørene.
8. Læg netkablet i tilbehørsrummet.
9. Opbevar apparatet på et tørt og frostsikret sted.

## Vigtige anvendelsehenvisninger

### Rengør gulvflader

Vi anbefaler at fejle eller støvsuge gulvet før brug af apparatet. Således er gulvet frit for snavs og løse partikler allerede før damprengøringen.

### Opfriskning af tekstiler

Prøv altid apparatet på et diskret sted inden behandlingen, for at teste tekstilernes tolerance: Damp på tekstilet, lad det tørre og kontroller efterfølgende for ændringer af farve eller form.

### Rengør belagte eller lakerede overflader

## BEMÆRK

### Beskadigede overflader

Damp kan løsne voks, møbelpolitur, kunststofbelægnings eller farve og lister på kanter.

Ret ikke dampen mod limede kanter, da listen kan løsne sig.

Anden ikke apparatet til rengøring af ubehandlede træ- eller parketgulve.

Anden ikke apparatet til rengøring af lakerede eller kunststofbelagte overflader, som f.eks. køkken- eller stuemøbler, døre eller parket.

1. For at rengøre disse overflader kan du dampe på en klud og tørre overfladerne af hermed.

### Glasrengøring

## BEMÆRK

### Glasbrud og beskadigede overflader

Damp kan beskadige forseglede områder på vinduesrammen og ved lave udetemperaturer føre til spændinger på overfladen af vinduesruder og derved til glasbrud.

Ret ikke dampen mod forseglede områder på vinduesrammen.

Opvarm vinduesruder ved lave udetemperaturer ved at dampe let på hele glasoverfladen.

- Rengør vinduesfladen med hånddyse og beklædning. Anvend en vinduesskraber til at fjerne vandet eller tør ruderne af.

## Brug af tilbehør

### Dampistol

Dampstolen kan anvendes i de følgende brugsområder uden tilbehør:

- Til fjernelse af mindre folder på hængende tekstiler: Pådampning af tekstilet fra 10-20 cm afstand.
- Til afstøvning med fugtig klud: Damp kortvarigt på en klud og tør møblerne af hermed.

### Punktstråledyse

Punktstråledysen er egnet til rengøring af svært tilgængelige steder, fuger, armaturer, afløb, vaskekummer, toiletter, persienner eller radiatorer. Jo tættere punktstråledysen kommer på det snavsede sted, desto højere er rengøringsvirkningen, da temperatur og dampmængde er højest ved dyseudgangen. Kraftige kalkaflejringer kan behandles med et egnet rengøringsmiddel før damprengøringen. Lad rengøringsmidlet virke ca. 5 minutter og påfør derefter damp.

1. Skub punktstråledysen på dampstolen.

### Figur I

### Rundbørste (lille)

Den lille rundbørste egner sig til rengøring af genstridigt snavs. Ved at børste kan genstridigt snavs fjernes lettere.

## BEMÆRK

### Beskadigede overflader

Børsten kan ridse følsomme overflader.

Er ikke egnet til rengøring af følsomme overflader.

1. Montér den lille rundbørste på punktstråledysen.

#### Figur J

### Rundbørste (stor)

Den store rundbørste egner sig til rengøring af store afrundede flader, f.eks. vaskekummer, brusebadekar, badekar, køkkenvaske.

## BEMÆRK

### Beskadigede overflader

Børsten kan ridse følsomme overflader.

Er ikke egnet til rengøring af følsomme overflader.

1. Montér den store rundbørste på punktstråledysen.

#### Figur J

### Powerdysen

Powerdysen egner sig til rengøring af genstridigt snavs, udblæsning i hjørner, fuger osv.

1. Monter powerdysen som rundbørsten på punktstråledysen.

#### Figur J

### Hånddysen

Hånddysen egner sig til rengøring af mindre afvaskelige overflader, brusekabiner og spejle.

1. Skub hånddysen som punktstråledysen på dampstolen.

#### Figur I

2. Træk beklædningen over hånddysen.

### Gulv-mundstykke

Gulv-mundstykket egner sig til rengøring af afvaskelige væg- og gulvbælægninger, f.eks. stengulve, fliser og PVC-gulve.

## BEMÆRK

### Skader på grund af damppåvirkning

Varme og gennemfugtning kan føre til skader.

Prøv derfor inden anvendelsen varmestyrken og damppåvirkningen på et diskret sted med den mindste dampmængde.

### Obs

Rengøringsmiddelrester eller plejeemulsioner på den overflade, der skal rengøres, kan ved damprengøring medføre striber, der dog forsvinder efter flere anvendelser.

Vi anbefaler at feje eller støvsuge gulvet før brug af apparatet. Således er gulvet frit for snavs og løse partikler allerede før damprengøringen. Arbejd dig langsomt frem på kraftigt snavsede overflader, for at lade dampen virke længere.

1. Forbind forlængerrør med dampstolen.

#### Figur K

2. Skub gulv-mundstykket på forlængerrøret.

3. Fastgør gulvklud på gulv-mundstykket.

a Læg gulvkluden med velcro-båndene opad på gulvet.

b Sæt gulv-mundstykket på gulvkluden med et let tryk.

#### Figur M

Gulvkluden sætter sig selv fast på gulv-mundstykket ved hjælp af velcro-båndet.

### Aftagning af gulvklud

1. Sæt en fod på gulvkludens fodflap og løft gulv-mundstykket opad.

#### Figur M

### Obs

I starten er gulvkludens velcro-bånd stadig meget stærkt og er eventuelt svært at fjerne fra gulv-mundstykket. Efter flere ganges brug og efter vask af gulvkluden er det lettere at fjerne den fra gulv-mundstykket, og den har opnået den optimale vedhæftning.

### Parkering af gulv-mundstykke

1. Sæt gulv-mundstykket fast i parkeringsholderen ved en arbejdspause.

#### Figur R

### Tæppeglider

Med tæppeglideren kan man friske tæpper op.

## BEMÆRK

### Skader på tæppeglider og tæppe

Snavs på tæppeglideren, samt varme og gennemvædning kan medføre skader på tæppet.

Prøv derfor inden anvendelsen varmestyrken og damppåvirkningen på tæppet på et diskret sted med den mindste dampmængde.

Vær opmærksom på tæppeproducentens rengøringsanvisninger.

Sørg for at støvsuge tæppet og fjerne pletter inden anvendelse af tæppeglideren.

Fjern eventuelle vandansamlinger (kondensat) i apparatet, før anvendelse og efter driftspausen, ved afdampning i et afløb (uden gulvklud/med tilbehør).

Anvend kun tæppeglideren med gulvklud på gulv-mundstykket.

Udfør damprengøring på lavt damptrin ved anvendelse af tæppeglideren.

For at undgå en stærk gennemfugtning og risikoen for beskadigelse pga. temperaturpåvirkning, må dampen ikke rettes kontinuerligt på et sted (højst 5 sekunder).

Anvend ikke tæppeglideren på højluvede tæpper.

### Fastgør tæppeglideren på gulv-mundstykket

1. Fastgør gulvkluden på gulv-mundstykket, se kapitel Gulv-mundstykke.

#### Figur M

2. Lad gulv-mundstykket glide ind i tæppeglideren med et let tryk og klik på plads.

#### Figur N

3. Start tæpperensningen.

### Tag tæppeglideren af gulv-mundstykket

## ⚠ FORSIGTIG

### Forbrændinger på foden

Tæppeglideren kan blive overophedet ved pådampning.

Betjen og fjern ikke tæppeglideren med bare fødder eller åbne sandaler.

Tæppeglideren bør kun betjenes og fjernes med egnet fodtøj.

1. Tryk tæppegliderens laske nedad med skospidsen.
2. Løft gulv-mundstykket opad.

#### Figur N

## Pløje og vedligeholdelse

### Afkalkning af dampkedel

### Obs

Da kalk sætter sig fast i apparatet, anbefaler vi, at apparatet afkalkes efter det i tabellen angivne antal påfyldninger af vandtanken (PV = påfyldninger af vandtank).

Hårdhedsområde	°dH	mmol/l	PV	
I	blødt	0-7	0-1,3	100
II	mellem	7-14	1,3-2,5	90

Hårdhedsområde	°dH	mmol/l	PV	
III	hårdt	14-21	2,5-3,8	75
IV	meget hårdt	>21	>3,8	50

## Obs

Vandbygningsdirektoratet eller de kommunale værker leverer oplysninger om postevandets hårdhed.

## BEMÆRK

### Beskadigede overflader

Afkalkeropløsningen kan angribe følsomme overflader.

Påfyld og tøm apparatet forsigtigt.

1. Sluk apparatet, se kapitlet Slukning af apparatet.
2. Lad apparatet afkøle.
3. Tøm vandtanken.
4. Tag tilbehøret ud af tilbehørholderne.
5. Åbn vedligeholdelseslåsen. Sæt dernæst den åbne ende af et forlængerrør på vedligeholdelseslåsen, sæt i hak i styrehjulet og drej.

### Figur T

6. Tøm dampkedlen fuldstændigt for vand.

### Figur U

## BEMÆRK

### Skader på apparatet på grund af afkalkningsmiddel

Et uegnet afkalkningsmiddel og fejl dosering af afkalkningsmiddel kan beskadige apparatet.

Anvend udelukkende KÄRCHER afkalkningsmiddel.

Anvend 1 doseringsenhed af afkalkningsmidlet til 0,5 l vand.

7. Bland afkalkningsopløsningen i henhold til anvisningerne på afkalkningsmidlet.
8. Fyld afkalkningsmiddel i dampkedlen. Lås ikke dampkedlen.
9. Lad afkalkningsopløsningen virke i ca. 8 timer.
10. Tøm dampkedlen fuldstændigt for afkalkningsopløsning.
11. Gentag om nødvendigt afkalkningsforløbet.
12. Skyl dampkedlen 2-3 gange med koldt vand for at fjerne alle rester af afkalkningsmiddel.
13. Tøm dampkedlen fuldstændigt for vand.
14. Tør opbevaringsstedet til nettilslutningsledning.
15. Skru vedligeholdelseslåsen til med et forlængerrør.

## Pleje af tilbehøret

(Tilbehør - afhængigt af leveringsomfang)

## Obs

Gulvkluden og beklædningen til hånddysen er forvaskede og kan anvendes til arbejde med apparatet med det samme. Mikrofiberkludene er ikke egnede til tørretumbeling.

## Obs

Vær opmærksom på vaskeanvisningen ved vask af kludene. For at kludene kan optage snavs, må der ikke anvendes skyllemiddel.

1. Vask gulvklude og beklædninger ved højst 60 °C i vaskemaskinen.

## Hjælp ved fejl

Fejl skyldes ofte enkle årsager, som du selv kan afhjælpe ved hjælp af følgende oversigt. I tvivlstilfælde eller ved fejl, der ikke nævnes her, skal du kontakte den autoriserede kundeservice.

## ⚠ ADVARSEL

### Fare for elektrisk stød og forbrænding

Det er farligt at reparere fejl når apparatet er tilsluttet strømmettet eller ikke er afkølet.

Træk netstikket ud.

Lad apparatet køle af.

Dampkedlen er forkalket.

- Afkalk dampkedel.

### Kontrollampe-vandmangel blinker rød og der lyder et signal

Ingen vand i tanken.

- Fyld vandtanken op til markeringen "MAX".

### Kontrollampe-vandmangel lyser rød

Ingen vand i dampkedlen. Pumpens overophedningsbeskyttelse er blevet udløst.

1. Slukning af apparatet, se kapitlet Slukning af apparatet.
2. Fyld vandtanken.
3. Tilkobling af apparatet, se kapitlet Tilkobling af apparatet.

Vandtanken er ikke isat korrekt eller er kalket til.

1. Tag vandtanken af.
2. Skyl vandtanken.
3. Isæt vandtanken og tryk den nedad, indtil den går i hak.

### Man kan ikke trykke på damparmen

Damparmen er sikret med børnesikringen.

- Sæt børnesikringen (vælgerkontakt for dampmængde) fremad.

Damparmen er ospærret.

### Lang opvarmningstid

Dampkedlen er forkalket.

- Afkalk dampkedel.

### Stor vandudstrømning

Dampkedlen er forkalket.

- Afkalk dampkedlen.

## Tekniske data

### Elektrisk tilslutning

Spænding	V	220-240
Fase	~	1
Frekvens	Hz	50-60
Kapslingsklasse		IPX4
Beskyttelsesklasse		I

### Ydelsesdata

Varmeeffekt	W	2000
Maksimalt driftstryk	MPa	0,35
Opvarmningstid	Minutter	4
Kontinuerlig dampning	g/min	50
Maksimalt dampstød	g/min	110

### Påfyldningsmængde

Vandtank	l	0,8
Dampkedel	l	0,5

### Mål og vægt

Vægt (uden tilbehør)	kg	4,1
Længde	mm	350
Bredde	mm	280
Højde	mm	270

Der tages forbehold for tekniske ændringer.

## Indhold

Generelle merknader	49
Forskriftsmæssig brug	49
Miljøvern	49
Tilbehør og reservedeler	49
Leveringsomfang	49

Garanti .....	49
Sikkerhetsinnretninger .....	49
Beskrivelse av apparatet .....	49
Montering .....	50
Drift .....	50
Viktig bruksinformasjon .....	51
Bruk af tilbehør .....	51
Stell og vedlikehold .....	52
Utbedring av feil .....	53
Tekniske data .....	53

## Generelle merknader



Les denne oversettelsen av den originale driftsveiledningen før apparatet tas i bruk første gang, og følg de vedlagte sikkerhetsanvisningene. Følg disse anvisningene.

Oppbevar begge deler til senere bruk eller for annen eier.

## Forskriftsmessig bruk

Dette apparatet skal kun brukes til private formål. Apparatet er ment for rengjøring med damp og kan brukes med egnet tilbehør, som beskrevet i denne bruksanvisningen. Rengjøringsmiddel er ikke nødvendig. Følg sikkerhetsanvisningene.

## Miljøvern



Materialet i emballasjen kan resirkuleres. Kvitt deg med emballasjen på miljøvennlig måte.



Elektriske og elektroniske apparater inneholder verdifulle resirkulerbare materialer og ofte deler batterier, batteripakker eller olje. Disse kan utgjøre en potensiell fare for helse og miljø ved feil bruk eller feil avfallsbehandling. Disse delene er imidlertid nødvendige for korrekt drift av apparatet. Apparatet merket med dette symbolet skal ikke kastes i husholdningsavfallet.

Apparatet merket med dette symbolet skal ikke kastes i husholdningsavfallet.

## Anvisninger om innhold (REACH)

Aktuell informasjon om stoffene i innholdet finner du under: [www.kaercher.de/REACH](http://www.kaercher.de/REACH)

## Tilbehør og reservedeler

Bruk bare originalt tilbehør og originale reservedeler; de garanterer for en sikker og problemfri drift av apparatet. Informasjon om tilbehør og reservedeler finner du på [www.kaercher.com](http://www.kaercher.com).

## Leveringsomfang

Apparatets leveringsomfang er vist på emballasjen. Kontroller at innholdet i pakken er komplett når du pakker ut. Manglende tilbehør eller transportskader skal meldes til forhandleren.

## Garanti

Vår ansvarlige salgsorganisasjon for det enkelte land har utgitt garantibetingelsene som gjelder i det aktuelle landet. Eventuelle feil på apparatet repareres gratis i garantitiden dersom disse kan føres tilbake til material- eller produksjonsfeil. Ved behov for garanti-reparasjoner, vennligst henvend deg med kjøpskvitteringen til din forhandler eller nærmeste autoriserte kundeservice. (Se adresse på baksiden)

## Sikkerhetsinnretninger

### ⚠ FORSIKTIG

#### Manglende eller endrede sikkerhetsinnretninger

Sikkerhetsinnretningene tjener til din egen sikkerhet.

Du må aldri forandre eller omgå sikkerhetsinnretninger.

## Symboler på apparatet

(avhengig av apparattype)

	Fare for forbrenning, apparatoverflaten blir varm under bruk
	Fare for skålding fra damp
	Les bruksanvisningen

## Trykkregulator

Trykkregulatoren holder trykket i dampkjelen så konstant som mulig under drift. Når det maksimale driftstrykket i dampkjelen er nådd, slås oppvarmingen av. Når trykket i dampkjelen faller igjen fordi damp tappes ut, slås oppvarmingen på igjen.

## Sikkerhetstermostat

Sikkerhetstermostaten forhindrer at apparatet overoppheles. Hvis trykkregulatoren og kjelstermostaten svikter ved en feil og apparatet overoppheles, kobler sikkerhetstermostaten ut apparatet. Ta kontakt med den ansvarlige KÄRCHER kundeservice for å nullstille sikkerhetstermostaten.

## Kjelstermostat

Kjelstermostaten kobler ut oppvarmingen ved feil, f.eks. hvis det ikke er vann i dampkjelen og temperaturen i dampkjelen stiger. Så snart det etterfylles vann, er apparatet klart til drift igjen.

## Vedlikeholdslås

Vedlikeholdslåsen stenger dampkjelen mot damptrykket som oppstår. Vedlikeholdslåsen er samtidig en overtrykksventil. Hvis trykkregulatoren er defekt og damptrykket i dampkjelen stiger, åpnes overtrykksventilen og det kommer damp oppover ut av vedlikeholdslåsen.

Ta kontakt med den ansvarlige KÄRCHER kundeservice før apparatet tas i bruk igjen.

## Beskrivelse av apparatet

I denne bruksanvisningen beskrives maks. utstyr. Alt etter modell kan det være ulike leveringsomfang (se emballasjen).

Figurer, se grafikkside

Figur A

- ① Vanntank
- ② Påfyllingsåpning vanntank
- ③ Bryter - På
- ④ Bryter - Av
- ⑤ Kontrolllampe (grønn) - oppvarming
- ⑥ Kontrolllampe (rød) - vannmangel
- ⑦ Bærehåndtak
- ⑧ Holder for tilbehør
- ⑨ Holder for tilbehør
- ⑩ Vedlikeholdslås
- ⑪ Oppbevaring for strømledning
- ⑫ Parkeringsholder for gulvmunnstykke

- ⑬ Strømledning med strømstøpsel
  - ⑭ Løpehjul (2 stk.)
  - ⑮ Styrehjul
  - ⑯ Damppestol
  - ⑰ Damparm
  - ⑱ Låseknapp
  - ⑲ Valgbryter for dampmengde (med barnesikring)
  - ⑳ Dampslange
  - ㉑ Nåledyse
  - ㉒ Rundbørste (liten)
  - ㉓ \*\*Powerdyse
  - ㉔ \*\*Rundbørste (stor)
  - ㉕ Håndmunnstykke
  - ㉖ Mikrofibertrekk håndmunnstykke
  - ㉗ Forlengelsesrør (2 stk.)
  - ㉘ Låseknapp
  - ㉙ Gulvmunnstykke
  - ㉚ Borrelåsforbindelse
  - ㉛ Gulvklut av mikrofiber (1 stk.)
  - ㉜ \*\*Gulvklut av mikrofiber (2 stk.)
  - ㉝ \*\*Teppeglider
- \*\* SC 4 EasyFix Premium

## Montering

### Montere tilbehør

1. Sett inn styrehjul og løpehjul og sørg for at de smekker i lås.  
**Figur B**
  2. Den åpne enden til tilbehøret skyves på damppestolen til låseknappen på damppestolen smekker i lås.  
**Figur I**
  3. Den åpne enden til tilbehøret skyves på nåledysen.  
**Figur J**
  4. Koble forlengelsesrør på damppestolen.
    - a Skyv det 1. forlengelsesrøret på damppestolen til låseknappen til damppestolen smekker i lås. Forbindelsesrøret er koblet til.
    - b Skyv det 2. forlengelsesrøret på det 1. forlengelsesrøret. Forbindelsesrørene er koblet sammen.
- Figur K**
5. Skyv tilbehøret og/eller gulvmunnstykket på den ledige enden av forlengelsesrøret. Tilbehøret er koblet til.

### Koble fra tilbehøret

1. Still valgbryteren for dampmengden bakover. Damparmen er sperret.
2. Trykk på låseknappen og trekk delene fra hverandre.  
**Figur Q**

## Drift

### Fylle på vann

Vanntanken kan tas av når som helst for påfylling, eller fylles direkte på apparatet.

## OBS

### Skade på apparatet

Uegnet vann kan føre til at dysene blir tilstoppet eller vannivåindikatoren blir skadet. Ikke fyll på rent destillert vann. Bruk maks. 50 % destillert vann blandet med springvann. Ikke fyll på kondensvann fra tørketrommelen. Ikke fyll på oppsamlet regnvann. Ikke fyll på rengjøringsmidler eller andre tilsetninger (f.eks. dufter).

### Ta av vanntanken for påfylling

1. Trekk vanntanken loddrett oppover.  
**Figur C**
2. Fyll vanntanken loddrett med springvann eller en blanding av springvann og maks. 50 % destillert vann til markeringen "MAX".
3. Sett inn vanntanken og trykk den ned til den klikker på plass.

### Fylle vanntanken direkte på apparatet

1. Fyll springvann eller en blanding av springvann og maks. 50 % destillert vann fra en beholder i påfyllingsåpning vanntank til markeringen "MAX".  
**Figur D**

### Slå på apparatet

#### Merknad

Hvis det ikke er noe eller for lite vann i dampkjelen, starter vannpumpen og transporterer vann fra vanntanken til dampkjelen. Påfyllingen kan ta flere minutter.

#### Merknad

Apparatet lukker ventilen en kort periode hvert 60. sekund, i den forbindelse høres et lavt klikk. Lukkingen forhindrer at ventilen setter seg fast. Damputgangen blir ikke påvirket av dette.

1. Sett apparatet på et fast underlag.
2. Sett strømstøpslet i en stikkontakt.

#### Figur E

3. Trykk på På-bryteren. Den grønne kontrollampen for oppvarming blinker.

#### Figur F

4. Vent til den grønne kontrollampen for oppvarming lyser permanent.

#### Figur G



5. Trykk på damparmen.

#### Figur H

Det strømmer damp ut.

### Regulering av dampmengden

Med valgbryteren for dampmengden reguleres dampmengden som strømmer ut. Valgbryteren har 3 stillinger:

	Maksimal dampmengde
	Redusert dampmengde
	Ingen damp - barnesikring <b>Merknad</b> <i>I denne stillingen kan damparmen ikke betjenes.</i>

1. Still valgbryteren for dampmengden på nødvendig dampmengde.
2. Trykk på damparmen.

3. Før rengjøringen begynner, må du nå rette damp-pistolen på et tørkle, inntil dampen strømmer ut regelmessig.

### Etterfyller vann

Ved vannmangel blinker kontrollampen for vannmangel rødt og det lyder en signaltone.

#### Merknad

Vannpumpen fyller dampkjelen i intervaller. Hvis påfyllingen er vellykket, slukker den røde kontrollampen for vannmangel.

#### Merknad

Hvis det ikke er noe eller for lite vann i dampkjelen, starter vannpumpen og transporterer vann fra vanntanken til dampkjelen. Påfyllingen kan ta flere minutter.

#### OBS

##### Skade på apparatet

Uegnet vann kan føre til at dysene blir tilstoppet eller vannnivåindikatoren blir skadet.

Ikke fyll på rent destillert vann. Bruk maks. 50 % destillert vann blandet med springvann.

Ikke fyll på kondensvann fra tørketrommelen.

Ikke fyll på oppsamlet regnvann.

Ikke fyll på rengjøringsmidler eller andre tilsetninger (f.eks. dufter).

1. Fyll vanntanken til markeringen "MAX" med springvann eller en blanding av springvann og maks. 50 % destillert vann.  
Apparatet er klart til bruk.

### Slå av apparatet

1. Trykk på Av-bryteren.

#### Figur O

Apparatet er slått av.

2. Trykk på damparmen inntil det ikke lenger kommer damp ut.

#### Figur P

Dampkjelen er trykkavlastet.

3. Still barnesikringen (valg-bryteren for dampmengden) bakover.  
Damparmen er sperret.
4. Trekk strømstøpselet ut av stikkkontakten.
5. Tøm vanntanken.

### Skulle ut av dampkjelen

Skyll ut av apparatets dampkjel senest etter hver 10. tankpåfylling.

1. Slå av apparatet, se kapittel Slå av apparatet.
2. La apparatet avkjøles.
3. Tøm vanntanken.
4. Ta tilbehøret ut av tilbehørsholderen.
5. Åpne vedlikeholdslåsen. Sett den åpne enden av forlengelsesrøret på vedlikeholdslåsen, klikk det på plass i føringen og skru det opp.

#### Figur T

6. Fyll dampkjelen med vann og beveg den kraftig for å virvle vannet rundt. Da løsnar kalkrester som har satt seg fast i bunnen av dampkjelen.
7. Tøm dampkjelen helt for vann.

#### Figur U

### Oppbevare apparatet

1. Stikk forlengelsesrøret i den store holderen for tilbehør.
2. Stikk håndmunnstykket og nåledysen på hvert sitt 1 forlengelsesrør.
3. Monter den store rundbørsten på nåledysen.
4. Stikk den lille rundbørsten og dysene i den midtre holderen for tilbehør.

5. Huk fast gulvmunnstykket i parkeringsholderen.

#### Figur R

6. Vikle dampslangen rundt forlengelsesrøret og stikk damp-pistolen inn i gulvmunnstykket.

#### Figur S

7. Vikle strømledningen rundt forlengelsesrøret.
8. Legg nettkabelen i tilbehørsrommet.
9. Oppbevar apparatet på et tørt og frostsikkert sted.

## Viktig bruksinformasjon

### Rengjøre gulvflater

Vi anbefaler å feie eller støvsuge gulv før apparatet brukes. Da blir det fjernet smuss og løse partikler fra gulvet før den fuktige rengjøringen.

### Friske opp tekstiler

Før behandling med apparatet må det alltid kontrolleres at tekstilene tåler behandlingen. Dette gjøres på et skjult sted: Damp inn tekstilene, la dem tørke og kontroller ev. forandringer i form eller farge.

### Rengjøre overflater med belegg eller som er lakkert

#### OBS

##### Skadde overflater

Damp kan løsne voks, møbelpolish, plastbelegg eller maling og liming av hjørner.

Ikke rett dampen mot limte hjørner, ellers kan limet løsne.

Ikke bruk apparatet til rengjøring av uforsegledede tre- eller parkettgulv.

Ikke bruk apparatet til rengjøring av lakkerte eller plastbelagte overflater, som f.eks. kjøkkenmøbler og andre møbler i huset, dører eller parkett.

1. For rengjøring av disse overflatene kan en klut dampes og overflatene tørkes med denne.

### Glassrengjøring

#### OBS

##### Glass-sprekker og skadet overflate

Damp kan skade forsegledede steder på vindusrammen og føre til spenning i overflaten på vindusruten når det er lave temperaturer ute. Det kan føre til at glasset sprekker.

Ikke rett dampen mot forsegledede steder på vindusrammen.

Varm opp vindusruten når temperaturen ute er lav ved å dampe hele glassflaten lett.

- Rengjør vindusflaten med håndmunnstykket og overtrekket. For å trekke vannet av, bruk en vindusnal eller tørk flatene tørre.

## Bruk af tilbehør

### Damppestol

Damppestolen kan brukes for følgende bruksområder uten tilbehør:

- Fjerning av lette krøller eller bretter fra hengende klesplagg; Damp klesplagget fra 10-20 cm avstand.
- For våt støvtørring; Damp en klut raskt og tørk over møblene med den.

### Nåledyse

Nåledysen er egnet for rengjøring av steder som det er vanskelig å komme til, fuger, armaturer, avløp, vasker, toaletter, sjalusier eller varmeapparater. Jo nærmere nåledysen er til det skitne stedet, desto større blir rengjøringseffekten, siden temperaturen og dampmengden er høyest ved dyseutløpet. Kraftige kalkavleiringer kan behandles med et egnet rengjøringsmiddel før dam-

prengjøringen. La rengjøringsmiddelet virke i ca. 5 minutter og damprengjør deretter.

1. Skyv nåledysen på damppestolen.

#### Figur I

#### Rundbørste (liten)

Den lille rundbørsten er egnet for rengjøring av vanskelig smuss. Ved å børste kan vanskelig smuss lettere fjernes.

#### OBS

#### Skadde overflater

Børsten kan ripe ømfintlige flater.

Ikke egnet for rengjøring av ømfintlige flater.

1. Monter den lille rundbørsten på nåledysen.

#### Figur J

#### Rundbørste (stor)

Den store rundbørsten egner seg til rengjøring av store avrundede flater, eksempelvis vaskeservanter, dusjkar, badekar, utslagsvask i kjøkkenet.

#### OBS

#### Skadde overflater

Børsten kan ripe ømfintlige flater.

Ikke egnet for rengjøring av ømfintlige flater.

1. Monter den store rundbørsten på nåledysen.

#### Figur J

#### Powerdysse

Powerdysen er egnet for rengjøring av vanskelig smuss, utblåsing av hjørner, fuger osv.

1. Monter powerdysen som rundbørsten på nåledysen.

#### Figur J

#### Håndmunnstykke

Håndmunnstykket er egnet for rengjøring av små vaskbare flater, dusjkabinett og speil.

1. Skyv håndmunnstykket på damppestolen i samsvar med nåledysen.

#### Figur I

2. Trekk overtrekket over håndmunnstykket.

#### Gulvmunnstykke

Gulvmunnstykket er egnet for rengjøring av vaskbare vegg- og gulvbelegg, f.eks. steingulv, fliser og PVC-gulv.

#### OBS

#### Skader grunnet dampinnvirkning

Varme og gjennomfukning kan føre til skader.

Kontroller varmebestandigheten og dampeffekten på et usynlig sted med den minste dampmengden før bruk.

#### Merknad

Rester av rengjøringsmidler eller vedlikeholdsemulsjoner på overflaten som skal rengjøres, kan føre til striper under damprengjøringen. Dette forsvinner når damprengjøringen gjentas flere ganger.

Vi anbefaler å feie eller støvsuge gulv før apparatet brukes. Da blir det fjernet smuss og løse partikler fra gulvet før den fuktige rengjøringen. På svært skitne flater må det arbeides langsomt, slik at dampen kan virke lenger.

1. Koble forlengelsesrør på damppestolen.

#### Figur K

2. Skyv gulvmunnstykket på forlengelsesrøret.
3. Fest gulvkluten på gulvmunnstykket.
  - a Legg gulvkluten med borrelåsene opp på gulvet.
  - b Sett gulvmunnstykket på gulvkluten med et lett trykk.

#### Figur M

Gulvkluten setter seg fast i gulvmunnstykket med borrelåsene.

#### Ta av gulvkluten

1. Sett en fot på gulvklutens fotlask og løft gulvmunnstykket oppover.

#### Figur M

#### Merknad

Til å begynne med er båndet med borrelås på gulvkluten ennå ser sterkt og er muligens vanskelig å fjerne fra gulvmunnstykket. Etter flere gangers bruk og etter at gulvkluten har blitt vasket, er det lett å fjerne den fra gulvmunnstykket, og den har da nådd optimal klebeevne.

#### Parkere gulvmunnstykket

1. Ved pauser i arbeidet skal gulvmunnstykket hukes fast i parkeringsholderen.

#### Figur R

#### Teppeglider

Med teppeglideren kan du friske opp teppet.

#### OBS

#### Skader på teppeglider og teppe

Smuss på teppeglideren, og varme og gjennomvæte kan føre til skade på teppet.

Før bruk må du dessuten at teppet er varmebestandig og hvordan dampen virker på teppet på et upåfallende sted med lavest dampmengde.

Følg teppeprodusentens rengjøringsanvisninger.

Påse at teppet er blitt støvsugd og flekker er fjernet før bruk av teppeglideren.

Før bruk og etter driftspauser fjernes eventuell kondensat i apparatet ved å la det dampe ut i et avløp (uten gulvdeksel / med tilbehør).

Teppeglideren skal kun brukes med gulvdeksel på gulvdysen.

Når du bruker teppeglider må du damprengjøre på lavt damptrinn.

Ikke rett dampen vedvarende mot ett sted (maks. 5 sekunder), slik at du unngår for mye fukting og unngår skade pga. temperaturpåvirkning.

Ikke bruk teppeglideren på høye tepper.

#### Feste teppeglideren på gulvdysen

1. Feste gulvdekslet på gulvdysen, se kapittel Gulvmunnstykke.

#### Figur M

2. La gulvdysen gli inn i teppeglideren med et lett trykk til den klikker på plass.

#### Figur N

3. Begynn tepperengjøringen.

#### Ta teppeglideren av gulvdysen

#### ⚠ FORSIKTIG

#### Forbrenninger på foten

Teppeglideren kan bli varm ved damping.

Ikke bruk teppeglideren eller ta den av barfot eller med åpne sandaler,

Teppeglideren skal kun brukes eller tas av med egnet skotøy.

1. Trykk teppegliderens lask nedover med skotuppen.
2. Trekk gulvdysen oppover.

#### Figur N

#### Stell og vedlikehold

#### Avkalke dampkjelen

#### Merknad

Siden det setter seg fast kalk i apparatet, anbefaler vi å avkalke apparatet med antall fyllinger av vanntanken i henhold til tabellen (TF = tankfyllinger).



Hardhetsområde		°dH	mmol/l	TF
I	mykt	0-7	0-1,3	100
II	middels	7-14	1,3-2,5	90
III	hardt	14-21	2,5-3,8	75
IV	svært hardt	>21	>3,8	50

### Merknad

Vannverket eller kommunene kan gi informasjon om hardheten til vannet i springen.

### OBS

#### Skadde overflater

Avkalkingsløsningen kan angripe ømfintlige overflater.

Fyll og tøm apparatet forsiktig.

1. Slå av apparatet, se kapittel Slå av apparatet.

2. La apparatet avkjøles.

3. Tøm vanntanken.

4. Ta tilbehøret ut av tilbehørsholderne.

5. Åpne vedlikeholdsløkket. Sett den åpne enden på forlengelsesrøret på vedlikeholdsløkket, klikk på plass i føringen og skru det opp.

#### Figur T

6. Tøm dampkjelen helt for vann.

#### Figur U

### OBS

#### Apparatskader fra avkalkingsmiddel

Et uegnet avkalkingsmiddel og feildosering av avkalkingsmiddelet kan skade apparatet.

Bruk utelukkende KÄRCHER avkalkingsmiddel.

Bruk 1 doseringsenhet av avkalkingsmiddelet til 0,5 l vann.

7. Tilfør avkalkingsmiddelløsningen i henhold til spesifikasjonene på avkalkingsmiddelet.

8. Fyll avkalkingsmiddelløsningen i dampkjelen. Ikke lukk dampkjelen.

9. La avkalkingsmiddelløsningen virke i ca. 8 timer.

10. Tøm avkalkingsmiddelløsningen helt ut av dampkjelen.

11. Gjenta ev. avkalkingen.

12. Skyll ut av dampkjelen 2-3 ganger med kaldt vann for å fjerne alle restene av avkalkingsmiddelløsningen.

13. Tøm dampkjelen helt for vann.

14. Tørk oppbevaringen for strømløsningen.

15. Lukk vedlikeholdsløkket med et forlengelsesrør.

### Stell av tilbehøret

(Tilbehør - alt etter leveringsomfang)

### Merknad

Gulvklut og overtrekk for håndmunnstykket er forhåndsvasket og kan brukes umiddelbart til arbeid med apparatet. Mikrofiberklutene er ikke egnet for tørketrommel.

### Merknad

Følg vaskeanvisningen for vasking av klutene. Ikke bruk skyllemiddel, slik at klutene lett kan plukke opp smuss.

1. Gulvklutene og overtrekkene må vaskes på maks. 60 °C i vaskemaskinen.

### Utbedring av feil

Feil har oftest enkle årsaker som du selv kan utbedre ved hjelp av følgende oversikt. I tvilstilfeller, eller ved driftsforstyrrelser som ikke er nevnt her, kan du kontakte vår autoriserte kundeservice.

### ⚠ ADVARSEL

#### Fare for elektrisk støt og forbrenning

Så lange apparatet er koblet til strømmettet eller fremdeles ikke er avkjølt, er det farlig å utbedre feil.

Trekk ut strømstøpslet.

La apparatet avkjøles.

Dampkjelen er forkalket.

● Avkalk dampkjelen.

#### Kontrollampen for vannmangel blinker rødt og det lyder en signaltone

Ikke noe vann i tanken.

● Fyll vanntanken opp til markeringen "MAX".

#### Kontrollampen for vannmangel lyser rødt

Ikke noe vann i dampkjelen. Pumpens overopphetingsvern er utløst.

1. Slå av apparatet, se kapittel Slå av apparatet.

2. Fyll vanntanken.

3. Slå på apparatet, se kapittelet Slå på apparatet.

Vanntanken er ikke satt riktig inn eller er forkalket.

1. Ta ut vanntanken.

2. Skyll vanntanken.

3. Sett inn vanntanken og trykk den ned til den klikker på plass.

#### Det er ikke mulig å trykke damparmen

Damparmen er sikret med barnesikringen.

● Still barnesikringen (valgbyrteren for dampmengden) forover.

Damparmen er låst opp.

#### Lang oppvarmingstid

Dampkjelen er forkalket.

● Avkalk dampkjelen.

#### Høyt vannutslipp

Dampkjelen er forkalket.

● Avkalk dampkjelen.

## Tekniske data

### Elektrisk tilkobling

Spenning	V	220-240
Fase	~	1
Frekvens	Hz	50-60
Kapslingsgrad		IPX4
Beskyttelsesklasse		I

### Effektdata

Varmeeffekt	W	2000
Maksimalt driftstrykk	MPa	0,35
Oppvarmingstid	minutter	4
Permanent damping	g/min	50
Maksimalt dampstøt	g/min	110

### Påfyllingsmengde

Vanntank	l	0,8
Dampkjel	l	0,5

### Mål og vekt

Vekt (uten tilbehør)	kg	4,1
Lengde	mm	350
Bredde	mm	280
Høyde	mm	270

Med forbehold om tekniske endringer.

## Innehåll

Allmän information . . . . .	54
Åndamålsenlig användning . . . . .	54
Miljöskydd . . . . .	54
Tillbehör och reservdelar . . . . .	54
Leveransens omfattning . . . . .	54

Garanti .....	54
Säkerhetsanordningar .....	54
Maskinbeskrivning .....	54
Montering .....	55
Drift .....	55
Viktiga användningshänvisningar .....	56
Användning av tillbehör .....	56
Skötsel och underhåll .....	58
Hjälp vid störningar .....	58
Tekniska data .....	58

## Allmän information



Läs igenom den här originalbruksanvisningen och medföljande säkerhetsinformation innan du använder din maskin första gången. Gå till väga enligt den.

Förvara båda häftena för framtida bruk eller för senare ågare.

## Ändamålsenlig användning

Denna maskin får endast användas i privata hushåll. Maskinen är avsedd för rengöring med ånga och kan användas med lämpligt tillbehör enligt denna bruksanvisning. Inga rengöringsmedel behövs. Beakta säkerhetsinformationen.

## Miljöskydd



Förpackningsmaterialen kan återvinnas. Avfallshandtera förpackningar på ett miljövänligt sätt.



Elektriska och elektroniska maskiner innehåller ofta värdefulla återvinningsbara material och komponenter såsom engångsbatterier, uppladdningsbara batterier och olja, som vid felaktig användning eller felaktig avfallshandtering kan utgöra en potentiell risk för människors hälsa och för miljön. Dessa komponenter är dock nödvändiga för att maskinen ska kunna arbeta korrekt. Maskiner som märkts med denna symbol får inte kastas i hushållssoptorna.

## Information om ämnen (REACH)

Aktuell information om ämnen finns på: [www.kaercher.de/REACH](http://www.kaercher.de/REACH)

## Tillbehör och reservdelar

Använd endast originaltillbehör och originalreservdelar, så att en säker och störningsfri drift av maskinen är garanterad.

Information om tillbehör och reservdelar finns på [www.kaercher.com](http://www.kaercher.com).

## Leveransens omfattning

Maskinens leveransomfattning är avbildad på förpackningen. Kontrollera att innehållet i leveransen är fullständigt. Kontakta din försäljare om något tillbehör saknas eller om det finns transportskador.

## Garanti

I respektive land gäller de garantivillkor som publicerats av våra auktoriserade distributörer. Eventuella fel på maskinen repareras utan kostnad inom garantifristen, under förutsättning att det orsakats av ett material- eller tillverkningsfel. I frågor som gäller garantin ska du vända dig med kvitto till inköpsstället eller närmaste, auktoriserad kundtjänst.

(Se baksidan för adress)

## Säkerhetsanordningar

### △ FÖRSIKTIGHET

**Säkerhetsanordningar som saknas eller har ändrats**

Säkerhetsanordningarna är till för att skydda dig.

Ändra eller förbikoppla aldrig säkerhetsanordningar.

### Symboler på maskinen

(beroende på maskintyp)

	Risk för brännskador, maskinytan värms upp under drift
	Skällningsrisk på grund av ånga
	Läs igenom bruksanvisningen

### Tryckregulator

Tryckregulatorn håller trycket i ångbehållaren så konstant som möjligt under drift. Uppvärmningen kopplas från när det maximala driftrycket uppnås i ångbehållaren och kopplas till igen vid en trycksänkning i ångbehållaren till följd av ångavvikelse.

### Säkerhetstermostat

Säkerhetstermostaten förhindrar att maskinen överhettas. Om tryckregulatorn och panntermostaten slutar att fungera och maskinen överhettas kopplar säkerhetstermostaten från maskinen. Kontakta den ansvariga kundtjänsten hos KÄRCHER för återställning av säkerhetstermostaten.

### Panntermostat

Panntermostaten kopplar från uppvärmningen vid fel, t.ex. om det inte finns något vatten i ångbehållaren och temperaturen stiger i ångbehållaren. Så snart som du fyller på med vatten är maskinen klar att användas igen.

### Underhållslock

Underhållslocket försluter ångbehållaren mot det tryck som bildas. Underhållslocket är samtidigt en övertyckventil. Om tryckregulatorn är defekt och ett ångtryck uppstår i ångbehållaren öppnas övertyckventilen och släpper igenom ånga genom underhållslocket. Kontakta den ansvariga kundtjänsten hos KÄRCHER innan du tar maskinen i drift igen.

## Maskinbeskrivning

I den här bruksanvisningen beskrivs den maximala utrustningen. Leveransens omfattning varierar beroende på modell (se förpackning).

**Bilder, se grafiksida**

**Bild A**

- ① Vattentank
- ② Påfyllningsöppning vattentank
- ③ Omkopplare – på
- ④ Omkopplare – av
- ⑤ Kontrollampa (grön) – uppvärmning
- ⑥ Kontrollampa (röd) – vattenbrist
- ⑦ Bärhandtag
- ⑧ Hållare för tillbehör
- ⑨ Hållare för tillbehör

- ⑩ Underhållslock
- ⑪ Förvaring för nätkabel
- ⑫ Parkeringshållare för golvmunstycke
- ⑬ Nätkabel med nätkontakt
- ⑭ Löphjul (2 st.)
- ⑮ Styrvals
- ⑯ Ängpistol
- ⑰ Ängspak
- ⑱ Uppläsningsknapp
- ⑲ Valkontakt för ångmängd (med barnspärr)
- ⑳ Ängslang
- ㉑ Punktstrålmunstycke
- ㉒ Rundborste (liten)
- ㉓ \*\*Powermunstycke
- ㉔ \*\*Rundborste (stor)
- ㉕ Handmunstycke
- ㉖ Mikrofiberöverdrag handmunstycke
- ㉗ Förlängningsrör (2 st.)
- ㉘ Uppläsningsknapp
- ㉙ Golvmunstycke
- ㉚ Kardborrskena
- ㉛ Mikrofiberduk (1 st.)
- ㉜ \*\*Mikrofibergolduk (2 st.)
- ㉝ \*\*Mattrengörare

\*\* SC 4 EasyFix Premium

## Montering

### Montera tillbehör

1. Sätt i styrvals och löphjul och haka i dem.  
**Bild B**
2. Skjut på öppna änden hos tillbehöret på ängpistolen ända tills ängpistolens uppläsningsknapp snäpper fast.  
**Bild I**
3. Skjut på den öppna änden hos tillbehöret på punktstrålmunstycket.  
**Bild J**
4. Anslut förlängningsrören till ängpistolen.
  - a Skjut på det 1:a förlängningsröret på ängpistolen ända tills ängpistolens uppläsningsknapp snäpper fast.  
Förbindningsröret är anslutet.
  - b Skjut på det 2:a förlängningsröret på det 1:a förlängningsröret.  
Förbindningsrören är anslutna.
- Bild K**
5. Skjut på tillbehöret och/eller golvmunstycket på förlängningsrörets fria ände.  
Tillbehöret är anslutet.

### Ta av tillbehör

1. Ställ valkontakten för ångmängd bakåt.  
Ängspaken är spärrad.

2. Tryck på uppläsningsknappen och dra isär delarna.  
**Bild Q**

## Drift

### Fylla på vatten

Vattentanken kan när som helst tas ut för att fyllas på eller fyllas direkt på maskinen.

#### **OBSERVERA**

#### **Skador på maskinen**

Olämpligt vatten kan täppa till munstyckena eller skada vattennivåindikatoren.

Fyll inte på rent destillerat vatten. Använd maximalt 50 % destillerat vatten blandat med kranvatten.

Fyll inte på kondensvatten från torktumlaren.

Fyll på uppsamlat regnvatten.

Fyll inte på rengöringsmedel eller andra tillsatser (t.ex. dofter).

### Ta av vattentanken för påfyllning

1. Dra vattentanken lodrätt uppåt.  
**Bild C**
2. Fyll på vattentanken lodrätt med kranvatten eller en blandning av kranvatten och maximalt 50 % destillerat vatten upp till markeringen "MAX".
3. Sätt i vattentanken och tryck den nedåt tills den hakar i.

### Fylla på vattentanken direkt på maskinen

1. Fyll på med kranvatten eller en blandning av kranvatten och maximalt 50 % destillerat vatten ur ett kärl upp till markeringen "MAX" i vattentankens påfyllningsöppning.

#### **Bild D**

### Slå på maskinen

#### **Hänvisning**

Om det inte finns något eller bara lite vatten i ångbehållaren startar vattenpumpen och matar vatten från vattentanken till ångbehållaren. Påfyllningen kan ta flera minuter.

#### **Hänvisning**

Maskinen stänger ventilen kort var 60:e sekund och ett tyst klick kan då höras. Stängningen förhindrar att ventilen fastnar. Ångutmatningen påverkas inte av detta.

1. Ställ maskinen på stadigt underlag.
2. Anslut nätkontakten till ett vägguttag.

#### **Bild E**

3. Tryck på På-knappen.  
Den gröna kontrollampen för uppvärmning blinkar.

#### **Bild F**

4. Vänta tills den gröna kontrollampen för uppvärmning lyser konstant.

#### **Bild G**



5. Tryck på ängspaken.

#### **Bild H**

Ånga strömmar ut.

### Reglera ångmängd

Med valkontakten för ångmängd regleras den utströmmande ångmängden. Valkontakten har 3 lägen:

	Maximal ångmängd
	Minskad ångmängd



Ingen ånga - barnspärr

#### **Hänvisning**

*I detta läge kan ångspaken inte manövreras.*

1. Ställ in valkontakten för ångmängd på den ångmängd som krävs.
2. Tryck på ångspaken.
3. Före rengöringen av ångpistolen ska den riktas mot en duk tills ett jämnt ångflöde strömmar ut.

#### **Fylla på vatten**

Vid vattenbrist blinkar kontrollampen för vattenbrist rött och en signalton ljuder.

#### **Hänvisning**

Vattenpumpen fyller ångbehållaren i intervall. Om påfyllningen lyckas slocknar den röda kontrollampen för vattenbrist.

#### **Hänvisning**

Om det inte finns något eller bara lite vatten i ångbehållaren startar vattenpumpen och matar vatten från vattentanken till ångbehållaren. Påfyllningen kan ta flera minuter.

#### **OBSERVERA**

##### **Skador på maskinen**

Olämpligt vatten kan täppa till munstyckena eller skada vattennivåindikatorn.

Fyll inte på rent destillerat vatten. Använd maximalt 50 % destillerat vatten blandat med kranvatten.

Fyll inte på kondensvatten från tortkumlaren.

Fyll på uppsamlat regnvatten.

Fyll inte på rengöringsmedel eller andra tillsatser (t.ex. dofter).

1. Fyll på vattentanken till markeringen "MAX" med kranvatten eller en blandning av kranvatten och maximalt 50 % destillerat vatten. Maskinen är färdig att användas.

#### **Stänga av maskinen**

1. Tryck på Av-knappen.

##### **Bild O**

Maskinen är avstängd.

2. Tryck på ångspaken tills det inte kommer ut någon ånga mer.

##### **Bild P**

Nu är ångbehållaren trycklös.

3. Ställ barnspärren (valkontakten för ångmängd) bakåt. Ångspaken är spärrad.
4. Dra ut nätkontakten ur vägguttaget.
5. Töm vattentanken.

#### **Skölja ur ångbehållaren**

Skölj ur maskinens ångbehållare senast efter var 10:e tankpåfyllning.

1. Stäng av maskinen, se kapitel Stänga av maskinen.
2. Låt maskinen svalna.
3. Töm vattentanken.
4. Ta av tillbehören från tillbehörshållarna.
5. Öppna underhållslocket. Sätt på den öppna änden hos ett förlängningsrör på underhållslocket, haka fast den i styringen och vrid upp.

##### **Bild T**

6. Fyll panna med vatten och skaka kraftigt. Därigenom löser sig kalkrester som sätter sig på botten av ångbehållaren.
7. Töm ut allt vatten ur ångbehållaren.

##### **Bild U**

#### **Förvara maskinen**

1. Anslut förlängningsrören till den stora hållaren för tillbehör.
2. Anslut handmunstycket och punktstrålmunstycket till ett förlängningsrör vardera.
3. Sätt fast den stora rundborsten på punktstrålmunstycket.
4. Anslut den lilla rundborsten och munstyckena till den stora hållaren för tillbehör.
5. Haka i golvmunstycket i parkeringshållaren.  
**Bild R**
6. Linda ångslangen runt förlängningsrören och anslut ångpistolen till golvmunstycket.  
**Bild S**
7. Linda nätkabeln runt förlängningsrören.
8. Anslut nätkabeln till tillbehörsfacket.
9. Förvara maskinen på en torr och frostsäker plats.

#### **Viktiga användningshänvisningar**

##### **Rengöring av golvytor**

Vi rekommenderar att sopa eller dammsuga golvet innan apparaten används. Detta gör att golvet är fritt från smuts/lösa partiklar före den fuktiga rengöringen.

##### **Uppfräschning av textilier**

Innan apparaten används ska man alltid undersöka om textilmaterialet tål ångan genom att spruta på undanskymt ställe: Spruta på ånga, låt torka och undersök sedan om färg eller form har förändrats.

##### **Rengöring av laminat- eller lackerade ytor**

#### **OBSERVERA**

##### **Skadade ytor**

Vax, möbelpolish, laminering eller färg kan lossna, eller lim lossna från kanter, på grund av ångan.

Rikta inte ånga mot limmade kanter eftersom limmet kan lossna.

Använd inte apparaten för rengöring av oförseglat trä- eller parkettgolv.

Använd inte apparaten för rengöring av lackerade eller laminerade ytor som t.ex. köks- och andra möbler, dörrar eller parkett.

1. Vid rengöring av dessa ytor, ånga en trasa och torka av ytan.

##### **Glaserengöring**

#### **OBSERVERA**

##### **Sprucket glas och skadad yta**

Ånga kan skada förseglade ställen på fönsterkarmen och vid låga yttre temperaturer orsaka spänningar i fönsterrutorna, som i sin tur kan medföra att glaset spricker. Rikta inte ånga mot förseglade ställen på fönsterkarmen.

Värm upp fönsterrutorna vid låga yttre temperaturer genom att spruta lite ånga på hela glasytan.

- Rengör fönstertytan med handmunstycke och överdrag. Använd en fönsterskrapa för att dra bort vatten eller torka ytan torr.

#### **Användning av tillbehör**

##### **Ångpistol**

Ångpistolen kan användas utan tillbehör för följande användningsområden:

- Ta bort mindre veck från hängande kläder: Spruta ånga på kläderna från ett avstånd på 10–20 cm.
- Fuktig dammtorkning: Spruta lite ånga på ett tygstycke och torka av möblerna med det.

### Punktstrålmunstycke

Punktstrålmunstycket lämpar sig för rengöring av svåråtkomliga ställen, fogar, armaturer, avlopp, tvättställ, WC-stolar, jalousier eller värmeelement. Ju närmare den smutsiga ytan munstycket befinner sig, desto kraftigare blir rengöringseffekten eftersom temperatur och ånga är som högst vid munstycksutloppet. Vid kraftiga kalkavlagringar kan ytan behandlas med ett lämpligt rengöringsmedel innan ångrengöringen utförs. Låt verka i ca 5 minuter och ånga av rengöringsmedlet.

1. Skjut på punktstrålmunstycket på ångpistolen.

#### Bild I

### Rundborste (liten)

Den lilla rundborsten lämpar sig för rengöring av hårt sittande smuts. Med borstning kan hårt sittande smuts avlägsnas lättare.

#### OBSERVERA

##### Skadade ytor

Borsten kan orsaka repor på känsliga ytor.

Inte lämpligt för rengöring av känsliga ytor.

1. Fäst den lilla rundborsten på punktstrålmunstycket.

#### Bild J

### Rundborste (stor)

Den stora rundborsten lämpar sig för rengöring av stora runda ytor, t.ex. tvättfat, duschkar, badkar, diskhoar.

#### OBSERVERA

##### Skadade ytor

Borsten kan orsaka repor på känsliga ytor.

Inte lämpligt för rengöring av känsliga ytor.

1. Fäst den stora rundborsten på punktstrålmunstycket.

#### Bild J

### Powermunstycke

Powermunstycket lämpar sig för rengöring av hårt sittande smuts, urlämsning av hörn, fogar osv.

1. Fäst powermunstycket på punktstrålmunstycket på samma sätt som en rundborste.

#### Bild J

### Handmunstycke

Handmunstycket lämpar sig för rengöring av mindre tvättbara ytor, duschkabiner och speglar.

1. Skjut på handmunstycket på motsvarande sätt som punktstrålmunstycket på ångpistolen.

#### Bild I

2. Dra överdraget över handmunstycket.

### Golvmunstycke

Golvmunstycket lämpar sig för rengöring av tvättbara vägg- och golvbeläggningar, t.ex. stengolv, kakel och PVC-golv.

#### OBSERVERA

##### Skador på grund av ånginverkan

Värme och genomfuktning kan leda till skador.

Undersök värmebeständighet och ånginverkan på ett undanskymt ställe med minimal ångmängd innan du använder apparaten.

##### Hänvisning

Rengöringsmedelsrester eller behandlingsprodukter som finns på ytan som ska rengöras kan göra att det bildas ränder vid ångrengöringen, men de försvinner vid upprepad användning.

Vi rekommenderar att sopa eller dammsuga golvet innan apparaten används. Detta gör att golvet är fritt från smuts/lösa partiklar före den fuktiga rengöringen. Arbeta långsamt på kraftigt förorenade ytor, så att ångan har en längre verkningstid.

1. Anslut förlängningsrören till ångpistolen.

#### Bild K

2. Skjut på golvmunstycket på förlängningsröret.
3. Fäst golvduken på golvmunstycket.
  - a. Lägg golvduken på golvet med kardborrbanden uppåt.
  - b. Tryck fast golvmunstycket lätt på golvduken.

#### Bild M

Golvduken fastnar på golvmunstycket tack vare kardborrskenan.

### Ta av golvduken

1. Sätt ena foten på golvdukens fothållare och lyft golvmunstycket uppåt.

#### Bild M

##### Hänvisning

I början är golvtrassans kardborrband mycket starka och är därmed svåra att ta bort från golvmunstycket. När golvtrassan har använts några gånger och dessutom tvättats är den lättare att ta av från golvmunstycket och har uppnått optimal vidhäftningsförmåga.

### Parkera golvmunstycke

1. Haka i golvmunstycket i parkeringshållaren vid arbetsuppehåll.

#### Bild R

### Mattrengörare

Mattrengöraren används för att fräscha upp mattor.

#### OBSERVERA

##### Skador på mattrengörare och matta

Föroreningar på mattrengöraren samt värme och genomfuktning kan medföra skador på mattan.

Kontrollera före användning värmebeständigheten och ångeffekten på mattan på ett diskret ställe med minsta ångmängd.

Följ mattillverkarens rengöringsinstruktioner.

Kontrollera att mattan har sugits och fläckar har tagits bort innan mattrengöraren används.

Avlägsna eventuella vattenansamlingar (kondensat) i maskinen före användning och efter driftpauser genom avkokning till ett avlopp (utan golvduk/med tillbehör). Använd mattrengöraren endast med golvduk på golvmunstycket.

Ångrenör med låg ångnivå när du använder mattrengöraren.

Rikta inte ångan kontinuerligt på ett enda ställe (max. 5 sekunder) för att förhindra kraftig fuktning och risken för skador på grund av temperaturinverkan.

Använd inte mattrengöraren på mattor med lång lugg.

### Fästa mattrengöraren på golvmunstycket

1. Fäst golvduken på golvmunstycket, se kapitel Golvmunstycke.

#### Bild M

2. För in golvmunstycket i mattrengöraren med lätt tryck tills det snäpper fast.

#### Bild N

3. Påbörja mattrengöringen.

### Ta av mattrengöraren från golvmunstycket

#### △ FÖRSIKTIGHET

##### Brännskador på foten

Mattrengöraren kan värmas upp under rengöring med ånga.

Mattrengöraren får inte användas eller tas av barfota eller med öppna sandaler.

Mattrengöraren får endast användas eller tas av med lämpliga skor.

1. Tryck ned mattrengörarens fotreglage med skospetsen.
2. Lyft golvmunstycket uppåt.

**Bild N**

## Skötsel och underhåll

### Avkalka ångtanken

#### Hänvisning

Eftersom kalk fastnar i apparaten rekommenderar vi att denna avkalkas efter det antal påfyllningar av ångbehållaren (TF=tankfyllningar) som anges i tabellen.

Hårdhet	°dH	mmol/l	TF
I mjukt	0-7	0-1,3	100
II medel	7-14	1,3-2,5	90
III hårt	14-21	2,5-3,8	75
IV mycket hårt	>21	>3,8	50

#### Hänvisning

Kranvattnets hårdhet kan du få reda på hos ditt vattenverk eller hos kommunens tekniska avdelning.

#### OBSERVERA

##### Skadade ytor

Avkalkningslösningen kan angripa känsliga ytor.

Var försiktig när du fyller på och tömmer apparaten.

1. Stäng av apparaten, se kapitel Stänga av maskinen.
2. Låt apparaten svalna.
3. Töm vattentanken.
4. Ta av tillbehöret från sina hållare.
5. Öppna underhållslocket. Sätt på den öppna änden hos ett förlängningsrör på underhållslocket, haka fast den i styrningen och vrid upp.

#### Bild T

6. Töm ut allt vatten ur ångbehållaren.

#### Bild U

#### OBSERVERA

##### Maskinskada på grund av avkalkningsmedel

Olämpliga avkalkningsmedel samt feldoseringar av avkalkningsmedlet kan skada apparaten.

Använd endast avkalkningsmedel från KÄRCHER.

Använd 1 doseringsenhet av avkalkningsmedlet för 0,5 l vatten.

7. Följ anvisningarna på avkalkningsmedlet när du blandar till avkalkningslösningen.
8. Fyll på avkalkningslösning i ångbehållaren. Stäng inte ångbehållaren.
9. Låt lösningen verka i ca 8 timmar.
10. Töm ut all lösning ur ångbehållaren.
11. Upprepa avkalkningen vid behov.
12. Skölj ur ångbehållaren 2-3 gånger med kallt vatten för att avlägsna alla lösningsrester.
13. Töm ut allt vatten ur ångbehållaren.
14. Torka av förvaringsutrymmet för nätkabeln.
15. Skruva i underhållslocket med ett förlängningsrör.

### Skötsel av tillbehöret

(tillbehör - beroende på leveransens omfattning)

#### Hänvisning

Golvduk och överdrag för handmunstycket är redan tvättade och kan användas direkt för arbete med apparaten. Mikrofiberdukarna är inte lämpade för torktumla- ren.

#### Hänvisning

Följ anvisningarna på tvättmärket när du tvättar dukarna. Använd inget sköljmedel, så att dukarna kan ta upp smutsen bättre.

1. Tvätta golvdukar och överdrag med max. 60 °C i tvättmaskinen.

## Hjälp vid störningar

Störningar har ofta enkla orsaker, som du kan åtgärda på egen hand med hjälp av översikten nedan. I tveksamma fall eller vid störningar som inte anges här, kontakta auktoriserad kundtjänst.

#### ⚠ VARNING

##### Risk för elektriska stötar och brännskador

Medan apparaten är ansluten till elnätet eller inte har svalnat ännu är det farligt att avhjälpa störningar.

Dra ut nätkontakten.

Låt apparaten svalna.

Ångbehållaren är igenkalkad.

- Avkalka ångbehållaren.

##### Kontrolllampan för vattenbrist blinkar rött och en signalton ljuder

Inget vatten i tanken.

- Fyll på vattentanken till markeringen "MAX".

##### Kontrolllampan för vattenbrist lyser rött

Inget vatten i ångbehållaren. Pumpens överhettningsskydd har löst ut.

1. Stäng av maskinen, se kapitel Stänga av maskinen.
2. Fyll på vattentanken.
3. Slå på maskinen, se kapitel Slå på maskinen.

Vattentanken är felaktigt insatt eller igenkalkad.

1. Ta av vattentanken.
2. Spola vattentanken.
3. Sätt i vattentanken och tryck den nedåt tills den hakar i.

##### Ångspaken går inte att trycka in

Ångspaken är säkrad med barnspärren.

- Ställ barnspärren (valkontakt för ångmängd) framåt. Ångspaken är uppläst.

##### Lång uppvärmningstid

Ångbehållaren är igenkalkad.

- Avkalka ångbehållaren.

##### Stort vattenutsläpp

Ångbehållaren är igenkalkad.

- Avkalka ångbehållaren.

## Tekniska data

Elslutning		
Spänning	V	220–240
Fas	~	1
Frekvens	Hz	50–60
Kapslingsklass		IPX4
Skyddsklass		I
Effektdata		
Värmeeffekt	W	2 000
Max. driftstryck	MPa	0,35
Uppvärmningstid	Minuter	4
Kontinuerlig ånga	g/min	50
Max. ångstöt	g/min	110
Påfyllningsmängd		
Vattentank	l	0,8
Ångbehållare	l	0,5
Mätt och vikter		
Vikt (utan tillbehör)	kg	4,1
Längd	mm	350

Bredd	mm	280
Höjd	mm	270

Med förbehåll för tekniska ändringar.

## Sisältö

Yleisiä ohjeita	59
Määräystenmukainen käyttö	59
Ympäristönsuojelu	59
Lisävarusteet ja varaosat	59
Toimituksen sisältö	59
Takuu	59
Turvallitteet	59
Laittekuvaus	59
Asennus	60
Käyttö	60
Tärkeitä käyttöä koskevia ohjeita	61
Varusteiden käyttö	62
Hoito ja huolto	63
Ohjeita häiriöissä	63
Tekniset tiedot	63

## Yleisiä ohjeita



Lue ennen laitteen ensimmäistä käyttöä tämä alkuperäinen käyttöohje ja mukana toimitetut turvallisuusohjeet. Toimi niiden mukaisesti.

Säilytä molemmat vihkoset myöhempiä käyttöä tai seuraavaa omistajaa varten.

## Määräystenmukainen käyttö

Käytä tätä laitetta vain yksityisessä kotitaloudessa. Laitte on tarkoitettu höyryllä puhdistukseen, ja sitä voidaan käyttää soveltuvilla varusteilla tämän käyttöohjeen kuvauksen mukaisesti. Puhdistusainetta ei tarvita. Noudata turvallisuusohjeita.

## Ympäristönsuojelu



Pakkausmateriaalit ovat kierrätettäviä. Hävitä pakkaukset ympäristöystävällisesti.



Sähkö- ja elektroniikkalaitteet sisältävät arvokkaita kierrätettäviä materiaaleja tai rakenneosia kuten paristoja, akkuja tai öljyjä, jotka väärin käsiteltynä tai väärin hävitettynä voivat aiheuttaa mahdollisia vaaroja ihmisten terveydelle ja ympäristölle. Nämä rakenneosat ovat kuitenkin välttämättömiä laitteen asianmukaista käyttöä varten. Tällä symbolilla merkityt laitteita ei saa hävittää tavallisena talousjätteenä.

## Sisältöaineita koskevia ohjeita (REACH)

Päivitettyjä tietoja sisältöaineista löytyy osoitteesta: [www.karcher.de/REACH](http://www.karcher.de/REACH)

## Lisävarusteet ja varaosat

Käytä vain alkuperäisiä lisävarusteita ja alkuperäisiä varoosia, sillä ne varmistavat laitteen turvallisen ja häiriötömän käytön.

Tietoja lisävarusteista ja varaosista löytyy osoitteesta [www.karcher.com](http://www.karcher.com).

## Toimituksen sisältö

Laitteen toimituksen sisältö on kuvattu pakkauksessa. Tarkasta laitetta pakkauksesta purkaessasi pakkauksen sisällön täydellisyys. Jos lisävarusteita puuttuu tai havaitset kuljetusvahinkoja, ilmoita tästä jälleenmyyjälle.

## Takuu

Jokaisessa maassa ovat voimassa vastaavan myyntiyhtiön julkaisemat takuehdot. Korjaamme laitteessa mahdollisesti ilmenevät häiriöt takuuaian kuluessa maksutta, jos häiriöiden syynä ovat olleet materiaali- tai valmistusvirheet. Takuutapauksessa pyydämme ottamaan yhteyttä ostotosittehen kanssa jälleenmyyjään tai lähimpään valtuutettuun asiakaspalveluun. (Osoite, katso takasivu)

## Turvallitteet

### VARO

#### Puuttuvat tai muutetut turvallitteet

Turvallitteet ovat sinun turvallisuuttasi varten.

Älä koskaan muuta tai ohita turvallitteita.

### Laitteessa olevat symbolit

(laitetyypistä riippuen)

	Palovammojen vaara, laitteen pinta kuumenee käytön aikana
	Palovammojen vaara höyryn johdosta
	Lue käyttöohje

## Paineensäädin

Paineensäädin pitää paineen höyrykattilassa käytön aikana mahdollisimman vakiona. Lämmitys kytketty pois päältä, kun maksimaalinen käyttöpainne saavutetaan höyrykattilassa, ja kun paine laskee höyrykattilassa höyryn oton johdosta, lämmitys kytketty uudelleen päälle.

## Turvatermostaatti

Turvatermostaatti estää laitteen ylikuumenemisen. Jos paineensäädin ja kattilan termostaatti eivät vikatapauksessa toimi ja laite ylikuumenee, turvatermostaatti kytkee laitteen pois päältä. Käänny turvatermostaatin uudelleen käyttöönottoa varten vastaavan KÄRCHER-asiakaspalvelun puoleen.

## Kattilan termostaatti

Kattilan termostaatti kytkee vikatapauksessa lämmityksen pois päältä, esim. kun höyrykattilassa ei ole vettä ja lämpötila höyrykattilassa nousee.

Heti kun vettä täytetään lisää, laite on taas käyttövalmis.

## Huoltoliitانت

Huoltoliitانت sulkee höyrykattilan vallitsevaa höyrypainetta vastaan. Huoltoliitانت on samalla ylipaineventtiili. Jos paineensäädin on viallinen ja höyrypaine höyrykattilassa nousee, ylipaineventtiili avautuu ja höyry poistuu huoltoliitانتn kautta ulkoilmaan.

Käänny laitteen uudelleen käyttöönottoa varten vastaavan KÄRCHER-asiakaspalvelun puoleen.

## Laittekuvaus

Tässä käyttöohjeessa kuvataan maksimaalinen varustus. Mallista riippuen toimituksen sisällössä on eroja (katso pakkaus).

**Kuvat, katso kuvasivu**

**Kuva A**

- 1 Vesisäiliö
- 2 Vesisäiliön täyttöaukko
- 3 Kytkin - päälle

- ④ Kytkin - pois
- ⑤ Merkkivalo (vihreä) - lämmitys
- ⑥ Merkkivalo (punainen) - vedenpuute
- ⑦ Kantokahva
- ⑧ Pidike varusteille
- ⑨ Pidike varusteille
- ⑩ Huoltoliitäntä
- ⑪ Säilytys verkkoliitäntäajohdolle
- ⑫ Pidike lattiasuuttimelle
- ⑬ Verkkoliitäntäjohto ja verkkopistoke
- ⑭ Juoksupyörät (2 kpl)
- ⑮ Ohjauksella
- ⑯ Höyrypistooli
- ⑰ Höyryvipu
- ⑱ Lukituksen avauspainike
- ⑲ Valintakytkin höyrymäärälle (lapsilukolla)
- ⑳ Höyryletku
- ㉑ Pistesuihkusuutin
- ㉒ Pyöreä harja (pieni)
- ㉓ \*\*Tehosuutin
- ㉔ \*\*Pyöreä harja (suuri)
- ㉕ Käsisuutin
- ㉖ Käsisuuttimen mikrokuitupäällyste
- ㉗ Jatkoputket (2 kpl)
- ㉘ Lukituksen avauspainike
- ㉙ Lattiasuutin
- ㉚ Tarrakiinnitys
- ㉛ Lattiamikrokuituliina (1 kpl)
- ㉜ \*\*Lattiamikrokuituliina (2 kpl)
- ㉝ \*\*Mattoliukuri

\*\* SC 4 EasyFix Premium

## Asennus

### Varusteiden asennus

1. Työnnä ohjauksella ja juoksupyörät paikoilleen ja anna niiden lukittua.  
**Kuva B**
2. Työnnä varusteen avointa päätä höyrypistooliin, kunnes höyrypistoolin lukituksen avauspainike lukittuu.  
**Kuva I**
3. Työnnä varusteen avoin pää pistesuihkusuuttimeen.  
**Kuva J**
4. Yhdistä jatkoputki höyrypistooliin.
  - a Työnnä 1. liitosputkea höyrypistooliin, kunnes höyrypistoolin lukituksen avauspainike lukittuu. Liitosputki on yhdistetty.
  - b Työnnä 2. liitosputki 1. liitosputkeen.

Liitosputket on yhdistetty.

### Kuva K

5. Työnnä varuste ja/tai lattiasuutin jatkoputken vapaaseen päähän.

Varuste on yhdistetty.

### Varusteiden irrotus

1. Aseta höyrymäärän valintakytkin taaksepäin. Höyryvipu on lukittu.
2. Paina lukituksen avauspainiketta ja vedä osat erilleen toisistaan.

### Kuva Q

## Käyttö

### Veden täyttäminen

Vesisäiliön voi milloin tahansa poistaa täyttöä varten tai täyttää suoraan laitteessa.

### HUOMIO

#### Vaurioita laitteelle

Soveltumaton vesi voi tukkia suuttimet tai vaurioittaa vedenkorkeuden näyttöä.

Älä täytä pelkästään suodatettua vettä. Käytä enintään 50 % suodatettua vettä sekoitettuna vesijohtoveteen.

Älä täytä kondenssivettä pyykinhuuaujasta.

Älä täytä talteenotettua sadevettä.

Älä täytä mitään puhdistusaineita tai muita lisäaineita (esim. tuoksujä).

### Vesisäiliön irrotus täyttöä varten

1. Nosta vesisäiliö pystysuoraan ylös pois.  
**Kuva C**
2. Täytä vesisäiliö pystysuoraan vesijohtovedellä tai sekoituksella vesijohtovettä ja enintään 50 % suodatettua vettä merkintään "MAX" saakka.
3. Aseta vesisäiliö paikoilleen ja paina alaspäin, kunnes se lukittuu.

### Vesisäiliön täyttö suoraan laitteessa

1. Täytä vesijohtovettä tai sekoitusta vesijohtovettä ja enintään 50 % suodatettua vettä astiasta merkintään "MAX" saakka vesisäiliön täyttöaukosta.

### Kuva D

### Laitteen kytkeminen päälle

#### Huomautus

Jos höyrykattilassa on liian vähän tai ei lainkaan vettä, vesipumppu käy ja pumppaa vettä vesisäiliöstä höyrykattilaan. Täyttö voi kestää useita minutteja.

#### Huomautus

Laite sulkee 60 sekunnin välein lyhyeksi ajaksi venttiilin, samalla kuuluu hiljainen naksahdus. Sulkeminen estää sen, että venttiili juuttuu. Höyryntuloon ei tämä vaikuta.

1. Aseta laite kiinteälle alustalle.
2. Yhdistä verkkopistoke pistorasiaan.  
**Kuva E**
3. Paina päälle-painiketta.  
Vihreä lämmityksen merkkivalo vilkkuu.

#### Kuva F

4. Odota, kunnes vihreä lämmityksen merkkivalo palaa jatkuvasti.

#### Kuva G

5. Paina höyryvipua.



#### Kuva H

Höyryä virtaa ulos.



## Höyrymäärän säätö

Höyrymäärän valintakytimellä säädetään ulostulevaa höyrymäärää. Valintakytimellä on 3 asentoa:

	Maksimihöyrymäärä
	Vähennetty höyrymäärä
	Ei höyryä - lapsilukko <b>Huomautus</b> Tässä asennossa höyryvipua ei voi käyttää.

1. Aseta höyrymäärän valintakytkin tarvittavalle höyrymäärälle.
2. Paina höyryvipua.
3. Kohdista ennen puhdistusta höyrypistooli johonkin liinaan, kunnes höyryä tulee ulos tasaisesti.

## Veden lisääminen

Vedenpuutteen sattuessa vedenpuutteen merkkivalo vilkkuu punaisena ja merkkiäni kuuluu.

### Huomautus

Vesipumppu täyttää jaksottain höyrykattilan. Kun täyttö on onnistunut, vedenpuutteen punainen merkkivalo sammuu.

### Huomautus

Jos höyrykattilassa on liian vähän tai ei lainkaan vettä, vesipumppu käy ja pumppaa vettä vesisäiliöstä höyrykattilaan. Täyttö voi kestää useita minutteja.

### HUOMIO

#### Vaurioita laitteelle

Soveltumaton vesi voi tukkia suuttimet tai vaurioittaa vedenkorkeuden näyttöä.

Älä täytä pelkästään suodatettua vettä. Käytä enintään 50 % suodatettua vettä sekoitettuna vesijohtoveteen.

Älä täytä kondenssivettä pyykinkuivaajasta.

Älä täytä talteenotettua sadevettä.

Älä täytä mitään puhdistusaineita tai muita lisäaineita (esim. tuoksujia).

1. Täytä vesisäiliö merkintään "MAX" saakka vesijohtovedellä tai sekoituksella vesijohtovettä ja enintään 50 % suodatettua vettä.
- Laite on käyttövalmis.

## Laitteen kytkeminen pois päältä

1. Paina pois-painiketta.  
**Kuva O**  
Laite on kytketty pois päältä.
2. Paina höyryvipua, kunnes höyryä ei enää tule ulos.  
**Kuva P**  
Höyrykattila on paineeton.
3. Aseta lapsilukko (höyrymäärän valintakytkin) taaksepäin.  
Höyryvipu on lukittu.
4. Irrota verkkopistoke pistorasiasta.
5. Tyhjennä vesisäiliö.

## Höyrykattilan huuhtelu

Huuhtele laitteen höyrykattila viimeistään joka

10. kattilan täytön huuhtelun jälkeen.

1. Laitteen kytkeminen pois päältä, katso luku Laitteen kytkeminen pois päältä.
2. Anna laitteen jäähtyä.
3. Tyhjennä vesisäiliö.
4. Poista varusteet niiden pidikkeistä.

5. Avaa huoltolukko. Aseta sitä varten toisen jatkoputken avoin pää huoltolukkaan, anna lukittua paikoilleen ohjaimeen ja käännä auki.

### Kuva T

6. Täytä höyrykattila vedellä ja heiluttele sitä voimakkaasti. Näin höyrykattilan pohjaan kiinnittyneet kalkkijäämät irtoavat.

7. Tyhjennä vesi kokonaan pois höyrykattilasta.

### Kuva U

## Laitteen säilytys

1. Aseta jatkoputket varusteille tarkoitettuihin suuriin pidikkeisiin.
2. Työnnä käsisuutin ja pistesuihkusuutin aina yhteen jatkoputkeen.
3. Kiinnitä suuri pyöreä harja pistesuihkusuuttimeen.
4. Aseta pieni pyöreä harja ja suuttimet varusteille tarkoitettuihin suuriin pidikkeisiin.
5. Ripusta lattiasuutin pidikkeeseen.

### Kuva R

6. Kierrä höyryletku jatkoputkien ympärille ja aseta höyrypistooli lattiasuuttimeen.

### Kuva S

7. Kierrä verkkokaapeli jatkoputkien ympärille.
8. Työnnä verkkokaapeli varustelokeron.
9. Säilytä laitetta kuivassa ja jäätymiseltä suojatussa paikassa.

## Tärkeitä käyttöä koskevia ohjeita

### Lattiapintojen puhdistus

Suosittellemme, että lattia lakaistaan tai imuroidaan ennen laitteen käyttöä. Näin lattiasta poistetaan likaa ja irrallisia hiukkasia jo ennen kosteaa puhdistusta.

### Tekstiilien elvyttämisen

Ennen laitteella käsittelemistä on tekstiilien kestävyys aina tarkastettava jostain huomaamattomasta paikasta: Höyryt tekstiilit, anna kuivaa ja tarkasta sen jälkeen ovatko värit tai muodot muuttuneet.

### Pinnoitettujen ja maalattujen pintojen puhdistus

### HUOMIO

#### Vaurioituneet pinnat

Höyry voi vaurioittaa vahaa, huonekalujen kiillotusainetta, muovipäälysteitä tai väriä ja irrottaa liimatun suojaristien reunoista.

Älä kohdista höyryä liimattuja reunoja kohti, sillä liimattu suojarista voi irrota.

Älä käytä laitetta sinetöimättömien puu- tai parkettilattioiden puhdistukseen.

Älä käytä laitetta maalattujen tai muovipäälysteisten pintojen puhdistukseen, kuten esim. keittiökalusteet ja huonekalut, ovet tai parketit.

1. Höyrytä näiden pintojen puhdistusta varten liinaa lyhyesti ja pyyhi pinnat sillä.

### Lasien puhdistus

### HUOMIO

#### Lasien rikkoutuminen ja vaurioituneet pinnat

Höyry voi vaurioittaa ikkunakehysten sinetöityjä kohtia ja alhaisissa ulkolämpötiloissa johtaa jännitteisiin ikkunalasien pinnalla ja siten lasien rikkoutumiseen.

Älä kohdista höyryä ikkunakehysten sinetöityihin kohtiin.

Lämmitä ikkunalaseja alhaisissa ulkolämpötiloissa höyryttämällä koko lasipintaa kevyesti.

- Puhdista ikkunapinnat käsisuuttimella ja päälyksellä. Käytä veden poistamiseksi ikkunalastaa tai pyyhi pinnat kuiviksi.

## Varusteiden käyttö

### Höyrypistooli

Höyrypistoolia voi käyttää seuraavilla käyttöalueilla ilman varusteita:

- Pienien ryppyjen poistamiseen ripustetuista vaatekappaleista: Höyrytä vaatekappaletta 10-20 cm etäisyydeltä.
- Pölyn kostean pyyhkimiseen: Höyrytä liinaa lyhyesti ja pyyhi sillä huonekaluja.

### Pistesuihkusuutin

Pistesuihkusuutin soveltuu vaikeapääsyisten kohtien, saumojen, armatuuriin, viemäriaukkojen, pesuallaiden, WC:n, sälekaihtimien tai lämpöpattereiden puhdistamiseen. Mitä lähempänä pistesuihkusuutin on likaista kohtaa, sitä suurempi on puhdistusvaikutus, koska lämpötila ja höyry määrä ovat suurimmillaan suuttimen ulostulossa. Pinttyneet kalkkikeräntymät voidaan ennen höyrypuhdistusta käsitellä sopivalla puhdistusaineella. Anna puhdistusaineen vaikuttaa n. 5 minuuttia ja höyrytä sen jälkeen.

1. Työnnä pistesuihkusuutin höyrypistooliin.

#### Kuva I

### Pyöreä harja (pieni)

Pieni pyöreä harja soveltuu pinttyneen lian puhdistukseen. Harjaamalla voidaan pinttynyt lika poistaa helpommin.

#### HUOMIO

#### Vaurioituneet pinnat

Harja voi naarmuttaa herkkiä pintoja.

Ei sovellu herkkien pintojen puhdistukseen.

1. Asenna pieni pyöreä harja pistesuihkusuuttimeen.

#### Kuva J

### Pyöreä harja (suuri)

Suuri pyöreä harja soveltuu suurten pyöreiden pintojen puhdistukseen kuten esim. pesuallaat, suihkuallas, kylpyamme, keittiön astianpesuallaat.

#### HUOMIO

#### Vaurioituneet pinnat

Harja voi naarmuttaa herkkiä pintoja.

Ei sovellu herkkien pintojen puhdistukseen.

1. Asenna suuri pyöreä harja pistesuihkusuuttimeen.

#### Kuva J

### Tehosuutin

Tehosuutin soveltuu pinttyneen lian puhdistukseen, nurkkien, liitosten tms. puhtaaksi puhaltamiseen.

1. Asenna tehosuutin pistesuihkusuuttimeen samoin kuin pyöreä harja.

#### Kuva J

### Käsisuutin

Käsisuutin soveltuu pienten pestävien pintojen, suihku kaappien ja peilien puhdistukseen.

1. Työnnä käsisuutin pistesuihkusuuttimen mukaan höyrypistooliin.

#### Kuva I

2. Vedä päällys käsisuuttimen yli.

### Lattiasuutin

Lattiasuutin soveltuu pestävien seinä- ja lattiapinnoitteiden puhdistukseen, kuten kivilattiat, kaakelit ja PVC-lattiat.

#### HUOMIO

#### Vaurioita höyryyn vaikutuksen johdosta

Kuumuus ja läpikastuminen voi aiheuttaa vaurioita.

Tarkasta sen takia ennen käyttöä kuumuuden kestävyys ja höyryn vaikutus jossain huomaamattomassa paikassa pienellä höyrymäärällä.

#### Huomautus

Puhdistusainejäämät tai hoitoemulsiot voivat puhdistetavalla pinnalla höyrypuhdistuksessa aiheuttaa juovia, jotka kuitenkin häviävät useiden käyttökertojen jälkeen. Suosittelemme, että lattia lakaistaan tai imuroidaan ennen laitteen käyttöä. Näin lattiasta poistetaan likaa ja irallisia hiukkasia jo ennen kosteaa puhdistusta. Työskentele erittäin likaisilla pinnoilla hitaasti, jotta höyry voi vaikuttaa kauemmin.

1. Yhdistä jatkoputki höyrypistooliin.

#### Kuva K

2. Työnnä lattiasuutin jatkoputkeen.
3. Kiinnitä lattialiina lattiasuuttimeen.
  - a Aseta lattialiina tarrahihnat ylöspäin lattialle.
  - b Paina lattiasuutin kevyesti lattialiinaan.

#### Kuva M

Lattialiina kiinnittyy tarrakiinnityksen avulla itsestään lattiasuuttimeen.

### Lattialiinan poistaminen

1. Aseta toinen jalka lattialiinan jalkalevylle ja nosta lattiasuutinta ylöspäin.

#### Kuva M

#### Huomautus

Alussa lattialiinan tarrakiinnitys on hyvin voimakas, eikä sitä helposti voi poistaa lattiasuuttimeesta. Usean käytön ja lattialiinan pesun jälkeen sen voi hyvin poistaa lattiasuuttimeesta ja se on saavuttanut optimaalisen pidon.

### Lattiasuuttimen säilytys

1. Ripusta lattiasuutin pidikkeeseen, kun keskeytät työn.

#### Kuva R

### Mattoliukuri

Mattoliukurin avulla voidaan mattoja ehostaa.

#### HUOMIO

#### Vaurioita mattoliukurissa ja matossa

Lika mattoliukurissa sekä kuumuus ja läpikastuminen voi aiheuttaa vaurioita mattoon.

Tarkasta sen takia ennen käyttöä kuumuuden kestävyys ja höyryn vaikutus mattoon jossain huomaamattomassa paikassa pienellä höyrymäärällä.

Noudata maton valmistajan puhdistusohjeita.

Varmista, että matto on ennen mattoliukurin käyttöä imuroitu ja tahrat poistettu.

Poista ennen käyttöä ja käyttötoukkojen jälkeen höyryttämällä viemäriin (ilman lattialiinaa/varusteiden kanssa) mahdolliset vesikeräntymät (lauhdevesi) laitteesta. Käytä mattoliukuria vain lattiasuuttimessa olevan lattialiinan kanssa.

Suorita höyrypuhdistus mattoliukuria käyttämällä vain heikolla höyryteholla.

Älä kohdista höyryä jatkuvasti samaan kohtaan (enintään 5 sekuntia), liiallisen kostumisen ja lämpötilavaikutusten aiheuttamien vaurioiden välttämiseksi.

Älä käytä mattoliukuria korkeanukkaisille matoille.

### Mattoliukurin kiinnitys lattiasuuttimeen

1. Lattialiinan kiinnitys lattiasuuttimeen, katso luku Lattiasuutin.

#### Kuva M

2. Työnnä lattiasuutin kevyesti painamalla mattoliukuriin sisään ja anna lukittua paikoilleen.

#### Kuva N

3. Aloita maton puhdistus.

### Mattoliukurin irrotus lattiasuuttimesta

#### △ VARO

#### Palovammat jaloissa

Mattoliukuri voi höyrytettyä kuumentua.

Älä käytä mattoliukuria tai irrota sitä paljain jaloin tai avosandaaleissa.

Käytä mattoliukuri ja irrota se vain käyttäen soveltuvia kenkiä.

1. Paina mattoliukurin levy kengän kärjellä alas.
2. Nosta lattiasuutin ylös.

**Kuva N**

## Hoito ja huolto

### Höyrykattilan kalkinpoisto

#### Huomautus

Koska laitteeseen kerääntyy kalkkia, suosittelemme poistamaan sen laitteesta taulukossa ilmoitetun vesisäiliön täyttökertojen määrän jälkeen (ST = säiliön täyttö).

Kovuusalue	°dH	mmol/l	ST
I pehmeä	0-7	0-1,3	100
II keskikova	7-14	1,3-2,5	90
III kova	14-21	2,5-3,8	75
IV erittäin kova	> 21	> 3,8	50

#### Huomautus

Vesilaitokset tai kuntien tekniset virastot antavat tietoja vesijohtoveden kovuudesta.

#### HUOMIO

#### Vaurioituneita pintoja

Kalkinpoistoliuos voi syövyttää herkkiä pintoja.

Täytä ja tyhjennä laite varovasti.

1. Laitteen kytkeminen pois päältä, katso luku Laitteen kytkeminen pois päältä.
2. Anna laitteen jäähtyä.
3. Tyhjennä vesisäiliö.
4. Poista varusteet niiden pidikkeistä.
5. Avaa huoltolukko. Aseta sitä varten toisen jatkoputken avoin pää huoltolukon ohjaimen, anna lukittua paikoilleen ja käännä auki.

**Kuva T**

6. Tyhjennä vesi kokonaan pois höyrykattilasta.

**Kuva U**

#### HUOMIO

#### Laitevaurioita kalkinpoistoaineen johdosta

Soveltumaton kalkinpoistoaine ja sen väärä annostelu voi vaurioittaa laitetta.

Käytä vain KÄRCHER-kalkinpoistoainetta.

Käytä 1 annosteluyksikkö kalkinpoistoainetta 0,5 litraan vettä.

7. Sekoita kalkinpoistoaineliuos kalkinpoistoaineessa olevien ohjeiden mukaan.
8. Täytä kalkinpoistoaineliuos höyrykattilaan. Älä sulje höyrykattilaa.
9. Anna kalkinpoistoainelioksen vaikuttaa n. 8 tuntia.
10. Tyhjennä kalkinpoistoaineliuos kokonaan pois höyrykattilasta.
11. Toista kalkinpoisto tarvittaessa.
12. Huuhtelee höyrykattila 2-3 kertaa kylmällä vedellä kaikkien kalkinpoistoainelioksen jäämien poistamiseksi.
13. Tyhjennä vesi kokonaan pois höyrykattilasta.
14. Kuivaa verkkoliitäntäjohdon säilytys.
15. Kiinnitä huoltolukko toiseen jatkoputkeen.

## Varusteiden hoito

(varusteet - toimituksen laajuuden mukaan)

#### Huomautus

Lattialiina ja käsisuuttimen päällyys on jo esipesty, ja niitä voidaan heti käyttää työskenteleyn laitteen kanssa. Mikrokuutiiliina ei sovellu kuivaimen.

#### Huomautus

Noudata liinojen pesussa pesuohjeessa olevia tietoja. Älä käytä huuhteluainetta, jotta liinat pystyvät hyvin imeämään lian.

1. Pese lattialiinat ja päällykset enintään lämpötilassa 60 °C pesukoneessa.

## Ohjeita häiriöissä

Häiriöillä on usein yksinkertaisia syitä, jotka voit itse poistaa seuraavan yleiskatsauksen avulla. Ota yhteys valtuutettuun asiakaspalveluun epäselvissä tapauksissa tai jos häiriöitä ei ole tässä mainittu.

#### △ VAROITUS

#### Sähköiskun tai palovammojen vaara

Niin kauan kuin laite on yhdistettynä virtaverkkoon tai se ei vielä ole jäähtynyt, häiriöiden poistaminen on vaarallista.

Irrota verkkopistoke.

Anna laitteen jäähtyä.

Höyrykattilassa on kalkkia.

- Poista kalkki höyrykattilasta.

#### Vedenpuutteen merkivalo vilkkuu punaisena ja merkkiaani kuuluu

Säiliössä ei ole vettä.

- Täytä vesisäiliö merkintään "MAX" saakka.

#### Vedenpuutteen merkivalo palaa punaisena

Höyrykattilassa ei ole höyryä. Pumpun ylikuumentumisen suoja on lauennut.

1. Laitteen kytkeminen pois päältä, katso luku Laitteen kytkeminen pois päältä.
2. Täytä vesisäiliö.
3. Laitteen kytkeminen päälle, katso luku Laitteen kytkeminen päälle.

Vesisäiliötä ei ole oikein asetettu tai siinä on kalkkia.

1. Irrota vesisäiliö.
2. Huuhtelee vesisäiliö.
3. Aseta vesisäiliö paikoilleen ja paina alaspäin, kunnes se lukittuu.

#### Höyryvipua ei voi painaa

Höyryvipu on varmistettu lapsilukolla.

- Aseta lapsilukko (höyrymäärän valintakytkin) eteenpäin.

Höyryvivun lukitus on avattu.

#### Pitkä lämmitys aika

Höyrykattilassa on kalkkia.

- Poista kalkki höyrykattilasta.

#### Suuri veden ulostulo

Höyrykattilassa on kalkkia.

- Poista kalkki höyrykattilasta.

## Tekniset tiedot

### Sähköliitäntä

Jännite V 220-240

Vaihe ~ 1

Taajuus Hz 50-60

Kotelointiluokka IPX4

Suojaluokka I

### Tehotiedot

Lämmitysteho W 2000

Maksimikäyttöpaino	MPa	0,35
Lämmitys aika	minuuttia	4
Jatkuva höyrytys	g/min	50
Maksimihöyrypurkaus	g/min	110
<b>Täyttömäärä</b>		
Vesisäiliö	l	0,8
Höyrykattila	l	0,5
<b>Mitat ja painot</b>		
Paino (ilman varusteita)	kg	4,1
Pituus	mm	350
Leveys	mm	280
Korkeus	mm	270

Oikeus teknisiin muutoksiin pidätetään.

## Περιεχόμενα

Γενικές υποδείξεις	64
Ενδεξιμένη χρήση	64
Προστασία του περιβάλλοντος	64
Παρελκόμενα και ανταλλακτικά	64
Παραδοτέος εξοπλισμός	64
Εγγύηση	64
Συστήματα ασφαλείας	64
Περιγραφή συσκευής	65
Συναρμολόγηση	65
Λειτουργία	65
Σημαντικές υποδείξεις για τη χρήση	67
Χρήση των εξαρτημάτων	67
Φροντίδα και συντήρηση	68
Αντιμετώπιση βλαβών	69
Τεχνικά στοιχεία	69

## Γενικές υποδείξεις



Πριν από την πρώτη χρήση της συσκευής, διαβάστε αυτές τις γενικές οδηγίες χρήσης και τις συνοδευτικές υποδείξεις ασφαλείας. Στη συνέχεια εφαρμόζετε αυτές τις οδηγίες. Φυλάξτε και τα δύο βιβλιάρια για μεταγενέστερη χρήση ή για τον επόμενο ιδιοκτήτη.

## Ενδεξιμένη χρήση

Χρησιμοποιείτε τη συσκευή αποκλειστικά για την ιδιωτική σας κατοικία. Η συσκευή προορίζεται για εργασίες καθαρισμού με ατμό και μπορεί να χρησιμοποιηθεί με τον κατάλληλο εξοπλισμό, όπως περιγράφεται στις οδηγίες λειτουργίας. Δεν χρειάζονται μέσα καθαρισμού. Τηρείτε τις υποδείξεις ασφαλείας.

## Προστασία του περιβάλλοντος



Τα υλικά συσκευασίας είναι ανακυκλώσιμα.

Απορρίψτε τις συσκευασίες με περιβαλλοντικά ορθό τρόπο.



Οι ηλεκτρικές και ηλεκτρονικές συσκευές περιέχουν πολύτιμα ανακυκλώσιμα υλικά και, συχνά, εξαρτήματα όπως μπαταρίες απλές, επαναφορτιζόμενες ή λάδια, τα οποία σε περίπτωση λανθασμένης χρήσης ή απόρριψης μπορούν να θέσουν σε κίνδυνο την ανθρώπινη υγεία και το περιβάλλον. Ωστόσο, αυτά τα συστατικά είναι απαραίτητα για τη σωστή λειτουργία της συσκευής. Οι συσκευές που φέρουν αυτό

το σύμβολο δεν επιτρέπεται να απορρίπτονται μαζί με τα οικιακά απορρίμματα.

## Υποδείξεις σχετικά με συστατικά (REACH)

Ενημερωμένες πληροφορίες σχετικά με τα συστατικά είναι διαθέσιμες στη διεύθυνση: [www.kaercher.de/REACH](http://www.kaercher.de/REACH)

## Παρελκόμενα και ανταλλακτικά

Χρησιμοποιείτε μόνο γνήσια παρελκόμενα και γνήσια ανταλλακτικά, καθώς αυτά εγγυώνται την ασφαλή και απρόσκοπτη λειτουργία της συσκευής.

Πληροφορίες σχετικά με τα παρελκόμενα και τα ανταλλακτικά θα βρείτε στη διεύθυνση [www.kaercher.com](http://www.kaercher.com).

## Παραδοτέος εξοπλισμός

Ο παραδοτέος εξοπλισμός της συσκευής απεικονίζεται επάνω στη συσκευασία. Κατά την αφαίρεση από τη συσκευασία ελέγξτε την πληρότητα των περιεχομένων. Σε περίπτωση που λείπουν παρελκόμενα ή έχουν προκληθεί ζημιές κατά τη μεταφορά, ενημερώστε τον προμηθευτή σας.

## Εγγύηση

Σε κάθε χώρα ισχύουν οι όροι εγγύησης οι οποίοι εκδίδονται από την αρμόδια εταιρεία διανομής μας. Τυχόν βλάβες στη συσκευή σας επιδιορθώνονται από εμάς χωρίς χρέωση εντός της προθεσμίας εγγύησης, εφόσον οφείλονται σε σφάλμα υλικού ή κατασκευής. Σε περίπτωση εγγύησης απευθυνθείτε στον προμηθευτή σας ή το πλησιέστερο εξουσιοδοτημένο τμήμα εξυπηρέτησης πελατών, προσκομίζοντας το παραστατικό της αγοράς. (για διευθύνσεις βλέπε την πίσω σελίδα)

## Συστήματα ασφαλείας

### ⚠ ΠΡΟΣΟΧΗ

#### Ελλιπή ή τροποποιημένα συστήματα ασφαλείας

Τα συστήματα ασφαλείας χρησιμεύουν για την προστασία σας.

Ποτέ μην τροποποιείτε και μη παρακάμπτετε τα συστήματα ασφαλείας.

## Σύμβολα επάνω στη συσκευή

(Ανάλογα με τον τύπο συσκευής)

	Κίνδυνος εγκαυμάτων, η επιφάνεια της συσκευής θερμαίνεται κατά τη λειτουργία
	Κίνδυνος εγκαυμάτων από τον ατμό
	Διαβάστε τις οδηγίες λειτουργίας

## Ρυθμιστής πίεσης

Ο ρυθμιστής πίεσης διατηρεί όσο το δυνατόν σταθερή την πίεση στον ατμολέβητα κατά τη διάρκεια της λειτουργίας. Η θέρμανση απενεργοποιείται όταν η πίεση λειτουργίας στον ατμολέβητα φτάσει στη μέγιστη τιμή και τίθεται και πάλι σε λειτουργία μόλις η πίεση μειωθεί ύστερα από κατανάλωση ατμού.

## Θερμοστάτης ασφαλείας

Ο θερμοστάτης ασφαλείας εμποδίζει την υπερθέρμανση της συσκευής. Σε περίπτωση βλάβης του ρυθμιστή πίεσης και του θερμοστάτη του λέβητα με συνέπεια την υπερθέρμανση της συσκευής, ο θερμοστάτης ασφαλείας απενεργοποιεί τη συσκευή. Για την αντικατάσταση του θερμοστάτη ασφαλείας απευθυνθείτε στο αρμόδιο τμήμα εξυπηρέτησης πελατών της KÄRCHER.

## Θερμοστάτης λέβητα

Σε περίπτωση σφάλματος ο θερμοστάτης του λέβητα απενεργοποιεί τη θέρμανση, π.χ. όταν μέσα στον ατμολέβητα δεν υπάρχει καθόλου νερό και η θερμοκρασία του λέβητα αυξάνει.

Μόλις προσθέσετε νερό, η συσκευή είναι και πάλι έτοιμη για χρήση.

## Πώμα συντήρησης

Το πώμα συντήρησης σφραγίζει το ατμολέβητα έναντι της υψιστάμενης πίεσης ατμού. Το πώμα συντήρησης λειτουργεί ταυτόχρονα και ως βαλβίδα υπερπίεσης. Σε περίπτωση που ο ρυθμιστής πίεσης είναι ελαττωματικός και αυξάνεται η πίεση του ατμού στον λέβητα, ανοίγει η βαλβίδα υπερπίεσης και ο ατμός διαφεύγει από το πώμα συντήρησης στο περιβάλλον.

Πριν από την επανενεργοποίηση της συσκευής απευθυνθείτε στο αρμόδιο τμήμα εξυπηρέτησης πελατών της KÄRCHER.

## Περιγραφή συσκευής

Σε αυτές τις οδηγίες λειτουργίας περιγράφεται ο μέγιστος δυνατός εξοπλισμός. Στο παραδοτέο υλικό υπάρχουν διαφορές ανάλογα με το μοντέλο (ανατρέξτε στη συσκευασία).

Για τα σχήματα δείτε τη σελίδα εικόνων

### Εικόνα Α

- ① Δοχείο νερού
- ② Στόμιο πλήρωσης δοχείου νερού
- ③ Διακόπτης - ON
- ④ Διακόπτης - OFF
- ⑤ Ενδεικτική λυχνία (πράσινη) - Θέρμανση
- ⑥ Ενδεικτική λυχνία (κόκκινη) - Έλλειψη νερού
- ⑦ Λαβή μεταφοράς
- ⑧ Στήριγμα εξαρτημάτων
- ⑨ Στήριγμα εξαρτημάτων
- ⑩ Πώμα συντήρησης
- ⑪ Θήκη ηλεκτρικού καλωδίου σύνδεσης
- ⑫ Στήριγμα φύλαξης για ακροφύσιο δαπέδου
- ⑬ Ηλεκτρικό καλώδιο με φις
- ⑭ Τροχοί (2 τμχ.)
- ⑮ Ροδάκι οδήγησης
- ⑯ Πιστολέτο ατμού
- ⑰ Μοχλός ατμού
- ⑱ Πλήκτρο απασφάλισης
- ⑲ Διακόπτης επιλογής για ποσότητα ατμού (με ασφάλεια παιδιών)
- ⑳ Εύκαμπτος σωλήνας ατμού
- ㉑ Ακροφύσιο σημειακής δέσμης
- ㉒ Στρογγυλή βούρτσα (μικρή)
- ㉓ \*\*Ακροφύσιο μεγάλης ισχύος
- ㉔ \*\*Στρογγυλή βούρτσα (μεγάλη)
- ㉕ Ακροφύσιο χειρός
- ㉖ Επένδυση μικροϊνών ακροφυσίου χειρός

- ㉗ Σωλήνες προέκτασης (2 τμχ.)
- ㉘ Πλήκτρο απασφάλισης
- ㉙ Ακροφύσιο δαπέδου
- ㉚ Σύνδεση βέλκρο
- ㉛ Πανί δαπέδου από μικροΐνες (1 τμχ.)
- ㉜ \*\*Πανί δαπέδου από μικροΐνες (2 τμχ.)
- ㉝ \*\*Εξάρτημα χαλιών

\*\* SC 4 EasyFix Premium

## Συναρμολόγηση

### Τοποθέτηση πρόσθετων εξαρτημάτων

1. Τοποθετήστε και ασφαλίστε το ροδάκι οδήγησης και τους πίσω τροχούς.

#### Εικόνα Β

2. Σπρώξτε το ανοικτό άκρο του πρόσθετου εξαρτήματος στο πιστολέτο ατμού, μέχρι να κλειδώσει το πλήκτρο απασφάλισης του πιστολέτου.

#### Εικόνα Ι

3. Σπρώξτε το ανοικτό άκρο του πρόσθετου εξαρτήματος πάνω στο ακροφύσιο σημειακής δέσμης.

#### Εικόνα J

4. Συνδέστε το σωλήνα προέκτασης με το πιστολέτο ψεκασμού.
  - a Σπρώξτε τον 1ο σωλήνα προέκτασης πάνω στο πιστολέτο ατμού, μέχρι να κλειδώσει το πλήκτρο απασφάλισης του πιστολέτου.  
Ο συνδετικός σωλήνας συνδέθηκε.
  - b Σπρώξτε τον 2ο σωλήνα προέκτασης πάνω στον 1ο σωλήνα προέκτασης.  
Οι συνδετικοί σωλήνες συνδέθηκαν.

#### Εικόνα Κ

5. Σπρώξτε το πρόσθετο εξάρτημα ή και το ακροφύσιο δαπέδου στο ελεύθερο άκρο του σωλήνα προέκτασης.

Το πρόσθετο εξάρτημα συνδέθηκε.

### Αποσύνδεση πρόσθετων εξαρτημάτων

1. Φέρτε τον διακόπτη επιλογής ποσότητας ατμού προς τα πίσω.  
Ο μοχλός ατμού είναι κλειδωμένος.
2. Πιέστε το πλήκτρο απασφάλισης και αποσυναρμολογήστε τα εξαρτήματα.

#### Εικόνα Q

## Λειτουργία

### Προσθήκη νερού

Για να γεμίσετε το δοχείο νερού μπορείτε οποιαδήποτε στιγμή είτε να το αφαιρέσετε από τη συσκευή ή να το γεμίσετε κατευθείαν στη συσκευή.

### ΠΡΟΣΟΧΗ

#### Ζημιές στη συσκευή

Από ακατάλληλο νερό μπορούν να βουλώσουν τα ακροφύσια ή να προκληθεί ζημιά στην ένδειξη στάθμης νερού.

Μην χρησιμοποιείτε καθαρό αποσταγμένο νερό. Χρησιμοποιείται αποσταγμένο νερό μέχρι 50 % αναμειγμένο με νερό βρύσης.

Μη χρησιμοποιείτε νερό συμπυκνώματος από στεγνωτήριο ρούχων.

Μη χρησιμοποιείτε συγκεντρωμένο βρόχινο νερό.

Μην προσθέτετε μέσα καθαρισμού ούτε άλλες πρόσθετες ουσίες (π.χ. αρώματα).

## Αφαίρεση δοχείου νερού για γέμισμα

1. Τραβήξτε το δοχείο νερού κάθετα προς τα επάνω. **Εικόνα C**
2. Γεμίστε το δοχείο νερού κατακόρυφα με νερό βρύσης ή με μείγμα νερού βρύσης και έως και 50 % αποσταγμένου νερού μέχρι το σημάδι "MAX".
3. Τοποθετήστε το δοχείο νερού στη θέση του και πιέστε το προς τα κάτω, ώσπου να ασφαλίσει.

## Πλήρωση δοχείου νερού κατευθύνει τη συσκευή

1. Με μία κανάτα γεμίστε το δοχείο νερού από το άνοιγμα πλήρωσης μέχρι το σημάδι "MAX" με νερό βρύσης ή με μείγμα νερού βρύσης και έως και 50 % αποσταγμένου νερού.

**Εικόνα D**

## Ενεργοποίηση συσκευής

### Υπόδειξη

Αν στον ατμολέβητα βρίσκεται ελάχιστο ή καθόλου νερό, τότε ενεργοποιείται η αντλία νερού και μεταφέρει νερό από το δοχείο νερού στον ατμολέβητα. Η διαδικασία πλήρωσης μπορεί να διαρκέσει αρκετά λεπτά.

### Υπόδειξη

Η συσκευή κλείνει για λίγο τη βαλβίδα ανά 60 δευτερόλεπτα, οπότε και ακούγεται ένα ελαφρό κλικ. Με αυτό τον τρόπο αποτρέπεται η εμπλοκή της βαλβίδας. Από αυτό δεν επηρεάζεται η έξοδος του ατμού.

1. Τοποθετήστε τη συσκευή σε σταθερό δάπεδο.
2. Συνδέστε τον ρευματολήπτη στην πρίζα.

**Εικόνα E**

3. Πιέστε τον διακόπτη στο ON. Η πράσινη ενδεικτική λυχνία θέρμανσης αναβοσβήνει.

**Εικόνα F**

4. Περιμένετε να ανάψει σταθερά η πράσινη ενδεικτική λυχνία θέρμανσης.

**Εικόνα G**



5. Πιέστε τον μοχλό ατμού.

**Εικόνα H**

Εξέρχεται ατμός.

## Ρύθμιση της παροχής ατμού

Ο διακόπτης επιλογής της ποσότητας ατμού ρυθμίζει την εξερχόμενη ποσότητα ατμού. Ο διακόπτης επιλογής έχει 3 θέσεις:

	Μέγιστη ποσότητα ατμού
	Μειωμένη ποσότητα ατμού
	Καθόλου ατμός - Ασφάλεια για παιδιά <b>Υπόδειξη</b> Σε αυτή τη θέση δεν μπορεί να χρησιμοποιηθεί ο μοχλός ατμού.

1. Ρυθμίστε τον διακόπτη επιλογής στην απαιτούμενη ποσότητα ατμού.
2. Πιέστε τον μοχλό ατμού.
3. Πριν από τον καθαρισμό κατευθύνετε το πιστολέτο σε ένα πανί μέχρι που ο ατμός να αρχίσει να βγαίνει ομοιόμορφα.

## Προσθήκη νερού

Σε περίπτωση έλλειψης νερού ανάβει κόκκινη η ενδεικτική λυχνία έλλειψης νερού και ηχεί ένα ακουστικό σήμα.

### Υπόδειξη

Η αντλία νερού γεμίζει τον ατμολέβητα κατά διαστήματα. Εάν η πλήρωση είναι επιτυχής, η κόκκινη ενδεικτική λυχνία έλλειψης νερού σβήνει.

### Υπόδειξη

Αν στον ατμολέβητα βρίσκεται ελάχιστο ή καθόλου νερό, τότε ενεργοποιείται η αντλία νερού και μεταφέρει νερό από το δοχείο νερού στον ατμολέβητα. Η διαδικασία πλήρωσης μπορεί να διαρκέσει αρκετά λεπτά.

### ΠΡΟΣΟΧΗ

#### Ζημιές στη συσκευή

Από ακατάλληλο νερό μπορούν να βουλώσουν τα ακροφύσια ή να προκληθεί ζημιά στην ένδειξη στάθμης νερού.

Μην χρησιμοποιείτε καθαρό αποσταγμένο νερό. Χρησιμοποιείται αποσταγμένο νερό μέχρι 50 % αναμειγμένο με νερό βρύσης.

Μη χρησιμοποιείτε νερό συμπτκνώματος από στεγνωτήριο ρούχων.

Μη χρησιμοποιείτε συγκεντρωμένο βρόχινο νερό.

Μην προσθέτετε μέσα καθαρισμού ούτε άλλες πρόσθετες ουσίες (π.χ. αρώματα).

1. Γεμίστε το δοχείο νερού μέχρι το σημάδι "MAX" με νερό βρύσης ή με μείγμα νερού βρύσης και έως και 50 % αποσταγμένου νερού.

Η συσκευή είναι έτοιμη για χρήση.

## Απενεργοποίηση συσκευής

1. Πιέστε τον διακόπτη στο OFF.

**Εικόνα O**

Η συσκευή απενεργοποιείται.

2. Πατήστε τον μοχλό ατμού, μέχρι να πάψει να βγαίνει ατμός.

**Εικόνα P**

Ο ατμολέβητας είναι χωρίς πίεση.

3. Φέρτε την ασφάλεια παιδιών προς τα πίσω (διακόπτης επιλογής ποσότητας ατμού).

Ο μοχλός ατμού είναι κλειδωμένος.

4. Αποσυνδέστε τον ρευματολήπτη από την πρίζα.
5. Αδειάστε το δοχείο νερού.

## Πλύσιμο του ατμολέβητα

Ξεπλένετε τον ατμολέβητα της συσκευής το αργότερο ύστερα από κάθε 10η πλήρωση του δοχείου.

1. Απενεργοποιήστε τη συσκευή, βλ. κεφάλαιο Απενεργοποίηση συσκευής.
2. Αφήστε τη συσκευή να κρυσώσει.
3. Αδειάστε το δοχείο νερού.
4. Βγάλτε τα πρόσθετα εξαρτήματα από τις υποδοχές τους.
5. Ανοίξτε το πώμα συντήρησης. Για να το επιτύχετε, τοποθετήστε το ανοικτό άκρο ενός σωλήνα προέκτασης στο πώμα συντήρησης, ασφαλίστε το στον οδηγό και ξεβιδώστε το.

**Εικόνα T**

6. Γεμίστε τον ατμολέβητα με νερό και ανακινήστε τον με δύναμη. Κατ' αυτόν τον τρόπο αποκολλώνται τα άλατα που συσσωρεύονται στον πυθμένα του ατμολέβητα.
7. Αδειάστε όλο το νερό από τον ατμολέβητα.

**Εικόνα U**

## Αποθήκευση συσκευής

1. Βάλτε τους σωλήνες προέκτασης στα μεγάλα στηρίγματα εξαρτημάτων.
2. Βάλτε τα ακροφύσια χειρός και σημειακής δέσμης σε από 1 σωλήνα προέκτασης.
3. Στερεώστε τη μεγάλη στρογγυλή βούρτσα στο ακροφύσιο σημειακής δέσμης.

## Χρήση των εξαρτημάτων

### Πιστολέτο ατμού

Το πιστολέτο ατμού μπορεί να χρησιμοποιείται χωρίς εξαρτήματα στους παρακάτω τομείς:

- Για αφαίρεση ελαφρών τσαλακωμάτων από κρεμασμένα ρούχα: Ψεκάστε το ρούχο με ατμό από απόσταση 10-20 cm.
- Για υγρό σκούπισμα σκόνης: Ψεκάστε λίγο ατμό σε ένα πανί και περάστε με αυτό τα έπιπλα.

### Ακροφύσιο σημειακής δέσμης

Το ακροφύσιο σημειακής δέσμης ενδείκνυται ιδιαίτερα για τον καθαρισμό σημείων, αρμών, εξαρτημάτων, αποχετεύσεων, νιπτήρων, τουαλετών, στοριών ή σωμάτων καλοριφέρ με δύσκολη πρόσβαση. Όσο πιο κοντά στο λερωμένο σημείο βρίσκεται το ακροφύσιο σημειακής δέσμης, τόσο αποτελεσματικότερη είναι η καθαριστική δράση, επειδή η θερμοκρασία και ο ατμός στο σημείο εξόδου του ακροφυσίου είναι ισχυρότερα. Πριν τον καθαρισμό με ατμό, μπορείτε να αφαιρέσετε τα επίμονα άλατα με ένα κατάλληλο καθαριστικό μέσο. Αφήστε το καθαριστικό να δράσει για περίπου 5 λεπτά και κατόπιν χρησιμοποιήστε ατμό.

1. Σπρώξτε το ακροφύσιο σημειακής δέσμης πάνω στο πιστολέτο ατμού.

### Εικόνα Ι

### Στρογγυλή βούρτσα (μικρή)

Η μικρή στρογγυλή βούρτσα ενδείκνυται για τον καθαρισμό σκληρών ακαθαρσιών. Με βούρτσισμα μπορείτε να απομακρύνετε ευκολότερα τους επίμονους ρύπους.

### ΠΡΟΣΟΧΗ

#### Ζημιά στις επιφάνειες

Η βούρτσα μπορεί να προκαλέσει γρατσουνιές σε ευαίσθητες επιφάνειες.

Ακατάλληλο για τον καθαρισμό ευαίσθητων επιφανειών.

1. Τοποθετήστε τη μικρή στρογγυλή βούρτσα στο ακροφύσιο σημειακής δέσμης.

### Εικόνα J

### Στρογγυλή βούρτσα (μεγάλη)

Η μεγάλη στρογγυλή βούρτσα ενδείκνυται για τον καθαρισμό μεγάλων στρογγυλεμένων επιφανειών, π.χ. νιπτήρες, ντουζιέρες, μπανιέρες, νεροχύτες.

### ΠΡΟΣΟΧΗ

#### Ζημιά στις επιφάνειες

Η βούρτσα μπορεί να προκαλέσει γρατσουνιές σε ευαίσθητες επιφάνειες.

Ακατάλληλο για τον καθαρισμό ευαίσθητων επιφανειών.

1. Τοποθετήστε τη μεγάλη στρογγυλή βούρτσα στο ακροφύσιο σημειακής δέσμης.

### Εικόνα J

### Ακροφύσιο μεγάλης ισχύος

Το ακροφύσιο μεγάλης ισχύος ενδείκνυται για τον καθαρισμό επίμονων ρύπων, για φύσημα γωνιών, αρμών κτλ.

1. Τοποθετήστε το ακροφύσιο μεγάλης ισχύος πάνω στο ακροφύσιο σημειακής δέσμης όπως και με τη στρογγυλή βούρτσα.

### Εικόνα J

### Ακροφύσιο χειρός

Το ακροφύσιο χειρός ενδείκνυται για τον καθαρισμό μικρών επιφανειών, ντουζιερών και καθρεφτών.

1. Όπως το ακροφύσιο σημειακής δέσμης σπρώξτε το ακροφύσιο χειρός πάνω στο πιστολέτο ατμού.

### Εικόνα Ι

4. Τοποθετήστε τη μικρή στρογγυλή βούρτσα και τα ακροφύσια στο μεσαίο στήριγμα εξαρτημάτων.
5. Αναρτήστε το ακροφύσιο δαπέδου στο στήριγμα φύλαξης.  
**Εικόνα R**
6. Τυλίξτε τον ελαστικό σωλήνα ατμού γύρω από τους σωλήνες προέκτασης και βάλτε το πιστολέτο ατμού μέσα στο ακροφύσιο δαπέδου.  
**Εικόνα S**
7. Τυλίξτε το ηλεκτρικό καλώδιο γύρω από τους σωλήνες προέκτασης.
8. Βάλτε το ηλεκτρικό καλώδιο μέσα στη θήκη εξαρτημάτων.
9. Φυλάσσετε τη συσκευή σε ξηρό χώρο που προστατεύεται από τον παγετό.

## Σημαντικές υποδείξεις για τη χρήση

### Καθαρισμός δαπέδων

Πριν τη χρήση της συσκευής συνιστάται να σκουπίσετε το δάπεδο με απλή ή με ηλεκτρική σκούπα. Έτσι θα απομακρυνθούν από το δάπεδο οι ρύποι και τα ελεύθερα σωματίδια πριν τον υγρό καθαρισμό.

### Φρεσκάρισμα υφασμάτων

Πριν από την καταγρασία με τη συσκευή, ελέγχετε πάντα την αντοχή των υφασμάτων σε σημεία που δεν είναι ορατά: Ψεκάστε με ατμό, στη συνέχεια αφήστε να στεγνώσει το ύφασμα και, τέλος, ελέγξτε εάν παρατηρούνται αλλαγές στο χρώμα ή στο σχήμα.

### Καθαρισμός επενδεδυμένων ή βαμμένων επιφανειών

#### ΠΡΟΣΟΧΗ

#### Ζημιά στις επιφάνειες

Ο ατμός μπορεί να αποκολλήσει κερύ, λούστρο επίπλων, συνθετικές επιστρώσεις, χρώμα και περιμετρική ταινία από το πλάι.

Μη στρέψετε τον ατμό πάνω σε κολλημένες ακμές διότι μπορεί να αποκολληθεί η κολλημένη ταινία.

Μην χρησιμοποιείτε τη συσκευή για τον καθαρισμό μη στεγανών δαπέδων από ξύλο ή παρκέ.

Μην χρησιμοποιείτε τη συσκευή για τον καθαρισμό λουστραρισμένων ή επενδεδυμένων επιφανειών όπως π.χ. έπιπλα κουζίνας, πόρτες ή παρκέ.

1. Για τον καθαρισμό αυτών των επιφανειών ψεκάστε λίγο με ατμό ένα πανί και περάστε με αυτό την επιφάνεια.

### Καθαρισμός γυάλινων επιφανειών

#### ΠΡΟΣΟΧΗ

#### Θραύση γυαλιού και ζημιές στην επιφάνεια

Ο ατμός μπορεί να προκαλέσει ζημιές σε στεγανοποιημένα σημεία στα πλαίσια παραθύρων. Ακόμη σε χαμηλές εξωτερικές θερμοκρασίες μπορεί να προκαλέσει μηχανικές τάσεις στην επιφάνεια των υαλοπινάκων με συνέπεια τη θραύση.

Μην στρέψετε τη δέσμη ατμού πάνω σε στεγανά σημεία του πλαισίου του παραθύρου.

Σε περίπτωση χαμηλής εξωτερικής θερμοκρασίας θερμάνετε τα τζάμια των παραθύρων, περνώντας ελαφρά με ατμό ολόκληρη τη γυάλινη επιφάνεια.

- Καθαρίζετε τα τζάμια με το ακροφύσιο χειρός και την ειδική επένδυση. Για την απομάκρυνση του νερού, χρησιμοποιήστε έναν υαλοκαθαριστήρα ή σκουπίστε τις επιφάνειες μέχρι να στεγνώσουν.

2. Τραβήξτε την επένδυση πάνω από το ακροφύσιο χειρός.

### Ακροφύσιο δαπέδου

Το ακροφύσιο δαπέδου ενδείκνυται για τον καθαρισμό επιστρώσεων τοίχων και δαπέδων που πλένονται, π.χ. δάπεδα από πέτρα, πλακίδια και PVC.

#### ΠΡΟΣΟΧΗ

##### Ζημιές από τη δράση του ατμού

Η ζέση και η διαρκής υγρασία μπορούν να προκαλέσουν ζημιά.

Πριν από τη χρήση ελέγχετε την ανθεκτικότητα στη θερμότητα και την επίδραση του ατμού σε ένα κρυφό σημείο με μικρή ποσότητα ατμού.

#### Υπόδειξη

Τα υπολείμματα του απορρυπαντικού ή των γαλακτωμάτων καθαρισμού στην υπό καθαρισμό επιφάνεια, μπορούν να προκαλέσουν γραμμώσεις κατά τον καθαρισμό με ατμό, οι οποίες, όμως, εξαφανίζονται με την επανειλημμένη εφαρμογή.

Πριν τη χρήση της συσκευής συνιστάται να σκουπίσετε το δάπεδο με απλή ή με ηλεκτρική σκούπα. Έτσι θα απομακρυνθούν από το δάπεδο οι ρύποι και τα ελεύθερα σωματίδια πριν τον υγρό καθαρισμό. Σε πολύ λερωμένες επιφάνειες πρέπει να προχωρήτε αργά, ώστε ο ατμός να μπορεί να επιδρά για περισσότερη ώρα.

1. Συνδέστε το σωλήνα προέκτασης με το πιστολέτο ψεκασμού.

#### Εικόνα Κ

2. Σπρώξτε το ακροφύσιο δαπέδου στο σωλήνα προέκτασης.

3. Στερεώστε το πανί δαπέδου στο ακροφύσιο δαπέδου.

a Τοποθετήστε το πανί δαπέδου στο δάπεδο με τις αυτοκόλλητες ταινίες προς τα πάνω.

b Περάστε το ακροφύσιο δαπέδου με λίγη πίεση πάνω στο πανί δαπέδου.

#### Εικόνα Μ

Το πανί δαπέδου συγκρατείται αυτόνομα στο ακροφύσιο δαπέδου με τα αυτοκόλλητα.

### Αφαίρεση πανιού δαπέδου

1. Με ένα πόδι συγκρατήστε την άκρη του πανιού δαπέδου και σηκώστε το ακροφύσιο δαπέδου προς τα πάνω.

#### Εικόνα Μ

#### Υπόδειξη

Στην αρχή η αυτοκόλλητη ταινία του πανιού δαπέδου είναι ακόμη πολύ δυνατή και αφαιρείται δύσκολα από το ακροφύσιο δαπέδου. Μετά από πολλές χρήσεις και μετά το πλύσιμο του πανιού δαπέδου μπορεί αυτό να βγαίνει εύκολα από το ακροφύσιο δαπέδου και έχει τη σωστή πρόσφυση.

### Φύλαξη ακροφυσίου δαπέδου

1. Κατά τις διακοπές από την εργασία, αναρτήστε το ακροφύσιο δαπέδου στο στήριγμα φύλαξης.

#### Εικόνα Ρ

### Εξάρτημα χαλιών

Με το εξάρτημα χαλιών μπορείτε να φρεσκάρετε χαλιά και μοκέτες.

#### ΠΡΟΣΟΧΗ

##### Ζημιές στο εξάρτημα χαλιών και στο χαλί ή τη μοκέτα

Οι ακαθαρσίες στο εξάρτημα χαλιών καθώς και ζέση και υγρασία μπορούν να προκαλέσουν ζημιά στα χαλιά και τις μοκέτες.

Γι αυτό πριν από τη χρήση ελέγχετε την ανθεκτικότητα στη θερμότητα και την επίδραση του ατμού στο χαλί σε ένα κρυφό σημείο με μικρή ποσότητα ατμού.

Τηρείτε τις υποδείξεις καθαρισμού των κατασκευαστών των χαλιών.

Βεβαιωθείτε πως πριν τη χρήση του εξαρτήματος χαλιών από το χαλί αφαιρέθηκαν σκόνη και λεκέδες.

Πριν από τη χρήση και κατά τα διαλείμματα λειτουργίας αφαιρείτε τυχόν σχηματισμένο νερό (από συμπύκνωση) με εξάτμιση σε μια απορροή (χωρίς πανί δαπέδου / με πρόσθετο εξάρτημα).

Χρησιμοποιείτε το εξάρτημα χαλιών μόνο με πανί δαπέδου στο ακροφύσιο δαπέδου.

Κατά τη χρήση του εξαρτήματος χαλιών κάντε καθαρισμό με ατμό σε χαμηλή βαθμίδα.

Μην κατευθύνετε τον ατμό συνεχώς σε ένα σημείο (το πολύ 5 δευτερόλεπτα), ώστε να μην προκληθεί έντονη ύγρανση με κίνδυνο ζημιές από την επίδραση της υπερθέρμανσης.

Μην χρησιμοποιείτε το εξάρτημα χαλιών σε χαλιά με παχύ πέλος.

### Στερέωση του εξαρτήματος χαλιού στο ακροφύσιο δαπέδου

1. Στερεώστε το πανί στο ακροφύσιο δαπέδου, βλ. κεφάλαιο Ακροφύσιο δαπέδου.

#### Εικόνα Μ

2. Περάστε το ακροφύσιο δαπέδου με λίγη πίεση μέσα στο εξάρτημα χαλιών και ασφαλίστε.

#### Εικόνα Ν

3. Αρχίστε τον καθαρισμό του χαλιού.

### Αφαίρεση εξαρτήματος ταπητών από το ακροφύσιο δαπέδου

#### Δ ΠΡΟΣΟΧΗ

##### Εγκυμάτα στα πόδια

Το εξάρτημα χαλιών μπορεί να ζεσταθεί πολύ κατά τη χρήση ατμού.

Μη λειτουργείτε και μην αφαιρείτε το εξάρτημα χαλιών ξυπόλυτοι ή με ανοιχτά πέδιλα.

Λειτουργείτε και αφαιρείτε το εξάρτημα χαλιών μόνο φορώντας κατάλληλα υποδήματα.

1. Με την άκρη του υποδημάτος πιέστε προς τα κάτω τη γλώσσα του εξαρτήματος χαλιών.

2. Σηκώστε προς τα πάνω το ακροφύσιο δαπέδου.

#### Εικόνα Ν

### Φροντίδα και συντήρηση

#### Αφαλάτωση του ατμολέβητα

#### Υπόδειξη

Επειδή συγκεντρώνονται άλατα στη συσκευή, συνιστούμε να την καθαρίζετε από τα άλατα σύμφωνα με τον αριθμό πληρώσεων του δοχείου νερού που αναγράφονται στον πίνακα (ΠΔ=Πληρώσεις δοχείου).

Σκληρότητα νερού	°dH	mmol/l	ΠΔ
I μαλακό	0-7	0-1,3	100
II μέτριο	7-14	1,3-2,5	90
III σκληρό	14-21	2,5-3,8	75
IV πολύ σκληρό	>21	>3,8	50

#### Υπόδειξη

Οι αρμόδιες αρχές ή οι εταιρείες υδάτων δίνουν πληροφορίες σχετικά με τη σκληρότητα του νερού της βρύσης.

#### ΠΡΟΣΟΧΗ

##### Ζημιά στις επιφάνειες

Το διάλυμα αφαίρεσης αλάτων μπορεί να προκαλέσει διάβρωση στις ευαίσθητες επιφάνειες.



Η πλήρωση και η εκκένωση της συσκευής πρέπει να γίνονται με προσοχή.

1. Απενεργοποιήστε τη συσκευή, βλ. κεφάλαιο Απενεργοποίηση συσκευής.
  2. Αφήστε τη συσκευή να κρυώσει.
  3. Αδειάστε το δοχείο νερού.
  4. Βγάλετε τα πρόσθετα εξαρτήματα από τις υποδοχές τους.
  5. Ανοίξτε το πώμα συντήρησης. Για τον σκοπό αυτό, τοποθετήστε το ανοικτό άκρο ενός σωλήνα προέκτασης στο πώμα συντήρησης, ασφαλίστε το στον οδηγό και ξεβιδώστε το.
- Εικόνα Τ**
6. Αδειάστε όλο το νερό από τον ατμολέβητα.

#### Εικόνα U

### ΠΡΟΣΟΧΗ

#### Ζημιές στη συσκευή από τα μέσα αφαλάτωσης

Από ακατάλληλα μέσα αφαλάτωσης καθώς και από λανθασμένη δοσολογία μπορούν να προκληθούν ζημιές στη συσκευή.

Χρησιμοποιείτε αποκλειστικά το γνήσιο μέσο αφαλάτωσης της KÄRCHER.

Χρησιμοποιείτε 1 μονάδα δοσολογίας του μέσου αφαλάτωσης για 0,5 l νερό.

7. Χρησιμοποιείτε το διάλυμα μέσου αφαλάτωσης σύμφωνα με τις αντίστοιχες οδηγίες.
8. Γεμίστε τον ατμολέβητα με το διάλυμα μέσου αφαλάτωσης. Μην κλείνετε ερμητικά τον ατμολέβητα.
9. Αφήστε το διάλυμα αφαλάτωσης να δράσει για περίπου 8 ώρες.
10. Αδειάστε όλο το διάλυμα αφαλάτωσης από τον ατμολέβητα.
11. Ενδεχομένως, επαναλάβετε τη διαδικασία αφαλάτωσης.
12. Ξεπλύνετε τον ατμολέβητα 2-3 φορές με κρύο νερό ώστε να φύγουν όλα τα υπολείμματα του διαλύματος αφαλάτωσης.
13. Αδειάστε όλο το νερό από τον ατμολέβητα.
14. Στεγνώστε τη θήκη για το ηλεκτρικό καλώδιο σύνδεσης.
15. Βιδώστε το πώμα συντήρησης με έναν σωλήνα προέκτασης.

### Φροντίδα των εξαρτημάτων

(Πρόσθετα εξαρτήματα - ανάλογα την παραγγελία)

#### Υπόδειξη

Το πανί δοπέδου και η επένδυση του ακροφυσίου χειρός είναι ήδη πλυμένα και μπορούν να χρησιμοποιηθούν αμέσως στην εργασία με τη συσκευή. Τα πανιά μικροϊνών δεν είναι κατάλληλα για στεγνωτήριο ρούχων.

#### Υπόδειξη

Για το πλύσιμο των πανιών τηρείτε τις υποδείξεις που βρίσκονται στο σημείωμα πλύσης. Μη χρησιμοποιείτε μαλακτικά, ώστε να διατηρηθεί η καλή απορροφητικότητα των πανιών.

1. Τα πανιά δοπέδου και οι επενδύσεις πλένονται στο πλυντήριο το πολύ στους 60 °C.

### Αντιμετώπιση βλαβών

Οι βλάβες οφείλονται συχνά σε ασημένιες αιτίες, τις οποίες μπορείτε να αντιμετωπίσετε μόνοι σας με τη βοήθεια του ακόλουθου πίνακα. Σε περίπτωση αμφιβολίας ή σε περίπτωση βλάβης που δεν αναφέρεται εδώ παρακαλούμε να απευθύνεστε στο εξουσιοδοτημένο τμήμα εξυπηρέτησης πελατών.

### Δ ΠΡΟΕΙΔΟΠΟΙΗΣΗ

#### Κίνδυνος ηλεκτροπληξίας και εγκαύματος

Όσο η συσκευή είναι συνδεδεμένη στο ηλεκτρικό ρεύμα ή αν δεν έχει κρυώσει ακόμη η αντιμετώπιση βλαβών είναι επικίνδυνη υπόθεση.

Αποσυνδέστε το φως από την πρίζα.

Αφήστε τη συσκευή να κρυώσει.

Ο ατμολέβητας έχει άλατα.

● Αφαλατώστε τον ατμολέβητα.

#### Η ενδεικτική λυχνία έλλειψης νερού αναβοσβήνει κόκκινη και ηχηί το ακουστικό σήμα

Δεν υπάρχει νερό στο δοχείο.

● Γεμίστε το δοχείο νερού μέχρι το σημάδι "MAX".

Η ενδεικτική λυχνία έλλειψης νερού ανάβει κόκκινη Ο ατμολέβητας δεν έχει νερό. Ενεργοποιήθηκε η προστασία υπερθέρμανσης της αντλίας.

1. Απενεργοποιήστε τη συσκευή, βλ. κεφάλαιο Απενεργοποίηση συσκευής.
2. Γεμίστε το δοχείο νερού.
3. Ενεργοποιήστε τη συσκευή, βλ. κεφάλαιο Ενεργοποίηση συσκευής.

Το δοχείο νερού δεν έχει τοποθετηθεί σωστά ή έχει άλατα.

1. Αφαιρέστε το δοχείο νερού.

2. Ξεπλύνετε το δοχείο νερού.

3. Τοποθετήστε το δοχείο νερού στη θέση του και πιέστε το προς τα κάτω, ώσπου να ασφαλίσει.

#### Ο μοχλός ατμού δεν μπορεί να πατηθεί

Ο μοχλός ατμού προστατεύεται με την ασφάλεια για παιδιά.

● Φέρτε την ασφάλεια παιδιών προς τα εμπρός (διακόπτης επιλογής ποσότητας ατμού).  
Ο μοχλός ατμού απασφαλίζει.

#### Η προθέρμανση διαρκεί πολύ

Ο ατμολέβητας έχει άλατα.

● Αφαλατώστε τον ατμολέβητα.

#### Μεγάλη εκροή νερού

Ο ατμολέβητας έχει άλατα.

● Αφαλατώστε τον ατμολέβητα.

### Τεχνικά στοιχεία

#### Ηλεκτρική σύνδεση

Τάση	V	220-240
------	---	---------

Φάση	~	1
------	---	---

Συχνότητα	Hz	50-60
-----------	----	-------

Βαθμός προστασίας		IPX4
-------------------	--	------

Κατηγορία προστασίας		I
----------------------	--	---

#### Στοιχεία ισχύος

Θερμαντική ισχύς	W	2000
------------------	---	------

Μέγιστη πίεση λειτουργίας	MPa	0,35
---------------------------	-----	------

Χρόνος προθέρμανσης	Λεπτά	4
---------------------	-------	---

Ατμός διαρκείας	g/min	50
-----------------	-------	----

Μέγιστη δέσμη ατμού	g/min	110
---------------------	-------	-----

#### Ποσότητα πλήρωσης

Δοχείο νερού	l	0,8
--------------	---	-----

Ατμολέβητας	l	0,5
-------------	---	-----

#### Διαστάσεις και βάρη

Βάρος (χωρίς παρελκόμενα)	kg	4,1
---------------------------	----	-----

Μήκος	mm	350
-------	----	-----

Πλάτος	mm	280
--------	----	-----

Με την επιφύλαξη τεχνικών αλλαγών.

**İçindekiler**

Genel uyarılar . . . . .	70
Amaca uygun kullanım . . . . .	70
Çevre koruma . . . . .	70
Aksesuarlar ve yedek parçalar . . . . .	70
Teslimat kapsamı . . . . .	70
Garanti . . . . .	70
Güvenlik tertibatları . . . . .	70
Cihaz açıklaması . . . . .	70
Montaj . . . . .	71
İşletme . . . . .	71
Önemli kullanım talimatları . . . . .	72
Aksesuarların kullanımı . . . . .	73
Bakım ve koruma . . . . .	74
Arızalarda yardım . . . . .	74
Teknik bilgiler . . . . .	75

**Genel uyarılar**

Cihazınızı ilk defa kullanmadan önce orijinal işletim kılavuzunu ve ekli güvenlik bilgilerini okuyun. Buna göre davranın.

Her iki kılavuzu daha sonra kullanmak için ve sizden sonraki kullanıcı için saklayın.

**Amaca uygun kullanım**

Cihazı sadece evinizde kullanın. Cihaz buharlı temizleme için tasarlanmıştır ve bu kılavuzda açıklandığı gibi uygun aksesuarlar ile birlikte kullanılabilir. Temizlik maddesi gerekli değildir. Güvenlik uyarılarını dikkate alın.

**Çevre koruma**

Ambalaj malzemeleri geri dönüştürülebilir. Lütfen ambalajları çevreye zarar vermeden tasfiye edin.



Elektrikli ve elektronik cihazlar, değerli ve geri dönüştürülebilir malzemelerin yanı sıra yanlış kullanılması veya yanlış imha edilmesi durumunda insan sağlığı ve çevre için potansiyel tehlike teşkil edebilecek piller, aküler veya yağlar içerebilir. Ancak cihazın usulüne uygun şekilde çalıştırılması için bu parçaların gereklidir. Bu sembol ile işaretlenen cihazlar evsel atık ile birlikte imha edilmemelidir.

**İçindekiler hakkında uyarılar (REACH)**

İçindekiler hakkında ayrıntılı bilgileri bulabileceğiniz adres: [www.kaercher.de/REACH](http://www.kaercher.de/REACH)

**Aksesuarlar ve yedek parçalar**

Sadece orijinal aksesuarlar ve orijinal yedek parçalar kullanın. Bu parçalar cihazın güvenli ve arızasız çalışmasını sağlar.

Aksesuar ve yedek parçalara ilişkin bilgiler için adres: [www.kaercher.com](http://www.kaercher.com).

**Teslimat kapsamı**

Cihazınızın teslimat kapsamı ambalajı üzerinde gösterilmiştir. Ambalaj açıldığında içindeki parçalarda eksiklik olup olmadığını kontrol edin. Aksesuarların eksik olması durumunda ya da nakliye hasarlarında yetkili satıcınızı bilgilendirin.

**Garanti**

Her ülkede yetkili distribütörümüz tarafından verilmiş garanti şartları geçerlidir. Garanti süresi içinde cihazınızda oluşan muhtemel hasarları, arızanın kaynağı üre-

tim veya malzeme hatası olduğu sürece ücretsiz olarak karşılıyoruz. Garanti durumunda satış fişi ile satıcıya veya yetkili servise başvurun.

(Adres için Bkz. Arka sayfa)

**Güvenlik tertibatları****⚠ TEDBİR****Eksik veya kusurlu güvenlik tertibatları**

Emniyet düzenleri sizin emniyetiniz içindir.

Emniyet düzenlerini asla değiştirmeyin veya baypas etmeyin.

**Cihazdaki semboller**

(cihaz tipine bağlı olarak)

	Yanma tehlikesi, çalışma sırasında ekipman yüzeyi sıcaktır
	Buhar nedeniyle haşlanma tehlikesi
	İşletme kılavuzunu oku

**Basınç regülatörü**

Basınç regülatörü, işletme sırasında buhar kazanındaki basıncı mümkün olduğunca sabit tutar. Isıtıcı, buhar kazanı maksimum çalışma basıncına ulaştığında kapanır ve buhar boşaldığında buhar kazanının basıncı düşüldüğünde yeniden açılır.

**Limit termostat**

Limit termostat cihazın aşırı ısınmasını önler. Hata durumunda basınç regülatörü ve kazan termostatu devre dışı kaldığında ve cihaz aşırı ısındığında, limit termostat cihazı devre dışı bırakır. Limit termostatu sıfırlamak için lütfen yetkili KÄRCHER müşteri hizmetleriyle iletişime geçin.

**Kazan termostatu**

Kazan termostatu, örneğin buhar kazanında su bittiği ve buhar kazanındaki sıcaklık yükseldiği gibi hata durumlarında ısıtıcıyı kapatır.

Su ilave ettiğinizde cihaz tekrar kullanıma hazır olur.

**Bakım kapağı**

Bakım kapağı, buhar kazanını mevcut buhara karşı kapatır. Bakım kapağı aynı zamanda bir aşırı basınç valfidir. Basınç regülatörü arızalı olduğunda ve buhar kazanındaki buhar basıncı yükseldiğinde, aşırı basınç valfi açılır ve buhar bakım kapağı üzerinden kazandan tahliye edilir.

Cihazı çalıştırmadan önce lütfen yerel KÄRCHER müşteri hizmetleriyle iletişime geçin.

**Cihaz açıklaması**

Bu kullanım kılavuzunda maksimum donanım açıklanmaktadır. Modele göre teslimatın içeriğinde farklılıklar olabilir (bakınız ambalaj).

**Şekiller için bakınız grafik sayfası****Şekil A**

- 1 Su deposu
- 2 Su deposu doldurma ağızı
- 3 Şalter - Açık
- 4 Şalter - Kapalı
- 5 Kontrol lambası (yeşil) - Isıtıcı

- ⑥ Kontrol lambası (kırmızı) - Su eksikliği
- ⑦ Taşıma kulpu
- ⑧ Aksesuarlar için tutucu
- ⑨ Aksesuarlar için tutucu
- ⑩ Bakım kapağı
- ⑪ Şebeke bağlantı hattı için saklama yeri
- ⑫ Yer süpürme başlığı için park tutucusu
- ⑬ Şebeke fişli şebeke bağlantı hattı
- ⑭ Tekerlekler (2 adet)
- ⑮ Yönlendirme makarası
- ⑯ Buhar tabancası
- ⑰ Buhar kolu
- ⑱ Kilit açma tuşu
- ⑲ Buhar miktarı için seçim şalteri (çocuk emniyetli)
- ⑳ Buhar hortumu
- ㉑ Nokta huzme memesi
- ㉒ Yuvarlak fırça (küçük)
- ㉓ \*\*Güç memesi
- ㉔ \*\*Yuvarlak fırça (büyük)
- ㉕ El memesi
- ㉖ Mikrofiber kapak el memesi
- ㉗ Uzatma boruları (2 adet)
- ㉘ Kilit açma tuşu
- ㉙ Yer süpürme başlığı
- ㉚ Velcro bağlantısı
- ㉛ Mikro elyaf yer bezi (1 adet)
- ㉜ \*\*Mikro elyaf yer bezi (2 adet)
- ㉝ \*\*Halı temizleme başlığı

\*\* SC 4 EasyFix Premium

## Montaj

### Aksesuar montajı

1. Yönlendirme makarası ve çarkları takın ve kilitleyin.  
**Şekil B**
2. Aksesuarın açık ucunu buhar tabancasının kilit açma tuşu devreye girene kadar buhar tabancasına itin.  
**Şekil I**
3. Aksesuarın açık ucunu nokta huzme memesine itin.  
**Şekil J**
4. Uzatma borularını buhar tabancasına bağlayın.
  - a 1. uzatma borusunu buhar tabancasının kilit açma tuşu devreye girene kadar buhar tabancasına itin.  
Bağlantı borusu bağlanmıştır.
  - b 2. uzatma borusunu 1. uzatma borusunun üzerine itin.  
Bağlantı boruları bağlanmıştır.
5. Aksesuarı ve/veya yer süpürme başlığını uzatma borusunun serbest ucuna doğru itin.  
**Şekil K**

Aksesuar bağlanmıştır.

### Aksesuarı ayır

1. Buhar miktarı seçim şalterini arkaya getirin.  
Buhar kolu kilitlidir.
2. Kilit açma tuşuna basın ve parçaları birbirinden çekin.

### Şekil Q

## İşletme

### Su doldurma

Su deposu, doldurmak için her zaman çıkarılabilir veya doğrudan cihazda doldurulabilir.

### DIKKAT

#### Cihazda zararlar

Uygun olmayan su nedeniyle memeler tıkanabilir veya su seviyesi göstergesi zarar görebilir. Saf damıtılmış su doldurmayın. En fazla %50 oranında musluk suyu ve damıtılmış su karışımı kullanın. Kurutma makinesinden yoğunlaşma suyu doldurmayın. Toplanmış yağmur suyu doldurmayın. Temizleme maddesi veya başka ilaveler (ör. kokular) doldurmayın.

### Su deposunun doldurulmak üzere sökülmesi

1. Su deposunu dikey olarak yukarı doğru çekin.  
**Şekil C**
2. Su deposunu, musluk suyu veya musluk suyu ve maksimum %50 oranında damıtılmış su karışımı ile "MAX" işaretine kadar doldurun.
3. Su deposunu yerleştirin ve yerine oturana kadar aşağı doğru bastırın.

### Su deposunun doğrudan cihazda doldurulması

1. Musluk suyunu veya bir kaptan musluk suyu ve maksimum %50 oranında damıtılmış su karışımını "MAX" işaretine kadar doldurun.

### Şekil D

### Cihazın çalıştırılması

#### Not

Buhar kazanında su olmadığı veya mevcut su yeterli olmadığı, su pompası çalışmaya başlar ve su deposundaki suyu buhar kazanına pompalar. Doldurma işlemi birkaç dakika sürebilir.

#### Not

Cihaz, her 60 saniyede bir valfi kısa süreliğine kapatır; bu sırada kısık bir klik sesi duyulur. Valfin kapatılması, valfin sıkışmasını önler. Bu çıkışı etkilenmez.

1. Cihazı sağlam bir zemin üzerine yerleştirin.
2. Şebeke fişini bir prize takın.

### Şekil E

Açık şalterine basın.  
Yeşil ısıtıcı kontrol lambası yanıp söner.

### Şekil F

Yeşil ısıtıcı kontrol lambasının kesintisiz yanmaya başlamasını bekleyin.

### Şekil G

Buhar koluna basın.

### Şekil H



Buhar çıkışı mevcuttur.

### Buhar miktarının ayarlanması

Buhar miktarı seçim şalteri ile dışarı çıkan buhar miktarı düzenlenir. Seçim anahtarının 3 konumu vardır:



Maksimum buhar miktarı

	Azaltılmış buhar miktarı
	Buhar yok - Çocuk emniyeti <b>Not</b> <i>Bu konumda buhar kolu çalıştırılmaz.</i>

1. Buhar miktarı seçim şalterini gerekli buhar miktarına ayarlayın.
2. Buhar koluna basın.
3. Temizleme başlangıcından önce buhar tabancasını buhar eşit şekilde çıkana kadar bir bezin üzerine tutun.

### Su ilave etme

Su eksikliği söz konusu olduğunda, su eksikliği kontrol lambası kırmızı renkte yanıp söner ve bir uyarı sesi sesilir.

#### Not

Su pompası, belirli zaman aralıklarında buhar kazanını doldurur. Doldurma sorunsuz tamamlandığında, kırmızı su eksikliği kontrol lambası söner.

#### Not

Buhar kazanında su olmadığında veya mevcut su yeterli olmadığı, su pompası çalışmaya başlar ve su deposundaki suyu buhar kazanına pompalar. Doldurma işlemi birkaç dakika sürebilir.

#### DIKKAT

##### Cihazda zararlar

Uygun olmayan su nedeniyle memeler tıkanabilir veya su seviyesi göstergesi zarar görebilir.

Saf damıtılmış su doldurmayın. En fazla %50 oranında musluk suyu ve damıtılmış su karışımı kullanın.

Kurutma makinesinden yoğunlaşma suyu doldurmayın.

Toplanmış yağmur suyu doldurmayın.

Temizleme maddesi veya başka ilaveler (ör. kokular) doldurmayın.

1. Su deposunu, "MAX" işaretine kadar musluk suyu veya musluk suyu ve maksimum %50 oranında damıtılmış su karışımı ile doldurun.
- Cihaz kullanıma hazırdır.

### Cihazın kapatılması

1. Kapalı şalterine basın.

#### Şekil O

Cihaz kapalıdır.

2. Buhar çıkmayana kadar buhar koluna basın.

#### Şekil P

Buhar kazanı basınçsız hale getirilmiştir.

3. Çocuk emniyetini (buhar miktarı seçim şalteri) arkaya getirin.  
Buhar kolu kilitlidir.
4. Şebeke fişini prizden çıkarın.
5. Su deposunu boşaltın.

### Buhar kazanının çalkalanması

Cihazın buhar kazanını, en geç her 10. kazan doldurma işleminden sonra Depo içeriğini çalkalayın.

1. Cihazı kapatınız, bkz. Bölüm Cihazın kapatılması.
2. Cihazı soğumaya bırakın.
3. Su deposunu boşaltın.
4. Aksesuarı aksesuar tutma düzeneğinden çıkarın.
5. Bakım kapağını açın. Bunun için, uzatma borusunun açık ucunu bakım kapağına yerleştirin, kılavuzla takın ve açin.

#### Şekil T

6. Kazanı su ile doldurun ve kuvvetli bir şekilde sallayın. Bu şekilde, buhar kazanının tabanında biriken kireç kalıntıları çözölmektedir.

7. Suyu kazandan tamamen boşaltın.

#### Şekil U

### Cihazın saklanması

1. Uzatma borularını büyük aksesuar tutucusuna takın.
2. El memesi ve nokta huzme memesini beher 1 uzatma borusuna takın.
3. Büyük yuvarlak fırçayı nokta huzme memesine sabitleyin.
4. Küçük yuvarlak fırça ve memeleri orta aksesuar tutucusuna takın.
5. Yer süpürme başlığını park tutucusuna asın.

#### Şekil R

6. Buhar hortumunu uzatma borularına sarın ve buhar tabancasını yer süpürme başlığına takın.

#### Şekil S

7. Şebeke kablosunu uzatma borularına sarın.
8. Şebeke kablosunu aksesuar gözüne takın.
9. Cihazı kuru ve donma tehlikesi bulunmayan bir konumda saklayın.

## Önemli kullanım talimatları

### Taban Yüzeyini Temizleyiniz

Cihazı kullanmadan önce zemini süpürmenizi veya halıyı temizlemenizi öneririz. Böylece ıslak temizleme işleminden önce toprak, kir ve gevşek parçacıklardan arındırılmıştır.

### Kumaşların tazelenmesi

Cihazı kullanmadan önce, cihazın kumaş ürünleri ile uyumluluğunu görülmeyen bir yer üzerinde daima kontrol ediniz: Kumaşı kurutun, kurumasını bekleyin ve ardından renk veya şekil değişiklikleri olup olmadığını kontrol edin.

### Temiz kaplanmış veya verniklenmiş yüzeyleri temizleyin

#### DIKKAT

##### Hasar görmüş yüzeyler

Buhar balmumunu, mobilya cilasını, plastik kaplamaları veya boyayı ve ayrıca kenarlarda bulunan kenarlıklar çözebilir.

Buharı yapışkan kenarlara maruz bırakmayın, zira kenarlık geçseyebilir.

Cihazı, mühürlü olmayan ahşap veya parke zeminleri temizlemek için kullanmayın.

Cihazı boyalı veya plastik kaplanmış yüzeyleri, örneğin mutfak mobilyaları, kapılar veya parke temizlemek için kullanmayın.

1. Bu yüzeyleri temizlemek için, bir bezi kısa süreli olarak buhara tutun ve yüzeyi siliniz.

### Cam Temizliği

#### DIKKAT

##### Cam kırığı ve hasar görmüş yüzey

Buhar pencere çerçevesinin kapalı alanlarına zarar verebilir ve düşük dış hava sıcaklığında cam bölmelerinin yüzeyinde gerilmelere ve dolayısıyla cam kırılmasına neden olabilir.

Buharı pencere çerçevesinin kapalı alanlarına yöneltmeyin.

Tüm cam yüzeyini hafiften buhara maruz bırakarak, düşük dış sıcaklıklarda pencere camlarını ısıtınız.

- Pencere yüzeyini portatif jet ve kaplama ile temizleyin. Suyu temizlemek için bir cam sileceği kullanın veya yüzeyi silerek kurulaayın.

## Aksesuarların kullanımı

### Buhar tabancası

Buhar tabancası aksesuarsız bir şekilde şu kullanım alanları için kullanılabilir:

- Asılı kıyafetlerden hafif katlamaları gidermek için: Kıyafete 10-20 cm mesafeden buharlaştırma yapın.
- Islak toz silmek için: Bir bezi kısa süre buhara tutun ve bununla mobilyaları silin.

### Nokta huzme memesi

Nokta huzme memesi ulaşılması zor alanların, derzlerin, armatürlerin, atık su kanallarının, yıkama lavabolarının, tuvaletlerin, panjurların veya radyatörlerin temizliği için uygundur. Nokta huzme memesinin kirli noktaya yakın olması, sıcaklık ve meme çıkışıdaki buhar miktarı en yüksek düzeyde olduğundan temizliği daha etkili kılmaktadır. Kuvvetli kablo kalıntılarını buharlı temizleme öncesi uygun bir temizleme maddesi ile elden geçirebilirsiniz. Temizleme maddesinin yaklaşık 5 dakika etki etmesini bekleyin ve ardından buharla temizleyin.

1. Nokta huzme memesini buhar tabancasına üzerine itin.

#### Şekil I

### Yuvarlak fırça (küçük)

Küçük yuvarlak fırça zor kirlerin temizlenmesi için uygundur. Fırçalar vasıtasıyla zor kirlerin daha kolay çözümlenmesi mümkündür.

#### DIKKAT

#### Hasar görüş yüzeyler

Fırçanın hassas yüzeyleri çizmesi olasıdır.

Hassas yüzeylerin temizliği için uygun değildir.

1. Küçük yuvarlak fırçayı nokta huzme memesi üzerine monte edin.

#### Şekil J

### Yuvarlak fırça (büyük)

Büyük yuvarlak fırça ör. yıkama lavabosu, duş küveti, banyo küveti, mutfak eveyisi gibi büyük yuvarlak yüzeylerin temizliği için uygundur.

#### DIKKAT

#### Hasar görüş yüzeyler

Fırçanın hassas yüzeyleri çizmesi olasıdır.

Hassas yüzeylerin temizliği için uygun değildir.

1. Büyük yuvarlak fırçayı nokta huzme memesine monte edin.

#### Şekil J

### Güç jeti

Güç jeti, zor kirlerin temizlenmesi, köşelerin püskürtülmesi, derz temizliği için uygundur.

1. Güç jet nozulünü yuvarlak fırçaya uygun bir şekilde nokta jet nozulü üzerine monte edin.

#### Şekil J

### El memesi

El memesi, küçük yıkanabilir yüzeyleri, duş kabinlerinin ve aynaların temizliği için uygundur.

1. El memesini nokta huzme memesine uygun şekilde buhar tabancasına üzerine itin.

#### Şekil I

2. Kılıfı el memesinin üzerine geçirin.

### Yer jeti

Yer jeti, yıkanabilir duvar ve yer döşemelerinin, taş zeminlerin, fayansların ve PVC zeminler gibi yerlerin temizliği için uygundur.

#### DIKKAT

#### Buhar kaynaklı hasarlar

Islı ve nem hasara neden olabilir.

Kullanım öncesi, ısı direncini ve buharın etkisini gözle görülmeyen bir yerde az miktarda buhar ile kontrol edin.

#### Not

Temizlenecek yüzey üzerindeki temizlik maddesi kalıntıları veya bakım emülsiyonları, buharlı temizleme sırasında çizgilere neden olabilmekle birlikte bunlar birkaç uygulamadan sonra kaybolmaktadır.

Cihazı kullanmadan önce zemini süpürmenizi veya havalandırmanızı öneririz. Böylece ıslak temizleme işleminde önce toprak, kir ve gevşek parçacıklardan arındırılmıştır. Çok kirli yüzeylerde yavaşça çalışın, böylece buhar daha uzun süre etki göstermeye devam edebilir.

1. Uzatma borularını buhar tabancasına bağlayın.

#### Şekil K

2. Yer jetini uzatma borusunda sürün.
3. Yer besini yer jetine sabitleyin.
  - a Yer bezini, velcro bantlar ile yukarı doğru olacak şekilde yere koyun.
  - b Yer jetini hafif baskı uygulayarak yer bezi üzerine koyun.

#### Şekil M

Yer bezi, velcro sabitleme sayesinde yer jetine kendiliğinden yapışmaktadır.

### Zemin bezinin sökülmesi

1. Zemin bezinin ayak plakası üzerine bir ayak yerleştirin ve yer süpürme başlığını yukarı doğru kaldırın.

#### Şekil M

#### Not

Zemin bezinin cırt bandı başlangıçta çok güçlüdür ve yer süpürme başlığından çıkarılması muhtemelen zor olacaktır. Zemin bezi birkaç kez kullanıldıktan ve yıkandıktan sonra yer süpürme başlığından kolayca çıkarılır ve optimum yapışma seviyesine ulaşmış olur.

### Yer süpürme başlığının park edilmesi

1. İş kesintisinde yer süpürme başlığını park tutucusuna asın.

#### Şekil R

### Halı temizleme başlığı

Halı temizleme başlığı ile halılar temizlenebilir.

#### DIKKAT

#### Halı temizleme başlığı ve halıda hasarlar

Halı temizleme başlığında kirlenmelerin yanı sıra ısı ve nemlenme halıda hasarlara yol açabilir.

Uygulama öncesinde ısı direnci ve buhar tesirini halının üzerinde görünmeyen bir noktada çok küçük bir buhar miktarı ile test edin.

Halı üreticisinin temizlik talimatlarını dikkate alın.

Halı temizleme başlığını kullanmadan önce halının süpürülmesine ve lekelerin çıkarılmasına dikkat edin.

Uygulama öncesinde ve çalıştırma molaları sonrasında cihazdaki olası su birikmelerini (kondens) buhar vakumlama yoluyla birdeşarja (zemin bezi olmadan / aksesuar ile) boşaltın.

Halı temizleme başlığını sadece yer süpürme başlığında zemin bezi ile kullanın.

Halı temizleme başlığını kullanırken zayıf buhar kademesi ile buharlı temizleme yapın.

Güçlü bir nemlenme ve ısı etkisi nedeniyle hasar riskini önlemek için buharı sürekli aynı noktaya (maksimum 5 saniye) tutmayın.

Halı temizleme başlığını yüksek florlu halılarda kullanmayın.

### Halı temizleme başlığını yer süpürme başlığına sabitleyin

1. Zemin bezini yer süpürme başlığına sabitleyin, bakınız Bölüm Yer jeti.  
**Şekil M**
2. Yer süpürme başlığını hafifçe bastırarak halı temizleme başlığının içinde kilitleyin.  
**Şekil N**
3. Halı temizliğine başlayın.

### Halı temizleme başlığının yer süpürme başlığında çıkarılması

#### ⚠ TEDBİR

#### Ayakta yanıklar

Halı temizleme başlığı buharlaştırma sırasında ısınabilir.

Halı temizleme başlığını çıplak ayakla veya açık terlikle çalıştırmayın ve çıkarmayın.

Halı temizleme başlığını sadece uygun ayakkabılarla çalıştırın ve çıkarın.

1. Halı temizleme başlığının kulağını ayakkabının ucuya aşağı doğru bastırın.
2. Yer süpürme başlığını yukarı doğru kaldırın.

#### Şekil N

## Bakım ve koruma

### Buhar kazanındaki kireci giderme

#### Not

Cihazda kireç biriktiğinden, cihaz üzerinde buhar kazanı üzerinde tabloda gösterilen dolum sayısına (DK = depo kapasitesi) göre kireç temizleme işleminin gerçekleştirilmesini tavsiye ederiz.

Sertlik alanı	°dH	mmol/l	KD
I yumuşak	0-7	0-1,3	100
II orta	7-14	1,3-2,5	90
III sert	14-21	2,5-3,8	75
IV çok sert	>21	>3,8	50

#### Not

Şebeke suyu sağlayıcısı veya belediyeler musluk suyunun sertliği hakkında bilgi sağlamaktadır.

#### DIKKAT

#### Hasar görüş yüzeyler

Kireç giderme çözeltisi hassas yüzeylere zarar verebilir. Cihazı dikkatlice doldurun ve boşaltın.

1. Cihazı kapatın, bkz. bölüm Cihazın kapatılması.
2. Cihazı soğumaya bırakın.
3. Su deposunu boşaltın.
4. Aksesuarı aksesuar tutma düzeneğinden çıkarın.
5. Bakım kapağını açın. Bunun için, uzatma borusunun açık ucunu bakım kapağına yerleştirin, kılavuzu takın ve açın.

#### Şekil T

6. Suyu kazandan tamamen boşaltın.

#### Şekil U

#### DIKKAT

#### Kireç çözücü kaynaklı cihaz hasarı

Uygun olmayan bir kireç çözücü ajan ve aynı zamanda kireç çözüme maddesinin hatalı dozlanması cihaza zarar verebilir.

Sadece KÄRCHER kireç çözücüsünün kullanın.

0,5 l su için 1 doz birimi kireç çözücü kullanın.

7. Kireç çözüme çözeltisini, kireç çözüme maddesinde belirtiltiği şekilde ekleyin.
8. Buhar kazanına kireç çözüme çözeltisi ekleyin. Buhar kazanını kapatmayın.

9. Kireç çözücünün yaklaşık 8 saat etki göstermesini bekleyin.
10. Kireç çözücüyü buhar kazanından tamamen boşaltın.
11. Kireç çözüme işlemini gerekli olduğu taktirde tekrarlayın.
12. Buhar kazanının 2-3 defa soğuk su ile durulayıp kireç çözücü kalıntılarının atılmasını sağlayın.
13. Suyu kazandan tamamen boşaltın.
14. Şebeke bağlantı kablusunun muhafazasını kurula-  
yın.
15. Bakım kapağını bir uzatma borusu ile kapatın.

### Aksesuarın Bakımı

(Aksesuar - teslimat kapsamına bağlı olarak)

#### Not

Portatif jete yönelik yer bezi ve kılıfı ön yıkamadan geçirilmiş olup, cihaz ile hemen kullanılabilir. Mikrofiber bezler kurutucu içerisinde kurutulmaya uygun değildir.

#### Not

Bezlerin yıkanmasına yönelik olarak bezlerin üzerindeki yönergelere dikkat ediniz. Bezin kirleri iyi emilmesini için kumaş yumuşatıcı kullanılmaması gerekir.

1. Yer bezleri ve kılıflarını çamaşır makinesinde asgari 60°C'de yıkayınız.

## Arızalarda yardım

Arızaların sebepleri çoğu zaman aşağıdaki genel bakış yardımıyla kendiniz giderebileceğiniz kadar basittir. Kararsızlık durumunda veya burada adı geçmeyen arızalarda lütfen yetkili müşteri hizmetlerine başvurun.

#### ⚠ UYARI

#### Elektrik çarpması ve yanma tehlikesi

Cihaz elektrik şebekesine bağlı olduğu veya henüz soğuduğu sürece, sorun giderme gerçekleştirmek tehlikelidir.

Elektrik şebekesi fişini çekin.

Cihazı soğumaya bırakın.

Buhar kazanı kireçlenmiştir.

- Buhar kazanını kireçten arındırın.

#### Su eksikliği kontrol lambası kırmızı renkte yanıp sönmüyor

Depoda su yok.

- Su deposunu "MAX" işaretine kadar doldurun.

#### Su eksikliği kontrol lambası kırmızı renkte yanıyor

Buhar kazanında su yok. Pompanın aşırı ısınma koruması devreye girdi.

1. Cihazı kapatınız, bkz. Bölüm Cihazın kapatılması.
  2. Su deposunu doldurun.
  3. Cihazı çalıştırınız, bkz. Bölüm Cihazın çalıştırılması.
- Su deposu doğru yerleştirilmedi veya kireçlendi.
1. Su deposunu çıkarın.
  2. Su deposunu yıkayın.
  3. Su deposunu yerleştirin ve yerine oturana kadar aşağı doğru bastırın.

#### Buhar koluna basılamıyor

Buhar kolu çocuk emniyeti ile emniyete alınmıştır.

- Çocuk emniyetini (buhar miktarı seçim şalteri) öne getirin.

Buhar kolunun blokajı kaldırılır.

#### Uzun ısıtma süresi

Buhar kazanı kireçlenmiştir.

- Buhar kazanını kireçten arındırın.

#### Yüksek su çıkışı

Buhar kazanı kireçlenmiştir.

- Buhar kazanını kireçten arındırın.

## Техник bilgiler

### Elektrik bağlantısı

Gerilim	V	220-240
Faz	~	1
Frekans	Hz	50-60
Koruma türü		IPX4
Koruma sınıfı		I

### Performans verileri

Isıtma performansı	W	2000
Azami çalışma basıncı	MPa	0,35
Isıtma süresi	Dakika	4
Sürekli buharlama	g/dk	50
Azami buhar şoku	g/dk	110

### Dolum miktarı

Su deposu	l	0,8
Buhar kazanı	l	0,5

### Ebatlar ve ağırlıklar

Ağırlık (aksesuarlar hariç)	kg	4,1
Uzunluk	mm	350
Genişlik	mm	280
Yükseklik	mm	270

Teknik değişiklik hakkı saklıdır.

## Содержание

Общие указания	75
Использование по назначению	75
Защита окружающей среды	75
Принадлежности и запасные части	75
Комплект поставки	75
Гарантия	75
Предохранительные устройства	76
Описание устройства	76
Монтаж	76
Эксплуатация	77
Важные указания по применению	78
Использование принадлежностей	78
Уход и техническое обслуживание	80
Помощь при неисправностях	80
Технические характеристики	81

## Общие указания



Перед первым применением устройства ознакомиться с данной оригинальной инструкцией по эксплуатации и прилагаемыми указаниями по технике безопасности. Действовать в соответствии с ними. Сохранять обе брошюры для дальнейшего пользования или для следующего владельца.

## Использование по назначению

Устройство предназначено только для использования в домашнем хозяйстве. Устройство предназначено для очистки паром и может использоваться с подходящими принадлежностями в соответствии с описанием в данной инструкции по эксплуатации. Моющие средства не требуются. Необходимо соблюдать указания по технике безопасности.

## Защита окружающей среды



Упаковочные материалы поддаются вторичной переработке. Упаковку необходимо утилизировать без ущерба для окружающей среды.



Электрические и электронные устройства часто содержат ценные материалы, пригодные для вторичной переработки, и зачастую такие компоненты, как батареи, аккумуляторы или масло, которые при неправильном обращении или ненадлежащей утилизации представляют потенциальную опасность для здоровья и экологии. Тем не менее, данные компоненты необходимы для правильной работы устройства. Устройства, обозначенные этим символом, запрещено утилизировать вместе с бытовыми отходами.

### Указания по ингредиентам (REACH)

Для получения актуальной информации об ингредиентах см. [www.kaercher.de/REACH](http://www.kaercher.de/REACH)

## Принадлежности и запасные части

Использовать только оригинальные принадлежности и запасные части. Только они гарантируют безопасную и бесперебойную работу устройства.

Для получения информации о принадлежностях и запчастях см. [www.kaercher.com](http://www.kaercher.com).

## Комплект поставки

Комплектация устройства указана на упаковке. При распаковке устройства проверить комплектацию. При обнаружении недостающих принадлежностей или повреждений, полученных во время транспортировки, следует уведомить торговую организацию, продавшую устройство.

## Гарантия

В каждой стране действуют соответствующие гарантийные условия, установленные уполномоченной организацией по сбыту нашей продукции. Возможные неисправности устройства в течение гарантийного срока мы устраняем бесплатно, если причина заключается в дефектах материалов или производственных браке. В случае возникновения претензий в течение гарантийного срока просьба обращаться с чеком о покупке в торговую организацию, продавшую изделие или в ближайшую уполномоченную службу сервисного обслуживания. (Адрес указан на обороте)

Дата выпуска отображается на заводской табличке в закодированном виде.

При этом отдельные цифры имеют следующее значение::

Пример: 30190  
 3 год выпуска  
 0 столетие выпуска  
 1 десятилетие выпуска  
 9 вторая цифра месяца выпуска  
 0 первая цифра месяца выпуска

Таким образом, в данном примере код 30190 означает дату выпуска 09 / (2) 013.

## Предохранительные устройства

### ⚠ ОСТОРОЖНО



#### Отсутствующие или измененные предохранительные устройства

Предохранительные устройства предназначены для вашей защиты.

Запрещено изменять предохранительные устройства или пренебрегать ими.

#### Символы на устройстве

(В зависимости от типа устройства)

	Опасность ожогов, поверхность устройства во время работы нагревается
	Опасность обваривания паром
	Прочитать инструкцию по эксплуатации

#### Регулятор давления

Регулятор давления поддерживает давление в паровом резервуаре во время работы на как можно более постоянном уровне. Система нагрева по достижении максимального рабочего давления в паровом резервуаре отключается, а затем снова включается при падении давления в резервуаре из-за отбора пара.

#### Защитный термостат

Защитный термостат предотвращает перегрев устройства. В случае отказа регулятора давления и термостата резервуара из-за неисправности и перегрева устройства защитный термостат отключит устройство. Для сброса защитного термостата следует обратиться в обслуживающую сервисную службу KÄRCHER.

#### Термостат резервуара

Термостат резервуара отключает нагрев в случае ошибки, например при отсутствии воды в паровом резервуаре и повышении температуры в резервуаре.

После добавления воды устройство снова готово к эксплуатации.

#### Замок для технического обслуживания

Замок для технического обслуживания закрывает паровой резервуар, находящийся под давлением. Замок для технического обслуживания одновременно является предохранительным клапаном. В случае неисправности регулятора давления и повышенного давления в паровом резервуаре предохранительный клапан открывается, и пар через замок для технического обслуживания выходит наружу. Перед возобновлением эксплуатации устройства следует обратиться в обслуживающую сервисную службу KÄRCHER.

## Описание устройства

В данной инструкции по эксплуатации приведено описание прибора с максимальной комплектацией. Комплектация отличается в зависимости от модели (см. упаковку).

Рисунки см. на страницах с рисунками

#### Рисунок А

- ① Бак для воды

- ② Наливное отверстие бака для воды
- ③ Выключатель: «Вкл.»
- ④ Выключатель: «Выкл.»
- ⑤ Контрольная лампа (зеленая): нагрев
- ⑥ Контрольная лампа (красная): нехватка воды
- ⑦ Ручка для переноски
- ⑧ Держатель для принадлежностей
- ⑨ Держатель для принадлежностей
- ⑩ Замок для технического обслуживания
- ⑪ Отсек для хранения сетевого кабеля
- ⑫ Парковочное крепление насадки для пола
- ⑬ Сетевой кабель со штекером
- ⑭ Колеса (2 шт.)
- ⑮ Направляющий ролик
- ⑯ Паровой пистолет
- ⑰ Рычаг подачи пара
- ⑱ Кнопка разблокировки
- ⑲ Переключатель количества пара (с защитой от включения детьми)
- ⑳ Паровой шланг
- ㉑ Точечное струйное сопло
- ㉒ Круглая щетка (малая)
- ㉓ \*\*Мощное сопло
- ㉔ \*\*Круглая щетка (большая)
- ㉕ Ручная насадка
- ㉖ Чехол из микрофибры для ручной насадки
- ㉗ Удлинительные трубки (2 шт.)
- ㉘ Кнопка разблокировки
- ㉙ Насадка для пола
- ㉚ Соединение-липучка
- ㉛ Салфетка для пола из микрофибры (1 шт.)
- ㉜ \*\*Салфетка для пола из микрофибры (2 шт.)
- ㉝ \*\*Скользящая насадка для ковров

\*\* SC 4 EasyFix Premium

## Монтаж

### Установка принадлежностей

- Вставить и зафиксировать направляющий ролик и рабочие колеса.  
**Рисунок В**
- Открытый конец принадлежности надвигать на паровой пистолет, пока кнопка разблокировки парового пистолета не зафиксируется.  
**Рисунок I**
- Открытый конец принадлежности надвинуть на точечное струйное сопло.  
**Рисунок J**
- Соединить удлинительные трубки с паровым пистолетом.



- a Надвигать 1-ую удлинительную трубку до тех пор, пока кнопка разблокировки парового пистолета не зафиксирована.  
Соединительная трубка присоединена.
- b Надвинуть 2-ую удлинительную трубку на 1-ую удлинительную трубку.  
Соединительные трубки присоединены.

**Рисунок К**

- 5. Принадлежность и/или насадку для пола надвинуть на свободный конец удлинительной трубки. Принадлежность присоединена.

**Отсоединение принадлежности**

- 1. Переключатель количества пара перевести в заднее положение.  
Рычаг подачи пара заблокирован.
- 2. Нажать кнопку разблокировки и рассоединить детали.

**Рисунок Q**

**Эксплуатация**

**Заливка воды**

Бак для воды можно в любое время снять для наполнения или наполнить непосредственно на устройстве.

**ВНИМАНИЕ**

**Повреждения устройства**

При использовании воды несоответствующего качества может произойти засорение сопел и повреждение индикатора уровня воды.

Не заливать чисто дистиллированную воду. Использовать максимум 50 % дистиллированной воды в смеси с водопроводной водой.

Не заливать конденсационную воду из сушильной машины.

Не заливать собранную дождевую воду.

Не заливать моющие средства или другие добавки (например, ароматизаторы).

**Снятие бака для воды для заполнения**

- 1. Потянуть бак для воды вертикально вверх.

**Рисунок С**

- 2. В вертикальном положении заполнить бак для воды водопроводной водой или смесью, состоящей из водопроводной воды и макс. 50 % дистиллированной воды. Заполнять до отметки «MAX».

- 3. Установить бак для воды на устройство и вдавить его до фиксации.

**Непосредственное заполнение бака для воды на устройстве**

- 1. Через наливное отверстие заполнить бак для воды из подходящей емкости водопроводной водой или смесью, состоящей из водопроводной воды и макс. 50 % дистиллированной воды. Заполнять до отметки «MAX».

**Рисунок D**

**Включение устройства**

**Примечание**

Если вода в паровом резервуаре отсутствует или ее слишком мало, запускается водяной насос, который подает воду из бака для воды в паровой резервуар. Процесс заполнения может занять несколько минут.

**Примечание**

Устройство через каждые 60 секунд на короткое время закрывает клапан, при этом слышится тихий

щелчок. Закрывание позволяет избежать заклинивания клапана. На подачу пара это не влияет.

- 1. Установить устройство на прочное основание.

- 2. Вставить сетевой штекер в розетку.

**Рисунок E**

- 3. Нажать выключатель «Вкл.».

Светится зеленая контрольная лампа нагрева.

**Рисунок F**

- 4. Дождаться, пока зеленая контрольная лампа нагрева будет гореть постоянно.

**Рисунок G**



- 5. Нажать рычаг подачи пара.

**Рисунок H**

Выходит пар.

**Регулировка количества пара**

С помощью переключателя количества пара выполняется регулировка подаваемого количества пара. Переключатель имеет 3 положения:

	Максимальное количество пара
	Ограниченное количество пара
	Отсутствие пара (защита от детей) <b>Примечание</b> В этом положении рычаг подачи пара невозможно привести в действие.

- 1. Установить переключатель количества пара в нужное положение.
- 2. Нажать рычаг подачи пара.
- 3. Перед началом очистки направить паровой пистолет на салфетку, пока подача пара не станет равномерной.

**Доливание воды**

При нехватке воды соответствующая контрольная лампа мигает красным цветом и раздается звуковой сигнал.

**Примечание**

Водяной насос заполняет паровой резервуар с определенными интервалами. После успешного заполнения красная контрольная лампа нехватки воды выключается.

**Примечание**

Если вода в паровом резервуаре отсутствует или ее слишком мало, запускается водяной насос, который подает воду из бака для воды в паровой резервуар. Процесс заполнения может занять несколько минут.

**ВНИМАНИЕ**

**Повреждения устройства**

При использовании воды несоответствующего качества может произойти засорение сопел и повреждение индикатора уровня воды.

Не заливать чисто дистиллированную воду. Использовать максимум 50 % дистиллированной воды в смеси с водопроводной водой.

Не заливать конденсационную воду из сушильной машины.

Не заливать собранную дождевую воду.

Не заливать моющие средства или другие добавки (например, ароматизаторы).

- 1. Заполнить бак для воды до отметки «MAX» водопроводной водой или смесью, состоящей из во-

допроводной воды и макс. 50 % дистиллированной воды.  
Устройство готово к использованию.

### Выключение устройства

1. Нажать выключатель «Выкл.».  
**Рисунок О**  
Устройство выключено.
2. Нажимать рычаг подачи пара, пока не прекратится выход пара.  
**Рисунок Р**  
Паровой резервуар находится в безнапорном состоянии.
3. Установить защиту от детей (переключатель качества пара) в заднее положение.  
Рычаг подачи пара заблокирован.
4. Извлечь сетевой штекер из розетки.
5. Опорожнить бак для воды.

### Промывка парового резервуара

Промывать паровой резервуар устройства не реже, чем после каждого 10-го заполнения бака.

1. Выключить устройство, см. главу Выключение устройства.
2. Дать устройству остыть.
3. Опорожнить бак для воды.
4. Вынуть принадлежности из держателей.
5. Открыть замок для технического обслуживания. Для этого установить открытый конец удлинительной трубки на замок для технического обслуживания, зафиксировать в направляющей и повернуть.  
**Рисунок Т**
6. Паровой резервуар заполнить водой и сильно поболтать. Это необходимо для поднятия остатков накипи, осевших на дно парового резервуара.
7. Вылить всю воду из парового резервуара.

### Рисунок U

### Хранение устройства

1. Вставить удлинительную трубку в держатель для принадлежностей большого размера.
2. Установить ручную насадку и точечное сопло на удлинительные трубки.
3. Закрепить большую круглую щетку на точечном сопле.
4. Вставить маленькую круглую щетку и сопла в средний держатель для принадлежностей.
5. Повесить насадку для пола в парковочное крепление.

### Рисунок R

6. Обмотать шланг подачи пара вокруг удлинительных трубок и вставить паровой пистолет в насадку для пола.

### Рисунок S

7. Обмотать сетевой кабель вокруг удлинительных трубок.
8. Вставить сетевой кабель в отсек для принадлежностей.
9. Хранить устройство в сухом и защищенном от морозов месте.

## Важные указания по применению

### Очистка полов

Перед применением устройства мы рекомендуем подмести или пропылесосить пол. Благодаря этому пол уже до влажной очистки будет освобожден от загрязнений и мусора.

### Освежение текстиля

Перед обработкой устройством обязательно проверить текстиль на переносимость, выбрав скрытый участок: обработать текстиль паром, дать просохнуть, а затем проверить на предмет изменения цвета или формы.

### Очистка имеющих покрытие или окрашенных поверхностей

#### ВНИМАНИЕ

#### Поврежденные поверхности

Пар способен отслаивать воск, мебельную политуру, полимерные покрытия или краску и наклейку на кромках.

Не направлять пар на склеенные кромки, т.к. это может привести к отсоединению оклейки.

Не использовать устройство для очистки не лакированных деревянных и паркетных полов.

Не использовать устройство для очистки окрашенных или имеющих пластиковое покрытие поверхностей, например кухонной и жилой мебели, дверей и паркета.

1. Для очистки таких поверхностей следует коротко обработать паром тряпку и протереть ею поверхность.

### Очистка стекла

#### ВНИМАНИЕ

#### Бой стекла и поврежденная поверхность

Пар может повредить лакированные участки оконной рамы, а при низких внешних температурах стать причиной возникновения напряжений на поверхности оконных стекол и их разрушения.

Не направлять струю пара на лакированные участки оконной рамы.

При низких внешних температурах следует нагреть оконные стекла, коротко обработав паром всю поверхность стекла.

- Очистить окно с помощью ручной насадки и чехла. Для удаления воды использовать вodosгоном или вытереть поверхности насухо.

## Использование принадлежностей

### Паровой пистолет

Паровой пистолет можно использовать без принадлежностей в следующих случаях:

- Устранение небольших складок на висящих предметах одежды: обрабатывать предмет одежды паром с расстояния 10–20 см.
- Влажная уборка пыли: коротко обработать паром салфетку и протереть ею мебель.

### Точечное струйное сопло

Точечное струйное сопло предназначено для очистки трудно доступных мест, стыков, смесителей, стоков, раковин, унитазов, жалюзи и радиаторов. Чем ближе точечное струйное сопло к загрязненному месту, тем выше эффективность очистки. Это обусловлено тем, что температура и количество пара максимальны в месте выхода из сопла. Сильные известковые отложения перед очисткой паром можно обработать подходящим чистящим средством. Время воздействия чистящего средства — около 5 минут, после чего обработать паром.

1. Надвинуть точечное струйное сопло на паровой пистолет.

### Рисунок I

### Круглая щетка (малая)

Малая круглая щетка подходит для удаления стойких загрязнений. Обработка щеткой позволяет легче очищать поверхности от стойких загрязнений.

#### **ВНИМАНИЕ**

#### **Поврежденные поверхности**

Щетка может поцарапать чувствительные поверхности.

Она не подходит для очистки чувствительных поверхностей.

1. Смонтировать малую круглую щетку на точечном струйном сопле.

#### **Рисунок J**

### Круглая щетка (большая)

Большая круглая щетка предназначена для очистки больших округлых поверхностей, например умиральников, душевых, ванн, кухонных моек.

#### **ВНИМАНИЕ**

#### **Поврежденные поверхности**

Щетка может поцарапать чувствительные поверхности.

Она не подходит для очистки чувствительных поверхностей.

1. Смонтировать большую круглую щетку на точечном струйном сопле.

#### **Рисунок J**

### Мощное сопло

Мощная щетка подходит для удаления стойких загрязнений, продувки углов, стыков и т.д.

1. Смонтировать мощную щетку аналогично круглой щетке на точечном струйном сопле.

#### **Рисунок J**

### Ручная насадка

Ручная насадка предназначена для очистки небольших моющихся поверхностей, душевых кабин и зеркал.

1. Надвинуть ручную насадку в соответствии с точечным струйным соплом на паровой пистолет.

#### **Рисунок I**

2. Надеть чехол на ручную насадку.

### Насадка для пола

Насадка для пола предназначена для очистки моющихся покрытий стен и пола, например каменных полов, керамической плитки и покрытий из ПВХ.

#### **ВНИМАНИЕ**

#### **Повреждения из-за воздействия пара**

Высокая температура и влажность могут привести к повреждениям.

Перед применением необходимо проверить термостойкость и воздействие пара в малозаметном месте с минимальным количеством пара.

#### **Примечание**

Остатки чистящих средств и эмульсия для ухода на очищаемой поверхности при обработке паром могут стать причиной появления разводов, которые однако исчезнут после нескольких применений.

Перед применением устройства мы рекомендуем подмести или пропылесосить пол. Благодаря этому пол уже до влажной очистки будет освобожден от загрязнений и мусора. Чтобы пар мог дольше воздействовать на сильно загрязненные поверхности, работать достаточно медленно.

1. Соединить удлинительные трубки с паровым пистолетом.

#### **Рисунок K**

2. Насадку для пола надвинуть на удлинительную трубку.

3. Закрепить ткань для мытья пола на насадке для пола.

a Уложить ткань для мытья пола на пол лентами-липучками вверх.

b С незначительным усилием прижать насадку для пола к ткани для мытья пола.

#### **Рисунок M**

Благодаря креплениям-липучкам ткань для мытья пола сама закрепится на насадке для пола.

### Снятие салфетки для пола

1. Поставить одну ногу на язычок салфетки для пола и поднять насадку для пола.

#### **Рисунок M**

#### **Примечание**

Сначала лента-липучка салфетки для пола еще очень крепкая и салфетку тяжело снять с насадки. После многократного использования и стирки салфетки она легко снимается с насадки и достигает оптимального усилия скрепления.

### Помещение насадки для пола на хранение

1. Во время перерывов в работе устанавливать насадку для пола в парковочное крепление.

#### **Рисунок R**

### Скользящая насадка для ковра

При помощи скользящей насадки для ковра можно очистить ковры.

#### **ВНИМАНИЕ**

#### **Повреждения ковра и скользящей насадки для ковра**

Загрязнения скользящей насадки для ковра, а также высокая температура и влажность могут привести к повреждению ковра.

Перед применением необходимо проверить термостойкость и воздействие пара на ковер в малозаметном месте с минимальным количеством пара.

Соблюдать указания по очистке от изготовителя ковра.

Убедиться, что ковер перед применением скользящей насадки для ковра очищен от пыли и пятен.

Перед применением и после перерывов в работе удалить выпариванием в сток (без ткани для мытья пола/с принадлежностью) скопившуюся воду (конденсат) из устройства.

Использовать скользящую насадку для ковра только с тканью для мытья пола на насадке для пола.

Очистку паром при использовании скользящей насадки для ковра проводить на низкой ступени пара. Не направлять пар постоянно в одну точку (не более 5 секунд) во избежание избыточного воздействия влаги и риска повреждения из-за высокой температуры.

Не использовать скользящую насадку для ковра на коврах с высоким ворсом.

### Закрепление скользящей насадки для ковра на насадке для пола

1. Закрепление ткани для мытья пола на насадке для пола см. в главе Насадка для пола.

#### **Рисунок M**

2. Ввести насадку для пола с легким нажатием в скользящую насадку для ковра до фиксации.

#### **Рисунок N**

3. Приступить к очистке ковра.

## Снятие скользящей насадки для ковра с насадки для пола

### ⚠ ОСТОРОЖНО

#### Ожоги стопы

Скользящая насадка для ковра может нагреваться при продувке паром.

Не использовать и не снимать скользящую насадку для ковра босиком или в открытой обуви.

Использовать и снимать скользящую насадку для ковра только в подходящей обуви.

1. Нажать накладку скользящей насадки для ковра носком ботинка вниз.
2. Поднять насадку для пола вверх.

#### Рисунок N

## Уход и техническое обслуживание

### Удаление накипи из парового резервуара

#### Примечание

С учетом образования накипи в устройстве рекомендуется удалять накипь по достижении указанного в таблице количества заполнения бака для воды (ЗБ = заполнение бака).

Диапазон жесткости		°dH	ммоль/л	ЗБ
I	мягкая	0-7	0-1,3	100
II	средняя	7-14	1,3-2,5	90
III	жесткая	14-21	2,5-3,8	75
IV	очень жесткая	>21	>3,8	50

#### Примечание

Водохозяйственное ведомство и городские коммунальные службы предоставляют информацию и жесткости водопроводной воды.

#### ВНИМАНИЕ

#### Поврежденные поверхности

Раствор для удаления накипи может разрушить чувствительные поверхности.

Заполнять и опорожнять устройство осторожно.

1. Выключить устройство, см. главу Выключение устройства.
2. Дать устройству остыть.
3. Опорожнить бак для воды.
4. Вынуть принадлежности из держателей.
5. Открыть замок для технического обслуживания. Для этого установить открытый конец удлинительной трубки на замок для технического обслуживания, зафиксировать в направляющей и повернуть.
6. Вылить всю воду из парового резервуара.

#### Рисунок U

#### ВНИМАНИЕ

#### Повреждение устройства средством для удаления накипи

Использование неподходящего средства для удаления накипи и ошибочная дозировка могут привести к повреждению устройства.

Используйте только средство для удаления накипи KÄRCHER.

Используйте 1 дозу средства для удаления накипи на 0,5 л воды.

7. Приготовить раствор средства для удаления накипи в соответствии с инструкцией на средстве.

8. Залить раствор средства для удаления накипи в паровой резервуар. Не закрывать паровой резервуар.
9. Оставить раствор действовать прил. на 8 часов.
10. Вылить весь раствор для удаления накипи из парового резервуара.
11. При необходимости повторить процедуру удаления накипи.
12. Паровой резервуар промыть 2-3 раза холодной водой, чтобы удалить все остатки раствора для удаления накипи.
13. Вылить всю воду из парового резервуара.
14. Высушить место для хранения сетевого кабеля.
15. С помощью удлинительной трубки закрыть замок для технического обслуживания.

### Уход за принадлежностями

(Принадлежности – в зависимости от комплекта поставки)

#### Примечание

Ткань для мытья пола и чехол для ручной насадки предварительно постираны, их можно сразу использовать для работы с устройством. Ткань из микрофибры не пригодна для сушки в сушильной машине.

#### Примечание

При стирке ткани соблюдать указания на этикетке по уходу за изделиями. Чтобы ткань хорошо впитывала грязь, не использовать средства для полоскания.

1. Ткань для мытья пола и чехлы стирать в машине при температуре не выше 60 °C.

## Помощь при неисправностях

Зачастую неисправности имеют простые причины, поэтому с помощью следующего обзора их можно устранить самостоятельно. В случае сомнения или возникновении не описанных здесь неисправностей следует обращаться в полномочную службу сервисного обслуживания.

#### ⚠ ПРЕДУПРЕЖДЕНИЕ

#### Опасность удара током и получения ожогов

Устранять неисправности на подключенном к электрической сети или разогретом устройстве опасно. Вынуть сетевой штекер.

Дать устройству остыть.

В паровом резервуаре образовалась накипь.

- Удалить накипь из парового резервуара.

#### Контрольная лампа нехватки воды мигает красным светом, раздается звуковой сигнал

В баке отсутствует вода.

- Наполнить бак для воды до отметки «MAX».

#### Контрольная лампа нехватки воды светится красным светом

В паровом резервуаре отсутствует вода. Сработала защита от перегрева насоса.

1. Выключить устройство, см. главу Выключение устройства.
2. Наполнить бак для воды.
3. Включить устройство, см. главу Включение устройства.

Бак для воды неправильно установлен или в нем образовалась накипь.

1. Снять бак для воды.
2. Промыть бак для воды.
3. Установить бак для воды на устройство и вдавить его до фиксации.

#### Невозможно нажать рычаг подачи пара

Рычаг подачи пара заблокирован защитой от детей.

- Установить защиту от детей (переключатель количества пара) в переднее положение.  
Рычаг подачи пара разблокирован.

### Долгое время нагревания

В паровом резервуаре образовалась накипь.

- Удалить накипь из парового резервуара.

### Значительный выброс воды

В паровом резервуаре образовалась накипь.

- Удалить накипь из парового резервуара.

## Технические характеристики

### Электрическое подключение

Напряжение	В	220-240
Фаза	~	1
Частота	Гц	50-60
Тип защиты		IPX4
Класс защиты		I

### Рабочие характеристики

Мощность нагрева	Вт	2000
Максимальное рабочее давление	МПа	0,35
Время нагрева	минуты	4
Длительная обработка паром	г/мин	50
Максимальная подача пара	г/мин	110

### Заправочный объем

Бак для воды	л	0,8
Парового резервуар	л	0,5

### Размеры и вес



Вес (без принадлежностей)	кг	4,1
Длина	мм	350
Ширина	мм	280
Высота	мм	270

Сохраняется право на внесение технических изменений.

## Tartalom

Általános utasítások . . . . .	81
Rendeltetésszerű alkalmazás . . . . .	81
Környezetvédelem . . . . .	81
Tartozékok és pótalkatrészek . . . . .	81
Szállított tartozékok . . . . .	81
Garancia . . . . .	81
Biztonsági berendezések . . . . .	81
A készülék leírása . . . . .	82
Szerelés . . . . .	82
Üzemeltetés . . . . .	82
Fontos alkalmazási utasítások . . . . .	84
A tartozékok használata . . . . .	84
Ápolás és karbantartás . . . . .	85
Üzemzavarok elhárítása . . . . .	86
Műszaki adatok . . . . .	86

## Általános utasítások

  A készülék első használata előtt olvassa el az eredeti kezelési útmutatót és a mellékelt biztonsági tanácsokat. Ezeknek megfelelően járjon el.

Örízze meg mindkét tájékoztatót későbbi használatra vagy a következő tulajdonos számára.

## Rendeltetészerű alkalmazás

Kizárólag magán háztartásban alkalmazza a készüléket. A készülék gőzzel való tisztításra szolgál, megfelelő tartozékkal a használati utasításban leírtak szerint alkalmazható. Tisztítószert nem szükséges. Tartsa be a biztonsági utasításokat.

## Környezetvédelem



A csomagolóanyag újrahasznosítható. Kérjük, környezetbarát módon semmisítse meg a csomagolást.



Az elektromos és elektronikus készülékek értékes, újrahasznosítható anyagokat, és gyakran olyan alkotóelemeket, például elemeket, akkumulátorokat vagy olajat is tartalmaznak, melyek nem megfelelő kezelése vagy helytelen megsemmisítése potenciális veszélyt jelenthet az emberek egészségére és a környezetre. Ezek az alkotóelemek azonban a készülék rendeltetészerű üzemeléséhez szükségesek. Az ezzel a szimbólummal jelölt készülékeket nem szabad a háztartási hulladékkal együtt megsemmisíteni.

### Összetevőkre vonatkozó utasítások (REACH)

Az összetevőkre vonatkozó aktuális információkat itt találja: [www.kaercher.de/REACH](http://www.kaercher.de/REACH)

## Tartozékok és pótalkatrészek

Csak eredeti tartozékokat és eredeti pótalkatrészt alkalmazzon; ezek garantálják a készülék biztonságos és zavartalan üzemelését.

A tartozékokra és pótalkatrészekre vonatkozóan információkat itt talál: [www.kaercher.com](http://www.kaercher.com).

## Szállított tartozékok

A készülékkel szállított tartozékok fel vannak tüntetve a csomagoláson. Kicsomagolásnál ellenőrizze, hogy megvan-e minden tartozék. Hiányzó tartozékok vagy szállítási sérülések esetén kérjük, értesítse a kereskedőt.

## Garancia

Minden országban az illetékes értékesítő társaságunk által megadott garanciális feltételek vannak érvényben. A készüléknél felmerülő esetleges zavarokat a garanciaidőn belül díjmentesen orvosoljuk, amennyiben anyag-, illetve gyártási hibáról van szó. Garanciális esetben kérjük, a számlával együtt forduljon kereskedőjéhez vagy a legközelebbi, arra jogosult ügyfélszolgálati irodához.

(A címet lásd a hátoldalon)

## Biztonsági berendezések

### △ VIGYÁZAT

**Hiányzó vagy módosított biztonsági berendezések**  
A biztonsági berendezések az Ön védelmét szolgálják. A biztonsági berendezéseket ne módosítsa és ne mellőzze használatukat.

### Szimbólumok a készüléken

(készüléktípustól függően)



Égési sérülés veszélye, a készülék felülete üzem közben felforrósodik



Gőz általi leforrzás veszélye



Olvassa el a használati utasítást

### Nyomákszabályozó

A nyomákszabályozó üzemelés közben a lehető legáltalódóbb értéken tartja a nyomást a gőzkazánban. A gőzkazán maximális üzemi nyomásának elérésekor lekapcsolódik a fűtés, a gőzkazánban gőzleeresztés miatt bekövetkező nyomáscsökkenés esetén pedig ismét bekapcsolódik.

### Biztonsági termosztát

A biztonsági termosztát megakadályozza a készülék túlmelegedését. Ha a nyomákszabályozó és a kazán termosztát meghibásodás miatt nem működik, és emiatt a készülék túlmelegszik, akkor kikapcsol a készülék biztonsági termosztátja. A biztonsági termosztát visszaállításához forduljon az illetékes KÄRCHER ügyfélszolgálathoz.

### Kazán termosztát

A kazán termosztát hiba esetén kikapcsolja a fűtést, például ha nincs víz a gőzkazánban, és megnövekszik a hőmérséklet a gőzkazánban.

Ha vizet tölt utána, akkor a készülék újra használhatóvá válik.

### Karbantartási zár

A karbantartási zár lezárja a gőzkazánt a nyomással szemben. A karbantartási zár egyben túlnyomás szelep is. Amennyiben a nyomákszabályozó meghibásodott, és a gőznyomás megemelkedik a gőzkazánban, akkor megnyílik a túlnyomás szelep és a karbantartási záron keresztül távozik a gőz.

A készülék ismételt üzembe helyezése előtt forduljon az illetékes KÄRCHER ügyfélszolgálathoz.

## A készülék leírása

A használati utasításban a maximális felszereltséget ismertetjük. Modelltől függően a szállított tartozékoknál különbségek figyelhetők meg (lásd a csomagolást).

**Ábrák, lásd a grafikonokat tartalmazó oldalt**  
**Ábra A**

- ① Víztartály
- ② Víztartály betöltő nyílás
- ③ BE-kapcsoló
- ④ KI-kapcsoló
- ⑤ Ellenőrzőlámpa (zöld) - fűtés
- ⑥ Ellenőrzőlámpa (piros) - vízhiány
- ⑦ fogó
- ⑧ Kiegészítő-tartó
- ⑨ Kiegészítő-tartó
- ⑩ Karbantartási zár
- ⑪ Megőrzés a hálózati csatlakozó vezetékhez
- ⑫ Parkoló tartó a padlókefe számára
- ⑬ Hálózati csatlakozó vezeték hálózati dugasszal
- ⑭ Futókerekek (2 darab)
- ⑮ Kormánygörgő
- ⑯ Gőzpisztoly

- ⑰ Gőzkar
- ⑱ Reteszelés feloldó billentyű
- ⑲ Gőzmennyiség kapcsoló (gyerekzárral)
- ⑳ Gőztömölő
- ㉑ Pontsugárzó fúvóka
- ㉒ Szélkefe (kicsi)
- ㉓ \*\*Powerfúvóka
- ㉔ \*\*Szélkefe (nagy)
- ㉕ Kézi fej
- ㉖ A kézi fej mikroszálas huzata
- ㉗ Hosszabbító csövek (2 darab)
- ㉘ Reteszelés feloldó billentyű
- ㉙ Padló tisztító fej
- ㉚ Tépőzár
- ㉛ Mikroszálas padlókendő (1 darab)
- ㉜ \*\*Mikroszálas padlókendő (2 darab)
- ㉝ \*\*Szőnyegsimító

\*\* SC 4 EasyFix Premium

## Szerelés

### A tartozékok felszerelése

1. Helyezze be és kattintsa be a kormánygörgőt és a futókerekeket.  
**Ábra B**
2. A tartozék nyitott végét tolja a gőzpisztolyra, míg a gőzpisztoly kioldó billentyűje bepattan.  
**Ábra I**
3. A tartozék nyitott végét tolja a pontsugárzó fúvókára.  
**Ábra J**
4. Csatlakoztassa a hosszabbító csövet a gőzpisztolyra.
  - a Tolja az 1. hosszabbító csövet a gőzpisztolyra, míg a gőzpisztoly kioldó billentyűje bepattan. Az összekötő cső csatlakoztatva van.
  - b Tolja a 2. hosszabbító csövet az 1. hosszabbító csőre.  
A hosszabbító csövek csatlakoztatva vannak.
5. Tolja a tartozékot és/vagy a padlókefét a hosszabbító cső szabad végére.  
A tartozék csatlakoztatva van.

### A tartozékok leszerelése

1. A gőzmennyiség kapcsolót állítsa hátra. A gőzkar zárrolva van.
2. Nyomja meg a kioldóbillentyűt és húzza szét az elemeket.  
**Ábra Q**

## Üzemeltetés

### Víz betöltése

A víz tartály bármikor levehető feltöltéshez, vagy közvetlenül a készüléken is feltölthető.

### FIGYELEM

#### A készülékben keletkezett kár

A nem megfelelő víz miatt eldugulhatnak a fúvókák, illetve megrongálódhat a vízállás kijelző.

Ne töltsön bele desztillált vizet. Legfeljebb 50 %-ban desztillált vízzel kevert vezetékes vizet használjon. Ne töltsön bele kondenzvizet a szárítógépből. Ne töltsön bele összegyűjtött esővizet. Ne töltsön be tisztítószer vagy más adalékot (pl. illatosítót).

#### A víztartály levétele feltöltéshez

1. A víztartályt húzza függőlegesen felfelé.  
**Ábra C**
2. A víztartályt függőlegesen töltsse fel a „MAX” jelzésig vezetékes vízzel, vagy legfeljebb 50 %-ban desztillált vízzel kevert vezetékes vízzel.
3. A víztartályt helyezze be és nyomja lefelé, amíg be nem kattan.

#### A víztartály feltöltése a készüléken

1. A vezetékes vizet, vagy a legfeljebb 50 %-ban desztillált vízzel kevert vezetékes vizet egy edényből töltsse be a „MAX” jelzésig a víztartály betöltő nyílásán.  
**Ábra D**

#### A készülék bekapcsolása

##### Megjegyzés

Ha nem, vagy csak kevés víz található a gőzkazánban akkor a beindul a vízszivattyú, és vizet juttat a víztartályból a gőzkazánba. A töltési folyamat több percig is eltarthat.

##### Megjegyzés

A készülék 60 másodpercenként rövid időre lezárja a szelepet, ilyenkor halk kattanás hallatszik. A lezárás megakadályozza a szelep beragadását. A gőz kibocsátását ez nem befolyásolja.

1. Állítsa a készüléket szilárd talajra.
2. Csatlakoztassa a hálózati dugaszt az aljzathoz.

##### Ábra E

3. Nyomja meg a BE-kapcsolót. A zöld színű fűtésjelző ellenőrzőlámpa villog.

##### Ábra F

4. Várjon, amíg a zöld fűtésjelző ellenőrzőlámpa folyamatosan világít.

##### Ábra G



5. Nyomja meg a gőzkart.

##### Ábra H

Kiáramlik a gőz.

#### A gőzmennyiség szabályozása

A gőzmennyiség-állító kapcsolóval szabályozható a kiáramló gőz mennyisége. A kapcsoló 3 állásba állítható:

	Maximális gőzmennyiség
	Csökkentett gőzmennyiség
	Nincs gőz - gyerekszár <b>Megjegyzés</b> Ebben a helyzetben a gőzkar nem működhet.

1. A gőzmennyiség kapcsolót állítsa a szükséges gőzmennyiséghez.
2. Nyomja meg a gőzkart.
3. A tisztítás megkezdése előtt irányítsa a gőzpisztolyt egy kendőre, amíg a gőz egyenletesen áramlik.

#### Töltsön utána vizet

Vízhiány esetén piros színben villog a vízhiány-jelző ellenőrzőlámpa, és hangjelzés hallható.

#### Megjegyzés

A vízszivattyú meghatározott időközönként tölti fel a gőzkazánt. Ha a feltöltés sikeres, akkor kialszik a piros vízhiány-jelző ellenőrzőlámpa.

#### Megjegyzés

Ha nem, vagy csak kevés víz található a gőzkazánban akkor a beindul a vízszivattyú, és vizet juttat a víztartályból a gőzkazánba. A töltési folyamat több percig is eltarthat.

#### FIGYELEM

##### A készülékben keletkezett kár

A nem megfelelő víz miatt eldugulhatnak a fűvókák, illetve megrongálódhat a vízállás kijelző.

Ne töltsön bele desztillált vizet. Legfeljebb 50 %-ban desztillált vízzel kevert vezetékes vizet használjon.

Ne töltsön bele kondenzvizet a szárítógépből.

Ne töltsön bele összegyűjtött esővizet.

Ne töltsön be tisztítószer vagy más adalékot (pl. illatosítót).

1. A víztartályt töltsse fel a „MAX” jelzésig vezetékes vízzel, vagy legfeljebb 50 %-ban desztillált vízzel kevert vezetékes vízzel.

A készülék használatra kész.

#### A készülék kikapcsolása

1. Nyomja meg a KI-gombot.  
**Ábra O**  
A készülék ki van kapcsolva.
2. Nyomja meg a gőzkart, amíg több gőz már nem áramlik ki.  
**Ábra P**  
A gőzkazánban nincs nyomás.
3. Állítsa hátra a gyerekszárát (gőzmennyiség kapcsoló).  
A gőzkar zárrolva van.
4. Húzza ki a hálózati dugaszt az aljzathoz.
5. Ūritse le a víztartályt.

#### Gőzkazán kiöblítése

A készülék gőzkazánját legkésőbb minden 10. tartálytöltés után ki kell öblíteni.

1. A készülék kikapcsolása lásd A készülék kikapcsolása.
2. Hagyja lehűlni a készüléket.
3. Ūritse le a víztartályt.
4. Vegye ki a tartozékok a tartóból.
5. Nyissa ki a karbantartási zárat. Ehhez helyezze a hosszabbító cső nyitott végét a karbantartási zárra, pattintsa be a vezetésbe és csavarja fel.  
**Ábra T**
6. Töltsse fel a gőzkazánt vízzel és erősen forgassa meg. Ezáltal kioldódnak a vízkőmaradványok, amelyek lerakódtak a gőzkazán fenekén.
7. Ūritse ki teljesen a vizet a gőzkazánból.  
**Ábra U**

#### A készülék tárolása

1. A hosszabbító csövet dugja a nagy kiegészítő-tartókba.
2. A kézi fejet és a pontsugárzó fűvókát helyezze 1-1 hosszabbító csőre.
3. A nagy szélkefért rögzítse a pontsugárzó fűvókára.
4. A kisebbik szélkefért és a fűvókákat dugja a középső kiegészítő-tartókba.
5. A padlókeféket akassza a parkoló tartóra.  
**Ábra R**
6. A gőztömlőt tekerje a hosszabbító cső köré, a gőzpisztoly pedig dugja a padlókefébe.  
**Ábra S**

7. A hálózati kábelt tekercselje a hosszabbító cső köré.
8. A tápkábelt helyezze a tartozék fiókba.
9. Tárolja a készüléket száraz, fagymentes helyen.

## Fontos alkalmazási utasítások

### A padlófelületek tisztítása

Javasoljuk, hogy a padlót seperje fel vagy porszívózza fel a készülék használata előtt. Így a padló már a nedves tisztítás előtt mentesíthető a szennyeződésektől és laza részecskéktől.

### Textiliák felfrissítése

A készülékkel való kezelés előtt ellenőrizze a textiliák összeegyeztethetőségét egy nem látható helyen: Gőzölje be a textilt, szárítsa meg és ezt követően ellenőrizze a szín- vagy alak módosulását.

### Bevonatos vagy lakkozott felületek tisztítása

#### FIGYELEM

##### Sérült felületek

A gőz feloldhatja a viaszt, bútorpolitúrt, műanyag bevonatot vagy festéket és az élek ragasztását.

Ne irányítsa a gőzt ragasztott élekre, mivel a ragasztás feloldódhat.

Ne használja a készüléket lakkozatlan padlóval vagy parketták tisztítására.

Ne használja a készüléket lakkozott vagy műanyagbevonatú felületek tisztítására, pl. a konyhai és nappali bútorzata, ajtók vagy parketta tisztítására.

1. E felületek tisztítására röviden gőzöljön át egy kendőt és ezzel törölje le a felületeket.

### Üvegtisztítás

#### FIGYELEM

##### Üvegtörés és sérült felületek

A gőz károsíthatja az ablakkeret lakkozott pontjait, és alacsony külső hőmérséklet esetén az ablaktáblák felületén feszültségekhez, ezáltal az üveg töréséhez vezethet.

Ne irányítsa a gőzsugarat az ablakkeret lakkozott pontjaira.

Alacsony külső hőmérséklet esetén melegítse fel az ablaktáblát úgy, hogy a teljes üvegfelület finoman átgőzöli.

- Az ablakfelületeket tisztítsa meg a huzattal ellátott kézi fejjel. A víz lehűzéséhez használjon ablaklehtűzöt, vagy törölje szárazra a felületeket.

## A tartozékok használata

### Gőzpisztoly

A gőzpisztoly az alábbi alkalmazási területeken használható tartozék nélkül:

- Kisebb ráncok elhárítása felakasztott ruhadarabokból: A ruhadarabot 10-20 cm távolságról gőzölje.
- A nedves por letöréséhez: Röviden gőzöljön át egy kendőt és ezzel törölje le a bútorokat.

### Pontsugárzó fúvóka

A pontsugárzó fúvóka nehezen elérhető pontok, fűgák, armatúrák, lefolyók, mosdók, WC-k, rolók vagy fűtőtestek tisztítására szolgál. Minél közelebb tartja a pontsugárzó fúvókát a szennyezett ponthoz, annál nagyobb a tisztító hatás, mivel a hőmérséklet és a gőzmennyiség a fúvóka szájánál a legmagasabb. Erősen vízköves felületeket a gőztisztítás előtt érdemes megfelelő tisztítószerezrel kezelni. Hagyja hatni a tisztítószert kb. 5 percig, majd gőzzel távolítsa el.

1. Tolja a pontsugárzó fúvókát a gőzpisztolyra.

**Ábra I**

### Szélkefe (kicsi)

A kisebbik szélkefe makacs szennyezések tisztítására alkalmas. Kéfével könnyebben eltávolíthatók a makacs szennyezések.

#### FIGYELEM

##### Sérült felületek

A kefe összekarcolhatja az érzékeny felületeket.

Nem alkalmas érzékeny felületek tisztítására.

1. Szerelje a kisebbik szélkefét a pontsugárzó fúvókára.

**Ábra J**

### Szélkefe (nagy)

A nagy szélkefe nagy lekerekített felületek, pl. mosdókagyló, zuhanyzók, fürdőkádak, konyhai mosogatók tisztítására alkalmas.

#### FIGYELEM

##### Sérült felületek

A kefe összekarcolhatja az érzékeny felületeket.

Nem alkalmas érzékeny felületek tisztítására.

1. Szerelje a nagy szélkefét a pontsugárzó fúvókára.

**Ábra J**

### Powerfúvóka

A powerfúvóka makacs szennyezések tisztítására, sarokok, fűgák kifűvésére, stb. alkalmas.

1. Szerelje a szélkeféhez megfelelő powerfúvókát a pontsugárzó fúvókára.

**Ábra J**

### Kézi fej

A kézi fej kis lemosható felületek, zuhanykabinok és tükrök tisztítására alkalmas.

1. A kézi fejet a pontsugárzó fúvókának megfelelően tolja a gőzpisztolyra.

**Ábra I**

2. Húzza rá a huzatot a kézi fejre.

### Padlótisztító fej

A padlótisztító fej lemosható fal- és padlóburkolatok, pl. kőpadlók, csempék és PVC-padlók tisztítására alkalmas.

#### FIGYELEM

##### Károsodások gőz hatására

A hőség és nedvesség károkat okozhatnak.

Alkalmazás előtt a legkisebb gőzmennyiséggel ellenőrizze a szőnyeg félreeső helyén a hőtűrő képességet és a gőzhatást.

#### Megjegyzés

A tisztítandó felületen lévő tisztítószermaradványok vagy ápolószerek a gőztisztítás során buborékokat okozhatnak, amelyek többszöri alkalmazás során eltűnnek.

Javasoljuk, hogy a padlót seperje fel vagy porszívózza fel a készülék használata előtt. Így a padló már a nedves tisztítás előtt mentesíthető a szennyeződésektől és laza részecskéktől. Az erősen szennyezett felületeken lassan dolgozzon, hogy a gőz hosszabban hathasson.

1. Csatlakoztassa a hosszabbító csövet a gőzpisztolyra.

**Ábra K**

2. Tolja a padlótisztító fejet a hosszabbító csőre.

3. Rögzítse a felmosókendőt a padlótisztító fejen.

a A felmosókendőt a tépőzárral felfelé fektesse a padlóra.

b A padlótisztító fejet enyhén nyomással helyezze a felmosókendőre.

**Ábra M**



A felmosókendő tépőzárral rögzül a padlótisztító fejhez.

#### A felmosókendő levétele

1. Helyezze lábát a felmosókendő állítonyelvére, és emelje felfelé a padlókefét.

#### Ábra M

#### Megjegyzés

A felmosókendő tépőzárja kezdetben még nagyon erős, és esetleg nehezen távolítható el a padlókeféről. Többszöri használat, valamint a felmosókendő kimosása után könnyebben eltávolíthatóvá válik a padlókeféről, és eléri az optimális tapadást.

#### A padlókefe tárolása

1. A munka megszakítása esetén a padlókefét akasztva a parkoló tartóra.

#### Ábra R

### Szőnyegsimító

A szőnyegsimítóval felrússíthatja a szőnyegetek.

#### FIGYELEM

#### A szőnyegsimító és a szőnyeg sérülései

A szőnyegsimító szennyeződései, valamint hőség és nedvesség károsíthatják a szőnyeget.

Alkamazás előtt a legkisebb gőzmenynyiséggel ellenőrizze a szőnyeg félreeső helyén a hűtőré képséget és a gőzhatást.

Vegye figyelembe a szőnyeg gyártójának tisztítási utasításait.

Győződjön meg róla, hogy a szőnyegsimító alkalmazása előtt leperszívózták a szőnyeget, a foltokat pedig eltávolították.

A készülékben esetlegesen összegyűlt vizet (kondenzátumot) alkalmazás előtt és üzemenynyiték után lefolyóba történő elpárologatással ürítse ki (padlóröngy nélkül /tartozékkal).

A szőnyegsimítót csak a padlótisztító fejre helyezett padlórönggyel alkalmazza.

A szőnyegsimító alkalmazása esetén csak gyenge gőzfokozaton tisztítson.

Ne irányítsa a gőzt folyamatosan egy pontra (maximum 5 másodperc), így elkerülhető a szőnyeg erős átmedvedése és a hőhatás okozta károsodások kockázata. Ne alkalmazza a szőnyegsimítót hosszú szálú bolyhos szőnyegen.

#### A szőnyegsimító rögzítése a padlótisztító fejen

1. A padlóröngy rögzítése a padlótisztító fejen, lásd a fejezetet Padlótisztító fej.

#### Ábra M

2. A padlótisztító fejet enyhe nyomással csúsztassa be a szőnyegsimítóba és pattintsa be.

#### Ábra N

3. Kezdje meg a szőnyegtisztítást.

#### A szőnyegsimító levétele a padlótisztító fejről

#### ⚠ VIGYÁZAT

#### A láb égési sérülései

A szőnyegsimító a gőzölés során felforrósodhat.

Ne üzemettesse és ne vegye le a szőnyegsimítót mezítláb vagy nyitott szandálban.

A szőnyegsimítót csak megfelelő lábbeliben üzemettesse és távolítsa el.

1. Cipője orrával nyomja lefelé a szőnyegsimító nyelvé.

2. Emelje fel a padlótisztító fejet.

#### Ábra N

## Ápolás és karbantartás

### Gőzkazán vízkőmentesítése

#### Megjegyzés

Mivel a készülékben vízkő rakódik le, javasoljuk, hogy a készüléket a víztartály táblázatban megadott számú feltöltését követően (TF= tartályfeltöltés) vízkőtelenítse.

Vízkeménységi tartomány	°dH	mmol/l	TF
I lágy	0-7	0-1,3	100
II közepes	7-14	1,3-2,5	90
III kemény	14-21	2,5-3,8	75
IV nagyon kemény	>21	>3,8	50

#### Megjegyzés

A vezetékes víz keménységével kapcsolatban a vízgazdálkodási hatóság vagy a vízművek adhat tájékoztatást.

#### FIGYELEM

#### Sérült felületek

A vízkőoldó szer megtámadhatja az érzékeny felületeket.

Óvatosan tölts fel és ürítse le a készüléket.

1. A készülék kikapcsolása, lásd: A készülék kikapcsolása.
2. Hagyja lehűlni a készüléket.
3. Ürítse le a víztartályt.
4. Vegye ki a tartozékot a tartóból.
5. Nyissa ki a karbantartási zárat. Ehhez helyezze a hosszabbító cső nyitott végét a karbantartási zárra, pattintsa be a vezetésbe és csavarja fel.

#### Ábra T

6. Ürítse ki teljesen a vizet a gőzkazánból.

#### Ábra U

#### FIGYELEM

#### A készülék károsodása a vízkőoldó szer miatt

A nem megfelelő vízkőoldó szer, valamint a vízkőoldó szer hibás adagolása a készülék károsodásához vezet.

Kizárólag eredeti KÄRCHER vízkőoldó szert alkalmazzon.

0,5 l vízhez 1 adagolóegységnyi vízkőoldó szert használjon.

7. A vízkőoldószer-oldatot a vízkőoldó szeren található adatok alapján készítse el.
8. Töltsd a vízkőoldószer-oldatot a gőzkazánba. Ne zárja el a gőzkazánt.
9. Hagyja hatni a vízkőoldószer-oldatot kb. 8 órán keresztül.
10. Ürítse ki teljesen a vízkőoldó szert a gőzkazánból.
11. Szükség esetén ismétlje a vízkőtelenítési folyamatot.
12. Öblítse ki a gőzkazánt 2-3-szor hideg vízzel, hogy a vízkőoldószer-oidat maradványait teljesen eltávolítsa.
13. Ürítse ki teljesen a vizet a gőzkazánból.
14. Szárítsa ki a hálózati csatlakozóvezeték tárolóját.
15. Csavarozza össze a karbantartási zárat egy hosszabbító csővel.

#### A tartozékok ápolása

(Tartozék - a szállított tartozékok függvényében)

#### Megjegyzés

A felmosókendő és a kézi fej huzata előre ki vannak mosva és azonnal alkalmazható a készülékkel való munkavégzéshez. A mikroszálás kendő nem alkalmas szárításhoz.

## Megjegyzés

A kendők mosásához vegye figyelembe a mosási cédu-lán lévő útmutatót. Ne használjon öblítőszer-t, hogy a kendők jól felvehessék a szennyeződést.

1. A felmosókendőket és huzatokat maximum 60 °C-on mossa ki a mosógépben.

## Üzemzavarok elhárítása

Az üzemzavarok gyakran egyszerű okokra vezethetők vissza, amelyeket az alábbi áttekintés segítségével a kezelő maga is könnyen elháríthat. Késtség esetén vagy az itt meg nem nevezett üzemzavarok esetén, kérjük, forduljon a felhatalmazott ügyfélszolgálathoz.

### ⚠ FIGYELMEZTETÉS

#### Áramütés és égési sérülés veszélye

Amíg a készülék csatlakoztatva van a villamos hálózatra vagy még nem hűlt le, kockázatos lehet a hibaelhárítás.

Húzza ki a hálózati dugaszt.

Hagyja lehűlni a készüléket.

A gőzkazán vízköves.

- Vízkötelenítse a gőzkazánt.

#### A vízhiányt jelző ellenőrzőlámpa pirosan villog, és hangjelzés hallható

Nincs víz a tartályban.

- A víztartályt töltsse fel a „MAX” jelzésig.

#### A vízhiányt jelző ellenőrzőlámpa pirosan világít

Nincs víz a gőzkazánban. Kioldódott a szivattyú túlmelegedés védelme.

1. A készülék kikapcsolása lásd A készülék kikapcsolása.
2. Töltsse fel a víztartályt.
3. Kapcsolja be a készüléket, lásd A készülék bekapcsolása.

A víztartály nincs megfelelően behelyezve, vagy vízköves.

1. Vegye le a víztartályt.
2. Öblítse ki a víztartályt.
3. A víztartályt helyezze be és nyomja lefelé, amíg be nem kattann.

#### A gőzkar nem nyomható be

A gőzkar gyerekzárral védett.

- Állítsa előre a gyerekzárat (gőzmennyiség kapcsoló).

A gőzkar zárolása megszűnt.

#### Hosszú felfűtési idő

A gőzkazán vízköves.

- Vízkötelenítse a gőzkazánt.

#### Nagy mennyiségű vízkifolyás

A gőzkazán vízköves.

- Vízkötelenítse a gőzkazánt.

## Műszaki adatok

### Elektromos csatlakozás

Feszültség	V	220-240
Fázis	~	1
Frekvencia	Hz	50-60
Védettség		IPX4
Érintésvédelmi osztály		I

### Teljesítményre vonatkozó adatok

Fűtőteljesítmény	W	2000
Maximális üzemi nyomás	MPa	0,35
Felfűtési idő	perc	4
Folyamatos gőzölés	g/min	50

Maximális gőzlöket	g/min	110
<b>Töltési mennyiség</b>		
Víztartály	l	0,8
Gőzkazán	l	0,5
<b>Méreték és súlyok</b>		
Súly (tartozékok nélkül)	kg	4,1
Hosszúság	mm	350
Szélesség	mm	280
Magasság	mm	270

A műszaki változtatások jogát fenntartjuk.

## Obsah

Všeobecné pokyny . . . . .	86
Použití v souladu s určením . . . . .	86
Ochrana životního prostředí . . . . .	86
Příslušenství a náhradní díly . . . . .	86
Rozsah dodávky . . . . .	87
Záruka . . . . .	87
Bezpečnostní mechanismy . . . . .	87
Popis přístroje . . . . .	87
Montáž . . . . .	87
Provoz . . . . .	88
Důležité pokyny k použití přístroje . . . . .	89
Používání příslušenství . . . . .	89
Péče a údržba . . . . .	90
Pomoc při poruchách . . . . .	91
Technické údaje . . . . .	91

## Všeobecné pokyny



Před prvním použitím přístroje si přečtěte tento originální provozní návod a přiložené bezpečnostní pokyny. Postupujte podle nich.

Uchovajte obě příručky pro pozdější použití nebo pro dalšího vlastníka.

## Použití v souladu s určením

Přístroj používejte výhradně v soukromé domácnosti. Přístroj je určen k parnímu čištění a lze jej používat s vhodným příslušenstvím v souladu s popisem v tomto návodu. Čističí prostředky nejsou nutné. Dodržujte bezpečnostní pokyny.

## Ochrana životního prostředí



Obalové materiály jsou recyklovatelné. Obaly prosím likvidujte ekologickým způsobem.

Elektrické a elektronické přístroje obsahují hodnotné recyklovatelné materiály a často součástí, jako baterie, akumulátory nebo olej, které mohou při chybném zacházení nebo likvidaci představovat potenciální nebezpečí pro lidské zdraví nebo pro životní prostředí. Pro řádný provoz přístroje jsou však tyto součásti nezbytné. Přístroje označené tímto symbolem se nesmí likvidovat s domovním odpadem.

### Informace k obsaženým látkám (REACH)

Aktuální informace k obsaženým látkám naleznete na stránkách: [www.kaercher.de/REACH](http://www.kaercher.de/REACH)

## Příslušenství a náhradní díly

Používejte pouze originální příslušenství a náhradní díly, které Vám zaručují bezpečný a bezporuchový provoz přístroje.

Informace o příslušenství a náhradních dílech naleznete na stránkách [www.kaercher.com](http://www.kaercher.com).

## Rozsah dodávky

Rozsah dodávky přístroje je vyobrazen na obalu. Při vybalení zkontrolujte úplnost obsahu. V případě chybějícího příslušenství nebo výskytu poškození při přepravě informujte prosím Vašeho prodejce.

## Záruka

V každé zemi platí záruční podmínky vydané naší příslušnou odbytovou společností. Případné závady Vašeho přístroje odstraníme během záruční lhůty bezplatně, pokud jsou zaviněny vadou materiálu nebo výrobní vadou. V záručním případě se prosím obraťte s dokladem o koupi na Vašeho prodejce nebo na nejbližší autorizované servisní středisko.

(Adresa viz zadní stranu)

## Bezpečnostní mechanismy



### ⚠ UPOZORNĚNÍ

#### Chybějící nebo pozměněné bezpečnostní mechanismy

Bezpečnostní mechanismy slouží pro vaši ochranu. Bezpečnostní mechanismy nikdy nepozměňujte ani nepřemostujte.

### Symbole na přístroji

(v závislosti na typu přístroje)

	Nebezpečí popálení, povrch přístroje se během provozu silně zahřívá
	Nebezpečí opaření párou
	Čtete návod k použití

### Tlakový regulátor

Tlakový regulátor udržuje během provozu tlak v parním kotli co možná konstantní. Při dosažení maximálního provozního tlaku v parním kotli se ohřev vypne a při poklesu tlaku v parním kotli v důsledku odběru páry se opět zapne.

### Bezpečnostní termostat

Bezpečnostní termostat zabraňuje přehřátí zařízení. Pokud regulátor tlaku a kotlový termostat selžou v případě poruchy a přístroj se přehřeje, bezpečnostní termostat přístroj vypne. Za účelem vynulování bezpečnostního termostatu se obraťte na příslušný zákaznický servis KÄRCHER.

### Kotlový termostat

Kotlový termostat vypne topení v případě chyby, např. když uvnitř kotle není voda a teplota v parním kotli se zvyšuje.

Po přidání vody je přístroj opět připraven k použití.

### Servisní uzávěr

Servisní uzávěr uzavírá parní kotel proti působícímu tlaku. Servisní uzávěr je zároveň přetlakovým ventilem. Pokud je regulátor tlaku vadný a v parním kotli vznikne přetlak, otevře se v bezpečnostním uzávěru přetlakový ventil a pára uniká uzávěrem ven.

Před opětovným uvedením přístroje do provozu se obraťte na příslušný zákaznický servis KÄRCHER.

## Popis přístroje

Tento návod k použití obsahuje popis maximálního vybavení. V závislosti na daném modelu existují rozdíly v rozsahu dodávky (viz obal).

**Pro ilustrace viz strana s grafikami**

### Ilustrace A

- 1 Nádřz na vodu
- 2 Plnicí otvor nádřeze na vodu
- 3 Spínač - Zapnuto
- 4 Spínač - Vypnuto
- 5 Kontrolka (zelená) – topení
- 6 Kontrolka (červená) – nedostatek vody
- 7 Držadlo
- 8 Držák na příslušenství
- 9 Držák na příslušenství
- 10 Uzávěr pro údržbu
- 11 Úložný prostor pro síťové přívodní vedení
- 12 Parkovací zarážka pro podlahovou hubici
- 13 Síťový kabel se síťovou zástrčkou
- 14 Pojezdová kolečka (2 ks)
- 15 Řiditelné kolečko
- 16 Parní pistole
- 17 Spínač páry
- 18 Tlačítko na odjištění
- 19 Přepínač pro množství páry (s dětskou pojistkou)
- 20 Hadice na vedení páry
- 21 Tryska s bodovým paprskem
- 22 Kulatý kartáček (malý)
- 23 \*\*Power tryška
- 24 \*\*Kulatý kartáček (velký)
- 25 Ruční hubice
- 26 Potah ruční hubice z mikrovlákna
- 27 Prodlužovací trubka (2 ks)
- 28 Tlačítko na odjištění
- 29 Podlahová hubice
- 30 Suchý zip
- 31 Pad z mikrovlákna (1 ks)
- 32 \*\*Pad z mikrovlákna (2 ks)
- 33 \*\*Kobercový nástavec

\*\* SC 4 EasyFix Premium

## Montáž

### Montáž příslušenství

1. Zasuňte a zaklapněte říditelné kolečko a pojezdová kolečka.

**Ilustrace B**

- Otevřený konec příslušenství nasuňte na parní pistol, až zaskočí tlačítko na odjištění na parní pistol. **Ilustrace I**
- Otevřený konec příslušenství nasuňte na trysku s bodovým paprskem. **Ilustrace J**
- Spojte prodlužovací trubku s parní pistolí.
  - Nasuňte 1. prodlužovací trubku na parní pistol, až zaskočí tlačítko na odjištění na parní pistol. Spojovací trubka je připojena.
  - Nasuňte 2. prodlužovací trubku na 1. prodlužovací trubku. Spojovací trubky jsou spojeny.

#### Ilustrace K

- Na volný konec prodlužovací trubky nasuňte příslušenství a/nebo podlahovou hubici. Příslušenství je připojeno.

### Odpojení příslušenství

- Volící přepínač množství páry dejte dozadu. Spínač páry je blokován.
- Stiskněte tlačítko na odjištění a rozpojte díly. **Ilustrace Q**

## Provoz

### Plnění vodou

Nádrž na vodu lze kdykoliv vyjmout za účelem naplnění nebo ji naplnit přímo na přístroj.

#### POZOR

#### Poškození přístroje

Kvůli nevhodné vodě se mohou trysky ucpat, popř. se může poškodit indikátor stavu vody. Nenalévejte čistou destilovanou vodou. Použijte směs maximálně 50% destilované vody s vodou z vodovodního řádu.

Neplňte kondenzační vodu ze sušičky prádla.

Neplňte zachycenou dešťovou vodou.

Neplňte přístroj čisticími prostředky ani jinými přísadami (např. vůněmi).

### Sejmutí nádrže na vodu

- Nádrž na vodu vytáhněte svisle nahoru. **Ilustrace C**
- Nádrž na vodu naplňte svisle vodou z vodovodního řádu nebo směsí vody z vodovodního řádu a maximálně 50% destilované vody až po značku „MAX“.
- Nasadte nádrž na vodu a zatlačte ji dolů, až zacvakne.

### Plnění nádrže na vodu přímo na přístroj

- Nádrž na vodu naplňte svisle vodou z vodovodního řádu nebo směsí vody z vodovodního řádu a maximálně 50% destilované vody až po značku „MAX“. **Ilustrace D**

### Zapnutí přístroje

#### Upozornění

Pokud se v parním kotli nenachází žádná voda nebo jen příliš málo vody, spustí se vodní čerpadlo a čerpá vodu ze zásobníku vody do parního kotle. Proces plnění může trvat několik minut.

#### Upozornění

Přístroj uzavře každých 60 s krátkodobě ventil, přitom se ozve tiché kliknutí. Uzavíráním se zabráňuje tomu, aby se ventil pevně neusadil. Výstup páry přitom není omezen.



- Postavte přístroj na pevný podklad.
- Připojte síťovou zástrčku do zásuvky.

#### Ilustrace E

- Stiskněte spínač Zapnuto. Bliká zelená kontrolka topení. **Ilustrace F**
- Počkejte, až bude zelená kontrolka topení svítit nepřerušovaně. **Ilustrace G**
- Stiskněte spínač páry. **Ilustrace H**  
Pára uniká.

### Regulace množství páry

Volícím přepínačem pro množství páry se reguluje množství unikající páry. Volící přepínač má 3 polohy:

	maximální množství páry
	snížené množství páry
	žádná pára - dětská pojistka <b>Upozornění</b> V této poloze není možné spínač páry stisknout.

- Nastavte volící přepínač množství páry na požadované množství páry.
- Stiskněte spínač páry.
- Před začátkem čištění namiřte parní pistol na hadr, dokud pára neuniká rovnoměrně.

### Doplnění vody

Při nedostatku vody bliká kontrolka nedostatku vody červeně a zazní signál.

#### Upozornění

Vodní čerpadlo plní parní kotel v intervalech. Je-li plnění úspěšné, zhasne červená kontrolka nedostatku vody.

#### Upozornění

Pokud se v parním kotli nenachází žádná voda nebo jen příliš málo vody, spustí se vodní čerpadlo a čerpá vodu ze zásobníku vody do parního kotle. Proces plnění může trvat několik minut.

#### POZOR

#### Poškození přístroje

Kvůli nevhodné vodě se mohou trysky ucpat, popř. se může poškodit indikátor stavu vody. Nenalévejte čistou destilovanou vodou. Použijte směs maximálně 50% destilované vody s vodou z vodovodního řádu.

Neplňte kondenzační vodu ze sušičky prádla.

Neplňte zachycenou dešťovou vodou.

Neplňte přístroj čisticími prostředky ani jinými přísadami (např. vůněmi).

- Nádrž na vodu naplňte až ke značce „MAX“ vodou z vodovodního řádu nebo směsí vody z vodovodního řádu a maximálně 50% destilované vody až po značku.  
Přístroj je připraven k použití.

### Vypnutí přístroje

- Stiskněte spínač Vypnuto. **Ilustrace O**  
Přístroj je vypnutý.
- Tiskněte spínač páry, dokud pára zcela nepřestane unikat. **Ilustrace P**  
Parní kotel není pod tlakem.
- Dětskou pojistku (volící přepínač množství páry) dejte dozadu.

- Spínač páry je blokován.
4. Odpojte síťovou zástrčku ze zásuvky.
  5. Vyprázdněte nádrž na vodu.

### Vypláchnutí parního kotle

Parní kotel přístroje nejpozději po každém 10. naplnění nádrže vypláchněte.

1. Vypněte přístroj, viz kapitola Vypnutí přístroje.
2. Nechte přístroj vychladnout.
3. Vyprázdněte nádrž na vodu.
4. Vyměňte příslušenství z držáku na příslušenství.
5. Otevřete servisní uzávěr. Otevřený konec prodlužovací trubky nasadte na servisní uzávěr, zaaretujte ve vodicím mechanismu a zašroubujte.

#### Ilustrace T

6. Naplňte parní kotel vodou a intenzivně jej protřepte. Tím se uvolní vápenné usazeniny, které se usadily na dně parního kotle.

7. Z parního kotle zcela vypusťte vodu.

#### Ilustrace U

### Uložení přístroje

1. Zasuňte prodlužovací trubku do velkého držáku na příslušenství.
2. Ruční hubici a trysku s bodovým paprskem nasuňte vždy na 1 prodlužovací trubku.
3. Velký kulatý kartáček upevněte na trysku s bodovým paprskem.
4. Malý kulatý kartáček a trysky zasuňte do středního držáku na příslušenství.
5. Podlahovou hubici zavěste do parkovací zářádky.

#### Ilustrace R

6. Naviňte hadici na vedení páry kolem prodlužovacích trubek a parní pistoli zasuňte do podlahové hubice.
- #### Ilustrace S
7. Síťový kabel naviňte kolem prodlužovací trubky.
  8. Zasuňte síťový kabel do přihrádky na příslušenství.
  9. Uložte přístroj na suchém místě zabezpečeném před mrazem.

## Důležité pokyny k použití přístroje

### Čištění podlahových ploch

Před použitím přístroje doporučujeme podlahu zamést nebo vysát. Tím se podlaha již před vlhkým čištěním zbaví volných částek nečistot.

### Regenerace textilií

Před čištěním tímto přístrojem vždy vyzkoušejte snášitelnost příslušných textilií na jejich skrytém místě: Napaňte textilií, nechte ji vyschnout a poté zkontrolujte výskyt případných změn barvy a tvaru.

### Čištění povrchů opatřených nátěry

#### POZOR

#### Poškození povrchů

Pár může z hran uvolňovat vosk, leštidlo na nábytek, plastové povlaky nebo barvy a náklížky. Nesměřujte páru na hrany s náklížky, protože by se náklížek mohl uvolnit.

Nepoužívejte přístroj k čištění nelakovaného dřeva a parketových podlah.

Nepoužívejte přístroj k čištění lakovaných povrchů ani povrchů s plastovou povrchovou vrstvou, jako je např. kuchyňský a bytový nábytek, dveře a parkety.

1. Při čištění těchto povrchů krátce napaňte hadičku a jím povrchy otřete.

## Čištění skla

#### POZOR

#### Přasknutí skla a poškození povrchů

Pár může poškodit impregnovaná místa okenních rámu a při nízkých venkovních teplotách způsobit prnutí na povrchu okenních skel a v důsledku toho jejich prasknutí.

Nesměřujte páru na impregnovaná místa okenních rámu.

Při nízkých venkovních teplotách zahřejte okenní skla lehkým napařením celého jejich povrchu.

- Povrch okenních skel čistěte ruční hubicí s potahem. Vodu setřete stěrkou na okna nebo plochý skel utřete do sucha.

## Používání příslušenství

### Parní pistole

Parní pistoli lze použít v následujících případech bez příslušenství:

- Při odstraňování mírných záhybů z pověšených oděvů: Napaňte oděv ze vzdálenosti 10–20 cm.
- Při utírání prachu za mokra: Krátce napaňte hadičku a jím otřete nábytek.

### Tryska s bodovým paprskem

Tryska s bodovým paprskem je vhodná pro čištění obtížně přístupných míst, spár, armatur, odtoků, umyvadel, WC, žaluzií nebo radiátorů. Čím blíže je tryska s bodovým paprskem znečištěnému místu, tím silnější je čistící účinek, protože teplota a množství páry u ústí trysky dosahují nejvyšších hodnot. Silné vápenné usazeniny lze před parním čištěním ošetřit vhodným čistícím prostředkem. Nechte čistící prostředek působit cca 5 minut a poté čistěte párou.

1. Nasuňte trysku s bodovým paprskem na hadici.

#### Ilustrace I

### Kulatý kartáček (malý)

Malý kulatý kartáček je vhodný na čištění ulpívajících nečistot. Kartáčováním lze ulpívající nečistoty odstranit snadněji.

#### POZOR

#### Poškození povrchů

Kartáč může poškrábat citlivé povrchy. Není vhodný pro čištění citlivých povrchů.

1. Namontujte malý kulatý kartáček na trysku s bodovým paprskem.

#### Ilustrace J

### Kulatý kartáček (velký)

Velký kulatý kartáček se hodí k čištění velkých zaoblených ploch, např. umyvadel, sprchových vaniček, van, kuchyňských dřezů.

#### POZOR

#### Poškození povrchů

Kartáč může poškrábat citlivé povrchy. Není vhodný pro čištění citlivých povrchů.

1. Namontujte velký kulatý kartáček na trysku s bodovým paprskem.

#### Ilustrace J

### Power tryska

Power tryska je vhodná na čištění ulpívajících nečistot, vyfukování rohů, spár atd.

1. Namontujte Power trysku podobně jako kulatý kartáč na trysku s bodovým paprskem.

#### Ilustrace J

## Ruční hubice

Ruční hubice je vhodná pro čištění malých omyvatelných ploch, sprchovacích kabin a zrcadel.

1. Nasuňte ruční hubici podle trysky s bodovým paprskem na parní pistolí.

### Ilustrace I

2. Přetáhněte přes ruční hubici potah.

## Podlahová hubice

Podlahová hubice je vhodná pro čištění omyvatelných stěnových a podlahových krytin, např. kamenných podlah, dlaždic a podlah z PVC.

### POZOR

#### Poškození působením páry

Horko a provlhnutí mohou způsobit poškození.

Před použitím ověřte odolnost vůči vysokým teplotám a účinky páry na nenápadném místě koberce s použitím malého množství páry.

#### Upozornění

Zbytky čisticího prostředku nebo emulzí na ošetření na čišťené ploše mohou při parním čištění způsobit šmouhy, které však při opakované aplikaci zmizí.

Před použitím přístroje doporučujeme podlahu zamést nebo vysát. Tím se podlaha již před vlhkým čištěním zbaví volných částicek nečistot. Na silně znečištěných plochách pracujte pomalu, aby pára mohla působit po delší dobu.

1. Spojte prodlužovací trubku s parní pistolí.

### Ilustrace K

2. Nasuňte podlahovou hubici na prodlužovací trubku.
3. Upevněte hadr na vytírání na podlahovou hubici.
  - a Položte hadr na vytírání na podlahu suchými zipy nahoru.
  - b Postavte podlahovou hubici na hadr na vytírání a lehce přitlačte.

### Ilustrace M

Hadr na vytírání se suchými zipy sám přichytí na podlahovou hubici.

## Sejmutí hadru na vytírání

1. Postavte se nohou na jazyček hadru na vytírání a zvedněte podlahovou hubici nahoru.

### Ilustrace M

#### Upozornění

Na začátku je suchý zip hadru na vytírání ještě velice silný a případně jde těžko oddělit od podlahové hubice. Po několika použitích a po vyprání je možné hadr na vytírání dobře oddělit od podlahové hubice a dosáhne optimální přilnavosti.

## Zaparkování podlahové hubice

1. Při přerušení práce zavěste podlahovou hubici do parkovací zářky.

### Ilustrace R

## Kobercový nástavec

Kobercovým nástavcem lze regenerovat koberce.

### POZOR

#### Poškození kobercového nástavce a koberce

Znečištění kobercového nástavce, žár a provlhnutí mohou koberce poškodit.

Před použitím ověřte odolnost vůči vysokým teplotám a účinky páry na koberec na nenápadném místě koberce s použitím malého množství páry.

Dodržte pokyny výrobce pro čištění koberce.

Ujistěte se, že byl koberec před použitím kobercového nástavce vyluxován a vycištěn od skvrn.

Případnou vodu (kondenzát) nahromaděnou v přístroji odstraňte před použitím a po provozních přestávkách

odpařením do vhodného odtoku (bez hadru na vytírání / s příslušenstvím).

Kobercový nástavec používejte pouze s hadrem na vytírání na podlahové hubici.

Při použití kobercového nástavce spouštějte parní čištění pouze na nízký parní stupeň.

Nikdy nesměřujte páru nepřetržitě na stejné místo (maximálně 5 sekund), aby se zabránilo silnému provlhnutí a poškození působením teploty.

Nepoužívejte kobercový nástavec na kobercích s vysokým vlasem.

## Upevnění kobercového nástavce na podlahovou hubici

1. Upevněte hadr na vytírání na podlahovou hubici, viz kapitola Podlahová hubice.

### Ilustrace M

2. Lehkým tlakem zasouvajte podlahovou hubici do kobercového nástavce, až zaskočí.

### Ilustrace N

3. Začněte s čištěním koberce.

## Sejmutí kobercového nástavce z podlahové hubice

### ⚠ UPOZORNĚNÍ

#### Popálení nohou

Kobercový nástavec se může při napařování zahřívát. Nepoužívejte a nesnímejte kobercový nástavec, pokud jste bosí nebo máte otevřené sandály.

Kobercový nástavec používejte a snímejte pouze ve vhodné obuvi.

1. Stlačte jazyček kobercového nástavce hrotem boty dolů.

2. Zvedněte podlahovou hubici nahoru.

### Ilustrace N

## Péče a údržba

## Odstraňování vodního kamene v parní kotli

### Upozornění

Protože se v přístroji usazuje vodní kámen, doporučujeme jej přístroj zbavovat po počtu naplnění nádrže na vodu uvedeném v tabulce (NN = naplnění nádrže).

Rozsah tvrdosti	°dH	mmol/l	NN	
I	měkká	0-7	0-1,3	100
II	střední	7-14	1,3-2,5	90
III	tvrdá	14-21	2,5-3,8	75
IV	velmi tvrdá	>21	>3,8	50

### Upozornění

Informace o tvrdosti vody z vodovodního řádu poskytne vodoohospodářský úřad nebo městská vodárna.

### POZOR

#### Poškození povrchů

Odvápňovací roztok může narušovat citlivé povrchy. Přístroj plňte a vypouštějte opatrně.

1. Vypněte přístroj, viz kapitola Vypnutí přístroje.
2. Nechte přístroj vychladnout.
3. Vypustěte nádrž na vodu.
4. Vyjměte příslušenství z držáků.
5. Otevřete servisní uzávěr. Otevřený konec prodlužovací trubky nasaďte na servisní uzávěr, zaaretujte ve vodícím mechanismu a zašroubujte.

### Ilustrace T

6. Z parní kotle zcela vypustěte vodu.

### Ilustrace U

## POZOR

### Poškození přístroje odvápňovacím prostředkem

Nevhodný odvápňovací prostředek a nesprávné dávkování odvápňovacího prostředku mohou přístroj poškodit.

Používejte výhradně odvápňovací prostředky firmy KÄRCHER.

Použijte 1 dávkovací jednotku odvápňovacího prostředku na 0,5 litru vody.

7. Roztok odvápňovacího prostředku namíchejte podle údajů na obalu.
8. Nalijte roztok odvápňovacího prostředku do parního kotle. Parní kotel neuzavírejte.
9. Nechte odvápňovací prostředek působit cca 8 hodin.
10. Odvápňovací prostředek z parního kotle zcela vypustěte.
11. V případě potřeby proces čištění opakujte.
12. Parní kotel 2–3krát vypláchněte studenou vodou, aby se vymyly všechny zbytky odvápňovacího prostředku.
13. Z parního kotle zcela vypustěte vodu.
14. Vysušte příhrádku pro ukládání síťového kabelu.
15. Zašroubujte servisní uzávěr pomocí prodlužovací trubky.

### Péče o příslušenství

(příslušenství v závislosti na rozsahu dodávky)

#### Upozornění

Hadr na vytírání a potah na ruční hubici jsou předepřané a lze je ihned používat při práci s přístrojem. Utěrky z mikrovlákna se nesmí dávat do sušičky.

#### Upozornění

Při praní se řiďte pokyny na utěrkách. Nepoužívejte aviváž, aby utěrky mohly snadno pohlcovat nečistotu.

1. Hadrů na vytírání a potahů lze prát v pračce maximálně na 60 °C.

### Pomoc při poruchách

Poruchy mají často jednoduché příčiny, které můžete sami odstranit pomocí následujícího přehledu.

V případě pochybností nebo při poruchách, které zde nejsou neuvedeny, se obraťte na autorizovaný zákaznický servis.

#### VAROVÁNÍ

#### Nebezpečí úrazu elektrickým proudem a popálení

Dokud je přístroj připojen k elektrické síti nebo dokud není dosud vychladlý, je odstraňování poruch nebezpečné.

Odpojte síťovou zástrčku.

Nechte přístroj vychladnout.

Parní kotel není je zanesen vodním kamenem.

- Odstraňte vodní kámen z parního kotle.

#### Kontrolka nedostatku vody bliká červeně a zazní signál

V nádrži není voda.

- Nádrž na vodu naplněte až ke značce „MAX“.

#### Kontrolka nedostatku vody svítí červeně

V parním kotli není voda. Zareagovala ochrana proti přehřátí čerpadla.

1. Vypněte přístroj, viz kapitola Vypnutí přístroje.
  2. Naplněte nádrž na vodu.
  3. Zapněte přístroj, viz kapitola Zapnutí přístroje.
- Nádrž na vodu není správně nasazena nebo je zavápněná.
1. Sejměte nádrž na vodu.
  2. Propláchněte nádrž na vodu.
  3. Vložte nádrž na vodu a zatlačte ji dolů, až zacvakne.

#### Nelze stisknout spínač páry

Spínač páry je zajištěný dětskou pojistkou.

- Dětskou pojistku (volicí přepínač množství páry) dejte dopředu.

Spínač páry je odblokován.

#### Dlouhá doba ohřevu

Parní kotel je zanesen vodním kamenem.

- Odstraňte vodní kámen z parního kotle.

#### Silný výtok vody

Parní kotel není je zanesen vodním kamenem.

- Odstraňte vodní kámen z parního kotle.

## Technické údaje

### Elektrické připojení

Napětí	V	220–240
Fáze	~	1
Kmitočet	Hz	50–60
Druh krytí		IPX4
Třída krytí		I

### Výkonové parametry

Topný výkon	W	2000
Maximální provozní tlak	MPa	0,35
Doba ohřevu	minut	4
Trvalé napařování	g/min	50
Maximální parní impuls	g/min	110

### Množství náplně

Nádrž na vodu	l	0,8
Parní kotel	l	0,5

### Rozměry a hmotnosti

Hmotnost (bez příslušenství)	kg	4,1
Délka	mm	350
Šířka	mm	280
Výška	mm	270

Technické změny vyhrazeny.

## Kazalo

Splošna navodila	92
Namenska uporaba	92
Varovanje okolja	92
Pribor in nadomestni deli	92
Obseg dobave	92
Garancija	92
Varnostne naprave	92
Opis naprave	92
Montaža	93
Obratovanje	93
Pomembna navodila za uporabo	94
Uporaba pribora	94
Nega in vzdrževanje	95
Pomoč pri motnjah	96
Tehnični podatki	96

## Splošna navodila



Pred prvo uporabo naprave preberite pričujoča izvorna navodila za uporabo in priložene varnostne napotke ter jih upoštevajte.

Oba zvezka shranite za kasnejšo uporabo ali za naslednjega lastnika.

## Namenska uporaba

Napravo uporabljajte samo v zasebnem gospodinjstvu. Naprava je predvidena za čiščenje s paro in se lahko uporablja s primernim priborom, kot je opisano v teh navodilih za uporabo. Čistil ne potrebujete. Upoštevajte varnostna navodila.

## Varovanje okolja



Materiali embalaže se lahko reciklirajo. Embalažo odstranite na okolju varen način.



Električne in elektronske naprave vsebujejo dragocene materiale z možnostjo recikliranja, pogosto pa tudi sestavne dele, kot so baterije, akumulatorske baterije ali olja, ki lahko pri napačni uporabi ali napačnem odstranjevanju škodujejo zdravju ljudi in okolju. Navedeni sestavni deli so kljub temu potrebni za pravilno delovanje naprave. Naprave, označene s tem simbolom, ne smete odvreči med gospodinjne odpadke.

## Napotki o sestavinah (REACH)

Aktualne informacije najdete na spletnem naslovu: [www.kaercher.de/REACH](http://www.kaercher.de/REACH)

## Pribor in nadomestni deli

Uporabljajte samo originalni pribor in originalne nadomestne dele, ki zagotavljajo varno in nemoteno delovanje naprave.

Informacije o priboru in nadomestnih delih najdete na spletnem naslovu [www.kaercher.com](http://www.kaercher.com).

## Obseg dobave

Obseg dobave je upodobljen na embalaži. Pri odstranjevanju embalaže preverite, ali je vsebina popolna. Če manjka pribor ali če so med transportom nastale poškodbe, obvestite prodajalca.

## Garancija

V vsaki državi veljajo garancijski pogoji, ki jih je izdala naša pristojna prodajna družba. V garancijskem roku bodo morebitne motnje v delovanju naprave odpravljen brezplačno, če je njihov vzrok napaka v materialu ali napaka pri proizvodnji. Pri uveljavljanju garancije zagotovite dokazilo o nakupu in stopite v stik s prodajalcem ali z najbližjo servisno službo.

Naslov najdete na hrbtni strani.

## Varnostne naprave

### ⚠ PREVIDNOST

#### Manjkajoče ali poškodovane varnostne naprave

Varnostna navodila so namenjena vaši varnosti. Varnostnih navodil nikoli ne spreminjajte in jih vedno upoštevajte.

### Simboli na napravi

(odvisno od tipa naprave)



Nevarnost opeklin, površina naprave se med delovanjem segreje.



Nevarnost oparin zaradi pare.



Preberite navodila za uporabo.

## Regulator tlaka

Regulator tlaka med obratovanjem ohranja tlak v parnem kotlu na čim bolj konstantni vrednosti. Ogrevanje se izklopi, ko obratovalni tlak v parnem kotlu doseže maksimalno vrednost, in se pri padcu tlaka v parnem kotlu zaradi odvzema pare spet vklopi.

## Varnostni termostat

Varnostni termostat preprečuje pregrevanje naprave. Če regulator tlaka in termostat kotla pri okvari izpadeta in se naprava pregreje, varnostni termostat izklopi napravo. Za ponastavitev varnostnega termostata se obrnite na pristojno servisno službo KÄRCHER.

## Termostat kotla

Termostat kotla pri okvari izklopi ogrevanje, npr. če v parnem kotlu ni vode in se temperatura v parnem kotlu poviša. Takoj ko dolijete vodo, je naprava znova pripravljena za uporabo.

## Vzdrževalno zapiralo

Vzdrževalno zapiralo zapre parni kotel pred nastankom tlaka. Vzdrževalno zapiralo je hkrati tudi ventil za sprostitve tlaka. Če je regulator tlaka okvarjen in se v parnem kotlu poviša parni tlak, se odpre ventil za sprostitve tlaka in skozi vzdrževalno zapiralo izstopi para.

Pred zagonom naprave se obrnite na lokalno servisno službo podjetja KÄRCHER.

## Opis naprave

V teh navodilih za uporabo je opisana vsa možna oprema. Obseg dobave se razlikuje glede na model (glejte embalažo).

**Slike si oglejte na grafični strani.**

### Slika A

- 1 Rezervoar za vodo
- 2 Odprtina za polnjenje rezervoarja za vodo
- 3 Stikalo za vklop
- 4 Stikalo za izklop
- 5 Kontrolna lučka (zelena) – ogrevanje
- 6 Kontrolna lučka (rdeča) – dodajanje vode
- 7 Nosilni ročaj
- 8 Držalo pribora
- 9 Držalo pribora
- 10 Vzdrževalno zapiralo
- 11 Mesto za shranjevanje omrežnega priključnega kabla
- 12 Držalo za odlaganje talne šobe
- 13 Omrežni priključni kabel z električnim vtičem
- 14 Kolesi (2 kosa)
- 15 Krmilni kolešček
- 16 Parna pištola



- ⑰ Gumb za paro
  - ⑱ Deblokirni gumb
  - ⑲ Stikalo za izbiranje količine pare (z otroškim varovalom)
  - ⑳ Parna cev
  - ㉑ Točkovna razpršilna šoba
  - ㉒ Okrogla krtača (mala)
  - ㉓ \*\*Šoba velike moči
  - ㉔ \*\*Okrogla krtača (velika)
  - ㉕ Ročna šoba
  - ㉖ Preveleka iz mikrovlaken za ročno šobo
  - ㉗ Podaljševalna cev (2 kosa)
  - ㉘ Deblokirni gumb
  - ㉙ Talna šoba
  - ㉚ Ježek
  - ㉛ Krpa za tla iz mikrovlaken (1 kos)
  - ㉜ \*\*Krpa za tla iz mikrovlaken (2 kosa)
  - ㉝ Nastavek za preproge
- \*\* SC 4 EasyFix Premium

## Montaža

### Montaža pribora

1. Vstavite krmilni kolešček in kolesi, da zaskočijo.  
**Slika B**
2. Odprti konec pribora potisnite na parno pištolo, dokler deblokirni gumb ne zaskoči.  
**Slika I**
3. Odprti konec pribora potisnite na točkovno razpršilno šobo.  
**Slika J**
4. Podaljševalne cevi priključite na parno pištolo.
  - a 1. podaljševalno cev potisnite na parno pištolo, dokler deblokirni gumb ne zaskoči.  
Priključna cev je povezana.
  - b 2. podaljševalno cev potisnite na 1. podaljševalno cev.  
Priključni cevi sta povezani.
5. Pribor in / ali talno šobo potisnite na prosti konec podaljševalne cevi.  
Pribor je priključen.

### Odstranjevanje pribora

1. Stikalo za izbiranje količine pare potisnite nazaj. Gumb za paro je zaklenjen.
2. Pritisnite deblokirni gumb in razstavite dele.  
**Slika Q**

## Obratovanje

### Polnjenje vode

Rezervoar za vodo lahko za polnjenje kadarkoli sname-te ali ga polnite neposredno na napravi.

#### **POZOR**

#### **Poškodbe naprave**

Zaradi neprimerne vode se lahko zamašijo šobe oziroma se poškoduje indikator nivoja vode.

Ne polnite ga s čisto destilirano vodo. Uporabite največ 50 % destilirane vode v kombinaciji z vodo iz pipe.

Ne polnite ga s kondenzirano vodo iz sušilnega stroja. Ne polnite ga z zbrano deževnico. Ne dodajajte čistil ali drugih dodatkov (npr. dišav).

### Odstranjevanje rezervoarja za vodo zaradi polnjenja

1. Rezervoar za vodo povlecite navpično navzgor.  
**Slika C**
2. Rezervoar za vodo držite navpično in ga napolnite z vodo iz pipe ali mešanico vode iz pipe in največ 50 % destilirane vode do oznake »MAX«.
3. Rezervoar za vodo vstavite in ga pritisnite navzdol, da se zaskoči.

### Polnjenje rezervoarja za vodo neposredno na napravi

1. V odprtino za polnjenje rezervoarja za vodo iz posode dolijte vodo iz pipe ali mešanico vode iz pipe in največ 50 % destilirane vode do oznake »MAX«.

#### **Slika D**

### Vklop naprave

#### **Napotek**

Če je v parnem kotlu premalo vode ali je sploh ni, se zažene vodna črpalka in potisne vodo iz rezervoarja za vodo v parni kotel. Polnjenje lahko traja več minut.

#### **Napotek**

Naprava vsakih 60 sekund začasno zapre ventil, pri čemer lahko zaslišite tih klikajoč zvok. Z zapiranjem se prepreči, da bi se ventil zamašil. To ne vpliva na odvod pare.

1. Napravo postavite na trdno podlago.
2. Električni vtič vstavite v vtičnico.

#### **Slika E**

3. Pritisnite stikalo za vklop.  
Zelena kontrolna lučka za ogrevanje utripa.

#### **Slika F**

4. Počakajte, da zelena kontrolna lučka za ogrevanje stalno sveti.

#### **Slika G**



5. Pritisnite gumb za paro.

#### **Slika H**

Iz naprave začne izhajati para.

### Uravnavanje količine pare

Količino pare, ki izhaja, uravnava s stikalom za izbiranje količine pare. Izbirno stikalo ima 3 nastavitve:

	Največja količina pare
	Manjša količina pare
	Ni pare – otroško varovalo <b>Napotek</b> <i>Če je izbrana ta nastavitvev, gumba za paro ni mogoče vključiti.</i>

1. Stikalo za izbiranje količine pare nastavite na količino, ki jo potrebujete.
2. Pritisnite gumb za paro.
3. Preden začnete čistiti, parno pištolo nastavite na krpo, dokler para ne izhaja enakomerno.

### Dolivanje vode

Pri dodajanju vode utripa kontrolna lučka za dodajanje vode rdeče in oglasi se zvočni signal.

#### **Napotek**

Vodna črpalka napolni parni kotel v intervalih. Če je polnjenje uspešno, se kontrolna lučka za dodajanje vode izklopi.

#### **Napotek**

Če je v parnem kotlu premalo vode ali je sploh ni, se zažene vodna črpalka in potisne vodo iz rezervoarja za vodo v parni kotel. Polnjenje lahko traja več minut.

#### **POZOR**

##### **Poškodbe naprave**

Zaradi neprimerne vode se lahko zamašijo šobe oziroma se poškoduje indikator nivoja vode.

Ne polnite ga s čisto destilirano vodo. Uporabite največ 50 % destilirane vode v kombinaciji z vodo iz pipe.

Ne polnite ga s kondenzirano vodo iz sušilnega stroja. Ne polnite ga z zbrano deževnico.

Ne dodajajte čistil ali drugih dodatkov (npr. dišav).

1. Rezervoar za vodo napolnite z vodo iz pipe ali mešanico vode iz pipe in največ 50 % destilirane vode do oznake »MAX«.

Naprava je pripravljena za uporabo.

#### **Izklop naprave**

1. Pritisnite stikalo za izklop.

##### **Slika O**

Naprava je izklopljena.

2. Držite gumb za paro, dokler para ne izhaja več.

##### **Slika P**

V parnem kotlu ni tlaka.

3. Otroško varovalo (stikalo za izbiranje količine pare) potisnite nazaj.

Gumb za paro je zaklenjen.

4. Električni vtič izvlecite iz vtičnice.

5. Izpraznite rezervoar za vodo.

#### **Spiranje parnega kotla**

Parni kotel naprave sperite najpozneje po vsakem

10. polnjenju rezervoarja za vodo.

1. Izklopite napravo, glejte poglavje Izklop naprave.

2. Počakajte, da se naprava ohladi.

3. Izpraznite rezervoar za vodo.

4. Vzemite pribor iz držala pribora.

5. Odprite vzdrževalno zapiralo. To storite tako, da odprti konec podaljševalne cevi namestite na vzdrževalno zapiralo, zaskočite v vodilo in zavrtite.

##### **Slika T**

6. Parni kotel napolnite z vodo in močno zasučite. Tako odstranite obloge vodnega kamna, ki so se nabrale na dnu parnega kotla.

7. Vodo v celoti izlijte iz parnega kotla.

##### **Slika U**

#### **Shranjevanje naprave**

1. Podaljševalne cevi vstavite v veliko držalo pribora.
2. Ročno šobo in točkovno razpršilno šobo vstavite na vsako podaljševalno cev.

3. Veliko okroglo krtačo pritrдите na točkovno razpršilno šobo.

4. Majhno okroglo krtačo in šobi vstavite v srednje držalo pribora.

5. Talno šobo vpnite v držalo za odlaganje.

##### **Slika R**

6. Parno cev ovijte okoli podaljševalnih cevi, parno pištolo pa vstavite v talno šobo.

##### **Slika S**

7. Omrežni kabel ovijte okoli podaljševalnih cevi.

8. Omrežni kabel vstavite v predal za pribor.

9. Napravo shranite na suhem mestu, zaščitenem pred zmrzaljo.

## **Pomembna navodila za uporabo**

### **Čiščenje talnih površin**

Priporočamo, da pod pred uporabo naprave pometete ali posesate. Tako boste s poda že pred mokrim čiščenjem odstranili umazanijo in delce.

### **Osvežitev tkanin**

Pred uporabo naprave vedno na skritem mestu preverite odpornost tkanine: Tkanino navlažite, pustite posušiti in nato preverite spremembe barve ali oblike.

### **Čiščenje premazanih ali lakiranih površin**

#### **POZOR**

##### **Poškodovane površine**

Para lahko odstrani vosek, lak za pohištvo, plastične prevleke ali barve in robne letve.

Pare ne usmerite na preplelene robove, ker se robne letve lahko odlepijo.

Naprave ne uporabljajte za čiščenje nelakiranih lesenih ali parketnih podov.

Naprave ne uporabljajte za čiščenje lakiranih ali plastificiranih površin, kot so kuhinjsko in stanovanjsko pohištvo, vrata ali parket.

1. Za čiščenje teh površin na kratko navlažite krpo in z njo obrišite površino.

### **Čiščenje stekla**

#### **POZOR**

##### **Zlom stekla in poškodovane površine**

Para lahko poškoduje lakirana mesta okenskega okvirja in pri nizkih zunanjih temperaturah segreje okensko steklo, tako da nežno navlažite celotno stekleno površino.

Pare ne usmerite na lakirana mesta okenskega okvirja. Pri nizkih zunanjih temperaturah segreje okensko steklo, tako da nežno navlažite celotno stekleno površino.

- Okensko površino očistite z ročno šobo in prevleko. Za odstranjevanje vode uporabite brisalca za okna ali površino obrišite do suhega.

## **Uporaba pribora**

### **Parna pištola**

Če parne pištole ne uporabljate kot pribor, jo lahko uporabljate:

- Za odstranjevanje manjših gub iz visečih oblačil: oblačilo poškropite s paro z razdalje 10–20 cm.
- Za mokro brisanje prahu: Na kratko navlažite krpo in z njo obrišite pohištvo.

### **Točkovna razpršilna šoba**

Točkovna razpršilna šoba je primerna za čiščenje težko dostopnih mest, fug, armatur, odtokov, umivalnikov, stranišč, žaluzij in radiatorjev. Blizje kot je točkovna razpršilna šoba umazanemu mestu, večji je učinek čiščenja, saj sta temperatura in količina pare na izstopu pare največji. Večje obloge vodnega kamna lahko pred parnim čiščenjem obdelate s primernim čistilom. Čistilo pustite učinkovati prib. 5 minut in nato površino očistite s paro.

1. Točkovno razpršilno šobo potisnite na parno pištolo.

##### **Slika I**

### **Okrogla krtača (mala)**

Majhna okrogla krtača je primerna za čiščenje trdovratne umazanije. S krtačenjem lahko enostavno odstranite trdovratno umazanijo.

#### **POZOR**

##### **Poškodovane površine**

Krtača lahko opraska občutljive površine.

Ni primerna za čiščenje občutljivih površin.

1. Majhno okroglo krtačo pritrdite na točkovno razpršilno šobo.

**Slika J**

### Okrogla krtača (velika)

Velika okrogla krtača je primerna za čiščenje velikih zaobljenih površin, npr. umivalnikov, kadi za prhanje, kopalnih kadi, pomivalnih korit.

#### POZOR

#### Poškodovane površine

Krtača lahko opraska občutljive površine.

Ni primerna za čiščenje občutljivih površin.

1. Veliko okroglo krtačo pritrdite na točkovno razpršilno šobo.

**Slika J**

### Šoba velike moči

Šoba velike moči je primerna za čiščenje trdovratne umazanije, izpihanje vogalov, fug itd.

1. Na točkovno razpršilno šobo namestite šobo velike moči, ki ustreza okrogli krtači.

**Slika J**

### Ročna šoba

Ročna šoba je primerna za čiščenje majhnih pralnih površin, kabin za prhanje in ogledal.

1. Ročno šobo, ki je primerna za točkovno razpršilno šobo, potisnite na parno pištolo.

**Slika I**

2. Čez ročno šobo povlecite prevleko.

### Talna šoba

Talna šoba je primerna za čiščenje pralnih stenskih in talnih oblog, npr. kamnitih tal, ploščic in podov iz PVC-ja.

#### POZOR

#### Poškodbe zaradi učinka pare

Vročina in močna vlaga lahko povzročita poškodbe. Pred uporabo z najmanjšo količino pare na neočiten mestu preverite toplotno odpornost in učinek vlage.

#### Napitek

Ostanki čistil ali negovalnih emulzij na površini za čiščenje lahko po parnem čiščenju povzročijo lise, ki po večkratni uporabi izginejo.

Priporočamo, da pod pred uporabo naprave pometete ali posesate. Tako boste s poda že pred mokrim čiščenjem odstranili umazanijo in delce. Na močno onesnaženih površinah delajte počasi, da lahko para dlje časa učinkuje.

1. Podaljševalne cevi priključite na parno pištolo.

**Slika K**

2. Talno šobo potisnite na podaljševalno cev.

3. Na talno šobo pritrdite krpo za tla.

a Krpo za tla položite na tla z lepilni trakovi obrnjenimi navzgor.

b Talno šobo z rahlim pritiskom postavite na krpo za tla.

**Slika M**

Krpa za tla se zaradi ježka samodejno prilepi na talno šobo.

### Odstranjevanje krpe za tla

1. Eno stopalo postavite na ježček za nogo na krpi za tla in privzdignite talno šobo.

**Slika M**

#### Napitek

Na začetku je ježek na krpi za tla še zelo močen in ga je po potrebi s talne šobe težko odstraniti. Krpo za tla lahko po večkratni uporabi in po pranju eno-

stavno odstranite s talne šobe, krpa pa ima optimalen prijem.

### Odlaganje talne šobe

1. Talno šobo v premoru odložite na držalo za odlaganje.

**Slika R**

### Nastavek za preproge

Z nastavkom za preproge lahko osvežite preproge.

#### POZOR

#### Poškodbe nastavka za preproge in poškodbe preproge

Umazanija na nastavku za preproge, vročina in vlaga lahko poškodujejo preprogo.

Pred uporabo preverite odpornost preproge proti vročini in učinkom pare. Preizkus izvedite na nevpadljivem mestu z najmanjšo količino pare.

Upoštevajte navodila za čiščenje, ki jih sestavi proizvajalec preproge.

Pred uporabo nastavka za preproge zagotovite, da je preproga posesana in brez madežev.

Morebitno vodo, ki se je nabrala v napravi (kondenzat), pred uporabo in po prekinitvah delovanja odlijte v odtok (brez nameščene krpe za tla/z nameščenim priborom). Nastavek za preproge uporabite samo v kombinaciji s krpo za tla, nameščeno na talni šobi.

Pri uporabi nastavka za preproge čistite z nižjo parno stopnjo.

Pare nikoli za dalj časa ne usmerite proti nemu mestu (najdlje za 5 sekund), da se izognete močnemu navlaženju in tveganju poškodb zaradi temperaturnih vplivov. Nastavka za preproge ne uporabljajte na preprogah z visokim florom.

### Pritrditev nastavka za preproge na talno šobo

1. Krpo za tla pritrdite na talno šobo, glejte poglavje Talna šoba.

**Slika M**

2. Talno šobo z rahlim pritiskom potisnite v nastavek za preproge in pustite, da se zaskoči.

**Slika N**

3. Začnite s čiščenjem preproge.

### Odstranjevanje nastavka za preproge s talne šobe

#### △ PREVIDNOST

#### Opekline nog

Para lahko segreje nastavek za preproge.

Pri uporabi in odstranjevanju nastavka za preproge ne bodite bosi oziroma ne nosite odprtih sandalov.

Pri uporabi in odstranjevanju nastavka za preproge nosite ustrezno obutev.

1. Ježček nastavka za preproge s konico čevlja potisnite navzdol.

2. Dvignite talno šobo.

**Slika N**

### Nega in vzdrževanje

### Odstranjevanje vodnega kamna iz parnega kotla

#### Napitek

Ker se v napravi nabira vodni kamen, priporočamo odstranjevanje vodnega kamna iz naprave glede na število polnjenj rezervoarja za vodo (PR = polnjenje rezervoarja), kot je navedeno v tabeli.

Stopnja trdote	°dH	mmol/l	TF	
I	mehka	0–7	0–1,3	100
II	srednja	7–14	1,3–2,5	90

Stopnja trdote	°dH	mmol/l	TF	
III	trda	14–21	2,5–3,8	75
IV	zelo trda	> 21	> 3,8	50

### Napetek

Trdoto vodovodne vode lahko preverite pri uradu za upravljanje vode ali mestnem komunalnem podjetju.

### POZOR

#### Poškodovane površine

Raztopina za odstranjevanje vodnega kamna je lahko agresivna do občutljivih površin.

Napravo napolnite in praznite previdno.

1. Za izklop naprave glejte poglavje Izklop naprave.
2. Počakajte, da se naprava ohladi.
3. Izpraznite rezervoar za vodo.
4. Vzemite pribor iz držala pribora.
5. Odprite vzdrževalno zapiralo. To storite tako, da odprti konec podaljševalne cevi namestite na vzdrževalno zapiralo, zaskočite v vodilo in zavrtite.

#### Slika T

6. Vodo v celoti izlijte iz parnega kotla.

#### Slika U

### POZOR

#### Poškodbe naprave zaradi sredstva za odstranjevanje vodnega kamna

Neprimerno sredstvo za odstranjevanje vodnega kamna ali napačno odmerjanje sredstva za odstranjevanje vodnega kamna lahko povzroči poškodbe naprave.

Uporabljajte izključno sredstvo za odstranjevanje vodnega kamna KÄRCHER.

Uporabite 1 dozirno enoto sredstva za odstranjevanje vodnega kamna za 0,5 l vode.

7. Uporabite raztopino sredstva za odstranjevanje vodnega kamna, kot je navedeno na sredstvu za odstranjevanje vodnega kamna.
8. Parni kotel napolnite z raztopino sredstva za odstranjevanje vodnega kamna. Parnega kotla ne zaprite.
9. Raztopino sredstva za odstranjevanje vodnega kamna pustite učinkovati pribl. 8 ur.
10. Raztopino sredstva za odstranjevanje vodnega kamna v celoti izlijte iz parnega kotla.
11. Postopek odstranjevanja vodnega kamna po potrebi ponovite.
12. Parni kotel 2–3-krat sperite s hladno vodo, da odstranite vse ostanke raztopine sredstva za odstranjevanje vodnega kamna.
13. Vodo v celoti izlijte iz parnega kotla.
14. Osušite shranjevalno za omrežni priključni kabel.
15. Vzdrževalno zapiralo privijte s podaljševalno cevjo.

### Nega pribora

(pribor je odvisen od obsega dobave)

#### Napetek

Krpa za tla in prevleka sta predhodno oprani in se lahko takoj uporabljata za delo z napravo. Krpe iz mikrovlaknen niso primerne za sušenje v sušilnem stroju.

#### Napetek

Za pranje krp upoštevajte napotke v navodilih za nego. Ne uporabljajte mehčalca, da krpe lahko dobro vpijajo umazanijo.

1. Krpe za tla in prevleke perite v pralnem stroju, pri največ 60 °C.

### Pomoč pri motnjah

Motnje imajo pogosto enostaven vzrok, ki ga lahko odpravite sami s pomočjo naslednjega seznama. V primeru dvoma ali pri motnjah, ki niso navedene tukaj, se obrnite na pooblaščen servisno službo.

### ⚠ OPOZORILO

#### Nevarnost električnega udara in opeklin

Dokler je naprava priključena na napajanje ali se še ni ohladila, je odpravljanje težav nevarno.

Izvlomite električni vtič.

Pustite napravo, da se ohladi.

Parni kotel je poapnen.

- Odstranite vodni kamen iz parnega kotla.

#### Kontrolna lučka za dodajanje vode utripa rdeče in oglašuje se zvočni signal

V rezervoarju ni vode.

- Rezervoar za vodo napolnite do oznake »MAX«.

#### Kontrolna lučka za dodajanje vode sveti rdeče

V parnem kotlu ni vode. Sprožila se je zaščita pred pregrevanjem črpalke.

1. Izklopite napravo, glejte poglavje Izklop naprave.
2. Napolnite rezervoar za vodo.
3. Vključite napravo, glejte poglavje Vključitev naprave.

Rezervoar za vodo ni pravilno vstavljen ali je poapnen.

1. Odstranite rezervoar za vodo.
2. Sperite rezervoar za vodo.
3. Rezervoar za vodo vstavite in ga pritisnete navzdol, da se zaskoči.

#### Gumba za paro ni mogoče pritisniti

Gumb za paro je zavarovan z otroškim varovalom.

- Otroško varovalo (stikalo za izbiranje količine pare) potisnite naprej.

Gumb za paro je odklenjen.

#### Dolgotrajno segrevanje

Parni kotel je poapnen.

- Odstranite vodni kamen iz parnega kotla.

#### Iztekanje velike količine vode

Parni kotel je poapnen.

- Odstranite vodni kamen iz parnega kotla.

## Tehnični podatki

### Električni priključek

Napetost	V	220–240
Faza	~	1
Frekvenca	Hz	50–60
Stopnja zaščite		IPX4
Zaščitni razred		I

### Podatki o zmogljivosti

Moč gretja	W	2000
Največji obratovalni tlak	MPa	0,35
Čas segrevanja	Minute	4
Stalno izparevanje	g/min	50
Maksimalni sunek pare	g/min	110

### Polnilna količina

Rezervoar za vodo	l	0,8
Parni kotel	l	0,5

### Mere in teže

Teža (brez pribora)	kg	4,1
Dolžina	mm	350
Širina	mm	280
Višina	mm	270

Pridružujemo si pravico do tehničnih sprememb.

## Spis treści

Instrukcje ogólne	97
Zastosowanie zgodne z przeznaczeniem	97
Ochrona środowiska	97
Akcesoria i części zamienne	97
Zakres dostawy	97
Gwarancja	97
Urządzenia zabezpieczające	97
Opis urządzenia	98
Montaż	98
Działanie	98
Ważne zasady użytkowania	99
Zastosowanie wyposażenia	100
Czyszczenie i konserwacja	101
Pomoc w przypadku usterek	102
Dane techniczne	102

## Instrukcje ogólne



Przed rozpoczęciem użytkowania urządzenia należy przeczytać niniejszą oryginalną instrukcję obsługi i poniższe zasady bezpieczeństwa. Postępować zgodnie z podanymi instrukcjami.

Oba zeszyty przechować do późniejszego wykorzystania lub dla następnego użytkownika.

## Zastosowanie zgodne z przeznaczeniem

Urządzenie jest przeznaczone wyłącznie do zastosowania w gospodarstwach domowych. Urządzenie jest przeznaczone do czyszczenia przy użyciu pary i może być używane wraz z odpowiednim osprzętem w sposób opisany w niniejszej instrukcji. Nie jest konieczne używanie środków czyszczących. Należy przestrzegać wskazań bezpieczeństwa.

## Ochrona środowiska



Materiały, z których wykonano opakowania, nadają się do recyklingu. Opakowania poddać utylizacji przyjaznej dla środowiska naturalnego.



Elektryczne i elektroniczne urządzenia zawierają cenne surowce wtórne, a często również takie części składowe jak baterie, akumulatory lub olej, które w razie niewłaściwej obsługi lub nieprawidłowej utylizacji mogą stanowić potencjalne zagrożenie dla zdrowia ludzkiego i środowiska naturalnego. Jednak te części składowe są niezbędne do prawidłowej pracy urządzenia. Urządzeń oznaczonych tym symbolem nie można wyrzucać do odpadów z gospodarstw domowych.

## Wskazówki dotyczące składników (REACH)

Aktualne informacje dotyczące składników można znaleźć na stronie: [www.kaercher.de/REACH](http://www.kaercher.de/REACH)

## Akcesoria i części zamienne

Należy stosować tylko oryginalne akcesoria i części zamienne, ponieważ gwarantują one bezpieczną i bezawaryjną pracę urządzenia.

Informacje dotyczące akcesoriów i części zamiennych można znaleźć na stronie [www.kaercher.com](http://www.kaercher.com).

## Zakres dostawy

Zakres dostawy urządzenia jest przedstawiony na opakowaniu. Podczas rozpakowywania urządzenia należy sprawdzić, czy w opakowaniu znajdują się wszystkie

elementy. W przypadku stwierdzenia braków w akcesoriach lub szkod powstałych w transporcie należy zwrócić się do dystrybutora.

## Gwarancja

W każdym kraju obowiązują warunki gwarancji określone przez dystrybutora urządzeń Kärcher. Ewentualne usterek urządzenia usuwane są w okresie gwarancji bezpłatnie, o ile spowodowane są błędem materiałowym lub produkcyjnym. W sprawach napraw gwarancyjnych prosimy kierować się z dowodem zakupu do dystrybutora lub do autoryzowanego punktu serwisowego.

(Adres znajduje się na odwrocie)

## Urządzenia zabezpieczające

### ⚠ OSTROŻNIE

**Brak urządzeń zabezpieczających lub zmiany wprowadzone w urządzeniach**

Urządzenia zabezpieczające służą ochronie użytkownika.

Dlatego nigdy nie wolno zmieniać ani pomijać urządzeń zabezpieczających.

## Symbol na urządzeniu

(W zależności od typu urządzenia)

	Niebezpieczeństwo oparzenia, powierzchnia urządzenia nagrzewa się podczas pracy urządzenia
	Niebezpieczeństwo oparzenia parą
	Przeczytać instrukcję obsługi

## Regulator ciśnienia

Regulator ciśnienia utrzymuje ciśnienie w kotle parowym na możliwie stałym poziomie podczas pracy. Ogrzewanie wyłącza się w przypadku osiągnięcia maksymalnego ciśnienia roboczego w kotle parowym i ponownie załącza się w razie spadku ciśnienia w kotle parowym na skutek zużycia pary.

## Termostat zabezpieczający

Termostat zabezpieczający zapobiega przegrzewaniu się urządzenia. Jeśli regulator ciśnienia i termostat kotła ulegną awarii, a urządzenie zacznie się przegrzewać, termostat zabezpieczający wyłączy je. W celu zresetowania termostatu zabezpieczającego należy zwrócić się do serwisu KÄRCHER.

## Termostat kotła

W razie usterek termostatu kotła wyłączy ogrzewanie np. jeśli w kotle parowym zabraknie wody i temperatura w kotle zacznie wzrastać.

Po wlaaniu wody urządzenie jest ponownie gotowe do pracy.

## Korek konserwacyjny

Korek konserwacyjny zamyka kocioł parowy, z którego wnętrza oddziałuje ciśnienie. Korek konserwacyjny jest jednocześnie zaworem nadciśnieniowym. W przypadku uszkodzenia regulatora ciśnienia i wzrostu ciśnienia w kotle parowym, zawór nadciśnieniowy otwiera się i para uchodzi przez korek konserwacyjny na zewnątrz. Przed ponownym uruchomieniem urządzenia należy skontaktować się z najbliższym serwisem KÄRCHER.

## Opis urządzenia

W niniejszej instrukcji obsługi opisany jest maksymalny zakres wyposażenia. W zależności od modelu występują różnice w zakresie dostawy (patrz opakowanie).

**Ilustracje patrz strona z grafikami**

### Rysunek A

- ① Zbiornik wody
- ② Otwór wlewowy zbiornika wody
- ③ Włącznik
- ④ Wylącznik
- ⑤ Kontrolka (zielona) - ogrzewanie
- ⑥ Kontrolka (czerwona) - brak wody
- ⑦ Uchwyt do noszenia
- ⑧ Uchwyt na akcesoria
- ⑨ Uchwyt na akcesoria
- ⑩ Korek konserwacyjny
- ⑪ Schówek na przewód zasilający
- ⑫ Uchwyt postojowy do dyszy podłogowej
- ⑬ Przewód zasilający z wtyczką sieciową
- ⑭ Kółka bieżne (2 szt.)
- ⑮ Kółko skrętne
- ⑯ Pistolet parowy
- ⑰ Dźwignia parowania
- ⑱ Przycisk odblokowania
- ⑲ Przełącznik preselekcyjny ilości pary (z zabezpieczeniem przed dziećmi)
- ⑳ Wąż pary
- ㉑ Dysza punktowa
- ㉒ Szczotka okrągła (mała)
- ㉓ \*\*Dysza dużej mocy
- ㉔ \*\*Szczotka okrągła (duża)
- ㉕ Dysza ręczna
- ㉖ Nakładka z mikrofibry na dyszę ręczną
- ㉗ Rurki przedłużające (2 szt.)
- ㉘ Przycisk odblokowania
- ㉙ Dysza podłogowa
- ㉚ Złącze na rzepy
- ㉛ Ścierka podłogowa z mikrofibry (1 szt.)
- ㉜ \*\*Ścierka podłogowa z mikrofibry (2 szt.)
- ㉝ \*\*Nakładka do dywanów

\*\* SC 4 EasyFix Premium

## Montaż

### Montaż akcesoriów

1. Włożyć i unieruchomić w zapadce kółko skrętne i kółka bieżne.

**Rysunek B**

2. Nasunąć otwartą końcówkę osprzętu na pistolet parowy do momentu zatrzasknięcia się przycisku odblokowania pistoletu.

**Rysunek I**

3. Nasunąć otwartą końcówkę osprzętu na dyszę punktową.

**Rysunek J**

4. Połączyć rurki przedłużające z pistoletem parowym.
  - a Nasunąć 1. rurkę przedłużającą na pistolet parowy do momentu zatrzasknięcia się przycisku odblokowania pistoletu. Rurka przedłużająca jest podłączona.
  - b Nasunąć 2. rurkę przedłużającą na 1. rurkę przedłużającą. Rury przedłużające są połączone.

**Rysunek K**

5. Nasunąć osprzęt lub dyszę podłogową na wolną końcówkę rurki przedłużającej. Osprzęt jest podłączony.

### Zdejmowanie osprzętu

1. Ustawić przełącznik preselekcyjny ilości pary do tyłu. Dźwignia włącznika pary jest zablokowana.
2. Naciśnąć przycisk odblokowania i rozsunąć części.

**Rysunek Q**

## Działanie

### Napełnianie wodą

Zbiornik wody można napełnić w każdej chwili bezpośrednio na urządzeniu lub też po zdjęciu go z urządzenia.

### UWAGA

#### Uszkodzenie urządzenia

Nieodpowiednia woda może spowodować zapchanie dysz lub uszkodzenie wskaźnika poziomu wody. Nie wlewać czystej wody destylowanej. Stosować mieszankę, składającą się z wody z kranu oraz w maksymalnie 50% z wody destylowanej. Nie używać wody kondensacyjnej z suszarki. Nie stosować zebranej wody deszczowej. Nie wlewać środków czyszczących ani innych dodatków (np. środków zapachowych).

### Zdejmowanie zbiornika wody w celu napełnienia

1. Zbiornik wody pociągnąć pionowo w górę.

**Rysunek C**

2. Napełnić ustawiony pionowo zbiornik wody do poziomu „MAX” wodą z kranu lub mieszanką, składającą się z wody z kranu oraz w maksymalnie 50% z wody destylowanej.
3. Włożyć zbiornik wody i docisnąć ku dołowi, aż zaszkoczy.

### Napełnianie zbiornika wody bezpośrednio w urządzeniu

1. Napełnić zbiornik wody do oznaczenia „MAX”, wlewając z pojemnika przez otwór wlewowy wodę z kranu lub mieszankę, składającą się z wody z kranu i w maksymalnie 50% z wody destylowanej.

**Rysunek D**

### Włączanie urządzenia

#### Wskazówka

Gdy w kotle parowym skończy się woda lub będzie jej bardzo mało, załączy się pompa wodna, która zacznie tłoczyć wodę ze zbiornika do kotła parowego. To napełnianie może potrwać kilka minut.

**Wskazówka**

Co 60 sekund urządzenie zamyka na chwilę zawór, dlatego słychać ciche kliknięcie. Zamknięcie zapobiega zakleszczeniu się zaworu. Nie ma to negatywnego wpływu na strumień wytwarzanej pary.

1. Ustawić urządzenie na stałym podłożu.
2. Podłączyć wtyczkę sieciową do gniazdka.

#### Rysunek E

Nacisnąć włącznik.  
Zielona kontrolka ogrzewania miga.

#### Rysunek F

4. Zaczekać, aż zielona kontrolka ogrzewania będzie się świecić światłem ciąglym.

#### Rysunek G



5. Nacisnąć dźwignię włącznika pary.

#### Rysunek H

Para wydostaje się z urządzenia.

### Regulacja ilości pary

Przy użyciu przełącznika preselekcyjnego reguluje się wydostającą się ilość pary. Przełącznik preselekcyjny posiada 3 położenia:

	Maksymalna ilość wody
	Zredukowana ilość pary
	Brak pary - zabezpieczenie przed dziećmi <b>Wskazówka</b> <i>W tym położeniu nie można użyć dźwigni włącznika pary.</i>

1. Ustawić przełącznik preselekcyjny ilości pary na daną ilość pary.
2. Nacisnąć dźwignię włącznika pary.
3. Przed rozpoczęciem czyszczenia skierować pistolet parowy na szmatkę, aż para zacznie wydobywać się równomiernie.

### Uzupełnianie wody

W przypadku braku wody miga czerwona kontrolka braku wody i rozlega się sygnał dźwiękowy.

#### Wskazówka

Pompa wodna regularnie napełnia kocioł parowy. Po pomyślnym napełnieniu zbiornika czerwona kontrolka braku wody zgaśnie.

#### Wskazówka

Gdy w kotle parowym skończy się woda lub będzie jej bardzo mało, załączy się pompa wodna, która zacznie tłoczyć wodę ze zbiornika do kotła parowego. To napełnianie może potrwać kilka minut.

#### UWAGA

#### Uszkodzenie urządzenia

Nieodpowiednia woda może spowodować zapchanie dysz lub uszkodzenie wskaźnika poziomu wody.

Nie wlewać czystej wody destylowanej. Stosować mieszankę, składającą się z wody z kranu oraz w maksymalnie 50% z wody destylowanej.

Nie używać wody kondensacyjnej z suszarki.

Nie stosować zebranej wody deszczowej.

Nie wlewać środków czyszczących ani innych dodatków (np. środków zapachowych).

1. Napełnić zbiornik wody do oznaczenia „MAX” wodą z kranu lub mieszanką, składającą się z wody z kranu oraz w maksymalnie 50% z wody destylowanej. Urządzenie jest gotowe do użycia.

### Wyłączenie urządzenia

1. Nacisnąć wyłącznik.

#### Rysunek O

Urządzenie jest wyłączone.

2. Trzymając wciśniętą dźwignię włącznika pary, aż przestanie wydobywać się para.

#### Rysunek P

Ciśnienie w kotle parowym zostało zredukowane.

3. Ustawić zabezpieczenie przed dziećmi (przełącznik preselekcyjny ilości pary) z tyłu. Dźwignia włącznika pary jest zablokowana.
4. Odłączyć wtyczkę od gniazdka.
5. Opróżnić zbiornik wody.

### Plukanie kotła parowego

Wypłukać kocioł parowy urządzenia najpóźniej po 10. napełnieniu zbiornika.

1. Wyłączenie urządzenia – patrz rozdział Wyłączenie urządzenia.
2. Poczekać, aż urządzenie ostygnie.
3. Opróżnić zbiornik wody.
4. Zdjąć osprzęt z uchwytów osprzętu.
5. Otworzyć korek konserwacyjny. W tym celu założyć otwartą końcówkę rury przedłużającej na korek konserwacyjny, zablokować w prowadnicy i nakręcić.

#### Rysunek T

6. Napełnić kocioł parowy wodą i mocno nim potrząsnąć. W ten sposób następuje uwolnienie złogów kamienia, które osadziły się na dnie kotła.
7. Opróżnić całkowicie kocioł parowy.

#### Rysunek U

### Magazynowanie urządzenia

1. Nałożyć rurki przedłużające na wielkie uchwyty na akcesoria.
  2. Nałożyć dyszę ręczną i dyszę punktową na 1 rurkę przedłużającą.
  3. Zamocować dużą szczotkę okrągłą na dyszę punktową.
  4. Włożyć małą szczotkę okrągłą i dysze do średniego uchwytu na akcesoria.
  5. Zawiesić dyszę podłogową w pozycji parkowania.
- Rysunek R**
6. Okręcić przewód parowy o rurki przedłużające, a pistolet parowy włożyć do dyszy podłogowej.
- Rysunek S**
7. Nawinąć kabel sieciowy wokół rurek przedłużających.
  8. Włożyć kabel sieciowy do schowka.
  9. Magazynować urządzenie w suchym miejscu zabezpieczonym przed mrozem.

### Ważne zasady użytkownika

#### Czyszczenie powierzchni dna

Zalecamy zamieszczenie lub odkurzenie dna przed rozpoczęciem użytkownika urządzenia. W ten sposób jeszcze przed rozpoczęciem czyszczenia na mokrą z dna zostają usunięte zabrudzenia i luźne drobin.

#### Odświeżanie tekstyliów

Przed poddaniem tekstyliów działaniu urządzenia należy zawsze sprawdzić ich odporność na oddziaływanie urządzenia w zakrytym miejscu: poddać materiał działaniu pary i poczekać aż wyschnie, po czym sprawdzić pod kątem odbarwień lub odkształceń.

## Czyszczenie powierzchni powlekanych lub lakierowanych

### UWAGA

#### Powierzchnie uszkodzone

Para może spowodować oddzielenie wosku, poliryty mebli, powłok z tworzyw sztucznych lub farby i doklejek z krawędzi.

Nie należy kierować strumienia pary na oklejone krawędzie, gdyż może to spowodować oddzielenie się doklejek.

Nie używać urządzenia do czyszczenia nielakierowanych podłóg drewnianych lub parkietów.

Nie używać urządzenia do czyszczenia powierzchni lakierowanych lub z powłoką z tworzywa sztucznego, np. mebli kuchennych lub domowych, drzwi lub parkietów.

1. W celu oczyszczenia tych powierzchni wystarczy poddać ściereczkę na krótko działaniu pary, po czym wytrzeć nią powierzchnie.

## Czyszczenie szkła

### UWAGA

#### Pęknięcie szkła i uszkodzenie powierzchni

Para może uszkodzić lakierowane miejsca w ramie okna i niskich temperaturach na zewnątrz spowodować naprężenie powierzchni szyby i w rezultacie pęknięcie szkła.

Nie kierować strumienia pary na lakierowane miejsca w ramie okna.

Przy niskich temperaturach na zewnątrz należy rozgrzać szyby okienne, poddając całą powierzchnię szyby działaniu niewielkiej ilości pary.

- Oczyszczyć powierzchnię okna przy użyciu dyszy ręcznej i nakładki. Aby usunąć wodę, należy użyć wycieraczki do okien lub wytrzeć powierzchnie do sucha.

## Zastosowanie wyposażenia

### Pistolet parowy

Pistolet parowy bez osprzętu można używać do następujących zastosowań:

- Usuwanie niewielkich zagniecień z wiszącej odzieży: Poddać odzież działaniu pary z odległości 10-20 cm.
- Usuwanie wilgotnego pyłu: Poddać ściereczkę na krótko działaniu pary, po czym wytrzeć nią meble.

### Dysza punktowa

Dysza punktowa nadaje się do czyszczenia trudno dostępnych miejsc, fug, armatur, odpływów, umywalk, WC, żaluzji lub grzejników. Im bliżej zabrudzonego miejsca znajdzie się dysza punktowa, tym lepsze wyniki czyszczenia, gdyż temperatura i ilość pary są największe na wylocie z dyszy. Znaczne złoży kamienia można przed czyszczeniem parą potraktować odpowiednim środkiem czyszczącym. Odczekać 5 minut, aż środek czyszczący zacznie działać, po czym użyć pary.

1. Nasunąć dyszę punktową na pistolet parowy.

#### Rysunek I

### Szczotka okrągła (mała)

Mała szczotka okrągła nadaje się do czyszczenia uporczywych zabrudzeń. Dzięki szczotkom usuwanie uporczywych zabrudzeń jest łatwiejsze.

### UWAGA

#### Powierzchnie uszkodzone

Szczotka może spowodować zdrapanie wrażliwych powierzchni.

Nie nadaje się do czyszczenia wrażliwych powierzchni.

1. Zamontować małą szczotkę okrągłą na dyszy punktowej.

#### Rysunek J

### Szczotka okrągła (duża)

Duża szczotka okrągła jest przeznaczona do czyszczenia zaokrąglonych powierzchni o większych rozmiarach np. umywalk, pryszniców, wanien, zlewozmywaków.

### UWAGA

#### Powierzchnie uszkodzone

Szczotka może spowodować zdrapanie wrażliwych powierzchni.

Nie nadaje się do czyszczenia wrażliwych powierzchni.

1. Zamontować dużą szczotkę okrągłą na dyszy punktowej.

#### Rysunek K

### Dysza dużej mocy

Dysza dużej mocy nadaje się do usuwania uporczywych zabrudzeń, przedmuchiwania narożników, fug itd.

1. Zamontować dyszę dużej mocy na dyszy punktowej tak samo, jak szczotkę okrągłą.

#### Rysunek J

### Dysza ręczna

Dysza ręczna nadaje się do czyszczenia małych zmywalnych powierzchni, kabin prysznicowych i luster.

1. Nasunąć dyszę ręczną odpowiedniej dyszy punktowej na pistolet parowy.

#### Rysunek I

2. Nasunąć nakładkę na dyszę ręczną.

### Dysza podłogowa

Dysza podłogowa nadaje się do czyszczenia zmywalnych powierzchni ściennych i podłogowych, np. podłóg kamiennych, flizów i podłóg z polichlorku winylu.

### UWAGA

#### Uszkodzenie spowodowane oddziaływaniem pary

Wysoka temperatura i nawilżenie mogą spowodować uszkodzenia.

Przed rozpoczęciem użytkowania sprawdź odporność na wysoką temperaturę i działanie pary w niewidocznym miejscu przy użyciu małej ilości pary.

#### Wskazówka

Pozostałości środka do czyszczenia lub emulsji pielęgnacyjnej na czyszczonej powierzchni mogą być przyczyną powstawania podczas czyszczenia parą smug, które jednak znikają po kilkakrotnym użyciu.

Zalecamy zamiecenie lub odkurzenie dna przed rozpoczęciem użytkowania urządzenia. W ten sposób jeszcze przed rozpoczęciem czyszczenia na mokro z dna zostają usunięte zabrudzenia i luźne drobniny. Przy mocno zabrudzonych powierzchniach należy wykonywać czynności wolniej, aby oddziaływanie pary trwało dłużej.

1. Połączyć rury przedłużające za pistoletem parą.

#### Rysunek K

2. Nasunąć dyszę podłogową na rurę przedłużającą.
3. Zamocować ścierekę do podłóg na dyszy podłogowej.

- a Położyć ścierekę do podłóg na podłożu taśmami rzepowymi do góry.
- b Położyć dyszę podłogową na ścierece do podłóg z lekkim dociskiem.

#### Rysunek M

Ścierka do podłóg samoczynnie przyczepia się do dyszy podłogowej dzięki mocowaniu rzepami.



### Zdejmowanie ścierki do podłóg

1. Ustawić stopę na przeznaczoną do tego wypustkę ścierki do podłóg i podnieść dyszę podłogową w górę.

#### Rysunek M Wskazówka

Na początku taśma ścierki do podłóg jest bardzo mocna i trudno ją odciągnąć od dyszy podłogowej. Po kilkakrotnym użyciu i umyciu ścierki do podłóg można ją łatwo odciągnąć od dyszy podłogowej i oferuje ona optymalną przyczepność.

### Parkowanie dyszy podłogowej

1. Podczas krótkich przerw w pracy zawiesić dyszę podłogową na uchwycie postojowym.

#### Rysunek R

### Nakładka do dywanów

Nakładka umożliwia odświeżenie dywanów.

#### UWAGA

#### Uszkodzenie nakładki do dywanów i dywanu

Zabrudzona nakładka do dywanów, a także wysoka temperatura i nawilżenie mogą doprowadzić do zniszczenia dywanu.

Dodatkowo przed rozpoczęciem użytkowania sprawdzić odporność dywanu na wysoką temperaturę i działanie pary w niewidocznym miejscu przy użyciu małej ilości pary.

Przestrzegać wskazówek dotyczących czyszczenia podanych przez producenta dywanu.

Przed użyciem nakładki do dywanów upewnić się, że dywan został odkurzony i usunięto z niego plamy.

Przed rozpoczęciem użytkowania i po przerwach w eksploatacji należy usunąć z urządzenia wodę (kondensat), która nagromadziła się w odpływie podczas parowania (bez ścierki do podłóg / z akcesoriami).

Nakładkę do dywanów należy stosować na dyszy podłogowej tylko w połączeniu ze ścierką do podłóg.

Do czyszczenia parą użyć nakładki do dywanów o niskim trybie parowym.

Nie kierować parą ciągle w jedno miejsce (maksymalnie przez 5 sekund), aby uniknąć mocnego zwilżenia i uszkodzenia na skutek działania temperatury.

Nie stosować nakładki do dywanów o bardzo wysokim runie.

### Mocowanie nakładki do dywanów na dyszy podłogowej

1. Zamocować ścierkę do podłóg na dyszy podłogowej, patrz rozdział Dysza podłogowa.

#### Rysunek M

2. Wsunąć dyszę podłogową w nakładkę do dywanów, lekko ją naciskając, a następnie zablokować.

#### Rysunek N

3. Rozpocząć czyszczenie dywanów.

### Zdejmowanie nakładki do dywanów z dyszy podłogowej

#### ⚠ OSTROŻNIE

#### Poparzenia stóp

Nakładka do dywanów może się rozgrzać podczas parowania.

Nie dotykać ani nie zdejmować nakładki do dywanów na bosaka lub w sandałach.

Nakładkę do dywanów należy dotykać i zdejmować tylko w odpowiednim obuwiu.

1. Nacisnąć zaczep nakładki do dywanów czubkiem buta w dół.

2. Podnieść dyszę podłogową w górę.

#### Rysunek N

## Czyszczenie i konserwacja

### Usuwanie kamienia z kotła parowego

#### Wskazówka

Ponieważ w urządzeniu osadza się kamień, zalecamy usunięcie kamienia z urządzenia po wykonaniu podanej w tabeli liczby napełnień zbiornika wody (NZ=napełnień zbiornika).

Zakres twardości	°dH	mmol/l	NZ	
I	miękka	0-7	0-1,3	100
II	średnia	7-14	1,3-2,5	90
III	twarda	14-21	2,5-3,8	75
IV	bardzo twarda	>21	>3,8	50

#### Wskazówka

Przedsiębiorstwo wodne lub przedsiębiorstwa miejskie udzielają informacji o twardości wody wodociągowej.

#### UWAGA

#### Powierzchnie uszkodzone

Roztwór odkamieniacza może zaatakować wrażliwe powierzchnie.

Zachować ostrożność podczas napełniania i opróżniania urządzenia.

1. Wylączenie urządzenia – patrz rozdział Wylączenie urządzenia.

2. Poczekać, aż urządzenie ostygnie.

3. Opróżnić zbiornik wody.

4. Zdjąć osprzęt z uchwytów osprzętu.

5. Otworzyć korek konserwacyjny. W tym celu założyć otwartą końcówkę rury przedłużającej na korek konserwacyjny, zablokować ją w prowadnicy i odkręcić korek.

#### Rysunek T

6. Opróżnić całkowicie kocioł parowy.

#### Rysunek U

#### UWAGA

#### Uszkodzenie urządzenia wskutek działania odkamieniacza

Użycie niewłaściwego odkamieniacza lub błędne dozowanie mogą uszkodzić urządzenie.

Należy korzystać wyłącznie z odkamieniacza KÄRCHER.

Należy użyć 1 jednostki dozowania odkamieniacza na 0,5 l wody.

7. Sporządzić roztwór odkamieniacza zgodnie z danymi na odkamieniaczu.

8. Wlać roztwór odkamieniacza do kotła parowego. Nie zamykać kotła parowego.

9. Odczekać ok. 8 godzin, w ciągu których odkamieniacz oddziałuje na wnętrze kotła.

10. Opróżnić całkowicie kocioł parowy z odkamieniacza.

11. W razie potrzeby powtórzyć proces usuwania kamienia.

12. Przepłukać kocioł parowy 2-3 razy zimną wodą, aby usunąć wszystkie pozostałości roztworu odkamieniacza.

13. Opróżnić całkowicie kocioł parowy.

14. Osuszyć miejsce przechowywania przewodu zasilającego.

15. Przykręcić korek konserwacyjny za pomocą rury przedłużającej.

## Konserwacja osprzętu

(osprzęt w zależności od zakresu dostawy)

### Wskazówka

Ścierka do podłogi oraz nakładka są czyszczone wstępnie i mogą od razu zostać użyte do wykonywania prac za pomocą urządzenia. Ściereczki z mikrofibry nie nadają się do suszarki.

### Wskazówka

Należy przestrzegać wskazówek dotyczących mycia ściereczek, zamieszczonych w instrukcji mycia. Nie należy stosować płynu do płukania tkanin, aby ściereczki mogły dobrze pochłaniać zabrudzenia.

1. Ścierki do podłóg i nakładki należy prać w pralce w temperaturze wynoszącej maksymalnie 60°C.

## Pomoc w przypadku usterek

Usterki mają często proste przyczyny, które można usunąć samodzielnie, korzystając z poniższego przeglądu. W razie wątpliwości lub wystąpienia usterek innych niż wymienione należy skontaktować się z autoryzowanym serwisem.

### ⚠ OSTRZEŻENIE

#### Niebezpieczeństwo porażenia prądem i oparzenia

Dopóki urządzenie jest podłączone do zasilania lub jeśli jeszcze nie ostygło, usuwanie usterek wiąże się z niebezpieczeństwem.

Odłączyć wtyczkę sieciową.

Poczekać, aż urządzenie ostygnie.

Kocioł parowy jest pokryty kamieniem.

- Usunąć kamień z kotła parowego.

#### Kontrolka braku wody miga na czerwono i rozlega się sygnał dźwiękowy

Brak wody w zbiorniku.

- Napełnić zbiornik wody do oznaczenia „MAX”.

#### Kontrolka braku wody świeci się na czerwono

Brak wody w kotle parowym. Zadziałało zabezpieczenie termiczne pompy.

1. Wylączenie urządzenia – patrz rozdział Wylączenie urządzenia.

2. Napełnić zbiornik wody.

3. Włączyć urządzenie, patrz rozdział Włączenie urządzenia.

Zbiornik wody jest niewłaściwie założony lub pokryty kamieniem.

1. Zdjąć zbiornik wody.

2. Wypłukać zbiornik wody.

3. Włożyć zbiornik wody i docisnąć ku dołowi, aż zaskoczy.

#### Nie można nacisnąć dźwigni włącznika pary

Dźwignia włącznika pary jest zabezpieczona za pomocą zabezpieczenia przed dziećmi.

- Ustawić zabezpieczenie przed dziećmi (przełącznik preselekcyjny ilości pary) z przodu.

Dźwignia włącznika pary jest odblokowana.

#### Długi czas nagrzewania

Kocioł parowy jest pokryty kamieniem.

- Usunąć kamień z kotła parowego.

#### Duże zużycie wody

Kocioł parowy jest pokryty kamieniem.

- Usunąć kamień z kotła parowego.

## Dane techniczne

### Przyłącze elektryczne

Napięcie	V	220-240
Faza	~	1
Częstotliwość	Hz	50-60

Stopień ochrony	IPX4	
Klasa ochrony	I	
<b>Dane eksploatacyjne</b>		
Moc grzewcza	W	2000
Maksymalne ciśnienie robocze	MPa	0,35
Czas rozgrzewania	minuty	4
Ciągłe wytwarzanie pary	g/min	50
Maksymalne uderzenie pary	g/min	110
<b>Ilość napełnienia</b>		
Zbiornik wody	l	0,8
Kocioł parowy	l	0,5
<b>Wymiary i ciężary</b>		
Ciężar (bez akcesoriów)	kg	4,1
Długość	mm	350
Szerokość	mm	280
Wysokość	mm	270

Zmiany techniczne zastrzeżone.

## Cuprins

Indicații generale	102
Utilizare conform destinației	102
Protecția mediului	102
Accesorii și piese de schimb	103
Set de livrare	103
Garanție	103
Dispozitive de siguranță	103
Descrierea aparatului	103
Montare	104
Regim	104
Instrucțiuni de utilizare importante	105
Utilizarea accesoriilor	105
Îngrijirea și întreținerea	107
Remediarea defecțiunilor	107
Date tehnice	108

## Indicații generale



Citiți aceste instrucțiuni din manualul de utilizare original înainte de prima utilizare a aparatului și instrucțiunile de siguranță anexate. Respectați aceste instrucțiuni.

Pastrați aceste manuale pentru viitoarele utilizări sau pentru viitorul posesor.

## Utilizare conform destinației

Aparatul este destinat exclusiv uzului casnic. Aparatul este prevăzut pentru curățarea cu aburi și poate fi utilizat cu accesoriul corespunzător, conform descrierii din acest manual de utilizare. Nu este necesară utilizarea agenților de curățare. Respectați indicațiile privind siguranța.

## Protecția mediului



Materialele de ambalare sunt reciclabile. Vă rugăm să eliminați ambalajele în mod ecologic.



Aparatele electrice și electronice conțin materiale reciclabile prețioase și, uneori, componente precum baterii, acumulatori sau uleiuri, care, în cazul utilizării incorecte sau al eliminării necorespunzătoare, pot reprezenta un potențial pericol pentru sănătatea oamenilor și pentru mediul înconjurător. Pen-

tru funcționarea corectă a aparatului, aceste componente sunt necesare. Aparatele marcate cu acest simbol nu trebuie aruncate la gunoier menajer.

### Observații referitoare la materialele conținute (REACH)

Informații actuale referitoare la materialele conținute puteți găsi la adresa: [www.kaercher.de/REACH](http://www.kaercher.de/REACH)

### Accesorii și piese de schimb

Utilizați numai accesorii originale și piese de schimb originale; ele asigură funcționarea în siguranță și fără avarii a aparatului.

Informații despre accesorii și piesele de schimb se găsesc la adresa [www.kaercher.com](http://www.kaercher.com).

### Set de livrare

Setul de livrare a aparatului este ilustrat pe ambalaj. La despachetare, verificați dacă conținutul este complet. Informații imediat distribuitorul dacă lipsesc accesorii sau dacă există deteriorări provocate în timpul transportului.

### Garanție

În fiecare țară sunt valabile condițiile de garanție publicate de distribuitorul nostru din țara respectivă. Eventuale defecțiuni ale acestui aparat, care survin în perioada de garanție și care sunt rezultatul unor defecte de fabricație sau de material, vor fi remediate gratuit. Pentru a putea beneficia de garanție, prezentați-vă cu chitanța de cumpărare la magazin sau la cea mai apropiată unitate de service autorizată.

(Pentru adresă, consultați pagina din spate)

### Dispozitive de siguranță



#### ⚠ PRECAUȚIE

#### Dispozitive de siguranță care lipsesc sau care au fost modificate

Dispozitivele de siguranță au drept scop protecția dvs. Nu modificați și nu ignorați niciodată dispozitivele de siguranță.

### Simboluri pe aparat

(În funcție de tipul aparatului)

	Pericol de arsuri, suprafețele aparatului se înfierbântă în timpul operării
	Pericol de opărire cu abur
	Citiți manualul de utilizare

### Regulator de presiune

Regulatorul de presiune menține cât mai constant presiunea din rezervorul de apă în timpul funcționării. Când în rezervorul de apă se atinge presiunea maximă de operare, încălzirea este deconectată, iar atunci când presiunea în rezervorul de apă scade ca urmare a folosirii aburului, încălzirea repornește.

### Termostatul de siguranță

Termostatul de siguranță împiedică supraîncălzirea aparatului. În situația în care regulatorul de presiune și termostatul rezervorului nu funcționează și aparatul se supraîncălzește, acesta este oprit de către termostatul de siguranță. Pentru resetarea termostatului de siguranță vă rugăm să vă adresați serviciului pentru clienți KÄRCHER.

### Termostatul recipientului

În cazul unei disfuncționalități, termostatul recipientului deconectează încălzirea, de exemplu atunci când nu există apă în recipientul de abur și temperatura din recipient crește.

De îndată ce se completează cu apă, aparatul este din nou utilizabil.

### Capacul de întreținere

Capacul de întreținere închide recipientul de abur față de presiunea ce se formează. Capacul de întreținere este totodată un ventil de suprapresiune. În situația în care regulatorul de presiune este defect iar presiunea din recipientul de abur crește, ventilul de suprapresiune se deschide și aburul se degajă prin capacul de întreținere înspre exterior.

Înainte de repunerea în funcțiune a aparatului, adresați-vă serviciului pentru clienți KÄRCHER.

### Descrierea aparatului

În acest manual este prezentată echiparea maximă. În funcție de model, există diferențe în pachetul de livrare (consultați ambalajul).

**Pentru imagini, consultați pagina de grafice.**

#### Figura A

- 1 Rezervor de apă
- 2 Orificiu de umplere rezervor de apă
- 3 Comutator - Pornit
- 4 Comutator - Oprit
- 5 Lampă de control (verde) - încălzire
- 6 Lampă de control (roșie) - apă insuficientă
- 7 Mâner
- 8 Suport pentru accesorii
- 9 Suport pentru accesorii
- 10 Capacul de întreținere
- 11 Depozitare a conductei de racordare la rețea
- 12 Suport pentru menținerea poziției duzei pentru poadea
- 13 Cablu de alimentare cu ștecher
- 14 Roți deplasare aparat (2 bucăți)
- 15 Rolă de ghidaj
- 16 Pistol cu abur
- 17 Manetă de abur
- 18 Buton de deblocare
- 19 Comutator de selectare a cantității de abur (cu dispozitiv de siguranță pentru copii)
- 20 Furtun de abur
- 21 Duza cu jet punctiform
- 22 Peria rotundă (mică)
- 23 \*\*Duza de putere
- 24 \*\*Peria rotundă
- 25 Duza manuală
- 26 Husă din microfibră pentru duza manuală

- ②7 Conducte de extensie (2 bucăți)
- ②8 Buton de deblocare
- ②9 Duză pentru podea
- ③0 Fixare velcro
- ③1 Lavetă din microfibră (1 bucată)
- ③2 \*\*Lavetă din microfibră (2 bucăți)
- ③3 \*\*Glisor pentru covoare

\*\* SC 4 EasyFix Premium

## Montare

### Montarea accesoriului

- Atașați rola de ghidaj și roțile de deplasare ale aparatului și fixați-le prin înclichetare.  
**Figura B**
  - Se introduce capătul liber al accesoriului pe pistolul cu aburi, până când butonul de deblocare a pistolului cu aburi se înclichetează.  
**Figura I**
  - Împingeți capătul deschis al accesoriului pe duza cu jet punctiform.  
**Figura J**
  - Racordați conducta de extensie la pistolul cu aburi.
    - Împingeți primaconductă de extensie pe pistolul cu aburi, până când butonul de deblocare a pistolului cu aburi se înclichetează. Conducta de legătură este racordată.
    - Împingeți a douaconductă de extensie pe primaconductă de extensie. Conductele de legătură sunt racordate.
- Figura K**
- Împingeți accesoriul și/sau duza pentru podea la capătul liber al conductei de extensie. Accesoriul este racordat.

### Demontarea accesoriului

- Poziționați în spate comutatorul de selectare a cantității de abur. Maneta de aburi este blocată.
- Apăsăți butonul de deblocare și desfaceți piesele.  
**Figura Q**

## Regim

### Umplerea cu apă

Rezervorul de apă se poate scoate oricând în vederea reumplerii sau se poate reumple direct în aparat.

#### ATENȚIE

#### Defecțiuni ale aparatului

Folosind apă neadevătată se pot înfunda duzele, respectiv se poate deteriora afișajul nivelului de apă. Nu umpleți cu apă distilată pură. Utilizați cel mult 50% apă distilată amestecată cu apă de la robinet. Nu folosiți apă de condensare din uscătorul de rufe. Nu folosiți apă de ploaie colectată. Nu umpleți cu soluții de curățare sau alți aditivi (de exemplu substanțe parfumate).

### Scoateți rezervorul de apă pentru umplere

- Trageți rezervorul de apă în sus pe direcție verticală.  
**Figura C**
- Umpleți rezervorul de apă pe verticală cu apă de la robinet sau cu un amestec format din apă de la robinet și maxim 50% apă distilată, până la marcajul „MAX”.

- Introduceți rezervorul de apă și apăsați-l în jos până se înclichetează.

### Umpleți rezervorul de apă direct în aparat

- Turnați apă de la robinet sau un amestec format din apă de la robinet și maxim 50% apă distilată dintr-un recipient, până la marcajul „MAX”, în orificiul de umplere al rezervorului de apă.

#### Figura D

### Pornirea aparatului

#### Indicație

Dacă în recipientul de abur nu este apă sau este în cantitate insuficientă, pompa de apă pornește și transportă apă din rezervorul de apă în recipientul de abur. Proce-sul de umplere poate dura mai multe minute.

#### Indicație

Aparatul închide la fiecare 60 de secunde ventilul pentru scurt timp, auzindu-se un clichet ușor. Închiderea împiedică înțepenirea ventilului. Ieșirea aburului nu este afectată din această cauză.

- Amplasați aparatul pe o podea stabilă.

- Introduceți ștecărul într-o priză.

#### Figura E

- Apăsăți butonul de pornire.

Lampa de control verde - încălzire clipește intermitent.

#### Figura F

- Așteptați până când lampa de control verde - încălzire luminează constant.

#### Figura G



- Apăsăți maneta de abur.

#### Figura H

Se degajă abur.

### Reglarea cantității de abur

Cu ajutorul comutatorului pentru cantitatea de abur se reglează cantitatea de abur ieșit. Comutatorul are 3 poziții:

	Cantitate maximă de aburi
	Cantitate de abur redusă
	Fără abur - dispozitiv de siguranță pentru copii <b>Indicație</b> În această poziție maneta de aburi nu poate fi acționată.

- Poziționați maneta de aburi pe cantitatea de aburi dorită.
- Apăsăți maneta de aburi.
- Înainte de începerea curățării pistolul de aburi se în-dreaptă înspre o lavetă, până când aburul iese în mod uniform.

### Umplerea cu apă

Dacă este insuficientă cantitatea de apă, lampa de control-lipsă apă clipește intermitent roșu și se emite un sunet de semnalizare.

#### Indicație

Pompa de apă umple recipientul de abur intermitent. După finalizarea umplerii, lampa de control roșie-lipsă apă se stinge.

#### Indicație

Dacă în recipientul de abur nu este apă sau este în cantitate insuficientă, pompa de apă pornește și transportă apă din rezervorul de apă în recipientul de abur. Proce- sul de umplere poate dura mai multe minute.

#### ATENȚIE

##### Defecțiuni ale aparatului

Folosind apă neadekvată se pot înfunda duzele, re- spectiv se poate deteriora afișajul nivelului de apă. Nu umpleți cu apă distilată pură. Utilizați cel mult 50% apă distilată amestecată cu apă de la robinet.

Nu folosiți apă de condensare din uscătorul de rufe.

Nu folosiți apa de ploaie colectată.

Nu umpleți cu soluții de curățare sau alți aditivi (de exemplu substanțe parfumate).

1. Umpleți rezervorul de apă până la marcajul „MAX” cu apă de la robinet sau cu un amestec format din apă de la robinet și maxim 50% apă distilată. Aparatul este gata de funcționare.

#### Oprii aparatul

1. Apăsăți butonul Oprire.

##### Figura O

Aparatul este oprit.

2. Apăsăți butonul de abur până nu mai iese abur de- loc.

##### Figura P

Recipientul de abur nu mai are presiune.

3. Poziționați în spate dispozitivul de siguranță pentru copii (comutatorul de selectare a cantității de abur). Maneta de abur este blocată.
4. Scoateți cablul de alimentare din priză.
5. Goliți rezervorul de apă.

#### Clătirea recipientului de abur

Recipientul de abur al aparatului se va clăti cel mai târ- ziu după fiecare a zecea umplere a rezervorului.

1. Oprii aparatul, vezi capitolul Oprii aparatul.
2. Lăsați aparatul să se răcească.
3. Goliți rezervorul de apă.
4. Scoateți accesoriile din suporturile pentru accesorii.
5. Deschideți capacul de întreținere. Pentru aceasta poziționați capătul deschis al unei conducte de ex- tensie pe capacul de întreținere, înclichetați în ghi- daș și deschideți.

##### Figura T

6. Umpleți recipientul de abur cu apă și agitați puternic. Astfel se desprind depozitele de calcar care s-au de- pus pe fundul rezervorului de apă.

7. Goliți întreaga cantitate de apă din recipientul de abur.

##### Figura U

#### Depozitarea aparatului

1. Așezați conductele de extensie în suportii mari pen- tru accesorii.
2. Duzele manuale și duza cu jet punctiform se vor fixa pe câte o conductă de extensie.
3. Fixați peria rotundă mare pe duza cu jet punctiform.
4. Peria rotundă mică și duzele se vor așeza în suportii mijlocii pentru accesorii.
5. Duza pentru podea se va introduce în suportul pen- tru menținerea poziției duzei de podea.

##### Figura R

6. Conducta de abur și conductele de extensie se înfă- șoară și pistolul cu aburi se fixează în duza pentru podea.

##### Figura S

7. Cablul de alimentare se va înfășura în jurul conduc- telor de extensie.

8. Cablul de alimentare se va așeza în locașul pentru accesorii.

9. Depozitați aparatul într-un loc uscat și ferit de în- gheț.

## Instrucțiuni de utilizare importante

### Curățarea podelelor

Vă recomandăm să măturați sau să aspirați podeaua înainte de utilizarea aparatului. Astfel, este evitată cură- țarea umedă a murdăriei și a particulelor desprinse.

### Reîmprospătarea materialelor textile

Înainte de aplicarea unui tratament cu aparatul, verificați întotdeauna compatibilitatea materialelor textile pe un loc acoperit: Aplicați abur asupra materialului textil, lă- sați să se usuce și la final verificați modificările culorii sau ale formei.

### Curățarea suprafețelor capitonete sau vopsite

#### ATENȚIE

##### Suprafețe deteriorate

Aburul poate dizolva ceara, lacul de pe mobilă, capito- narea din material sintetic sau vopseaua și stratificarea muhiilor.

Nu îndreptați aburul spre muhiile stratificate deoarece stratificările se pot dizolva.

Nu utilizați aparatul pentru curățarea podelelor din lemn sau parchet nesigilat.

Nu utilizați aparatul pentru curățarea suprafețelor vopsi- te sau capitonete cu material sintetic, precum mobila pentru bucătărie și camere de zi, uși și pachet.

1. Pentru curățarea acestor suprafețe, aplicați abur pentru scurt timp pe o lavetă și ștergeți suprafețe cu aceasta.

### Curățarea sticlei

#### ATENȚIE

##### Spargerea sticlei și suprafețe deteriorate

Aburul poate deteriora zonele sigilate ale cadrului fere- strelor iar în cazul temperaturilor exterioare scăzute, poate duce la tensionări la suprafețele exterioare ale geamurilor ferestrelor și astfel la spargerea sticlei.

Nu îndreptați aburul spre locurile sigilate ale cadrului fe- restrelor.

În cazul temperaturilor exterioare scăzute, încălziți gea- murile ferestrelor, aplicând aburi ușor pe întreaga su- prafața vitrată.

- Curățați suprafețele ferestrelor cu duzele manuale și husa. Pentru îndepărtarea apei, folosiți un ștergă- tor cu inserție din cauciu sau ștergeți suprafețele până se usucă.

## Utilizarea accesoriilor

### Pistolul cu aburi

Pistolul cu aburi poate fi utilizat fără accesoriu în urmă- toarele domenii de utilizare:

- Pentru îndepărtarea cutelor superficiale ale pieselor vestimentare atârname: Aplicați aburii asupra piesei vestimentare de la o distanță de 10-20 cm.
- Pentru ștergerea prafului umed: Aplicați abur pentru scurt timp pe o lavetă și ștergeți mobila cu aceasta.

### Duza cu jet punctiform

Duza cu jet punctiform este indicată pentru curățarea lo- curilor greu accesibile, articulațiilor, armăturilor, orifici- ilor de scurgere, chiuvelor, WC-urilor sau corpurilor de încălzire. Cu cât mai aproape se află duza cu jet punc- tiform de locul murdar, cu atât este mai ridicat efectul curățării, deoarece temperatura și cantitatea de abur au

valoarea cea mai ridicată la ieșirea duzei. Depunerile puternice de calcar pot fi tratate cu un agent de curățare adecvat, înainte de curățarea cu abur. Lăsați agentul de curățare să acționeze aprox. 5 minute și apoi aplicați aburul.

1. Împingeți duza cu jet punctiform pe pistolul cu aburi.  
**Figura I**

#### Peria rotundă (mică)

Peria rotundă mică este adecvată pentru curățarea murdăriei persistente. Prin periere, murdăria persistentă poate fi îndepărtată mai ușor.

#### ATENȚIE

##### Suprafețe deteriorate

Peria poate zgăria suprafețele sensibile.

Nu este indicată pentru curățarea suprafețelor sensibile.

1. Montați peria rotundă mică pe duza cu jet punctiform.

#### Figura J

#### Peria rotundă (mare)

Peria rotundă mare este adecvată pentru curățarea suprafețelor mari, rotunjite, de exemplu chiuvete, căzi de duș, căzi de baie, chiuvete de bucătărie.

#### ATENȚIE

##### Suprafețe deteriorate

Peria poate zgăria suprafețele sensibile.

Nu este indicată pentru curățarea suprafețelor sensibile.

1. Montați peria rotundă mare pe duza cu jet punctiform.

#### Figura J

#### Duză de putere

Duza de putere este adecvată pentru curățarea murdăriei persistente, suflarea colțurilor, articulațiilor etc.

1. Montați duza de putere în mod similar periei rotunde, pe duza cu jet punctiform.

#### Figura J

#### Duza manuală

Duza manuală este adecvată pentru curățarea suprafețelor lavabile mici, cabinelor de duș și oglinzilor.

1. Împingeți duza manuală corespunzător duzei cu jet punctiform pe pistolul cu aburi.

#### Figura I

2. Trageți husa peste duza manuală.

#### Duză pentru podea

Duza pentru podea este adecvată pentru curățarea podelelor și pereților lavabili, de ex., podele din piatră, faianță și podele din PVC.

#### ATENȚIE

##### Deteriorări cauzate de aburi

Căldura și umezeala pot provoca daune.

Înainte de utilizare, verificați termorezistența și efectul aburului pe un loc nevizibil, cu cea mai redusă cantitate de abur.

##### Indicație

Reziduurile agentului de curățare sau substanțele de protecție de pe suprafețele care trebuie curățate pot duce în cazul curățării cu aburi la formarea de dungi, care însă dispar după mai multe utilizări.

Vă recomandăm să măturați sau să aspirați podeaua înainte de utilizarea aparatului. Astfel, este evitată curățarea umeză a murdăriei și a particulelor desprinse. În cazul suprafețelor foarte murdare, lucrați încet pentru ca aburul să poată acționa mai mult timp.

1. Racordați conducta de extensie la pistolul cu aburi.

#### Figura K

2. Împingeți duza pentru podea pe conducta de extensie.

3. Fixați laveta pe duza pentru podea.

- a Așezați laveta cu benzile velcro îndreptate în sus pe podea.
- b Așezați duza pentru podea apăsând ușor pe lavetă.

#### Figura M

Laveta se fixează automat de duza pentru podea prin elementele de fixare velcro.

#### Scoateți laveta

1. Puneți un picior pe consola de picior a lavetei și ridicați duza pentru podea.

#### Figura M

##### Indicație

La început banda velcro a lavetei este încă foarte strânsă și eventual se îndepărtează mai greu de pe duza pentru podea. După mai multe utilizări și după spălarea lavetei, acestea se va îndepărta cu ușurință de pe duza pentru podea și va ajunge la un grad de prindere optim.

#### Fixați duza pentru podea în suport

1. În caz de întrerupere a lucrului, duza pentru podea de va introduce în suportul de menținere.

#### Figura R

#### Glisor pentru covor

Cu glisorul pentru covor, covoarele pot fi reîmprospăta-te.

#### ATENȚIE

##### Deteriorări ale glisorului pentru covor și ale covorului

Murdăria de pe glisorul pentru covor, precum și căldura și umezeala pot duce la deteriorarea covorului.

De asemenea, înainte de utilizare, verificați rezistența la căldură și efectele aburului asupra covorului, într-un loc care nu iese în evidență, folosind cea mai mică cantitate de abur.

Respectați instrucțiunile de curățare ale producătorului covorului.

Înainte de a folosi glisorul pentru covor, asigurați-vă că covorul a fost aspirat și petele îndepărtate.

Înainte de utilizare și după pauzele de funcționare, îndepărtați eventualele acumulări de apă (condensare) din aparat, prin vaporizarea într-un canal de scurgere (fără lavetă pentru podea/cu accesorii).

Utilizați glisorul pentru covor numai cu o lavetă pentru podea așezată pe duza de podea.

Când utilizați glisorul pentru covor, curățați cu aburi la un nivel de abur redus.

Nu îndreptați aburul doar într-un punct (maximum 5 secunde) pentru a evita umezirea în exces și riscul de deteriorare din cauza temperaturii.

Nu utilizați glisorul pentru covor la covoare cu fir lung.

##### Fixarea glisorului pentru covor de duza de podea

1. Pentru fixarea lavetei pentru podea de duza de podea, vezi capitolul Duză pentru podea.

#### Figura M

2. Deschideți duza de podea apăsând ușor în glisorul pentru covor și lăsați-o să se fixeze în poziție.

#### Figura N

3. Începeți să curățați covorul.

## Scoaterea glisorului pentru covor din duza de podea

### ⚠ PRECAUȚIE

#### Arsuri pe picior

La emiterea de vapori, glisorul pentru covor se poate încălzi.

Nu utilizați și nu scoateți glisorul pentru covor dacă sunteți desculți sau cu sandale deschise.

Utilizați și scoateți glisorul pentru covor doar cu încălțăminte de lucru adecvată.

1. Apăsăți în jos eclisa glisorului pentru covor cu vârful pantofului.
2. Ridicați în sus duza de podea.

#### Figura N

## Îngrijirea și întreținerea

### Îndepărtarea depunerilor de calcar din recipientul de abur

#### Indicație

Deoarece calcarul se depune în aparat, vă recomandăm să decalificați aparatul după numărul de umpleri ale rezervorului de apă (TF = umpleri ale rezervorului) indicat în tabel.

Domeniul de duritate		°dH	mmol/l	TF
I	moale	0-7	0-1,3	100
II	mediu	7-14	1,3-2,5	90
III	dur	14-21	2,5-3,8	75
IV	foarte dur	>21	>3,8	50

#### Indicație

Autoritatea pentru resursele de apă sau utilitățile publice oferă informații cu privire la duritatea apei de la robinet.

### ATENȚIE

#### Suprafețe deteriorate

Soluția de decalcifiere poate deteriora suprafețele sensibile.

Umpleți și goliți aparatul cu atenție.

1. Deconectați aparatul, consultați capitolul Opriiți aparatul.
2. Lăsați aparatul să se răcească.
3. Goliți rezervorul de apă.
4. Scoateți accesoriul din suportul pentru accesorii.
5. Deschideți dispozitivul de închidere pentru întreținere. Pentru aceasta, așezați capătul deschis al unui tub prelungitor pe dispozitivul de închidere pentru întreținere, fixați în ghidaj și rotiți.

#### Figura T

6. Evacuați complet apa din recipientul de abur.

#### Figura U

### ATENȚIE

#### Deteriorări ale aparatului cauzate de agentul de decalcifiere

Un agent de decalcifiere inadecvat, precum și dozarea incorectă a agentului de decalcifiere pot deteriora aparatul.

Utilizați exclusiv agentul de decalcifiere KÄRCHER. Utilizați 1 unitate de dozare a agentului de decalcifiere pentru 0,5 l de apă.

7. Aplicați agentul detartrant conform indicațiilor de pe acesta.
8. Turnați agentul detartrant în recipientul de abur. Nu închideți recipientul de abur.
9. Lăsați agentul detartrant să acționeze cca 8 ore.

10. Evacuați complet agentul detartrant din recipientul de abur.
11. Dacă este cazul, repetați procesul de îndepărtare a depunerilor de calcar.
12. Clătiți recipientul de abur de 2-3 ori cu apă rece pentru a îndepărta toate resturile de agent detartrant.
13. Evacuați complet apa din recipientul de abur.
14. Ușcați echipamentul de depozitare pentru cablul de conectare la rețea.
15. Înșurubați dispozitivul de închidere pentru întreținere cu un tub prelungitor.

## Îngrijirea accesoriului

(Accesoriu - în funcție de comanda livrată)

#### Indicație

Laveta și husa pentru duza manuală sunt prespălate și pot fi utilizate imediat pentru lucrările cu aparatul. Țesăturile din microfibră nu sunt adecvate pentru uscător.

#### Indicație

Pentru spălarea țesăturilor, respectați instrucțiunile de pe eticheta de spălare. Nu utilizați agenți de înmuiere, pentru că lavetele să poată prelua bine murdăria.

1. Lavetele și manșoanele se spală la maximum 60 °C, în mașina de spălat.

## Remediarea defecțiunilor

Defecțiunile au deseori cauze simple, pe care puteți să le remediați chiar dumneavoastră cu ajutorul următoarei prezentări generale. În cazul în care aveți îndoieli sau în cazul unor defecțiuni care nu sunt menționate aici, adresați-vă serviciului autorizat pentru clienți.

### ⚠ AVERTIZARE

#### Pericol de electrocutare sau de arsuri

Atât timp cât aparatul este conectat la rețeaua de curent sau nu este răcit, remediarea defecțiunii prezintă pericole.

Scoateți ștecherul din priză.

Lăsați aparatul să se răcească.

Cazanul de abur prezintă depuneri de calcar.

- Decalificați cazanul de abur.

#### Lampa de control roșie-lipsă apă clipește intermitent și se emite un sunet de semnalizare.

Nu este apă în rezervor.

- Rezervorul de apă se va umple până la marcajul „MAX”.

#### Lampa de control roșie-lipsă apă luminează continuu.

Nu este apă în recipientul de abur. S-a declanșat sistemul de protecție la supraîncălzire.

1. Opriiți aparatul, vezi capitolul Opriiți aparatul.
2. Umpleți rezervorul de apă.
3. Porniți aparatul, vezi capitolul Pornirea aparatului. Rezervorul de apă nu este corect introdus sau prezintă depuneri de calcar.
  1. Detașați rezervorul de apă.
  2. Clătiți rezervorul de apă.
  3. Introduceți rezervorul de apă și apăsați-l în jos până se închetează.

#### Maneta de aburi nu poate fi apăsată

Maneta de aburi este securizată cu dispozitivul de siguranță pentru copii.

- Poziționați înspire înaintea dispozitivului de siguranță pentru copii (comutatorul de selectare a cantității de abur).

Maneta de aburi este deblocată.

#### Țimp de încălzire lung

Rezervorul de apă are depuneri de calcar.

- Rezervor de apă se va decalcifica.

## Pierdere ridicată de apă

Recipientul de abur prezintă depuneri de calcar.

- Detartrați recipientul de abur.

### Date tehnice

#### Conexiune electrică

Tensiune	V	220-240
Fază	~	1
Frecvență	Hz	50-60
Grad de protecție		IPX4
Clasă de protecție		I

#### Caracteristici de performanță

Capacitate de încălzire	W	2000
Presiune maximă de operare	MPa	0,35
Timp de încălzire	Minute	4
Evaporare permanentă	g/min	50
Jet maxim de abur	g/min	110

#### Cantitate de umplere

Rezervor de apă	l	0,8
Recipient de abur	l	0,5

#### Dimensiuni și greutate



Greutate (fără accesorii)	kg	4,1
Lungime	mm	350
Lățime	mm	280
Înălțime	mm	270

Sub rezerva modificărilor tehnice.

### Obsah

Všeobecné pokyny	108
Používanie v súlade s účelom	108
Ochrana životného prostredia	108
Príslušenstvo a náhradné diely	108
Rozsah dodávky	108
Záruka	108
Bezpečnostné zariadenia	108
Popis prístroja	109
Montáž	109
Prevádzka	109
Dôležité pokyny pre použitie	111
Použitie príslušenstva	111
Ošetrovanie a údržba	112
Pomoc pri poruchách	113
Technické údaje	113

### Všeobecné pokyny

  Pred prvým použitím prístroja si prečítajte tento originálny návod na obsluhu a priložené bezpečnostné pokyny. Riadte sa informáciami, ktoré sú v nich uvedené.

Uschovajte si oba návody pre možné neskoršie použitie alebo pre ďalšieho majiteľa prístroja.

### Používanie v súlade s účelom

Prístroj používajte výhradne v domácnostiach. Prístroj je určený na čistenie pary a môže sa používať s vhodným príslušenstvom, podľa opisu v tomto návode na obsluhu. Čistiace prostriedky sa nevyžadujú. Dodržiavajte bezpečnostné pokyny.

### Ochrana životného prostredia



Obalové materiály sú recyklovateľné. Obaly zlikvidujte ekologickým spôsobom.



Elektrické a elektronické zariadenia obsahujú cenné recyklovateľné materiály a často aj komponenty ako napr. batérie, akumulátory alebo olej, ktoré pri nesprávnej manipulácii alebo likvidácii môžu predstavovať potenciálne nebezpečenstvo pre ľudské zdravie a životné prostredie. Tieto komponenty sú však pre správnu prevádzku zariadenia nevyhnutné. Zariadenia označené týmto symbolom nesmú byť likvidované spolu s domovým odpadom.

#### Informácie o obsiahnutých látkach (REACH)

Aktuálne informácie o obsiahnutých látkach sú uvedené na internetovej stránke: [www.kaercher.de/REACH](http://www.kaercher.de/REACH)

### Príslušenstvo a náhradné diely

Používajte len originálne príslušenstvo a originálne náhradné diely, pretože takéto komponenty zaručujú bezpečnú a bezporuchovú prevádzku zariadenia. Informácie o príslušenstve a náhradných dieloch sa nachádzajú na stránke [www.kaercher.com](http://www.kaercher.com).

### Rozsah dodávky

Rozsah dodávky zariadenia je znázornený na obale. Pri rozbaľovaní skontrolujte, či je obsah kompletný. V prípade chýbajúceho príslušenstva alebo pri výskyte poškodení spôsobených prepravou informujte Vášho predajcu.

### Záruka

V každej krajine platia záručné podmienky vydané našou príslušnou distribučnou spoločnosťou. Prípadné poruchy Vášho zariadenia odstránime v rámci záručnej doby zadarmo, pokiaľ ich príčinou boli materiálové alebo výrobné chyby. Pri uplatňovaní záruky sa spolu s dokladom o kúpe obráťte na Vášho predajcu alebo na najbližšie autorizované servisné stredisko. (adresa je uvedená na zadnej strane)

### Bezpečnostné zariadenia

**⚠ UPOZORNENIE**



**Chýbajúce alebo zmenené bezpečnostné zariadenia**

Bezpečnostné zariadenia slúžia na vašu ochranu.

Nikdy nemeňte ani neobchádzajte bezpečnostné zariadenia.

### Symbyly na prístroji

(v závislosti od typu prístroja)

	Nebezpečenstvo popálenia, povrch prístroja sa počas prevádzky zahrieva
	Nebezpečenstvo obarenia parou
	Prečítajte si návod na obsluhu

### Regulátor tlaku

Regulátor tlaku počas prevádzky udržiava podľa možnosti konštantný tlak v parnom kotli. Ohrev sa pri dosiahnutí maximálneho prevádzkového tlaku v parnom kotli vypne a znovu sa zapne pri poklese tlaku v parnom kotli v dôsledku odberu pary.



## Bezpečnostný termostat

Bezpečnostný termostat zabraňuje prehriatiu prístroja. Ak v prípade chyby došlo k výpadku regulátora tlaku a termostatu kotla a k prehriatiu prístroja, bezpečnostný termostat vypne prístroj. Za účelom spätného prestavenia bezpečnostného termostatu sa obráťte na príslušný zákaznícky servis KÄRCHER.

## Termostat kotla

Termostat kotla v prípade chyby vypne ohrev, napr. ak v parnom kotli nie je žiadna voda a teplota v ňom stúpa. Hneď ako doplníte vodu je prístroj pripravený na použitie.

## Servisný uzáver

Servisný uzáver uzatvára parný kotol proti vznikajúcejmu tlaku. Servisný uzáver je zároveň pretlakovým ventilom. Ak je regulátor tlaku chybný a tlak pary v kotle stúpa, otvorí sa pretlakový ventil a para bude unikať cez servisný uzáver smerom von.

Pred opätovným uvedením prístroja do prevádzky sa obráťte na príslušný zákaznícky servis KÄRCHER.

## Popis prístroja

V tomto návode na obsluhu je popísané maximálne vybavenie. V závislosti od modelu existujú rozdiely v rozsahu dodávky (pozri obal).

**Obrázky sú uvedené na strane s grafikami**

### Obrázok A

- ① Nádrž na vodu
- ② Plniaci otvor nádrže na vodu
- ③ Spínač - Zap
- ④ Spínač - Vyp
- ⑤ Kontrolka (zelená) – ohrev
- ⑥ Kontrolka (červená) - nedostatok vody
- ⑦ Držadlo
- ⑧ Držiak príslušenstva
- ⑨ Držiak príslušenstva
- ⑩ Servisný uzáver
- ⑪ Priestor pre uloženie kábla elektrickej siete
- ⑫ Parkovací držiak na podlahovú hubicu
- ⑬ Sieťový pripojovací kábel so sieťovou zástrčkou
- ⑭ Koleska (2 kusy)
- ⑮ Otočné kolesko
- ⑯ Parná pištoľ
- ⑰ Parná páka
- ⑱ Tlačidlo na odblokovanie
- ⑲ Prepínač množstva pary (s detskou poistkou)
- ⑳ Parná hadica
- ㉑ Dýza s bodovým prúdom
- ㉒ Kruhovú kefka (malá)
- ㉓ \*\*Power dýza
- ㉔ \*\*Kruhovú kefa (veľká)
- ㉕ Ručná hubica

- ㉖ Poťah z mikrovlákna na ručnú hubicu
- ㉗ Predlžovacie trubice (2 ks)
- ㉘ Tlačidlo na odblokovanie
- ㉙ Podlahová hubica
- ㉚ Spojenie na suchý zips
- ㉛ Utierka z mikrovlákna (1 ks)
- ㉜ \*\*Utierka z mikrovlákna (2 ks)
- ㉝ \*\*Klzák na koberce

\*\* SC 4 EasyFix Premium

## Montáž

### Montáž príslušenstva

1. Nasuňte a zaistíte zaklapnutím vodiacu kladku a prepravné koleska.  
**Obrázok B**
2. Otvorený koniec príslušenstva nasúvajte na parnú pištoľ, kým sa nezaistí tlačidlo na odblokovanie parnej pištole.  
**Obrázok I**
3. Otvorený koniec príslušenstva nasuňte na dýzu s bodovým prúdom.  
**Obrázok J**
4. Predlžovacie trubice spojte s parnou pištoľou.
  - a 1. predlžovaciu trubicu nasúvajte na parnú pištoľ, kým sa nezaistí tlačidlo na odblokovanie parnej pištole.  
Spojovacia rúra je spojená.
  - b 2. predlžovaciu trubicu nasuňte na 1. predlžovaciu trubicu.  
Spojovacie trubice sú spojené.**Obrázok K**
5. Príslušenstvo a/alebo podlahovú hubicu nasuňte na voľný koniec predlžovacej trubice.  
Príslušenstvo je spojené.

### Odpojenie príslušenstva

1. Prepínač množstva pary nastavte dozadu.  
Parná páka je zablokovaná.
2. Stlačte tlačidlo na odblokovanie a diely od seba oddeľte.  
**Obrázok Q**

## Prevádzka

### Plnenie vody

Nádrž na vodu môžete pri plnení kedykoľvek zložiť alebo plniť priamo v prístroji.

### POZOR

#### Poškodenie prístroja

Nevhodná voda môže upchať dýzy resp. poškodiť indikátor výšky hladiny vody.

Nepoužívajte čistou destilovanú vodu. Používajte maximálne 50 % destilovanej vody zmiešanej s vodou z vodovodu.

Nenaplnajte kondenzovanú vodu zo sušičky na prádlo. Nenaplnajte nahromadenú dažďovú vodu.

Nenaplnajte žiadne čistiace prostriedky alebo iné prísady (napr. vône).

### Odobratie nádrže na vodu pri naplnení

1. Nádrž na vodu vytiahnite kolmo smerom nahor.

### Obrázok C

- Nádrž na vodu kolmo naplňte vodou z vodovodu alebo zmesou vody z vodovodu a maximálne 50 % destilovanej vody až po značku „MAX“.
- Vložte nádrž na vodu a tlačte ju nadol až kým nezačapne.

#### Naplnenie nádrže na vodu priamo na prístroji

- Vodu z vodovodu alebo zmes vody z vodovodu a maximálne 50 % destilovanej vody z nádoby nalejte až po značku „MAX“ do plniaceho otvoru nádrže na vodu.

#### Obrázok D

#### Zapnutie prístroja

##### Upozornenie

Ak je v parnom kotli príliš málo vody, prípadne žiadna voda, zapne sa vodné čerpadlo a prečerpá vodu z nádrže na vodu do parného kotla. Plnenie môže trvať viac minút.

##### Upozornenie

Prístroj uzatvára každých 60 sekúnd na krátku dobu ventil, pritom počuť tiché kliknutie. Zatvorenie zabráni to zaseknutiu ventilu. Výstup pary tým nie je vôbec negatívne ovplyvnený.

- Prístroj umiestnite na pevný podklad.
- Sieťovú zástrčku zastrčte do zásuvky.

#### Obrázok E

- Stlačte tlačidlo Zap.
- Bliká zelená kontrolka-ohrev.

#### Obrázok F

- Počkajte, kým nebude kontrolka - ohrev nepretržite svietiť.

#### Obrázok G



- Stlačte parnú páku.

#### Obrázok H

Para uniká.

#### Regulácia množstva pary

Pomocou prepínača množstva pary sa reguluje vystupujúce množstvo pary. Prepínač má 3 polohy:

	Maximálne množstvo pary
	Redukované množstvo pary
	Žiadna para - detská poisťka <b>Upozornenie</b> V tejto polohe sa nedá parná páka ovládať.

- Prepínač množstva pary nastavte na požadované množstvo pary.
- Stlačte parnú páku.
- Pred začatím čistenia parnú pištoľ nasmerujte na utierku, až pokiaľ nebude para vystupovať rovnomerne.

#### Doplnenie vody

Pri nedostatku vody bliká kontrolka - nedostatok vody na červeno a zaznie zvukový signál.

##### Upozornenie

Vodné čerpadlo naplňa parný kotol v intervaloch. Ak je plnenie úspešné, zhasne červená kontrolka-nedostatok vody.

##### Upozornenie

Ak je v parnom kotli príliš málo vody, prípadne žiadna voda, zapne sa vodné čerpadlo a prečerpá vodu z nádr-

že na vodu do parného kotla. Plnenie môže trvať viac minút.

##### POZOR

##### Poškodenie prístroja

Nevhodná voda môže upchať dýzy resp. poškodiť indikátor výšky hladiny vody.

Nepoužívajte čistú destilovanú vodu. Používajte maximálne 50 % destilovanej vody zmiešanej s vodou z vodovodu.

Nenaplnajte kondenzovanú vodu zo sušičky na prádlo.

Nenaplnajte nahromadenú dažďovú vodu.

Nenaplnajte žiadne čistiace prostriedky alebo iné prísady (napr. vône).

- Nádrž na vodu až po značku „MAX“ naplňte vodou z vodovodu alebo zmesou vody z vodovodu a maximálne 50 % destilovanej vody.

Prístroj je pripravený na použitie.

#### Vypnutie prístroja

- Stlačte tlačidlo Vyp.

#### Obrázok O

Prístroj je vypnutý.

- Zatlačte parnú páku dovedy, kým už nebude vystupovať žiadna para.

#### Obrázok P

Parný kotol je bez tlaku.

- Detškú poisťku (prepínač množstva pary) posuňte dozadu.

Parná páka je zablokovaná.

- Sieťovú zástrčku vyťahnite zo zásuvky.
- Vyprázdnite nádrž na vodu.

#### Vypláchnutie parného kotla

Parný kotol prístroja vypláchnite najneskôr po každom 10. naplnení nádrže.

- Vypnite prístroj, pozrite si kapitolu Vypnutie prístroja.
- Prístroj nechajte vychladnúť.
- Vyprázdnite nádrž na vodu.
- Príslušenstvo vyberte z držiakov príslušenstva.
- Otvorte údržbársky uzáver. K tomu musíte nasadiť otvorený koniec predlžovacej rúrky na údržbársky uzáver, zaklapnúť do rozvodu a naskrutkovať.

#### Obrázok T

- Parný kotol naplňte vodou a silno vychýľte. Tým sa uvoľnía vápenné zvyšky, ktoré sa usadili na dne parného kotla.

- Vodu úplne vyprázdnite z parného kotla.

#### Obrázok U

#### Uschovanie prístroja

- Predlžovacie trubice nasadte do držačiek pre príslušenstvo.
- Ručnú hubicu a dýzu s bodovým prúdom nasuňte na separátne predlžovacie trubice.
- Veľkú kruhovú kefku upevnite na dýzu s bodovým prúdom.
- Malú kruhovú kefku a dýzu nasuňte do stredného držačiek pre príslušenstvo.
- Podlahovú hubicu zaveste do parkovacej polohy.

#### Obrázok R

- Parnú hadicu a predlžovacie trubice navíňte a parnú pištoľ zasuňte do podlahovej hubice.

#### Obrázok S

- Sieťový kábel navíňte okolo predlžovacích trubíc.
- Sieťový kábel zasuňte do priečinka na príslušenstvo.
- Prístroj uložte na suché miesto odolné voči mrazu.

## Dôležité pokyny pre použitie

### Čistenie podlahových plôch

Pred použitím prístroja odporúčame podlahu pozametať alebo povysávať. Takto sa podlaha už pred vlhkým čistením zbaví nečistôt a voľných častíc.

### Osvieženie textílií

Pred ošetrovaním pomocou prístroja vždy skontrolujte znášateľnosť textílií na skrytom mieste: Textil naparte, nechajte vyschnúť a následne ho prekontrolujte na zmeny farby alebo tvaru.

### Čistenie povrchov s úpravou alebo lakovaných povrchov

#### POZOR

##### Poškodené povrchy

Para môže uvoľniť vosk, politúru na nábytok, plastové povrchové úpravy alebo farbu a náglejky na hranách. Paru nesmerujte na lepené hrany, pretože by sa mohli uvoľniť náglejky.

Prístroj nepoužívajte na čistenie nezapечатených drevených alebo parketových podláh.

Prístroj nepoužívajte na čistenie lakovaných povrchov ani povrchov s plastovou povrchovou úpravou, ako napr. kuchynský a bytový nábytok, dvere alebo parkety.

1. Na čistenie týchto povrchov naparte na krátku dobu utierku a ňou vytrite povrchy.

### Čistenie skla

#### POZOR

##### Prasknutie skla a poškodený povrch

Para môže poškodiť zapečatené miesta okenného rámu a pri nízkych vonkajších teplotách môže spôsobiť prútenia na povrchu okenných tabúl a tým prasknutie skla.

Paru nikdy nesmerujte na zapečatené miesta okenného rámu.

Okenné tabule zahrejte pri nízkych vonkajších teplotách tým, že celý povrch skla ľahko naparíte.

- Plochu okna vyčistíte ručnou hubicou a poťahom. Na stiahnutie vody použite stierku na okná alebo plochy poutierajte do sucha.

## Použitie príslušenstva

### Parná pištoľ

Parnú pištoľ je možné použiť pre nasledujúce oblasti použitia bez príslušenstva:

- Na odstraňovanie ľahkých záhybov z visiacich oděvov: Oděv naparujte zo vzdialenosti 10-20 cm.
- Na stieranie vlhkého prachu: Utierku krátko naparte a poutierajte ňou nábytok.

### Dýza s bodovým prúdom

Dýza s bodovým prúdom je vhodná na čistenie ťažko prístupných miest, škár, armatúr, odtokov, umývadiel, WC, žalúzií alebo radiátorov. Čím bližšie je dýza s bodovým prúdom k znečistenému miestu, o to vyšší je čistiaci účinok, pretože teplota a množstvo pary na výstupe dýzy sú najvyššie. Silné väpné usadeniny je možné pred čistením paru ošetriť vhodným čistiacim prostriedkom. Čistiaci prostriedok nechajte pôsobiť cca 5 minút a potom ho odparte.

1. Dýzu s bodovým prúdom nasuňte na parnú pištoľ.

#### Obrázok I

### Kruhovú kefku (malá)

Malá kruhová kefka je vhodná na čistenie odolných nečistôt. Prostredníctvom kefiiek je možné ľahko odstrániť odolné nečistoty.

#### POZOR

##### Poškodené povrchy

Kefa môže poškríbať citlivé plochy.

Nevhodné na čistenie citlivých plôch.

1. Malú kruhovú kefku namontujte na dýzu s bodovým prúdom.

#### Obrázok J

### Kruhovú kefku (veľká)

Veľká kruhová kefka je vhodná na čistenie veľkých zaoblených plôch, napr. umývadiel, sprchových vaničiek, vaní, kuchynských drezov.

#### POZOR

##### Poškodené povrchy

Kefa môže poškríbať citlivé plochy.

Nevhodné na čistenie citlivých plôch.

1. Veľkú kruhovú kefku namontujte na dýzu s bodovým prúdom.

#### Obrázok J

### Power dýza

Power dýza sa hodí na čistenie zatvrdnutých znečistení, vyfukovanie rohov, škár atď.

1. Power dýzu namontujte na dýzu s bodovým prúdom.

#### Obrázok J

### Ručná hubica

Ručná hubica je vhodná na čistenie malých umývadelných plôch, sprchových kabín a zrkadiel.

1. Ručnú hubicu nasuňte na parnú pištoľ rovnako ako dýzu s bodovým prúdom.

#### Obrázok I

2. Poťah natiahnite na ručnú hubicu.

### Podlahová hubica

Podlahová hubica sa hodí na čistenie umývadelných povrchov stien a podláh, napr. kamenná dlažďa, dlaždice a PVC podlahy.

#### POZOR

##### Škody v dôsledku pôsobenia pary

Teplota a prevlhčenie môžu spôsobiť škody.

Pred použitím skontrolujte odolnosť voči teplu a pôsobeniu pary na nenápadnom mieste s malým množstvom pary.

##### Upozornenie

Zvyšky čistiaceho prostriedku alebo ošetrovacích emulzií na čistenej ploche môžu pri čistení parou viesť k šmúham, ktoré ale pri viacsobnom použití zmiznú. Pred použitím prístroja odporúčame podlahu pozametať alebo povysávať. Takto sa podlaha už pred vlhkým čistením zbaví nečistôt a voľných častíc. Na silno znečistených povrchoch pracujte pomaly, aby mohla para pôsobiť dlhšie.

1. Predlžovacie trubice spojte s parnou pištoľou.

#### Obrázok K

2. Podlahovú hubicu nasuňte na predlžovaciu trubicu.
3. Handru na podlahu nasuňte na podlahovú hubicu.
  - a Handru na podlahu so upínacími páskami položte zhora na podlahu.
  - b Podlahovú hubicu umiestnite s miernym tlakom na handru na podlahu.

#### Obrázok M

Handra na podlahu sama drží na podlahovej hubici prostredníctvom suchého zipsu.

### Odobratie utierky na podlahu

1. Nohu položte na jazyk utierky na podlahu a podlahovú hubicu zdvihnite nahor.

#### Obrázok M

## Upozornenie

Na začiatku je upínacia páska utierky na podlahu ešte veľmi silná a príp. sa dá len ťažko odstrániť z podlahovej hubice. Po niekoľkonásobnom použití a po vypratí utierky na podlahu sa táto dá ľahko odstrániť z podlahovej hubice a dosiahla optimálnu priľnavosť.

### Zaparkovanie podlahovej hubice

1. Pri prerušení práce zaveste podlahovú hubicu na parkovací držiak.

#### Obrázok R

### Klzák na koberce

Pomocou klzáka na koberce je možné osviežiť koberce.

#### POZOR

#### Poškodenia klzáka na koberce a koberca

Nečistoty na klzáku na koberce, ako aj veľmi vysoké teploty a vlhkosť vzduchu môžu viesť k poškodeniu koberca.

Pred použitím okrem toho skontrolujte odolnosť voči pare a pôsobenie pary na koberec na nenápadnom mieste s malým množstvom pary.

Rešpektujte pokyny na čistenie výrobcu koberca.

Pred použitím klzáka na koberce sa ubezpečte, že koberec bol povysávaný a flaky boli odstránené.

Pred použitím a po pracovných prestávkach možnú nahromadenú vodu (kondenzát) z prístroja odstráňte vypúšťaním pary do odtoku (bez handry na podlahu/s príslušenstvom).

Klzák na koberce používajte len s handrou na podlahu nasadenou na podlahovej hubici.

Čistenie paru pri použití klzáka na koberce vykonávajte pri nízkom parnom stupni.

Paru nesmerujte stále na jedno miesto (maximálne 5 sekúnd), aby ste zabránili silnému navlhčeniu a riziku poškodenia pôsobením teploty.

Klzák na koberce nepoužívajte na koberce s vysokým vlasom.

### Upevnenie klzáka na koberce na podlahovú hubicu

1. Handru na podlahu upevnite na podlahovú hubicu, pozrite si kapitolu Podlahová hubica.
- #### Obrázok M
2. Podlahovú hubicu miernym potlačením vsuňte do klzáka na koberce a zaareťte ju.
- #### Obrázok N
3. Začnite s čistením koberca.

### Vybratie klzáka na koberce z podlahovej hubice

#### △ UPOZORNENIE

#### Popáleniny na nohe

Klzák na koberce sa pri naparovaní môže prehriať. Klzák na koberce nepoužívajte a neodoberajte na boso alebo v otvorených sandáloch.

Klzák na koberce používajte a odoberajte len vo vhodnej obuvi.

1. Lamelu klzáka na koberce stlačte nadol špičkou topánky.
2. Podlahovú hubicu nadvihnite nahor.

#### Obrázok N

### Ošetrovanie a údržba

#### Odvápnenie parného kotla

#### Upozornenie

Pretože sa v prístroji usadzuje vápnik, odporúčame prístroj odvápníť po počte naplnení nádržky na vodu (NN=naplnenia nádržky), ktorý je uvedený v tabuľke.

Rozsah tvrdosti	°dH	mmol/l	NN	
I	mäkká	0-7	0-1,3	100
II	stredná	7-14	1,3-2,5	90
III	tvrdá	14-21	2,5-3,8	75
IV	veľmi tvrdá	>21	>3,8	50

#### Upozornenie

Vodohospodársky podnik alebo podniky verejných služieb vám poskytnú informáciu o tvrdosti vody z vodovodu.

#### POZOR

#### Poškodené povrchy

Odvápňovací roztok môže poškodiť citlivé povrchy.

Prístroj pľňte a vyprázdňujte opatrne.

1. Vypnite prístroj, pozrite si kapitolu Vypnutie prístroja.
2. Prístroj nechajte vychladnúť.
3. Vyprázdnite nádrž na vodu.
4. Príslušenstvo vyberte z držiakov príslušenstva.
5. Otočte údržbový uzáver. Pritom nasadíte voľný koniec predlžovacej trubice na údržbový uzáver, zaisťte ho vo vedení a odkrúťte.

#### Obrázok T

6. Vodu úpravou vypustíte z parného kotla.

#### Obrázok U

#### POZOR

#### Škoda na prístroji spôsobená odvápnovacím prostriedkom

Nevhodný odvápnovací prostriedok, ako aj jeho chybné dávkovanie môžu poškodiť prístroj.

Používajte výlučne odvápnovacie prostriedky KÄRCHER.

Použite 1 dávkovaciu jednotku odvápnovacieho prostriedku na 0,5 l vody.

7. Roztok odvápnovacieho prostriedku použite podľa údajov na odvápnovacom prostriedku.
8. Roztok odvápnovacieho prostriedku naplňte do parného kotla. Parný kotol nezatvárajte.
9. Roztok odvápnovacieho prostriedku nechajte pôsobiť cca 8 hodín.
10. Roztok odvápnovacieho prostriedku úplne vypustíte z parného kotla.
11. V prípade potreby zopakujte proces odvápnovania.
12. Parný kotol 2-3 krát vypláchnite studenou vodou, aby sa odstránili zvyšky roztoku odvápnovacieho prostriedku.
13. Vodu úplne vypustíte z parného kotla.
14. Vysušte miesto uschovania pre sieťový pripojovací kábel.
15. Údržbový uzáver zoskrutkujte s predlžovacou trubicou.

### Ošetrovanie príslušenstva

(príslušenstvo - podľa rozsahu dodávky)

#### Upozornenie

Handru na podlahu a poťah pre ručnú hubicu sú predprané a môžu sa ihneď použiť na prácu s prístrojom.

Handry z mikrovlákna nie sú vhodné do sušičky.

#### Upozornenie

Pri praní handier dodržiavajte upozornenia na visačke na pranie. Nepoužívajte aviváž, aby handry dokázali dobre zachytávať nečistoty.

1. Handry na podlahu a poťahy perte v práčke maximálne na 60 °C.

## Pomoc pri poruchách

Poruchy majú často jednoduchú príčinu, ktorú dokážete odstrániť sami pomocou nasledujúceho prehľadu. V prípade pochybností alebo pri poruchách, ktoré tu nie sú uvedené, sa, prosím, obráťte na autorizovaný zákazník-sky servis.

### ⚠ VÝSTRAHA

#### Nebezpečenstvo zásahu elektrickým prúdom a popálenia

Pokiaľ je prístroj pripojený na elektrickú sieť alebo ešte nie je vychladnutý, je odstraňovanie porúch nebezpečné.

Vytiahnite sieťovú zástrčku zo zásuvky.

Prístroj nechajte vychladnúť.

Parný kotol je zavápneny.

- Odvápňte parný kotol.

#### Kontrolka - nedostatok vody bliká na červeno a za znie zvukový signál

Žiadna voda v nádrži.

- Nádrž na vodu naplňte po značku „MAX“.

#### Kontrolka-nedostatok vody svieti na červeno

V parnom kotli nie je voda. Ochrana čerpadla proti prehriatiu sa aktivovala.

1. Vypnite prístroj, pozrite si kapitolu Vypnutie prístroja.
2. Naplňte nádrž na vodu.
3. Vypnite prístroj, pozrite si kapitolu Zapnutie prístroja.

Nádrž na vodu nie je správne nasadená alebo je zanesená vodným kameňom.

1. Odstráňte nádrž na vodu.
2. Prepláchnite nádrž na vodu.
3. Vložte nádrž na vodu a tlačte ju nadol až kým nezaklapne.

#### Parná páka sa nedá stlačiť

Parná páka je zaistená detskou poistkou.

- Detskú poistku (prepínač množstva pary) nastavte dopredu.
- Parná páka je odblokovaná.

#### Dlhá doba zohrievania

Parný kotol je zanesený vodným kameňom.

- Odvápňte parný kotol.

#### Veľké množstvo vystupujúcej vody

Parný kotol je zanesený vodným kameňom.

- Odvápňte parný kotol.

## Technické údaje

### Elektrická prípojka

Napätie	V	220-240
Fáza	~	1
Frekvencia	Hz	50-60
Stupeň ochrany		IPX4
Trieda ochrany		I

### Výkonové údaje

Výkon ohrevu	W	2000
Maximálny prevádzkový tlak	MPa	0,35
Doba zohrievania	minúty	4
Trvalé naparovanie	g/min	50
Maximálny parný ráz	g/min	110

### Objem

Nádrž na vodu	l	0,8
---------------	---	-----

Parný kotol	l	0,5
-------------	---	-----

### Rozmery a hmotnosti

Hmotnosť (bez príslušenstva)	kg	4,1
Dĺžka	mm	350
Šírka	mm	280
Výška	mm	270

Technické zmeny vyhradené.

## Sadržaj

Opće napomene	113
Namjenska uporaba	113
Zaštita okoliša	113
Pribor i zamjenski dijelovi	113
Sadržaj isporuke	114
Jamstvo	114
Sigurnosni uređaji	114
Opis uređaja	114
Montaža	114
Rad	115
Važne napomene za primjenu	116
Uporaba pribora	116
Njega i održavanje	117
Otklanjanje smetnji	118
Tehnički podaci	118

## Opće napomene



Prije prve uporabe uređaja pročitajte ove originalne upute za rad i priložene sigurnosne upute. Postupajte prema njima.

Obje bilježnice sačuvajte za kasniju uporabu ili za sljedećeg vlasnika.

## Namjenska uporaba

Koristite uređaj isključivo za privatno kućanstvo. Uređaj je namijenjen za čišćenje s parom i može se koristiti s prikladnim priborom, kako je opisano u ovim uputama za rad. Sredstva za pranje nisu potrebna. Proučite sigurnosne napomene.

## Zaštita okoliša



Ambalažni se materijali mogu reciklirati. Molimo odložite ambalažu na ekološki prihvatljiv način.



Električni i elektronički uređaji sadrže vrijedne reciklažne materijale, a često i sastavne dijelove poput baterija, punjivih baterija ili ulja koji kod nepropisnog rukovanja ili nepravilnog odlaganja u otpad mogu predstavljati potencijalnu opasnost za ljudsko zdravlje i okoliš. Međutim, ti su sastavni dijelovi potrebni za pravilan rad uređaja. Uređaji koji su označeni ovim simbolom ne smiju se odlagati zajedno s kućnim otpadom.

## Napomene o sastojcima (REACH)

Aktualne informacije o sastojcima pronađite na: [www.kaercher.de/REACH](http://www.kaercher.de/REACH)

## Pribor i zamjenski dijelovi

Koristite samo originalan pribor i originalne zamjenske dijelove jer oni jamče siguran i nesmetan rad uređaja. Informacije o priboru i zamjenskim dijelovima pronađite na [www.kaercher.com](http://www.kaercher.com).

## Sadržaj isporuke

Sadržaj isporuke uređaja prikazan je na ambalaži. Kod raspakiravanja provjerite je li sadržaj potpun. U slučaju nedostatka pribora ili štete nastale prilikom transporta obavijestite svog prodavača.

## Jamstvo

U svakoj zemlji vrijede jamstveni uvjeti koje je izdala nadležna organizacija za distribuciju. Moguće kvarove na Vašem uređaju popravljamo besplatno unutar jamstvenog roka ako je uzrok materijalna pogreška ili pogreška u proizvodnji. U slučaju koji podliježe jamstvu obratite se s potvrdom o plaćanju Vašem prodavaču ili sjedećoj ovlaštenoj lokaciji servisne službe. (vidi adresu na poledini)

## Sigurnosni uređaji

### ⚠ OPREZ



#### Manjkavi ili izmijenjeni sigurnosni uređaji

Sigurnosni uređaji služe vašoj zaštiti.

Nikad ne mijenjajte sigurnosne uređaje i nemojte ih zaobilaziti.

### Simboli na uređaju

(prema tipu uređaja)

	Opasnost od opekline, površina uređaja postaje vruća tijekom rada
	Opasnost od oparine uzrokovanih parom
	Pročitajte upute za rad

### Regulator tlaka

Regulator tlaka tijekom rada uređaja održava konstantni tlak u parnom kotlu što je to više moguće. Kada se postigne maksimalni radni tlak u parnom kotlu, grijanje se isključuje i ponovno se uključuje kad tlak u parnom kotlu padne zbog oduzimanja pare.

### Sigurnosni termostat

Sigurnosni termostat sprječava pregrijavanje uređaja. U slučaju da zbog greške dođe do kvara regulatora tlaka i termostata kotla te pregrijavanja uređaja, sigurnosni termostat isključuje uređaj. Za resetiranje sigurnosnog termostata obratite se nadležnoj servisnoj službi KÄRCHER.

### Termostat kotla

Termostat kotla isključuje grijanje u slučaju greške, npr. ako u parnom kotlu nema vode i dođe do porasta temperature u parnom kotlu.

Čim napunite vodu, uređaj je ponovno spreman za rad.

### Zatvarač za održavanje

Zatvarač za održavanje zatvara parni kotao prema generiranom tlaku. Zatvarač za održavanje istovremeno je i pretlačni ventil. Ako je regulator tlaka neispravan te u parnom kotlu raste tlak pare, otvara se pretlačni ventil i para kroz zatvarač za održavanje izlazi van.

Prije ponovnog uključivanja uređaja obratite se nadležnoj servisnoj službi KÄRCHER.

## Opis uređaja

U ovim uputama za rad opisuju se maksimalna oprema. Ovisno o modelu postoje razlike u sadržaju isporuke (vidi pakiranje).

Vidi slike na stranici sa slikama

## Slika A

- 1 Spremnik za vodu
- 2 Otvor za punjenje spremnika za vodu
- 3 Sklopka za uključivanje
- 4 Sklopka za isključivanje
- 5 Indikator (zeleni) - grijanje
- 6 Indikator (crveni) - nedostatak vode
- 7 Ručka za nošenje
- 8 Držač pribora
- 9 Držač pribora
- 10 Zatvarač za održavanje
- 11 Prihvatni držač za priključni strujni kabel
- 12 Držač za odlaganje podnog nastavka
- 13 Priključni strujni kabel sa strujnim utikačem
- 14 Kotači (2 komada)
- 15 Upravljački kotačić
- 16 Parni pištolj
- 17 Poluga za paru
- 18 Tipka za deblokiranje
- 19 Biračka sklopka za količinu pare (sa zaštitom za djecu)
- 20 Parno crijevo
- 21 Uskomlazna sapnica
- 22 Okrugla četka (mala)
- 23 \*\*Visokoučinska mlaznica
- 24 \*\*Okrugla četka (mala)
- 25 Ručni nastavak
- 26 Prevlaka od mikrovlakana za ručni nastavak
- 27 Produžne cijevi (2 komada)
- 28 Tipka za deblokiranje
- 29 Podni nastavak
- 30 Čičak spojnica
- 31 Krpa za pod od mikrovlakana (1 komad)
- 32 \*\*Krpa za pod od mikrovlakana (2 komada)
- 33 \*\*Klizač za sagove

\*\* SC 4 EasyFix Premium

## Montaža

### Montaža pribora

1. Umetnite i uglavite upravljački kotačić i kotače.  
**Slika B**
2. Otvoreni kraj pribora natakните na parni pištolj, sve dok se tipka za deblokiranje parnog pištolja ne uglavi.  
**Slika I**
3. Otvoreni kraj pribora natakните na uskomlaznu sapnicu.  
**Slika J**

4. Produžne cijevi spojite s parnim pištoljem.
  - a Prvu produžnu cijev natakните na parni pištolj, sve dok se tipka za deblokiranje parnog pištolja ne uglati. Spojna cijev je spojena.
  - b Drugu produžnu cijev natakните na prvu produžnu cijev. Spojne cijevi su spojene.

#### Slika K

5. Pribor i/ili podni nastavak natakните na slobodan kraj produžne cijevi. Pribor je spojen.

### Odvajanje pribora

1. Biračku sklopku za količinu pare postavite prema natrag. Poluga za paru je blokirana.
2. Pritisnite tipku za deblokiranje i razvucite dijelove.

#### Slika Q

## Rad

### Punjenje vode

Spremnik za vodu u svakom se trenutku može skinuti radi punjenja ili napuniti izravno na uređaju.

#### PAŽNJA

#### Oštećenja uređaja

Zbog korištenja neprikladne vode može doći do začepljenja sapnica odnosno do oštećenja prikaza razine vode.

Nemojte puniti čistu destiliranu vodu. Koristite maksimalno 50 % destilirane vode pomiješane s vodovodnom vodom.

Nemojte puniti kondenziranu vodu iz sušilice rublja.

Nemojte puniti sakupljenu kišnicu.

Ne punite nikakva sredstva za pranje ili druge dodatke (npr. mirise).

### Skidanje spremnika za vodu radi punjenja

1. Spremnik za vodu povucite okomito prema gore. **Slika C**
2. Spremnik za vodu u okomitom položaju napunite do oznake „MAX“ vodovodnom vodom ili mješavinom vodovodne vode i maksimalno 50 % destilirane vode.
3. Umetnite spremnik za vodu i pritišćite prema dolje dok se ne uglati.

### Punjenje spremnika za vodu izravno na uređaju

1. U otvor za punjenje spremnika za vodu do oznake „MAX“ ulijte vodovodnu vodu ili iz posude ulijte mješavinu vodovodne vode i maksimalno 50 % destilirane vode.

#### Slika D

### Uključivanje uređaja

#### Napomena

Ako u parnom kotlu nema vode ili ima premalo vode, pokreće se pumpa za vodu i transportira vodu iz spremnika za vodu u parni kotao. Postupak punjenja može trajati nekoliko minuta.

#### Napomena

Uređaj svakih 60 sekundi nakratko zatvara ventil, a potom se može čuti tihi klik. Zatvaranje sprječava blokiranje ventila. To ne utječe na ispušt pare.

1. Uređaj postavite na čvrstu podlogu.
2. Utakните strujni utikač u utičnicu.

#### Slika E

3. Pritisnite sklopku za uključivanje. Treperi zeleni indikator grijanja.

#### Slika F

4. Pričekajte da zeleni indikator grijanja počne neprekidno svijetliti.

#### Slika G



5. Pritisnite polugu za paru.

#### Slika H

Para izlazi.

### Regulacija količine pare

Količina pare koja izlazi regulira se biračkom sklopkom za količinu pare. Biračka sklopka ima 3 položaja:

	Maksimalna količina pare
	Smanjena količina pare
	Bez pare - zaštita za djecu <b>Napomena</b> <i>U ovom se položaju ne može aktivirati poluga za paru.</i>

1. Biračku sklopku za količinu pare postavite na potrebnu količinu pare.
2. Pritisnite polugu za paru.
3. Prije početka čišćenja parni pištolj usmjerite na krpu, sve dok para ne počne ravnomjerno izlaziti.

### Dopunjavanje vode

Kod nedostatka vode indikator nedostatka vode treperi crvenim svjetlom i oglašava se zvučni signal.

#### Napomena

Pumpa za vodu u intervalima puni parni kotao. Ako je punjenje uspješno, gasi se crveni indikator nedostatka vode.

#### Napomena

Ako u parnom kotlu nema vode ili ima premalo vode, pokreće se pumpa za vodu i transportira vodu iz spremnika za vodu u parni kotao. Postupak punjenja može trajati nekoliko minuta.

#### PAŽNJA

#### Oštećenja uređaja

Zbog korištenja neprikladne vode može doći do začepljenja sapnica odnosno do oštećenja prikaza razine vode.

Nemojte puniti čistu destiliranu vodu. Koristite maksimalno 50 % destilirane vode pomiješane s vodovodnom vodom.

Nemojte puniti kondenziranu vodu iz sušilice rublja.

Nemojte puniti sakupljenu kišnicu.

Ne punite nikakva sredstva za pranje ili druge dodatke (npr. mirise).

1. Spremnik za vodu napunite do oznake „MAX“ vodovodnom vodom ili mješavinom vodovodne vode i maksimalno 50 % destilirane vode. Uređaj je spreman za rad.

### Isključivanje uređaja

1. Pritisnite sklopku za isključivanje. **Slika O**  
Uređaj je isključen.
2. Pritišćite polugu za paru sve dok para ne prestane izlaziti. **Slika P**  
Parni kotao je rastlačen.
3. Zaštitu za djecu (biračku sklopku za količinu pare) postavite prema natrag. Poluga za paru je blokirana.

4. Izvucite strujni utikač iz utičnice.
5. Ispraznite spremnik za vodu.

### Ispiranje parnog kotla

Parni kotao uređaja isperite najkasnije nakon svakog 10. punjenja spremnika.

1. Isključite uređaj, vidj poglavlje Isključivanje uređaja.
  2. Ostavite uređaj da se ohladi.
  3. Ispraznite spremnik za vodu.
  4. Izvadite pribor iz držača pribora.
  5. Otvorite zatvarač za održavanje. U tu svrhu otvoreni kraj produžne cijevi postavite na zatvarač za održavanje, uglatite ga u vodilicu i otvorite zakretanjem.
- Slika T**
6. Napunite parni kotao vodom i snažnim kružnim pokretima ga isperite. Na taj način odvajaju se naslage kamenca koje su se nakupile na dnu parnog kotla.
  7. Do kraja ispraznite vodu iz parnog kotla.

**Slika U**

### Čuvanje uređaja

1. Produžne cijevi umetnite u veliki držač pribora.
2. Ručni nastavak i uskomlaznu sapnicu natakните na po 1 produžnu cijev.
3. Veliku okruglu četku pričvrstite na uskomlaznu sapnicu.
4. Malu okruglu četku i sapnice umetnite u srednji držač pribora.
5. Podni nastavak objesite u držač za odlaganje.

**Slika R**

6. Parno crijevo omotajte oko produžnih cijevi, a parni pištolj umetnite u podni nastavak.

**Slika S**

7. Mrežni kabel omotajte oko produžnih cijevi.
8. Mrežni kabel gurnite u pretinac za pribor.
9. Uređaj čuvajte na suhom mjestu zaštićenom od smrzavanja.

## Važne napomene za primjenu

### Čišćenje podnih površina

Preporučamo da prije primjene uređaja pometete ili usisate pod. Na taj se način već prije mokrog čišćenja s poda uklanjaju prljavština i slobodne čestice.

### Osvježavanje tekstila

Prije svakog tretiranja s uređajem na skrivenom mjestu ispitajte postojanost tekstila: Tekstil naporite, ostavite da se osuši te nakon toga provjerite je li došlo do promjene boje ili oblika.

### Čišćenje premazanih ili lakiranih površina

#### PAŽNJA

#### Oštećene površine

Para može rastopiti vosak, laštilo za namještaj, plastične premaze ili boju te uzrokovati odvajanje obloge za zaštitu od rubova namještaja.

Ne usmjeravajte paru na lijepljene rubove jer može doći do odvajanja obloge za zaštitu od rubova namještaja. Ne koristite uređaj za čišćenje nelakiranih drvenih ili parketnih podova.

Ne upotrebljavajte uređaj za čišćenje lakiranih površina ili površina s plastičnom oblogom, kao što je npr. kuhinjski ili sobni namještaj, vrata ili parketi.

1. Za čišćenje tih površina kratko naporite krpu i njome prebršite površine.

## Čišćenje stakla

### PAŽNJA

#### Lom stakla i oštećena površina

Para može oštetiti zabrtvljena mjesta na prozorskom okviru te pri niskim vanjskim temperaturama dovesti do naprezanja na površinama prozorskih stakala i time uzrokovati lom stakla.

Ne usmjeravajte paru prema zabrtvljenim mjestima prozorskog okvira.

Pri niskim vanjskim temperaturama zagrijte prozorska stakla tako da cjelokupnu površinu stakla lagano naporite.

- Površinu prozora očistite pomoću ručnog nastavka i prevlake. Za uklanjanje vode upotrijebite gumu za brisanje prozora ili obrišite površine.

## Uporaba pribora

### Parni pištolj

Parni pištolj može se upotrijebiti za sljedeća područja primjene bez pribora:

- Za uklanjanje lagano izgužvanih mjesta s odjevnih predmeta obješenih na vješalici: Odjevni predmet parite s udaljenosti od 10 - 20 cm.
- Za vlačno brisanje prašine: Kratko naporite krpu i njome prebršite namještaj.

### Uskomlazna sapnica

Uskomlazna sapnica prikladna je za čišćenje teško dostupnih mjesta, sljubnica, armatura, odvoda, umivaonika, WC-a, rebrenica ili grijaćih tijela. Što je uskomlazna sapnica bliže onečišćenom mjestu, to je veća njezina djelotvornost čišćenja, s obzirom da su temperatura i količina pare najveći na izlazu sapnice. Debelo nataloženi kamenac može se prije čišćenja parom tretirati prikladnim sredstvom za čišćenje. Pustite da sredstvo za čišćenje djeluje oko 5 minuta i nakon toga ga naporite.

1. Uskomlaznu sapnicu natakните na parni pištolj.

**Slika I**

### Okrugla četka (mala)

Mala okrugla četka prikladna je za čišćenje tvrdokorne prljavštine. Četkanjem se tvrdokorna prljavština lakše uklanja.

#### PAŽNJA

#### Oštećene površine

Četka može izgubiti osjetljive površine.

Nije prikladna za čišćenje osjetljivih površina.

1. Malu okruglu četku montirajte na uskomlaznu sapnicu.

**Slika J**

### Okrugla četka (velika)

Velika okrugla četka prikladna je za čišćenje velikih zaobljenih površina, npr. umivaonika, tuš-kada, kada, sudopera.

#### PAŽNJA

#### Oštećene površine

Četka može izgubiti osjetljive površine.

Nije prikladna za čišćenje osjetljivih površina.

1. Veliku okruglu četku montirajte na uskomlaznu sapnicu.

**Slika J**

### Visokoučinska mlaznica

Visokoučinska mlaznica prikladna je za čišćenje tvrdokorne prljavštine, ispuhivanje uglova, sljubnica itd.

1. Montirajte visokoučinsku mlaznicu odgovarajuće okrugle četki na uskomlaznu sapnicu.

**Slika J**



## Ručni nastavak

Ručni nastavak prikladan je za čišćenje malih perivih površina, kabina za tuširanje i zrcala.

1. Ručni nastavak na odgovarajući način s obzirom na uskomlaznu sapnicu natakните na parni pištolj.

### Slika I

2. Preko ručnog nastavka navucite prevlaku.

## Podni nastavak

Podni nastavak prikladan je za čišćenje perivih zidnih i podnih obloga, npr. kamenih podova, pločica i podova od PVC-a.

### PAŽNJA

#### Oštećenja uslijed djelovanja pare

Vrućina i vlažnost mogu prouzročiti oštećenja.

Prije primjene na neuočljivom mjestu s najmanjom količinom pare ispitajte postojanost na vrućinu i djelovanje pare.

#### Napomena

Ostatci sredstva za čišćenje ili emulzija za njegu na čišćenim površinama mogu prilikom čišćenja parom dovesti do nastajanja tragova koji nestaju nakon višekratne primjene.

Preporučamo da prije primjene uređaja pometete ili usisate pod. Na taj se način već prije mokrog čišćenja s poda uklanjaju prljavština i slobodne čestice. Na jako prljavim mjestima radite polako, kako bi para mogla duže djelovati.

1. Produžne cijevi spojite s parnim pištoljem.

### Slika K

2. Podni nastavak natakните na produžnu cijev.
3. Krpu za pranje poda pričvrstite na podni nastavak.
  - a Krpu za pranje poda položite na pod sa čičak trakama okrenutima prema gore.
  - b Podni nastavak uz lagani pritisak postavite na krpu za pranje poda.

### Slika M

Zahvaljujući čičak spoju krpa za pranje poda samostalno pranja na podnom nastavku.

## Skidanje krpe za pranje poda

1. Stavite jednu nogu na nožnu traku krpe za pranje poda i podni nastavak podignite prema gore.

### Slika M

#### Napomena

Na početku je čičak traka još vrlo jaka i ponekad se teško skida s podnog nastavka. Nakon nekoliko uporaba i pranja krpe za pranje poda, krpa će se moći jednostavno skinuti s podnog nastavka i postigla je optimalno priranje.

## Parkiranje podnog nastavka

1. Kod prekida rada podni nastavak objesite u držač za odlaganje.

### Slika R

## Klizač za sagove

Pomoću klizača za sagove sagovi se mogu osvežiti.

### PAŽNJA

#### Oštećenja na klizaču za sagove i na sagu

Nečistoće na klizaču za sagove, kao i vrućina te vlažnost, mogu prouzročiti oštećenja na sagu.

Osim toga, prije primjene na neuočljivom mjestu s najmanjom količinom pare ispitajte postojanost na vrućinu i djelovanje pare na sag.

Obratite pozornost na upute za čišćenje proizvođača saga.

Pobrinite se da je sag prije uporabe klizača za sagove usisan te da su mrlje uklonjene.

Prije uporabe i nakon stanki u radu otparavanjem u odvod (bez krpe za pranje poda / s priborom) uklonite moguće nakupine vode (kondenzata) u uređaju.

Upotrebjavajte klizač za sagove samo s krpom za pranje poda na podnom nastavku.

Pri uporabi klizača za sagove čistite parom s niskim stupnjem pare.

Kako bi se izbjeglo jako vlaženje i opasnost od oštećenja uslijed djelovanja temperature ne usmjeravajte paru kontinuirano na jedno mjesto (maksimalno 5 sekundi). Ne upotrebjavajte klizač za sagove na sagovima visoke flore.

## Pričvršćivanje klizača za sagove na podnom nastavku

1. Pričvrstite krpu za pranje poda na podnom nastavku, vidi poglavlje Podni nastavak.

### Slika M

2. Podni nastavak laganim pritiskom umetnite i uglatite u klizaču za sagove.

### Slika N

3. Počnite sa čišćenjem sagova.

## Skidanje klizača za sagove s podnog nastavka

### △ OPREZ

#### Opekline na stopalu

Klizač za sagove može se zagrijati prilikom parenja.

Ne rukujte klizačem za sagove i ne skidajte ga bosim nogama ili s otvorenim sandalima.

Klizačem za sagove rukujte i skidajte ga samo obučeni prikladnom obucom.

1. Spojnicu klizača za sagove vrhom cipele pritisnite prema dolje.

2. Podni nastavak podignite prema gore.

### Slika N

## Njega i održavanje

### Uklanjanje kamenca iz parnog kotla

#### Napomena

S obzirom da se u uređaju nakuplja kamenac, preporučamo da uklonite kamenac iz uređaja nakon određenog broja punjenja spremnika za vodu navedenog u tablici (PS = punjenja spremnika).

Područje tvrdoće vode		°dH	mmol/l	PS
I	meka	0 - 7	0 - 1,3	100
II	srednje tvrda	7 - 14	1,3 - 2,5	90
III	tvrda	14 - 21	2,5 - 3,8	75
IV	vrlo tvrda	> 21	> 3,8	50

#### Napomena

Komunalni odjel za gospodarenje vodom ili gradske komunalije daju informacije o tvrdoći vodovodne vode.

### PAŽNJA

#### Oštećene površine

Otopina sredstva za uklanjanje kamenca može oštetiti osjetljive površine.

Pri punjenju i pražnjenju uređaja postupajte oprezno.

1. Isključivanje uređaja, vidi poglavlje Isključivanje uređaja.
2. Ostavite uređaj da se ohladi.
3. Ispraznite spremnik za vodu.
4. Izvadite pribor iz držača pribora.
5. Otvorite zatvarač za održavanje. U tu svrhu otvoreni kraj produžne cijevi postavite na zatvarač za održavanje, uglatite je u vodilicu i otvorite zakretanjem.

### Slika T

6. Do kraja ispraznite vodu iz parnog kotla.

#### Slika U

### PAŽNJA

#### Oštećenje uređaja sredstvom za uklanjanje kamenca

Neprikladno sredstvo za uklanjanje kamenca, kao i pregrešno doziranje sredstva za uklanjanje kamenca može oštetiti uređaj.

Upotrebjavajte isključivo sredstvo za uklanjanje kamenca KÄRCHER.

Upotrijebite 1 jedinicu za doziranje sredstva za uklanjanje kamenca na 0,5 l vode.

- Otopinu sredstva za uklanjanje kamenca primijenite prema podacima na sredstvu za uklanjanje kamenca.
- Parni kotao napunite otopinom sredstva za uklanjanje kamenca. Ne zatvarajte parni kotao.
- Ostavite da otopina sredstva za uklanjanje kamenca djeluje oko 8 sati.
- Do kraja ispraznite otopinu sredstva za uklanjanje kamenca iz parnog kotla.
- Po potrebi ponovite postupak uklanjanja kamenca.
- Parni kotao 2 - 3 puta isperite hladnom vodom, kako biste uklonili sve ostatke otopine sredstva za uklanjanje kamenca.
- Do kraja ispraznite vodu iz parnog kotla.
- Osušite prihvatni držač za priključni strujni kabel.
- Zatvarač za održavanje zavrnite pomoću produžne cijevi.

### Njega pribora

(pribor - ovisno o sadržaju isporuke)

#### Napomena

Krpa za pranje poda i prevlaka za ručni nastavak pret hodno su oprane i mogu se odmah upotrijebiti za rad s uređajem. Krpe od mikrovlakana nisu namijenjene za sušenje u sušilici rublja.

#### Napomena

Za pranje krpa pridržavajte se napomena na etiketi za održavanje. Ne upotrebljavajte omeškivač, kako bi krpe mogle dobro upijati prljavštinu.

- Krpe za pranje poda i prevlake perite pri maksimalno 60 °C u perilici rublja.

### Otklanjanje smetnji

Smetnje često imaju jednostavne uzroke koje možete sami ukloniti uz pomoć pregleda u nastavku. Ako niste sigurni ili ako smetnje nisu ovdje navedene obratite se ovlaštenoj servisnoj službi.

#### ⚠ UPOZORENJE

#### Opasnost od strujnog udara i opekline

Uklanjanje smetnji opasno je sve dok je uređaj priključen na strujnu mrežu ili ako se još nije ohladio. Izvucite strujni utikač.

Ostavite uređaj da se ohladi.

Na parnom kotlu se nalaze naslage kamenca.

- Uklonite kamenac iz parnog kotla.

#### Indikator nedostatka vode treperi crveno i oglašava se zvučni signal

Nema vode u spremniku.

- Napunite spremnik za vodu od oznake „MAX”.

#### Indikator nedostatka vode svijetli crveno

Nema vode u parnom kotlu. Aktivirala se zaštita od pregrijavanja pumpe.

- Isključite uređaj, vidi poglavlje Isključivanje uređaja.
- Napunite spremnik za vodu.
- Uključite uređaj, vidi poglavlje Uključivanje uređaja.

Spremnik za vodu nije pravilno umetnut ili na njemu ima naslaga kamenca.

- Izvadite spremnik za vodu.
- Isperite spremnik za vodu.
- Umetnite spremnik za vodu i pritisnite prema dolje dok se ne uglavi.

#### Poluga za paru ne može se pritisnuti

Poluga za paru osigurana je zaštitom za djecu.

- Zaštitu za djecu (biračka sklopka za količinu pare) postavite prema naprijed.

Poluga za paru je deblokirana.

#### Dugo vrijeme zagrijavanja

Na parnom kotlu se nalaze naslage kamenca.

- Uklonite kamenac iz parnog kotla.

#### Jako istjecanje vode

Na parnom kotlu se nalaze naslage kamenca.

- Uklonite kamenac iz parnog kotla.

### Tehnički podaci

#### Električni priključak

Napon	V	220-240
Faza	~	1
Frekvencija	Hz	50-60
Vrsta zaštite		IPX4
Klasa zaštite		I

#### Podaci o snazi

Ogrjevna snaga	W	2000
Maksimalni radni tlak	MPa	0,35
Vrijeme zagrijavanja	minute	4
Trajno parenje	g/min	50
Maksimalni mlaz pare	g/min	110

#### Količina punjenja

Spremnik za vodu	l	0,8
Parni kotao	l	0,5

#### Dimenzije i težine

Težina (bez pribora)	kg	4,1
Duljina	mm	350
Širina	mm	280
Visina	mm	270

Pridržano pravo na tehničke izmjene.

### Sadržaj

Opšte napomene	119
Namenska upotreba	119
Zaštita životne sredine	119
Pribor i rezervni delovi	119
Obim isporuke	119
Garancija	119
Sigurnosni uređaji	119
Opis uređaja	119
Montaža	120
Rad	120
Važne instrukcije za primenu	121
Upotreba pribora	121
Nega i održavanje	123
Pomoć kod smetnji	123
Tehnički podaci	123

## Opšte napomene



Pre prve upotrebe uređaja pročitajte ovo originalno uputstvo za rad i priložene sigurnosne napomene. Postupajte

prema njima.

Sačuvajte obe knjižice za kasniju upotrebu ili za sledećeg vlasnika.

## Namenska upotreba

Uređaj koristite isključivo za privatno domaćinstvo. Uređaj je namenjen za čišćenje parom i može da se koristiti sa odgovarajućim priborom, kao što je opisano u ovom uputstvu za rad. Nisu potrebni deterdženti. Obratite pažnju na sigurnosne napomene.

## Zaštita životne sredine



Amblaža može da se reciklira. Pakovanja odložite u otpad na ekološki način.



Električni i elektronski uređaji sadrže dragocene materijale koji se mogu reciklirati, a često i sastavne delove kao što su baterije, akumulatori ili ulje koji, u slučaju pogrešnog rukovanja ili pogrešnog odlaganja u otpad mogu da predstavljaju potencijalnu opasnost za zdravlje ljudi i životnu sredinu. Međutim, ovi sastavni delovi su neophodni za pravilan rad uređaja. Uređaji označeni ovim simbolom ne smeju da se odlažu u kućni otpad.

## Napomene o sastojcima (REACH)

Aktuelne informacije o sastojcima možete pronaći na: [www.kaercher.de/REACH](http://www.kaercher.de/REACH)

## Pribor i rezervni delovi

Koristite samo originalni pribor i originalne rezervne delove pošto oni garantuju bezbedan rad i rad bez smetnji na uređaju.

Informacije o priboru i rezervnim delovima možete pronaći na [www.kaercher.com](http://www.kaercher.com).

## Obim isporuke

Obim isporuke uređaja je prikazan na pakovanju. Prilikom otpakivanja proverite da li je sadržaj potpun. Ukoliko nedostaje pribor ili u slučaju štete nastale prilikom transporta obavestite vašeg distributera.

## Garancija

U svakoj zemlji važe uslovi garancije koje je izdala naša nadležna distributivna organizacija. Bilo kakve smetnje na uređaju otklanjamo besplatno u garantnom roku, ukoliko je uzrok smetnje greška u materijalu ili proizvodnji. U slučaju koji podleže garanciji obratite se sa računom vašem distributeru ili narednoj ovlašćenoj lokaciji servisne službe.

(Adresu vidi na poledini)

## Sigurnosni uređaji

### ⚠ OPREZ

**Sigurnosni uređaji koji ne postoje ili su izmenjeni**

Sigurnosni uređaji služe za vašu zaštitu.

Nikada nemojte menjati ili zaobilaziti sigurnosne uređaje.

### Simboli na uređaju

(u zavisnosti od tipa uređaja)



Opasnost od opekotina, površina uređaja postaje vruća tokom rada



Opasnost od opekotina usled pare



Pročitati uputstvo za rad

## Regulator pritiska

Regulator pritiska održava pritisak u parnom kotlu tokom rada po mogućnosti konstantnim. Grejanje se isključuje prilikom dostizanja maksimalnog radnog pritiska u parnom kotlu, a ponovo se uključuje u slučaju pada pritiska u parnom kotlu kao posledica trošenja para.

## Sigurnosni termost

Sigurnosni termostat sprečava pregrevanje uređaja. Ako dođe do ispada u radu regulatora pritiska i termostata kotla, te ako se uređaj pregreje, sigurnosni termostat isključuje uređaj. Za resetovanje sigurnosnog termostata obratite se nadležnoj servisnoj službi kompanije KÄRCHER.

## Termostat kotla

Termostat kotla u slučaju greške isključuje grejanje, npr. kada nema vode u parnom kotlu i kada temperatura u parnom kotlu raste.

Čim dopunite vodu, uređaj je ponovo spreman za upotrebu.

## Zatvarač za održavanje

Zatvarač za održavanje zatvara parni kotao od pritiska pare koji se stvara. Zatvarač za održavanje je istovremeno i ventili natpritiska. Ako je regulator pritiska u kvaru i u parnom kotlu dođe do povećanja pritiska pare, onda se otvara ventil natpritiska i para izlazi napolje preko zatvarača za održavanje.

Pre ponovnog uključivanja uređaja obratite se nadležnoj servisnoj službi kompanije KÄRCHER.

## Opis uređaja

U ovom uputstvu za rad je opisana maksimalna oprema. U zavisnosti od modela postoje razlike u obimu isporuke (pogledati pakovanje).

**Slike vidi na stranici sa grafikama Slike A**

- 1 Rezervoar za vodu
- 2 Otvor za punjenje na rezervoaru za vodu
- 3 Prekidač - Uključeno
- 4 Prekidač - Isključeno
- 5 Indikator (zeleni) - grejanje
- 6 Indikator (crveni) - nedostatak vode
- 7 Ručka za nošenje
- 8 Držač za pribor
- 9 Držač za pribor
- 10 Zatvarač za održavanje
- 11 Prihvatni držač za strujni priključni kabl
- 12 Držač za odlaganje podnog nastavka
- 13 Strujni priključni kabl sa strujnim utikačem
- 14 Točkovi (2 komada)
- 15 Upravljački toččić

- ⑩ Parni pištolj
  - ⑪ Poluga za paru
  - ⑫ Taster za deblokadu
  - ⑬ Izborni prekidač za količinu pare (sa zaštitom za decu)
  - ⑭ Parno crevo
  - ⑮ Uska mlaznica
  - ⑯ Okrugla četka (mala)
  - ⑰ \*\*Visokoučinska mlaznica
  - ⑱ \*\*Okrugla četka (velika)
  - ⑲ Ručna mlaznica
  - ⑳ Navlaka od mikrovlakana za ručnu mlaznicu
  - ㉑ Produžne cevi (2 komada)
  - ㉒ Taster za deblokadu
  - ㉓ Podni nastavak
  - ㉔ Čičak spoj
  - ㉕ Krpa od mikrovlakana za pod (1 komad)
  - ㉖ \*\*Krpa od mikrovlakana za pod (2 komada)
  - ㉗ \*\*Klizač za tepihe
- \* SC 4 EasyFix Premium

## Montaža

### Montaža pribora

1. Utaknuti i uglaviti upravljački točkić i točkove.  
**Slika B**
2. Otvoreni kraj pribora gurnuti na parni pištolj sve dok ne nalegne taster za deblokadu parnog pištolja.  
**Slika I**
3. Otvoreni kraj pribora gurnuti na usku mlaznicu.  
**Slika J**
4. Produžne cevi povezati sa parnim pištoljem.
  - a 1. produžnu cev gurnuti na parni pištolj sve dok ne nalegne taster za deblokadu parnog pištolja. Spojna cev je povezana.
  - b 2. produžnu cev gurnuti na 1. produžnu cev. Spojne cevi su povezane.**Slika K**
5. Pribor i/ili podni nastavak gurnuti na slobodni kraj produžne cevi.  
Pribor je povezan.

### Odvajanje pribora

1. Izborni prekidač za količinu pare gurnuti unazad. Poluga za paru je blokirana.
2. Pritisnuti taster za deblokadu i razdvojiti delove.  
**Slika Q**

## Rad

### Punjenje vode

Rezervoar za vodu može u svakom trenutku da se skine u svrhu punjenja ili da se napuni direktno na uređaju.

#### **PAŽNJA**

#### **Oštećenja na uređaju**

Usled neodgovarajuće vode mogu da se začepe mlaznice odn. pokazivač nivoa vode može da se ošteti.

Nemojte sipati čistu destilovanu vodu. Koristite maksimalno 50 % destilovane vode pomešane sa običnom vodom.

Naspite kondenzovanu vodu iz sušilice za veš.

Nemojte sipati sakupljenu kišnicu.

Nemojte sipati deterdžente ili druge dodatke (npr. mirisi).

### Skidanje rezervoara za vodu u svrhu punjenja

1. Rezervoar za vodu povući uspravno prema gore.  
**Slika C**
2. Rezervoar za vodu napuniti uspravno običnom vodom ili mešavinom obične vode i maksimalno 50 % destilovane vode sve do oznake „MAX“.
3. Postaviti rezervoar za vodu i pritisnuti prema dole sve dok ne nalegne.

### Punjenje rezervoara za vodu direktno na uređaju

1. Običnu vodu ili mešavinu obične vode i maksimalno 50 % destilovane vode napuniti iz posude u otvor za punjenje na rezervoaru za vodu sve do oznake „MAX“.  
**Slika D**

### Uključivanje uređaja

#### **Napomena**

Ako u parnom kotlu nema nikako ili nedovoljno vode, pokreće se pumpa za vodu i transportuje vodu iz rezervoara za vodu u parni kotao. Postupak punjenja može da potraje nekoliko minuta.

#### **Napomena**

Uređaj na svakih 60 sekundi kratkotrajno zatvara ventil, pri čemu se može čuti tiho škljocanje. Zatvaranje sprečava eventualno blokiranje ventila. Na ovaj način se ne utiče na isput pare.

1. Postaviti uređaj na stabilnu podlogu.
2. Strujni utikač utaknuti u utičnicu.

#### **Slika E**

3. Pritisnuti prekidač-uključeno. Treperi zeleni indikator-grejanje.

#### **Slika F**



4. Sačekati dok zeleni indikator-grejanje ne svetli trajno.

#### **Slika G**

5. Pritisnuti polugu za paru.  
**Slika H**  
Para ističe.

### Regulacija količine pare

Pomoću izbornog prekidača za količinu pare se reguliše količina pare koja ističe. Izborni prekidač ima 3 položaja:

	Maksimalna količina pare
	Snižena količina pare
	Bez pare - zaštita za decu <b>Napomena</b> U ovom položaju ne može da se aktivira poluga za paru.

1. Izborni prekidač za količinu pare postaviti na potrebnu količinu pare.
2. Pritisnuti polugu za paru.
3. Pre početka čišćenja, usmeriti parni pištolj na krpu sve dok para ne bude ravnomerno isticala.

## Dopunjavanje vode

U slučaju nedostatka vode indikator-nedostatak vode treperi crveno i oglašava se signalni zvuk.

### Napomena

Pumpa za vodu dopunjava parni kotao u intervalima. Ako je punjenje uspešno, gasi se crveni indikator-nedostatak vode.

### Napomena

Ako u parnom kotlu nema nikako ili nedovoljno vode, pokreće se pumpa za vodu i transportuje vodu iz rezervoara za vodu u parni kotao. Postupak punjenja može da potraje nekoliko minuta.

### PAŽNJA

#### Oštećenja na uređaju

Usled neodgovarajuće vode mogu da se začepe mlaznice odn. pokazivač nivoa vode može da se ošteti. Nemojte sipati čistu destilovanu vodu. Koristite maksimalno 50 % destilovane vode pomešane sa običnom vodom.

Naspite kondenzovanu vodu iz sušilice za veš.

Nemojte sipati sakupljenu kišnicu.

Nemojte sipati deterdžente ili druge dodatke (npr. mirisi).

1. Rezervoar za vodu napuniti običnom vodom ili mešavinom obične vode i maksimalno 50 % destilovane vode sve do oznake „MAX“. Uređaj je spreman za upotrebu.

## Isključivanje uređaja

1. Pritisnuti prekidač-isključeno.

### Slika O

Uređaj je isključen.

2. Pritisnuti polugu za paru sve dok para ne prestane izlaziti.

### Slika P

Parni kotao nije pod pritiskom.

3. Zaštitu za decu (izborni prekidač za količinu pare) postaviti unazad.  
Poluga za paru je blokirana.
4. Strujni utikač izvući iz utičnice.
5. Isprazniti rezervoar za vodu.

## Ispiranje parnog kotla

Parni kotao uređaja isprati najkasnije nakon svakog 10. punjenja rezervoara.

1. Isključivanje uređaja, pogledati poglavlje Isključivanje uređaja.
2. Ostaviti uređaj da se ohladi.
3. Isprazniti rezervoar za vodu.
4. Izvaditi pribor iz držača pribora.
5. Otvoriti zatvarač za održavanje. U tu svrhu otvoreni kraj produžne cevi postaviti na zatvarač za održavanje, uglatiti u vodu i zaviti.

### Slika T

6. Parni kotao napuniti vodom i snažno zakrenuti. Na taj način se uklanjaju preostale naslage kamenca koje su se nataložile na dnu parnog kotla.
7. Isprazniti u potpunosti vodu iz parnog kotla.

### Slika U

## Čuvanje uređaja

1. Produžne cevi utaknuti uvelike držače za pribor.
2. Ručnu mlaznicu i usku mlaznicu postaviti na po 1 produžnu cev.
3. Pričvrstiti veliku okruglu četku na usku mlaznicu.
4. Malu okruglu četku i mlaznice utaknuti u središnji držač za pribor.
5. Podni nastavak zakačiti u držač za odlaganje.

### Slika R

6. Parno crevo obaviti oko produžnih cevi i utaknuti parni pištolj u podni nastavak.
- Slika S**
7. Mrežni kabl obaviti oko produžnih cevi.
  8. Mrežni kabl utaknuti u odeljak za pribor.
  9. Uređaj skladištiti na suvom mestu zaštićenom od mraza.

## Važne instrukcije za primenu

### Čišćenje podnih površina

Preporučujemo da se pod, pre upotrebe uređaja, pomete ili usisa. Na taj način se sa poda uklanjaju nečistoće i čestice još pre početka vlažnog čišćenja.

### Osvježavanje tekstilnih površina

Pre tretmana uređajem uvek ispitati postojanost tekstila na nekom skrivenom mestu: tekstil izložiti pari, ostaviti da se osuši, a zatim proveriti da li je došlo do promena po pitanju boje i oblika.

### Čišćenje premazanih ili lakiranih površina

#### PAŽNJA

##### Oštećene površine

Para može da odvoji vosak, polituru za nameštaj, plastične obloge ili boju i lepak sa ivica. Nemojte usmeravati paru na zalepljene ivice, jer može doći do odvajanja lepka. Nemojte koristiti uređaj za čišćenje nezapečaćenih drvenih ili parketnih podova.

Nemojte koristiti uređaj za čišćenje lakiranih površina ili površina sa plastičnim oblogama, kao npr. kuhinjski ili stambeni nameštaj, vrata ili parket.

1. Za čišćenje ovih površina krpu kratko izložiti pari i obrisati njome preko površine.

### Čišćenje staklenih površina

#### PAŽNJA

##### Pucanje stakla i oštećena površina

Para može da ošteti zapečaćena mesta na okviru prozora i pri niskim spoljašnjim temperaturama može da dovede do zatezanja na površini prozorskog okna i, time, do pucanja stakla.

Nemojte usmeravati paru na zapečaćena mesta na okviru prozora.

Zagrejati prozorska okna pri niskim spoljašnjim temperaturama tako što će se celokupna staklena površina izložiti blagom dejstvu pare.

- Prozor očistiti pomoću ručnog nastavka i navlake. Za skidanje vode koristiti gumu za brisanje prozora ili prebrisati površine suvom krpom.

## Upotreba pribora

### Parni pištolj

Parni pištolj može da se koristi bez pribora za sledeća područja primene:

- Za otklanjanje malih nabora na obešenim odevnim predmetima: odevni predmet izložiti pari sa udaljenosti od 10-20 cm.
- Za vlažno brisanje prašine: krpu kratko izložiti pari i obrisati njome preko nameštaja.

### Uska mlaznica

Uska mlaznica je pogodna za čišćenje teško pristupačnih mesta, fuga, armatura, odvođa, lavaboa, WC-a, žaluzina ili grejnih tela. Što je uska mlaznica bliža zaprljanom mestu, to je veća efikasnost čišćenja, jer su temperatura i količina pare na izlazu mlaznice najveći. Velike naslage kamenca mogu da se tretiraju odgovarajućim deterdžentom pre čišćenja parom.

Ostaviti deterdžent da deluje oko 5 minuta i nakon toga izložiti dejstvu pare.

1. Usku mlaznicu gurnuti na parni pištolj.

#### Slika I

#### Okrugla četka (mala)

Mala okrugla četka je pogodna za čišćenje tvrdokornih nečistoća. Četkanjem se tvrdokorne nečistoće mogu lakše ukloniti.

#### PAŽNJA

#### Oštećene površine

Četka može da izgrebe osetljive površine.

Nije pogodna za čišćenje osetljivih površina.

1. Montirati malu okruglu četku na usku mlaznicu.

#### Slika J

#### Okrugla četka (velika)

Velika okrugla četka je pogodna za čišćenje velikih zaobljenih površina, npr. Lavaboa, tuš-kadi, kadi za kupanje, kuhinjskih sudopera.

#### PAŽNJA

#### Oštećene površine

Četka može da izgrebe osetljive površine.

Nije pogodna za čišćenje osetljivih površina.

1. Montirati veliku okruglu četku na usku mlaznicu.

#### Slika J

#### Visokoeffikasna mlaznica

Visokoeffikasna mlaznica je pogodna za čišćenje tvrdokornih nečistoća, izduvavanje iz čoškova, fuga, itd.

1. Visokoeffikasnu mlaznicu montirati, u skladu sa okruglom četkom, na usku mlaznicu.

#### Slika J

#### Ručna mlaznica

Ručna mlaznica je pogodna za čišćenje malih površina koje mogu da se peru, tuš-kabina i ogledala.

1. Ručnu mlaznicu u skladu sa uskom mlaznicom gurnuti na parni pištolj.

#### Slika I

2. Skinuti navlaku sa ručne mlaznice.

#### Podni nastavak

Podni nastavak je pogodan za čišćenje zidnih i podnih obloga koje mogu da se peru, npr. kameni podovi, pločice i podovi od PVC-a.

#### PAŽNJA

#### Oštećenja usled delovanja pare

Toplota i preterana vlaga mogu da dovedu do oštećenja. Proverite pre upotrebe otpornost na toplotu i delovanje pare na nekom neupadljivom mestu sa najmanjom količinom pare.

#### Napomena

Ostaci deterdženta ili emulzija za negu na površinama koje se trebaju očistiti mogu kod čišćenja parom dovesti do stvaranja klizave površine, koja, međutim, kod višestruke upotrebe nestaje.

Preporučujemo da se pod, pre upotrebe uređaja, pomete ili usisa. Na taj način se sa poda uklanjaju nečistoće i čestice još pre početka vlažnog čišćenja. Na izrazito zaprljanim površinama raditi polako kako bi para mogla duže da deluje.

1. Produžne cevi povezati sa parnim pištoljem.

#### Slika K

2. Podni nastavak gurnuti na produžnu cev.
3. Krpu za pranje poda pričvrstiti na podni nastavak.
  - a Krpu za pranje poda sa čičak trakama prema gore staviti na pod.
  - b Uz blago pritisakanje, podni nastavak staviti na krpu za pranje poda.

#### Slika M

Krpa za pranje poda samostalno prijanja na podni nastavak zahvaljujući čičak pričvršćenju.

#### Skidanje krpe za pranje poda

1. Staviti nogu na ušicu krpe za pranje poda i podići podni nastavak prema gore.

#### Slika M

#### Napomena

Na početku je čičak traka krpe za pranje poda još uvek veoma čvrsta i teško se skida sa podnog nastavka. Nakon višestruke upotrebe i pranja krpe za pranje poda, traka može lako da se skine sa podnog nastavka i dostigla je optimalno prijanjanje.

#### Odlaganje podnog nastavka

1. U slučaju prekida rada, podni nastavak zakačiti u držač za odlaganje.

#### Slika R

#### Klizač za tepihe

Pomoću klizača za tepihe mogu da se osveže tepisi.

#### PAŽNJA

#### Oštećenja na na klizaču za tepihe i tepihu

Nečistoće na klizaču za tepihe, kao i toplota i vlaga mogu dovesti do oštećenja tepiha.

Osim toga, proverite pre upotrebe otpornost na toplotu i delovanje pare na tepih na nekom neupadljivom mestu sa najmanjom količinom pare.

Obratite pažnju na napomene za čišćenje proizvođača tepiha.

Postarajte se da tepih bude usisan i da budu uklonjene mrlje pre primene klizača za tepihe.

Pre upotrebe, a nakon prekida u radu uklonite moguću nagomilanu vodu (kondenzat) u uređaju isparavanjem u odvod (bez krpe za pranje poda/sa priborom).

Koristite klizač za tepihe samo sa krpom za pranje poda na podnom nastavku.

Prilikom upotrebe klizača za tepihe koristite čišćenje parom samo sa niskim nivoom pare.

Ne usmeravajte paru kontinuirano na isto mesto (maksimalno 5 sekundi) da biste izbegli veliko vlaženje i rizik od oštećenja usled dejstva temperature.

Nemojte koristiti klizač za tepihe na čupavim tepisima.

#### Pričvršćivanje podnog nastavka na klizač za tepihe

1. Pričvrstiti krpu za pranje podova na podni nastavak, pogledati poglavlje Podni nastavak.

#### Slika M

2. Podni nastavak pod blagim pritiskom uvesti u klizač za tepihe i pustiti da nalegne.

#### Slika N

3. Započeti čišćenje tepiha.

#### Skidanje klizača za tepihe sa podnog nastavka

#### ⚠ OPREZ

#### Opekotine na nozi

Klizač za tepihe može da se zagreje prilikom isparavanja.

Klizač za tepihe nemojte koristiti i skidati bosih nogu ili u otvorenim sandalama.

Klizač za tepihe koristiti i skidati samo u odgovarajućoj obući.

1. Ušicu klizača za tepihe gurnuti prema dole vrhom cipele.
2. Podni nastavak podići prema gore.

#### Slika N

## Nega i održavanje

### Uklanjanje kamenca iz parnog kotla

#### Napomena

Obzirom da se u uređaju nakuplja kamenac, preporučujemo da izvršite uklanjanje kamenca iz uređaja u skladu sa brojem punjenja rezervoara za vodu navedenom u tabeli (PR=punjenje rezervoara).

Područje tvrdoće vode	°dH	mmol/l	PR
I meko	0-7	0-1,3	100
II srednje	7-14	1,3-2,5	90
III tvrdo	14-21	2,5-3,8	75
IV izrazito tvrdo	>21	>3,8	50

#### Napomena

Odbor za vodoprivredu ili gradsko komunalno preduzeće može dati informacije o tvrdoći obične vode.

#### PAŽNJA

##### Oštećene površine

Rastvor sredstva za uklanjanje kamenca može oštetiti osetljive površine.

Uređaj pažljivo puniti ili prazniti.

1. Isključiti uređaj, vidi poglavlje Isključivanje uređaja.
2. Ostaviti uređaj da se ohladi.
3. Isprazniti rezervoar za vodu.
4. Izvaditi pribor iz držača pribora.
5. Otvoriti zatvarač za održavanje. U tu svrhu otvoreni kraj produžne cevi postaviti na zatvarač za održavanje, uglatiti u vodiču i zaviti.

#### Slika T

6. Isprazniti u potpunosti vodu iz parnog kotla.

#### Slika U

#### PAŽNJA

##### Oštećenja uređaja usled sredstva za uklanjanje kamenca

Neodgovarajuće sredstvo za uklanjanje kamenca, kao i pogrešno doziranje sredstva za uklanjanje kamenca mogu oštetiti uređaj.

Koristiti isključivo sredstvo za uklanjanje kamenca kompanije KÄRCHER.

Koristiti 1 jedinicu za doziranje sredstva za uklanjanje kamenca na 0,5 l vode.

7. Rastvor sredstva za uklanjanje kamenca odrediti u skladu sa podacima na sredstvu za uklanjanje kamenca.
8. Sipati sredstvo za uklanjanje kamenca u parni kotao. Ne zatvarati parni kotao.
9. Ostaviti rastvor sredstva za uklanjanje kamenca da deluje oko 8 sati.
10. Isprazniti u potpunosti rastvor sredstva za uklanjanje kamenca iz parnog kotla.
11. Po potrebi, ponoviti postupak uklanjanja kamenca.
12. Parni kotao isprati 2-3 puta hladnom vodom kako bi se uklonili svi ostaci rastvora za uklanjanje kamenca.
13. Isprazniti u potpunosti vodu iz parnog kotla.
14. Osušiti prihvatni držač za strujni priključni kabl.
15. Zatvarač za održavanje zatvoriti pomoću produžne cevi.

### Nega pribora

(pribor - u zavisnosti od obima isporuke)

#### Napomena

Krpa za pranje poda i navlaka za ručni nastavak su prethodno oprani i odmah mogu da se koriste za rad sa

uređajem. Krpe od mikrovlakana nisu pogodne za sušač.

#### Napomena

Prilikom pranja krpa obratiti pažnju na napomene na etiketi za pranje. Nemojte upotrebljavati omekšivače da bi krpe dobro upijale prljavštinu.

1. Krpe za pranje poda i navlake prati u mašini za pranje na maksimalnoj temperaturi od 60 °C.

### Pomoć kod smetnji

Smetnje obično imaju jednostavne uzroke koje možete samostalno da otklonite uz pomoć sledećeg pregleda. U slučaju nedoumice ili smetnji koje nisu ovde navedene, obratite se ovlašćenju servisnoj službi.

#### △ UPOZORENJE

##### Opasnost od strujnog udara i opekotina

Sve dok je uređaj priključen na strujnu mrežu ili se nije ohladio, otklanjanje smetnji je opasno. Izvucite strujni utikač.

Ostavite uređaj da se ohladi.

U parnom kotlu ima kamenca.

- Ukloniti kamenac iz parnog kotla.

##### Indikator-nedostatak vode treperi crveno i oglašava se signalni zvuk

Nema vode u rezervoaru.

- Rezervoar za vodu napuniti do oznake „MAX“.

##### Indikator-nedostatak vode svetli crveno

Nema vode u parnom kotlu. Aktivirala se zaštita od pregrevanja pumpe.

1. Isključivanje uređaja, pogledati poglavlje Isključivanje uređaja.
2. Napuniti rezervoar za vodu.
3. Ukjučivanje uređaja, pogledati poglavlje Uključivanje uređaja.

Rezervoar za vodu nije pravilno postavljen ili je došlo do nakupljanja kamenca.

1. Skinuti rezervoar za vodu.
2. Isprati rezervoar za vodu.
3. Postaviti rezervoar za vodu i pritisnuti prema dole sve dok ne nalegne.

##### Poluga za paru ne može da se pritisne

Poluga za paru je obezbeđena zaštitom za decu.

- Zaštitu za decu (izborni prekidač za količinu pare) postaviti napred.
- Poluga za paru je deblokirana.

##### Dugačko vreme zagrevanja

U parnom kotlu ima kamenca.

- Ukloniti kamenac iz parnog kotla.

##### Veliko iznošenje vode

U parnom kotlu ima kamenca.

- Ukloniti kamenac iz parnog kotla.

### Tehnički podaci

#### Električni priključak

Napon	V	220-240
Faza	~	1
Frekvencija	Hz	50-60
Vrsta zaštite		IPX4
Klasa zaštite		I

#### Podaci o snazi

Snaga grejanja	W	2000
Maksimalni radni pritisak	MPa	0,35
Vreme zagrevanja	minuta	4
Trajno parenje	g/min	50

Maksimalni mlaz pare	g/min	110
<b>Količina punjenja</b>		
Rezervoar za vodu	l	0,8
Parni kotao	l	0,5
<b>Dimenzije i težine</b>		
Težina (bez pribora)	kg	4,1
Dužina	mm	350
Širina	mm	280
Visina	mm	270

Zadržano pravo na tehničke promene.

## Съдържание

Общи указания	124
Употреба по предназначение	124
Защита на околната среда	124
Акcesoари и резервни части	124
Обхват на доставка	124
Гаранция	124
Предпазни устройства	124
Описание на уреда	125
Монтаж	125
Експлоатация	125
Важни указания за употреба	127
Използване на принадлежностите	127
Грижа и поддръжка	128
Помощ при неизправности	129
Технически данни	129

## Общи указания



Преди първото използване на уреда прочетете това оригинално упътване за работа и приложените указания за безопасност. Действайте според тях.

Запазете двете книжки, за да ги използвате по-късно или за евентуален следващ собственик.

## Употреба по предназначение

Използвайте уреда само в частно домакинство. Уредът е предназначен за почистване с пара и може да се използва с подходящи принадлежности, както е описано в това упътване за работа. Не са необходими почистващи препарати. Спазвайте указанията за безопасност.

## Защита на околната среда



Опаковъчните материали подлежат на рециклиране. Моля, изхвърляйте опаковките по съобразен с околната среда начин.



Електрическите и електронните уреди съдържат ценни материали, подлежащи на рециклиране, а често и съставни части, напр. батерии, акумулаторни батерии или масло, които при неправилно боравене или изхвърляне могат да представляват потенциална опасност за човешкото здраве и за околната среда. За правилното функциониране на уреда все пак тези съставни части са необходими. Обозначените с този символ уреди не трябва да бъдат изхвърляни заедно с битовите отпадъци.

## Указания за съставни вещества (REACH)

Актуална информация относно съставни вещества можете да намерите тук: [www.kaercher.de/REACH](http://www.kaercher.de/REACH)

## Акcesoари и резервни части

Използвайте само оригинални акcesoари и оригинални резервни части, по този начин осигурявате безопасната и безпроблемна експлоатация на уреда.

Информация относно акcesoари и резервни части ще намерите тук: [www.kaercher.com](http://www.kaercher.com).

## Обхват на доставка

Обхватът на доставката на уреда е изобразен върху опаковката. При разопаковане проверете съдържанието за цялост. При липсващи акcesoари или при транспортни щети, моля, обърнете се към Вашия дистрибутор.

## Гаранция

Във всяка държава са валидни издадените от нашия оторизиран дистрибутор гаранционни условия. Евентуални повреди на Вашия уред ще отстраним в рамките на гаранционния срок безплатно, ако се касае за дефект в материалите или производствен дефект. В случай на предявяване на право на гаранция, се обърнете към Вашия дистрибутор или към най-близкия оторизиран сервиз, като представите касовата бележка.

(Адрес, вж. задната страна)

## Предпазни устройства

### ⚠ ПРЕДПАЗЛИВОСТ

Липсващи или променени предпазни устройства  
Предпазните устройства служат за Вашата защита. Никога не променяйте или пренебрегвайте предпазни устройства.

## Символи върху уреда

(Според типа уред)



Опасност от изгаряне, повърхността на уреда се нагорещява по време на работата



Опасност от изгаряне от парата



Прочетете упътването за работа

## Регулатор на налягането

Регулаторът на налягането поддържа налягането в пароструйния котел максимално постоянно по време на работата. Нагряването се изключва при достигане на максималното работно налягане в пароструйния котел и при спад на налягането в пароструйния котел вследствие на отделянето на пара се включва отново.

## Предпазен термостат

Предпазният термостат предотвратява прегряване на уреда. Ако регулаторът на налягането и котелният термостат откажат в случай на грешка и уредът прегрее, тогава предпазният термостат изключва уреда. За връщане в изходно положение на предпазния термостат се обърнете към оторизирания сервиз на KÄRCHER.

## Котелен термостат

Котелният термостат изключва нагряването в случай на грешка, напр. когато в пароструйния котел няма вода и температурата в него се покачва.



Когато се долее вода, уредът отново е готов за експлоатация.

### Ревизионно капаче

Ревизионното капаче затваря пароструйния котел срещу повишаване на налягането. Ревизионното капаче е същевременно и вентил за свръхналягане. Ако регулаторът на налягането е дефектен и налягането на парата в пароструйния котел се покачва, вентилът за свръхналягане се отваря и парата се отвежда навън през ревизионното капаче. Преди да пуснете отново уреда в експлоатация, се обърнете към оторизиран сервис на KÄRCHER.

### Описание на уреда

В това упътване за работа е описано максималното оборудване. В комплекта на доставката има разлики в зависимост от модела (вижте опаковката).

**Вижте изображенията на страницата с графики Фигура А**

- ① Резервоар за вода
- ② Отвор за пълнене, резервоар за вода
- ③ Прекъсвач – Вкл.
- ④ Прекъсвач – Изкл.
- ⑤ Контролна лампа (зелена) - Нагряване
- ⑥ Контролна лампа (червена) - Недостиг на вода
- ⑦ Дръжка за носене
- ⑧ Носач за принадлежности
- ⑨ Носач за принадлежности
- ⑩ Ревизионно капаче
- ⑪ Място за съхранение на захранващия кабел
- ⑫ Носач за паркиране за подовата дюза
- ⑬ Мрежов захранващ кабел с щепсел
- ⑭ Ходови колела (2 броя)
- ⑮ Водеща ролка
- ⑯ Пароструен пистолет
- ⑰ Лост за пара
- ⑱ Бутон за деблокиране
- ⑲ Прекъсвач за избор на количеството пара (със защита за деца)
- ⑳ Пароструен маркуч
- ㉑ Точкова струйна дюза
- ㉒ Кръгла четка (малка)
- ㉓ \*\*Силова дюза
- ㉔ \*\*Кръгла четка (голяма)
- ㉕ Ръчна дюза
- ㉖ Микрофибърно покритие на ръчната дюза
- ㉗ Удължителни тръби (2 броя)
- ㉘ Бутон за деблокиране
- ㉙ Подова дюза
- ㉚ Лепенка

- ㉛ Микрофибърна кърпа за под (1 брой)
- ㉜ \*\*Микрофибърна кърпа за под (2 броя)
- ㉝ \*\*Приставка за килими

\*\* SC 4 EasyFix Premium

### Монтаж

#### Монтиране на принадлежностите

1. Поставете водещата ролка и ходовите колела и ги фиксирайте.  
**Фигура В**
2. Поставете отворения край на принадлежността върху пароструйния пистолет и натиснете, докато щракне бутонът за деблокиране на пароструйния пистолет.  
**Фигура I**
3. Поставете отворения край на принадлежността върху точковата струйна дюза.  
**Фигура J**
4. Свържете удължителните тръби с пароструйния пистолет.
  - a Поставете първата удължителна тръба на пароструйния пистолет и натиснете, докато щракне бутонът за деблокиране на пароструйния пистолет.  
Съединителната тръба е свързана.
  - b Поставете втората удължителна тръба върху първата удължителна тръба.  
Съединителните тръби са свързани.**Фигура K**
5. Поставете принадлежността и/или подовата дюза на свободния край на удължителната тръба.  
Принадлежността е свързана.

#### Демонтиране на принадлежност

1. Настройте прекъсвача за избор на количеството пара назад.  
Лостът за пара е блокиран.
2. Натиснете бутона за деблокиране и извадете частите една от друга.  
**Фигура Q**

### Експлоатация

#### Напълване с вода

Резервоарът за вода може да се сваля по всяко време за напълване или да се напълва директно на уреда.

#### ВНИМАНИЕ

##### Повреди по уреда

Неподходящата вода може да запуши дюзите, респ. да повреди индикацията за нивото на водата.

Не наливайте само дестилирана вода. Използвайте максимум 50 % дестилирана вода, смесена с вода от водопровода.

Не наливайте кондензна вода от сушилнята.

Не наливайте събрана дъждовна вода.

Не наливайте почистващи препарати или други добавки (напр. аромати).

#### Сваляне на резервоара за вода за напълване

1. Резервоарът за вода тръба да се издърпа отвесно нагоре.  
**Фигура С**
2. При отвесно положение на резервоара за вода го напълнете до маркировката "MAX" с вода от во-

допровода или със смес от вода от водопровода и максимум 50 % дестилирана вода.

3. Поставете резервоара за вода и натиснете надолу, докато се фиксира.

#### Напълване на резервоара за вода директно на уреда

1. От съд налейте вода от водопровода или смес от вода от водопровода и максимум 50 % дестилирана вода в отвора за пълнене на резервоара за вода до маркировката "MAX".

#### Фигура D

#### Включване на уреда

##### Указание

Ако в пароструйния котел няма вода или водата е съвсем малко, водната помпа се включва и изпомпва вода от резервоара за вода в пароструйния котел. Процесът на пълнене може да продължи няколко минути.

##### Указание

На всеки 60 секунди уредът затваря за кратко вентила, при това трябва да се чуе тихо изщракване. Затварянето предотвратява засядането на вентила. Изпускането на пара не се нарушава от това.

1. Поставете уреда на устойчива основа.
2. Включете щепсела в контакта.

#### Фигура E

3. Натиснете прекъсвача Вкл. Зелената контролна лампа за нагряване мига.

#### Фигура F

4. Изчакайте, докато зелената контролна лампа за нагряване започне да свети постоянно.

#### Фигура G



5. Натиснете лоста за пара.

#### Фигура H

Излиза пара.

#### Регулиране количеството на парата

С прекъсвача за избор на количеството на парата се регулира количеството на излизащата пара. Прекъсвачът за избор има три положения:

	Максимално количество на парата
	Намалено количество на парата
	Без пара - защита за деца <b>Указание</b> <i>В това положение лостът за парата не може да бъде задействан.</i>

1. Настройте прекъсвача за избор на необходимото количество пара.
2. Натиснете лоста за пара.
3. Преди началото на почистването насочете пароструйния пистолет към кърпа, докато парата започне да излиза равномерно.

#### Доливане с вода

При недостиг на вода контролната лампа за недостиг на вода мига в червено и се чува звук сигнал.

##### Указание

Водната помпа пълни пароструйния котел през определени интервали. Ако напълването е успешно, червената контролна лампа за недостиг на вода изгасва.

##### Указание

Ако в пароструйния котел няма вода или водата е съвсем малко, водната помпа се включва и изпомпва вода от резервоара за вода в пароструйния котел. Процесът на пълнене може да продължи няколко минути.

##### ВНИМАНИЕ

##### Повреди по уреда

Неподходящата вода може да запуши дюзите, респ. да повреди индикацията за нивото на водата.

Не наливайте само дестилирана вода. Използвайте максимум 50 % дестилирана вода, смесена с вода от водопровода.

Не наливайте кондензна вода от сушилнята.

Не наливайте събрана дъждовна вода.

Не наливайте почистващи препарати или други добавки (напр. аромати).

1. Напълнете резервоара за вода до маркировката "MAX" с вода от водопровода или смес от вода от водопровода и максимум 50 % дестилирана вода.

Уредът е в готовност за експлоатация.

#### Изключване на уреда

1. Натиснете прекъсвача Изкл.

#### Фигура O

Уредът е изключен.

2. Натискайте лоста за пара, докато спре да излиза пара.

#### Фигура P

Пароструйният котел е освободен от налягането.

3. Настройте защитата за деца (прекъсвач за избор на количеството пара) назад.

Лостът за пара е блокиран.

4. Извадете щепсела от контакта.

5. Изпразнете резервоара за вода.

#### Изплакване на пароструйния котел

Изплаквайте пароструйния котел на уреда най-късно след всяко 10-то напълване на резервоара.

1. Изключете уреда, вж. глава Изключване на уреда.

2. Оставете уреда да се охлади.

3. Изпразнете резервоара за вода.

4. Свалете принадлежностите от държачите за принадлежности.

5. Отворете ревизионното капаче. За целта поставете отворения край на удължителната тръба върху ревизионното капаче, фиксирайте го във водача и го завийте.

#### Фигура T

6. Напълнете пароструйния котел с вода и го наклонете силно. По този начин се разтварят остатъците от варовик, останали по пода на пароструйния котел.

7. Излейте напълно водата от пароструйния котел.

#### Фигура U

#### Съхранение на уреда

1. Поставете удължителните тръби в големите носачи за принадлежности.

2. Поставете ръчната дюза и точковата струйна дюза върху всяка една удължителна тръба.

3. Закрепете голямата кръгла четка към точковата струйна дюза.

4. Поставете малката кръгла четка и дюзите в средния носач за принадлежности.

5. Закачете подовата дюза в позицията за паркиране.  
**Фигура R**
6. Навийте пароструйния маркуч около удължителната тръба и поставете пароструйния пистолет в подовата дюза.  
**Фигура S**
7. Навийте мрежовия захранващ кабел около удължителните тръби.
8. Поставете мрежовия захранващ кабел в отделението за принадлежностите.
9. Съхранявайте уреда на сухо и защитено от замръзване място.

## Важни указания за употреба

### Почистване на подови повърхности

Препоръчваме преди използване на уреда подът да се измете или да се почисти с прахосмукачка. Така още преди влажното почистване подът се освобождава от мръсотия и свободни частици.

### Освежаване на текстил

Преди третиране с уреда винаги проверявайте устойчивостта на текстилните тъкани на скрито място: Облейте текстилната тъкан с пара, оставете да изсъхне и след това проверете за промени в цвета или формата.

### Почистване на повърхности с покритие или лакирани повърхности

#### ВНИМАНИЕ

#### Повредени повърхности

Парата може да разтвори восък, мебелен лак, изкуствени покрития или бои, както и лепилото, с което са залепени мебелните кантове.

Не насочвайте парата към лепени мебелни кантове, тъй като лепилото, с което са залепени, може да се разтвори.

Не използвайте уреда за почистване на лакирани дървени подове или паркет.

Не използвайте уреда за почистване на лакирани или снабдени с изкуствено покритие повърхности, като напр. кухненски и стайни мебели, врати или паркет.

1. За почистването на тези повърхности облейте за кратко една кърпа с пара и избършете повърхностите с нея.

### Почистване на стъкло

#### ВНИМАНИЕ

#### Счупване на стъклото и повредени повърхности

Парата може да повреди запечатани места по прозоречната рамка и при ниски външни температури да доведе до напрежения по повърхността на прозоречното стъкло, а с това и до счупване на стъклото. Не насочвайте парата към запечатани места по прозоречната рамка.

При ниски външни температури загрявайте прозоречното стъкло, като леко обливате с пара цялата повърхност на стъклото.

- Почиствайте повърхността на прозореца с ръчна дюза и покривало. За изтегляне на водата използвайте приставка за прозорци или избършете повърхностите до сухо.

## Използване на принадлежностите

### Пароструен пистолет

Пароструйният пистолет може да се използва без принадлежност за следните области на употреба:

- За отстраняване на леки гънки от закачени дрехи: Облейте с пара закачената дреха от разстояние 10-20 cm.
- За избърсване на влажен прах: Облейте за кратко една кърпа с пара и избършете мебелите с нея.

### Точкова струйна дюза

Точковата струйна дюза е подходяща за почистването на трудно достъпни места, фуги, арматури, канали, умивалници, тоалетни, шори или радиатори. Колкото по-близо е точковата струйна дюза до замърсеното място, толкова по-висок е ефектът от почистването, тъй като температурата и количеството на парата са най-високи на изхода на дюзата. Преди почистване с пара силните варовикови отлагания могат да бъдат третирани с подходящ почистващ препарат. Оставете почистващия препарат да подейства около 5 минути и след това изпуснете пара.

1. Поставете точковата струйна дюза на пароструйния пистолет.

#### Фигура I

### Кръгла четка (малка)

Малката кръгла четка е подходяща за почистване на упорити замърсявания. Упоритите замърсявания могат да се отстраняват по-лесно чрез изчеткване.

#### ВНИМАНИЕ

#### Повредени повърхности

Четката може да надраска чувствителни повърхности.

Не е подходяща за почистване на чувствителни повърхности.

1. Монтирайте малката кръгла четка на точковата струйна дюза.

#### Фигура J

### Кръгла четка (голяма)

Голямата кръгла четка е подходяща за почистване на големи заоблени повърхности, напр. умивалници, душове, вани, кухненски мивки.

#### ВНИМАНИЕ

#### Повредени повърхности

Четката може да надраска чувствителни повърхности.

Не е подходяща за почистване на чувствителни повърхности.

1. Монтирайте голямата кръгла четка на точковата струйна дюза.

#### Фигура J

### Силова дюза

Сивовата дюза е подходяща за почистване на упорити замърсявания, продухване на ъгли, фуги и т.н.

1. Монтирайте сивовата дюза аналогично на кръглата четка върху точковата струйна дюза.

#### Фигура J

### Ръчна дюза

Ръчната дюза е подходяща за почистване на малки миещи се повърхности, душ кабиничи и огледала.

1. Поставете ръчната дюза аналогично на точковата струйна дюза на пароструйния пистолет.

#### Фигура I

2. Изтеглетте покривалото върху ръчната дюза.

### Подова дюза

Подовата дюза е подходяща за почистване на миещи се стени и подови настилки, напр. каменни подове, плочки и подове от PVC.

## ВНИМАНИЕ

### Повреди вследствие на въздействието на парата

Силна топлина и овлажняване могат да доведат до повреди.

Преди употребата проверявайте устойчивостта на силна топлина и въздействието на парата на незабележимо място с малко количество пара.

#### Указание

Остатъци от почистващи препарати или поддържащи емулсии, налични върху повърхността, която ще се почиства, при почистване с пара могат да доведат до петна, които изчезват при многократно приложение.

Препоръчваме преди използване на уреда подът да се измете или да се почисти с прахосмукачка. Така още преди влажното почистване подът се освобождава от мръсотия и свободни частици. Силно замърсените повърхности обработвайте бавно, за да въздейства парата по-дълго време.

1. Свържете удължителните тръби с пароструйния пистолет.

#### Фигура К

2. Поставете подовата дюза на удължителната тръба.

3. Закрепете кърпата за под към подовата дюза.

a Поставете кърпата за под със залепващите ленти нагоре върху пода.

b С лек натиск поставете подовата дюза върху кърпата за под.

#### Фигура М

Благодарение на закрепването с лепенки кърпата за под прилепва автоматично към подовата дюза.

#### Сваляне на кърпата за под

1. Поставете единия крак върху планката за обслужване с крак на кърпата за под и повдигнете подовата дюза нагоре.

#### Фигура М

#### Указание

В началото действието на лепенката на кърпата за под е все още много силно и вероятно тя ще се отдели трудно от подовата дюза. След неколкостепенна употреба и след изпиране на кърпата за под последната може да се отдели лесно от подовата дюза и е постигнала оптималната адхезия.

#### Паркиране на подова дюза

1. При прекъсване на работа закачете подовата дюза в носача за паркиране.

#### Фигура R

#### Приставка за килими

С приставката за килими могат да се освежават килими.

## ВНИМАНИЕ

### Повреди по приставката за килими и килима

Замърсявания по приставката за килими, както и силна топлина и овлажняване могат да доведат до повреди на килима.

Затова преди употребата проверявайте устойчивостта на силна топлина и въздействието на парата върху килима на незабележимо място с малко количество пара.

Вземайте под внимание указанията за почистване на производителя на килима.

Уверете се, че преди употребата на приставката за килими килимът е почистен с прахосмукачка и петната са отстранени.

Преди употреба и след работни паузи отстранявайте евентуално събрала се вода (конденз) в уреда чрез изпускане на пара в канал (без кърпа за под/с принадлежност).

Използвайте приставката за килими само с кърпа за под на подовата дюза.

При употребата на приставката за килими почиствайте с пара на слаба парна степен.

Не насочвайте постоянно парата към едно място (не повече от 5 секунди), за да избегнете силно овлажняване и риска от повреди вследствие на температурно въздействие.

Не използвайте приставката за килими върху килими с високи влакна.

#### Закрепване на приставката за килими към подовата дюза

1. Закрепване на кърпата за под към подовата дюза, вж. глава Подова дюза.

#### Фигура М

2. С лек натиск плъзнете подовата дюза навътре в приставката за килими и оставете да се фиксира.

#### Фигура N

3. Започнете почистването на килима.

#### Сваляне на приставката за килими от подовата дюза

#### △ ПРЕДПАЗЛИВОСТ

#### Изгаряния на краката

При работа с пара приставката за килими може да се нагрее силно.

Не работете с и не сваляйте приставката за килими боси или с открити сандали.

Работете с и сваляйте приставката за килими само с подходящи обувки.

1. С върха на обувката натиснете надолу планката на приставката за килими.

2. Повдигнете нагоре подовата дюза.

#### Фигура N

## Грижа и поддръжка

### Почистване на варовика в пароструйния котел

#### Указание

Тъй като в уреда се отлага варовик, препоръчваме уредът да се почиства от варовик съобразно с посочения в таблицата брой на пълнения на резервоара за вода (ПР=пълнения на резервоара).

Ниво на твърдост	°dH	mmol/l	ПР
I	мека	0-7	0-1,3
II	средна	7-14	1,3-2,5
III	твърда	14-21	2,5-3,8
IV	много твърда	>21	>3,8

#### Указание

Служба Водоснабдяване или общината дават информация относно твърдостта на водата от водопроводната мрежа.

## ВНИМАНИЕ

### Повредени повърхности

Разтворът за почистване на варовика може да разяде чувствителните повърхности.

Напъльвайте и изпразвайте уреда внимателно.

1. Изключете уреда, вж. глава Изключване на уреда.
2. Оставете уреда да се охлади.
3. Изпразнете резервоара за вода.
4. Свалете принадлежността от държача за принадлежност.
5. Отворете ревизионното капаче. За целта поставете отворения край на удължителна тръба върху ревизионното капаче, фиксирайте го във водача и го завийте.

#### Фигура Т

6. Излейте напълно водата от пароструйния котел.

#### Фигура U

### ВНИМАНИЕ

#### Повреди на уреда от средство за почистване на варовика

Неподходящо средство за почистване на варовика, както и неправилното дозиране на средство за почистване на варовика може да повреди уреда.

Използвайте само средството за почистване на варовик на KÄRCHER.

Използвайте 1 доза от средството за почистване на варовика за 0,5 l вода.

7. Прилагайте разтвора за почистване на варовика съгласно указанията, дадени върху средството на почистване на варовика.
8. Сипете в пароструйния котел разтвор за почистване на варовика. Не затваряйте пароструйния котел.
9. Оставете разтвора за почистване на варовика да действа около 8 часа.
10. Излейте напълно разтвора за почистване на варовика от пароструйния котел.
11. При необходимост повторете процеса на почистване на варовика.
12. Изплакнете пароструйния котел 2-3 пъти със студена вода, за да отстраните всички остатъци от разтвора за почистване на варовика.
13. Излейте напълно водата от пароструйния котел.
14. Подсушете мястото за съхранение на захранващия кабел.
15. Завинтете ревизионното капаче към удължителна тръба.

### Грижи за принадлежностите

(принадлежностите - в зависимост от комплекта на доставката)

#### Указание

Кърпата за под и покривалото са предварително изпрани и могат веднага да бъдат използвани за работа с уреда. Микрофибърните кърпи не са подходящи за сушене в сушилня.

#### Указание

За изпирането на кърпите съблюдавайте указанията върху етикета за пране. Не използвайте омекотител, за да може кърпите да поемат добре мръсотията.

1. Перете кърпите за под и покривалата в пералня при максимална температура 60 °C.

### Помощ при неизправности

Много често причините за повреда са елементарни и с помощта на следните указания може сами да ги отстраните. Ако не сте сигурни или повредите не са описани тук, обърнете се към оторизирания сервис.

#### ⚠ ПРЕДУПРЕЖДЕНИЕ

#### Опасност от токов удар и изгаряне

Докато уредът е свързан с електрическата мрежа или още не се е охладил, отстраняването на неизправности е опасно.

Издърпайте щепсела.

Оставете уреда да се охлади.

Пароструйният котел съдържа варовик.

● Почистване на варовика в пароструйния котел.

**Контролната лампа за недостиг на вода мига в червено и се чува звук на сигнал**  
Липса на вода в резервоара за вода.

● Напълнете резервоара за вода до маркировката "MAX".

#### Контролната лампа за недостиг на вода свети в червено

Липса на вода в пароструйния котел. Защитата от прегряване на помпата се е задействала.

1. Изключете уреда, вж. глава Изключване на уреда.
2. Пълнене на резервоара за вода.
3. Включете уреда, вж. глава Включване на уреда. Резервоарът за вода не е поставен правилно или съдържа варовик.
  1. Свалете резервоара за вода.
  2. Изплакнете резервоара за вода.
  3. Поставете резервоара за вода и натиснете надолу, докато се фиксира.

#### Лостът за парата не може да се включи

Лостът за парата е фиксиран със защитата за деца.

● Настройте защитата за деца (прекъсвач за избор на количеството пара) напред.  
Лостът за пара е деблокиран.

#### Удължаване на времето за загреване

Пароструйният котел съдържа варовик.

● Почистване на варовика в пароструйния котел.

#### Високо изпускане на вода

Пароструйният котел съдържа варовик.

● Почистване на варовика в пароструйния котел.

## Технически данни

### Електрически извод

Напрежение	V	220-240
Фаза	~	1
Честота	Hz	50-60
Тип защита		IPX4
Клас защита		I

### Данни за мощността

Нагревателна мощност	W	2000
Максимално работно налягане	MPa	0,35
Време за подгреване	Минути	4
Продължително пускане на пара	g/min	50
Максимално изпускане на пара	g/min	110

### Количество на пълнене

Резервоар за вода	l	0,8
Пароструен котел	l	0,5

### Размери и тегла

Тегло (без принадлежности)	kg	4,1
Дължина	mm	350
Широчина	mm	280
Височина	mm	270

Запазваме си правото на технически промени.

## Sisukord

Üldised juhised . . . . .	130
Sihtotstarbeline kasutamine . . . . .	130
Keskonnakaitse . . . . .	130
Lisavarustus ja varuosad . . . . .	130
Tarnekomplekt . . . . .	130
Garantii . . . . .	130
Ohutusseadised . . . . .	130
Seadme kirjeldus . . . . .	130
Montaaž . . . . .	131
Käitus . . . . .	131
Olulised rakendusjuhised . . . . .	132
Tarvikute kasutamine . . . . .	132
Hooldus ja jooksevremont . . . . .	133
Abi rikete korral . . . . .	134
Tehnilised andmed . . . . .	134

## Üldised juhised



Enne seadme esmast kasutamist lugege see originaalkasutusjuhend ja kaasasolevad ohutusjuhised läbi. Toimige neile vastavalt.

Hoidke mõlemad vihikud hilisemaks kasutamiseks või järgmisele omanikule alles.

## Sihtotstarbeline kasutamine

Kasutage seadet eranditult eramajapidamises. Seade on ette nähtud auruga puhastamiseks ja seda saab kasutada sobivate tarvikutega nagu käesolevas kasutusjuhendis kirjeldatud. Puhastusvahendeid ei ole vaja. Järgige ohutusjuhiseid.

## Keskonnakaitse



Pakkematerjalid on taaskasutatavad. Utiliseerige pakendid keskkonnasäästlikult.



Elektrilised ja elektroonilised seadmed sisaldavad väärtuslikke taaskasutatavaid materjale ja sageli koostisosi nagu patareid, akud või õli, mis võivad vale ümberkääimise või vale utiliseerimise korral kujutada potentsiaalset ohtu inimeste tervisele ja keskkonnale. Seadme nõuetekohaseks käitamiseks on neid koostisosi siiski vaja. Selle sümboliga tähistatud seadmeid ei tohi utiliseerida koos olmeprügiga.

## Juhised koostisainete kohta (REACH)

Aktuaalse info koostisainete kohta leiate aadressilt: [www.kaercher.de/REACH](http://www.kaercher.de/REACH)

## Lisavarustus ja varuosad

Kasutage ainult originaaltarvikuid ja originaalvaruosi, mis tagavad seadme ohutu ja tõrgeteta käituse. Tarvikute ja varuosade kohta leiate teavet aadressilt [www.kaercher.com](http://www.kaercher.com).

## Tarnekomplekt

Seadme tarnekomplekt on kujutatud pakendil. Lahtipakkimisel kontrollige, kas pakendi sisu on täielik. Puudulevate tarvikute või transpordikahjustuste korral teavitage oma edasimüüjat.

## Garantii

Igas riigis kehtivad meie volitatud müügiesindaja antud garantiitingimused. Seadmel esinevad mistahes rikked kõrvaldame garantiiajal tasuta, kui põhjuseks on materjali- või tootmisviga. Garantiijuhtumil pöörduge ostu tõendava dokumendiga oma edasimüüja või lähima volitatud klienditeeninduse poole.

(Aadressi vt tagaküljelt)

## Ohutusseadised

### ⚠ ETTEVAATUS

#### Puuduvad või muudetud ohutusseadised

Ohutusseadised on ette nähtud Teie kaitseks.

Ärge kunagi muutke või hiilige kõrvale ohutusseadistest.

### Seadmel olevad sümbolid

(olevalt seadme tüübist)

	Põletusohu, seadme pealispind muutub käituse ajal kuumaks
	Aurust tingitud kõrvetusohu
	Kasutusjuhendi lugemine

## Rõhuregulaator

Rõhuregulaator hoiab rõhu aurukatlas käituse ajal võimalikult konstantsena. Küttesüsteem lülitatakse maksimaalse tööõhu saavutamisel aurukatlas välja ja lülitatakse rõhu langemisel aurukatlas auruvõtmise tagajärjel jälle juurde.

## Ohutustermostaat

Ohutustermostaat takistab seadme ülekuumenemist. Kui rõhuregulaator ja katla termostaat vea korral välja langevad ja seade üle kuumeneb, lülitab ohutustermostaat seadme välja. Pöörduge ohutustermostaadi lähtestamiseks KÄRCHERI pädeva klienditeeninduse poole.

## Katla termostaat

Katla termostaat lülitab vea korral küttesüsteemi välja, nt kui aurukatlas pole vett ja temperatuur aurukatlas tõuseb.

Kohe kui Te lisate vett, on seade jälle kasutusvalmis.

## Hoolduslukk

Hoolduslukk sulgeb aurukatla olemasoleva rõhu vastu. Hoolduslukk on samaaegselt ülerõhuventiil. Kui rõhuregulaator on defektne ja aurrõhk aurukatlas tõuseb, avaneb ülerõhuventiil ja aur tungib hooldusluku kaudu välja.

Pöörduge enne seadme taaskäikuvõtmist KÄRCHERI pädeva klienditeeninduse poole.

## Seadme kirjeldus

Selles kasutusjuhendis kirjeldatakse maksimaalselt varustust. Olenevalt mudelist on tarnekomplektis erinevusi (vt pakendit).

### Jooniseid vt graafika leheküljelt Joonis A

- 1 Veepaak
- 2 Veepaagi täiteava
- 3 Lülit - sisse
- 4 Lülit - välja
- 5 Kontroll-lamp (roheline) - küttesüsteem
- 6 Kontroll-lamp (punane) - veepuudus
- 7 Kandekäepide
- 8 Tarvikute hoidik
- 9 Tarvikute hoidik

- ⑩ Hoolduslukk
  - ⑪ Toitejuhtme hoidik
  - ⑫ Põrandadüüsi parkimishoidik
  - ⑬ Toitejuhe võrgupistikuga
  - ⑭ Jooksurattad (2 tk)
  - ⑮ Juhtrull
  - ⑯ Aurupüstol
  - ⑰ Auruhoob
  - ⑱ Lahtilukustusklahv
  - ⑲ Aurukoguse valiküliti (lapselukuga)
  - ⑳ Auruvoolik
  - ㉑ Punktjoadüüs
  - ㉒ Ümarhari (väike)
  - ㉓ \*\*Power-düüs
  - ㉔ \*\*Ümarhari (suur)
  - ㉕ Käsidüüs
  - ㉖ Käsidüüsi mikrokiudkate
  - ㉗ Pikendustorud (2 tk)
  - ㉘ Lahtilukustusklahv
  - ㉙ Põrandadüüs
  - ㉚ Takjaühendus
  - ㉛ Mikrokiust põrandalapp (1 tk)
  - ㉜ \*\*Mikrokiust põrandalapp (2 tk)
  - ㉝ \*\*Vaibaliigur
- \*\* SC 4 EasyFix Premium

## Montaaž

### Tarvikute monteerimine

1. Pistke juhtrull ja jooksurattad sisse ja fikseerige.  
**Joonis B**
2. Lükake tarviku lahtine ots aurupüstolile, kuni aurupüstoli lahtilukustusklahv fikseerub.  
**Joonis I**
3. Lükake tarviku lahtine ots punktjoadüüsile.  
**Joonis J**
4. Ühendage pikendustorud aurupüstoliga.
  - a Lükake 1. pikendustoru aurupüstolile, kuni aurupüstoli lahtilukustusklahv fikseerub. Ühendustoru on ühendatud.
  - b Lükake 2. pikendustoru 1. pikendustorule. Ühendustorud on ühendatud.
5. Lükake tarvik ja / või põrandadüüs pikendustoru väle otsale.  
Tarvik on ühendatud.

### Tarvikute lahutamine

1. Seadke aurukoguse valiküliti taha. Auruhoob on blokeeritud.
2. Vajutage lahtilukustusklahvi ja tõmmake osad üksteisest välja.  
**Joonis Q**

## Käitus

### Veega täitmine

Veepaagi saab igal ajal täitmiseks maha võtta või otse seadmel täita.

#### TÄHELEPANU

##### Kahjustused seadmel

Ebasobiva vee tõttu võivad düüsid ummistuda või vee- tasemenäidik kahjustada saada.

Ärge lisage puhast destilleeritud vett. Kasutage maksimaalselt 50 % destilleeritud vett segatuna kraaniveega.

Ärge lisage kondensvett pesukuivatist.

Ärge lisage kogunenud vihmavett.

Ärge lisage puhastusvahendeid või muid lisandeid (nt lõhnu).

#### Veepaagi äravõtmine täitmiseks

1. Tõmmake veepaak vertikaalselt üles.

##### Joonis C

2. Täitke veepaak vertikaalselt kraaniveega või kraanivee ja maksimaalselt 50 % destilleeritud vee seguga kuni tähistuseni „MAX“.

3. Pange veepaak sisse ja vajutage alla, kuni see fikseerub.

#### Veepaagi täitmine otse seadmel

1. Kallake kraaniveesi või kraanivee ja maksimaalselt 50 % destilleeritud vee segu anumast kuni tähistuseni „MAX“ veepaagi täiteavas.

##### Joonis D

#### Seadme sisselülitamine

##### Märkus

Kui aurukatlas puudub vesi või vett on liiga vähe, käivitub veepump ja transpordib vee veepaagist aurukatlasse. Täitmisprotsess võib kesta mitu minutit.

##### Märkus

Seade sulgeb iga 60 sekundi tagant lühiajaliselt ventiili, seejuures on kuulda vaikset klõpsamist. Sulgemine takistab ventiili kinnikiilumist. Auru väljakandmist see ei piira.

1. Asetage seade kindlale aluspinnale.

2. Pistke võrgupistik pistikupesasse.

##### Joonis E

3. Vajutage lülitit-sisse.

Vilgub küttesüsteemi roheline kontroll-lamp.

##### Joonis F

4. Oodake, kuni küttesüsteemi roheline kontroll-lamp põleb konstantselt.

##### Joonis G



5. Vajutage auruhuoba.

##### Joonis H

Auru voolab välja.

#### Aurukoguse reguleerimine

Aurukoguse valikülilitiga reguleeritakse väljavoolavat aurukogust. Valikülilitil on 3 asendit:

	Maksimaalne aurukogus
	Vähendatud aurukogus
	Auru puudub - lapselukk <b>Märkus</b> Selles asendis ei saa auruhuoba vajutada.

1. Seadke aurukoguse valiküliti vajaliku aurukoguse peale.
2. Vajutage auruhooba.
3. Suunake enne puhastamise algust aurupüstol lapile, kuni aur väljub ühtlaselt.

### Veega järeltäitmine

Veepuuduse korral vilgub veepuuduse kontroll-lamp punaselt ja kostub signaalheil.

#### Märkus

Veepump täidab aurukatelt intervallides. Kui täitmine on edukas, kustub veepuuduse punane kontroll-lamp.

#### Märkus

Kui aurukatlas puudub vesi või vett on liiga vähe, käivitub veepump ja transpordib vee veepaagist aurukatlasse. Täitmisprotsess võib kesta mitu minutit.

### TÄHELEPANU

#### Kahjustused seadmel

Ebasobiva vee tõttu võivad düüsid ummistuda või veetasemenäidik kahjustada saada.

Ärge lisage puhas destilleeritud vett. Kasutage maksimaalselt 50 % destilleeritud vett segatuna kraaniveega.

Ärge lisage kondensvett pesukuivatist.

Ärge lisage kogunenud vihmavett.

Ärge lisage puhastusvahendeid või muid lisandeid (nt lõhnu).

1. Täitke veepaak kraaniveega või kraanivee ja maksimaalselt 50 % destilleeritud vee seguga kuni tähtsuseni „MAX“.

Seade on kasutusvalmis.

### Seadme väljalülitamine

1. Vajutage lülitit-välja.

#### Joonis O

Seade on välja lülitatud.

2. Vajutage auruhooba, kuni auru enam välja ei voola.

#### Joonis P

Aurukatel on survevaba.

3. Seadke lapselukk (aurukoguse valiküliti) taha.

Auruhoob on blokeeritud.

4. Tõmmake võrgupistik pistikupesast välja.

5. Tühjendage veepaak.

### Aurukatla loputamine

Loputage seadme aurukatelt hiljemalt pärast iga 10. katlatäitmist.

1. Lülitage seade välja, vt peatükki Seadme väljalülitamine.

2. Laske seadmel maha jahtuda.

3. Tühjendage veepaak.

4. Võtke tarvikud tarvikuhoidikutest välja.

5. Avage hoolduslukk. Selleks pange pikendustoru lahtine ots hoolduslukkule, fikseerige juhikusse ja keerake lahti.

#### Joonis T

6. Täitke aurukatel veega ja pöörake tugevalt. Selle kaudu vabanevad katlakivijäägid, mis on ladestunud aurukatla põhjale.

7. Tühjendage aurukatelt täielikult veest.

#### Joonis U

### Seadme hoidmine

1. Pistke pikendustorud suurtesse tarvikute hoidikusse.
2. Pistke käsikäsi ja punktjoadüüsi vastavalt 1 pikendustorule.
3. Kinnitage suur ümarhari punktjoadüüsidele.
4. Pistke väike ümarhari ja düüsid keskmistesse tarvikute hoidikusse.

5. Riputage pörandadüüs parkimishoidikusse.

#### Joonis R

6. Kerige auruvoolik pikendustorude ümber ja pistke aurupüstol pörandadüüsi.

#### Joonis S

7. Kerige võrgukaabel pikendustorude ümber.

8. Pistke võrgukaabel tarvikulaekasse.

9. Ladustage seadet kuivaks ja külmumiskindlas kohas.

## Olulised rakendusjuhised

### Pörandapindade puhastamine

Soovitame pörandat enne seadme kasutamist pühkida või imeda. Nii vabastatakse pörand juba enne märgpuhastust mustusest ja lahtistest osakestest.

### Tekstiilide värskendamine

Enne seadme käitlemist kontrollige alati tekstiilide taluvust varjatud kohas: Aurutage tekstiili, laske kuivada ja kontrollige seejärel värvuse või vormi muutusi.

### Kattega või lakitud pealispindade puhastamine

#### TÄHELEPANU

##### Kahjustatud pealispinnad

Aur võib lahustada vaha, mööblipoliituri, plastkatteid või värvi ning vabastada servakandi servadelt.

Ärge suunake auru liimitud servadele, kuna servakant võib lahti tulla.

Ärge kasutage seadet pitseerimata puit- või parkettpörandate puhastamiseks.

Ärge kasutage seadet lakitud või plastkattega pealispindade nagu nt köögi- ja elutoomööbli, uste või parketi puhastamiseks.

1. Nende pealispindade puhastamiseks aurutage korra lappi ja pühkige sellega pealispinnad üle.

### Klaasi puhastamine

#### TÄHELEPANU

##### Klaasi purunemine ja kahjustatud pealispind

Aur võib kahjustada aknaraami pitseeritud kohti ja põhjustada madalatel välistemperatuuridel pingeid aknalaaside pealispinnal ja selle kaudu klaasi purunemist.

Ärge suunake auru aknaraami pitseeritud kohtadele.

Soojendage aknalaase madalatel välistemperatuuridel, aurutades kergelt kogu klaasipealispinda.

- Puhastage akna pind käsikäsi ja kattega. Vee äratõmbamiseks kasutage aknapuhastit või pühkige pinnad kuivaks.

## Tarvikute kasutamine

### Aurupüstol

Aurupüstolit saab kasutada järgmiste kasutusvaldkondade jaoks ilma tarvikuteta:

- Kergete voltide eemaldamiseks rippuvatelt riideesemetelt: Aurutage riideeset 10-20 cm kauguselt.
- Niiske tolm pühkimiseks: Aurutage korra lappi ja pühkige sellega mööbel üle.

### Punktjoadüüs

Punktjoadüüs sobib raskesti ligipääsetavate kohtade, vuukide, armatuuride, äravoolude, kraanikausside, WC-de, ribakardinade või küttekehade puhastamiseks. Mida lähemal on punktjoadüüs määratud kohale, seda suurem on puhastustoime, kuna temperatuur ja aurukogus on kõige suuremad. Tugevaid katlakivilades-tisi võib enne auruga puhastamist töödelda sobiva puhastusvahendiga. Laske puhastusvahendil u 5 minutit mõjuda ja aurutage seejärel.

1. Lükake punktjoadüüs aurupüstolile.

#### Joonis I



## Ümarhari (väike)

Väike ümarhari sobib raskestieemaldatavate mustuste puhastamiseks. Harjamisega saab raskestieemaldatavad mustused kergemini eemaldada.

### TÄHELEPANU

#### Kahjustatud pealispinnad

Hari võib tundlikke pindu kriimustada.

Mitte sobilik tundlike pindade puhastamiseks.

1. Monteerige väike ümarhari punktjoadüüsile.

#### Joonis J

## Ümarhari (suur)

Suur ümarhari sobib suurte ümarate pindade, nt kraanikausside, dušivannide, vannide, köögivalamute puhastamiseks.

### TÄHELEPANU

#### Kahjustatud pealispinnad

Hari võib tundlikke pindu kriimustada.

Mitte sobilik tundlike pindade puhastamiseks.

1. Monteerige suur ümarhari punktjoadüüsile.

#### Joonis J

## Power-düüs

Power-düüs sobib raskestieemaldatavate mustuste puhastamiseks; nurkade, vuukide jms väljapuhumiseks.

1. Monteerige power-düüs vastavalt ümarale harjale punktjoadüüsile.

#### Joonis J

## Käsüdüüs

Käsüdüüs sobib väikeste pestavate pindade, dušikabiinide ja peeglite puhastamiseks.

1. Lükake käsüdüüs vastavalt punktjoadüüsile auru-püstolile.

#### Joonis I

2. Tõmmake kate üle käsüdüüsi.

## Põrandadüüs

Põrandadüüs sobib pestavate sein- ja põrandakatete, nt kivipõrandate, plaatide ja PVC-põrandate puhastamiseks.

### TÄHELEPANU

#### Auruoimest tingitud kahjustused

Kuumus ja läbiniisutamine võivad põhjustada kahjustusi.

Kontrollige enne rakendamist kuumakindlust ja auru mõju silmatorkamatus kohas väikseima aurukogusega.

#### Märkus

Puhastusvahendi jäägid või hooldusemulsioonid puhastataval pinnal võivad põhjustada auruga puhastamisel triipe, mis aga mitmekordsel rakendamisel kaovad. Soovitame põrandat enne seadme kasutamist pühkida või imeda. Nii vabastatakse põrand juba enne märgpuhastust mustusest ja lahtistest osakestest. Töötage tugevalt määrdundud pindadel aeglaselt, et aur saaks kauem mõjuda.

1. Ühendage pikendustorud aurupüstoliga.

#### Joonis K

2. Lükake põrandadüüs pikendustorule.
3. Kinnitage põrandalapp põrandadüüsi külge.
  - a Pange põrandalapp takjaribadega ülespoole põrandale.
  - b Seadke põrandadüüs kerge survega põrandalappile.

#### Joonis M

Põrandalapp jääb takjakinnituse kaudu automaatselt põrandadüüsi külge.

## Põrandalapi äravõtmine

1. Pange üks jalg põrandalapi jalalapatšile ja tõstke põrandadüüs üles.

#### Joonis M

#### Märkus

Alguses on põrandalapi takjariba veel väga tugev ning seda võib olla raske põrandadüüsi eemaldada. Pärast mitmekordset kasutamist ja pärast põrandalapi pesemist saab takjariba põrandadüüsi hästi eemaldada ning see on saavutanud optimaalse nakumise.

## Põrandadüüsi parkimine

1. Töö katkestamisel riputage põrandadüüs parkimishoidikusse.

#### Joonis R

## Vaibaliugur

Vaibaliuguriga saab vaipu värskendada.

### TÄHELEPANU

#### Kahjustused vaibaliuguritel ja vaibal

Vaibaliuguri määrdumised ning kuumus ja läbiniisutamine võivad põhjustada vaiba kahjustusi.

Selleks kontrollige enne rakendamist kuumakindlust ja auru mõju vaibale silmatorkamatus kohas väikseima aurukogusega.

Järgige vaibatootja puhastamisjuhiseid.

Tehke kindlaks, et vaip on enne vaibaliuguri rakendamist puhtaks imetud ja plekid on eemaldatud.

Eemaldage enne rakendamist ja pärast tööpause aurustamisega võimalikud vee kogunenemised ühe äravooluga (ilma põrandalapita / tarvikutega) (kondensaat) seadmest.

Kasutage vaibaliugurit ainult põrandalapiga põrandadüüsil.

Aurupuhastage vaibaliuguri kasutamisel nõrga aurustmega.

Ärge suunake auru pidevalt ühte kohta (maksimaalselt 5 sekundit), et hoida ära tugevat niiskumist ja kahjustuste riski temperatuuri mõju tõttu.

Ärge kasutage vaibaliugurit kõrge karvaga vaipadel.

#### Vaibaliuguri kinnitamine põrandadüüsi külge

1. Põrandalapi kinnitamine põrandadüüsi külge, vt peatükki Põrandadüüs.
- Joonis M**
2. Libistage põrandadüüs kerge survega vaibaliugurisse ja laske fikseeruda.
- Joonis N**
3. Alustage vaiba puhastamisega.

#### Vaibaliuguri äravõtmine põrandadüüsilt

### △ ETEVAATUS

#### Jalalaba põletused

Vaibaliugur võib aurutamisel kuumeneda.

Ärge käitage ega võtke vaibaliugurit ära paljajalu või lahtiste sandaalidega.

Käitage ja võtke vaibaliugur ära ainult sobivate jalatsitega.

1. Vajutage vaibaliuguri lapats kinganinaga alla.

2. Tõstke põrandadüüs üles.

#### Joonis N

## Hooldus ja jooksevremont

### Katlakivi eemaldamine aurukatlast

#### Märkus

Kuna seadmesse koguneb katlakivi, soovime seadmest katlakivi eemaldada tabelis nimetatud veepaagi täitmiste arvu järgi (TF=paagi täited).

Karedusvahemik	°dH	mmol/l	TF
I pehme	0-7	0-1.3	100
II keskmine	7-14	1.3-2.5	90
III kare	14-21	2.5-3.8	75
IV väga kare	>21	>3,8	50

### Märkus

Veemajandusamet või kommunaalettevõtte annavad infot kraanivee kareduse kohta.

### TÄHELEPANU

#### Kahjustatud pealispinnad

Katlakivieemalduse lahus võib kahjustada tundlikke pealispindu.

Täitke ja tühjendage seadet ettevaatlikult.

- Lülitage seade välja, vt peatükki Seadme väljalülitamine.
- Laske seadmel maha jahtuda.
- Tühjendage veepaak.
- Võtke tarvikud tarvikuhoidikutest välja.
- Avage hoolduslukk. Pange pikendustoru lahtine ots hoolduslukule, fikseerige juhikusse ja keerake lahti.

#### Joonis T

- Tühjendage aurukatel täielikult veest.

#### Joonis U

### TÄHELEPANU

#### Katlakivi eemaldusvahendist tingitud seadmekahjustused

Ebasobiv katlakivi eemaldusvahend ning katlakivi eemaldusvahendi vale doseering võivad kahjustada seadet.

Kasutage eranditult KÄRCHERi katlakivi eemaldusvahendit.

Kasutage 1 doseerimisühikut katlakivi eemaldusvahendit 0,5 l vee kohta.

- Valmistage katlakivi eemaldusvahendi lahus vastavalt katlakivi eemaldusvahendil olevatele andmetele.
- Täitke aurukatel katlakivi eemaldusvahendi lahusega. Ärge sulgege aurukatelt.
- Laske katlakivi eemaldusvahendi lahusel u 8 tundi mõjuda.
- Tühjendage aurukatel täielikult katlakivi eemaldusvahendi lahusest.
- Vajaduse korral korra katlakivi eemaldusprotsessi.
- Loputage aurukatelt 2-3 korda külma veega, et eemaldada katlakivi eemaldusvahendi lahuse kõik jäägid.
- Tühjendage aurukatel täielikult veest.
- Kuivatage toitejuhtme säilitushoidik.
- Kruvige hoolduslukk pikendustoruga kinni.

### Tarvikute hooldus

(Tarvikud - olenevalt tarnekomplektist)

### Märkus

Põrandalapp ja käsidiüsi kate on eelpestud ja neid saab kohe kasutada seadmega töötamiseks. Mikrokiud-lapid ei sobi kuivatis kuivatamiseks.

### Märkus

Lappide pesemiseks järgige pesusedelil olevaid juhiseid. Ärge kasutage pesupehmendusvahendit, et lapid saaksid mustust hästi endasse koguda.

- Peske põrandalappe ja katteid maksimaalselt 60 °C juures pesumasinas.

## Abi rikete korral

Riketel on tihti lihtsad põhjused, mille Te suudate ise kõrvaldada järgneva ülevaate abil. Kahtluse korral või siin mittenumetatud rikke puhul pöörduge palun volitatud klienditeeninduse poole.

### ⚠ HOIATUS

#### Elektrilöögi- ja põletusohu

Niikaua kui seade on ühendatud vooluvõrku või pole veel maha jahtunud, on rikke kõrvaldamine ohtlik.

Tõmmake võrgupistik välja.

Laske seadmel maha jahtuda.

Aurukatel on katlakivine.

- Eemaldage katlakivi aurukatlast.

#### Veepuuduse kontroll-lamp vilgub punaselt ja kostub signaalheli

Paagis puudub vesi.

- Täitke veepaak kuni tähistuseni „MAX“.

#### Veepuuduse kontroll-lamp põleb punaselt

Aurukatlas puudub vesi. Pumba ülekuumenemiskaitse on vallandunud.

- Lülitage seade välja, vt peatükki Seadme väljalülitamine.
- Täitke veepaak.
- Lülitage seade sisse, vt peatükki Seadme sisselülitamine.

Veepaak ei ole õigesti sisse pandud või on katlakivine.

- Võtke veepaak ära.
- Loputage veepaaki.
- Pange veepaak sisse ja vajutage alla, kuni see fikseerub.

#### Auruhoova ei saa vajutada

Auruhoob lapselukuga kaitstud.

- Seadke lapselukk (aurukoguse valiküliti) ette.

Auruhoob on vabastatud.

#### Pikk ülessoojendusaeg

Aurukatel on katlakivine.

- Eemaldage katlakivi aurukatlast.

#### Suur veeväljumine

Aurukatel on katlakivine.

- Eemaldage katlakivi aurukatlast.

## Tehnilised andmed

### Elektriühendus

Pinge V 220-240

Faas ~ 1

Sagedus Hz 50-60

Kaitseliik IPX4

Kaitseklass I

### Jõudluse andmed

Küttevõimsus W 2000

Maksimaalne töörõhk MPa 0,35

Ülessoojendusaeg minutid 4

Pidev aurutamine g/min 50

Maksimaalne aurulöök g/min 110

### Täitekogus

Veepaak l 0,8

Aurukatel l 0,5

### Mõõtmed ja kaalud

Kaal (ilma tarvikuteta) kg 4,1

Pikkus mm 350

Laius	mm	280
Kõrgus	mm	270

Õigus tehnilisteks muudatusteks.

## Saturs

Vispārējās piezīmes	135
Noteikumiem atbilstoša lietošana	135
Vides aizsardzība	135
Piederumi un rezerves daļas	135
Piegādes komplekts	135
Garantija	135
Drošības ierīces	135
Ierīces apraksts	135
Montāža	136
Darbība	136
Svarīgas lietošanas norādes	137
Piederumu lietošana	138
Kopšana un apkope	139
Palīdzība traucējumu gadījumā	139
Tehniskie dati	140

## Vispārējās piezīmes



Pirms uzsākt ierīces ekspluatāciju, izlasiet šo oriģinālo lietošanas instrukciju un pievienotos drošības norādījumus. Rīkojieties saskaņā ar tiem.

Saglabājiet abus izdevumus vēlākai izmantošanai vai nodošanai nākošajam īpašniekam.

## Noteikumiem atbilstoša lietošana

Ierīci izmantojiet tikai sadzīves vajadzībām. Ierīce nodrošina tīrīšanu ar tvaikiem un to ar atbilstošiem piederumiem var izmantot atbilstoši šīs lietošanas pamācības norādēm. Tīrīšanas līdzekļi nav nepieciešami. Ievērojiet drošības norādījumus.

## Vides aizsardzība



Iepakojuma materiālus ir iespējams pārstrādāt atkārtoti. Utilizējiet iepakojumus videi draudzīgā veidā.



Elektriskās un elektroniskās ierīces satur noderīgus pārstrādājumus materiālus un bieži vien tādās sastāvdaļās kā baterijas, akumulatorus un eļļu, kuras to nepareizas izmantošanas vai neatbilstošas utilizācijas gadījumā var radīt potenciālu apdraudējumu cilvēku veselībai un videi. Tomēr šīs sastāvdaļas ir nepieciešamas ierīces pareizai darbībai. Ierīces, kas apzīmētas ar šo simbolu, nedrīkst izmest kopā ar sadzīves atkritumiem.

## Informācija par sastāvdaļām (REACH)

Aktuālo informāciju par sastāvdaļām atradīsit: [www.kaercher.de/REACH](http://www.kaercher.de/REACH)

## Piederumi un rezerves daļas

Izmantot tikai oriģinālos piederumus un oriģinālās rezerves daļas, jo tie garantē drošu un nevainojamu ierīces darbību.

Informāciju par piederumiem un rezerves daļām skatīt [www.kaercher.com](http://www.kaercher.com).

## Piegādes komplekts

Ierīces piegādes komplekts ir attēlots uz iepakojuma. Izšūņojot pārbaudiet, vai saturs ir pilnīgs. Ja trūkst piederumi vai transportēšanas laikā radušies bojājumi, lūdz, informējiet tirgotāju.

## Garantija

Katrā valstī ir spēkā mūsu uzņēmuma atbildīgās sabiedrības izdotie garantijas nosacījumi. Garantijas termiņa ietvaros iespējamos Jūsu iekārtas darbības traucējumus mēs novērsīsim bez maksas, ja to cēlonis ir materiāla vai ražošanas defekts. Garantijas remonta nepieciešamības gadījumā ar pirkumu apliecināšu dokumentu griezieties pie tirgotāja vai tuvākajā pilnvarotajā klientu apkalpošanas dienestā. (Adresi skatīt aizmugurē)

## Drošības ierīces

### ⚠ UZMANĪBU

#### Atvienotas vai mainītas drošības ierīces

Drošības ierīces ir paredzētas jūsu aizsardzībai. Nemainiet un neatvienojiet drošības ierīces.

### Simboli uz ierīces

(Atkarībā no ierīces tipa)

	Apdegumu draudi, ekspluatācijas laikā ierīces virsma sakarst
	Tvaika izraisīti apdeguma draudi
	Izlasiet lietošanas pamācību

## Spiediena regulators

Spiediena regulators ekspluatācijas laikā uztur pēc iespējas nemainīgu tvaika katla spiedienu. Apsīde tiek izslēgta, sasniedzot maksimālo tvaika katla darba spiedienu, un atkārtoti ieslēgta brīdī, kad pēc tvaika ņemšanas tvaika katlā ir konstatēts spiediena kritums.

## Drošības termostats

Drošības termostats novērš ierīces pārkaršanu. Drošības termostats izslēdz ierīci, ja tā pārkarst drošības un katla termostata atteces gadījumā. Lai atiestaifū drošības termostatu, sazinieties ar atbildīgo KÄRCHER klientu dienestu.

## Katla termostats

Katla termostats nodrošina izslēgšanu kļūdas gadījumā, piemēram, ja tvaika katlā nav ūdens un turpina celties tvaika katla temperatūra. Pēc ūdens iepildes ierīce atkal ir gatava darbam.

## Apkopes noslēgs

Apkopes noslēgs nodrošina pārspiediena rašanos tvaika katlā. Apkopes noslēgs darbojas līdzīgi pārspiediena vārstam. Ja ir bojāts spiediena regulators un tvaika katlā rodas pārspiediens, tad atveras drošības noslēgta pārspiediena vārsts un izplūst tvaiks. Šādā gadījumā pirms atkārtotas ierīces ekspluatācijas sazinieties ar KÄRCHER klientu dienestu.

## Ierīces apraksts

Šajā lietošanas pamācībā ir aprakstīts maksimālais aprīkojums. Atkarībā no modeļa iespējamas piegādes komplekta atšķirības (skatiet iepakojumu).

### Attēlus skatiet grafika lappusē

#### Attēls A

- ① Ūdens tvertne
- ② Ūdens tvertnes iepildes atvere
- ③ Slēdzis „Iesl.”

- ④ Slēdzis „Izsl.”
- ⑤ Kontrollampiņa (zaļa) - apsilde
- ⑥ Kontrollampiņa (sarkana) - ūdens trūkums
- ⑦ Rokturis
- ⑧ Papildaprīkojuma turētājs
- ⑨ Papildaprīkojuma turētājs
- ⑩ Apkopes noslēgs
- ⑪ Strāvas tīkla vada glabāšanas novietne
- ⑫ Grīdas tīrīšanas sprauslas novietošanas turētājs
- ⑬ Strāvas pieslēgums ar tīkla kontaktspraudni
- ⑭ Darba rati (2 gab.)
- ⑮ Vadības ritenis
- ⑯ Tvaika pistole
- ⑰ Tvaika svira
- ⑱ Atbloķēšanas taustiņš
- ⑲ Tvaika daudzuma iestatīšanas slēdzis (ar bērnu drošības elementu)
- ⑳ Tvaika caurule
- ㉑ Punktteida sprausla
- ㉒ Apaļā suka (maza)
- ㉓ \*\* Jaudas sprausla
- ㉔ \*\* Apaļā suka (liela)
- ㉕ Rokas sprausla
- ㉖ Rokas sprauslas mikrošķiedras pārvaiks
- ㉗ Pagarinājuma caurules (2 gab.)
- ㉘ Atbloķēšanas taustiņš
- ㉙ Grīdas sprausla
- ㉚ „Velcro” savienojums
- ㉛ Mikrošķiedru grīdas tīrīšanas drāna (1 gab.)
- ㉜ Mikrošķiedru grīdas tīrīšanas drāna (2 gab.)
- ㉝ \*\* Paklāju tīrīšanas uzliktnis

\*\* SC 4 EasyFix Premium

## Montāža

### Piederumu montāža

1. Iespraust un nofiksēt vadības riteni un darbratus.  
**Attēls B**
2. Uzspraudiet piederuma vaļējo galu uz tvaika pistoles, līdz nofiksējas tvaika pistoles atbloķēšanas poga.  
**Attēls I**
3. Uzbīdīet piederuma atvērto galu uz punktteida sprauslas.  
**Attēls J**
4. Savienojiet pagarinājuma caurules ar tvaika pistoli.
  - a Uzbīdīet 1. pagarinājuma cauruli uz tvaika pistoles, līdz nofiksējas tvaika pistoles atbloķēšanas poga.  
Savienojuma caurule ir pievienota.

- b Uzbīdīet 2. pagarinājuma cauruli  
1. pagarinājuma caurulei.  
Savienojuma caurules ir savienotas.

### Attēls K

5. Uzbīdīet piederumu un / vai grīdas sprauslu pagarinājuma caurules brīvajam galam.  
Piederums ir pievienots.

### Piederumu atvienošana

1. Iestatiet tvaika apjoma izvēles slēdzi virzienā uz aizmuguri.  
Tvaika svira ir bloķēta.
2. Nospiediet atbloķēšanas taustiņu un atvienojiet daļas.

### Attēls Q

## Darbība

### Ūdens iepilde

Ūdens tvertni var noņemt, lai veiktu uzpildi, vai to uzpildīt, neizmērot no ierīces.

### IEVĒRĪBAI

#### Ierīces bojājumi

Nepiemērots ūdens var nosprostot sprauslas, resp., bojāt ūdens līmeņa indikatoru.

Neiepilliet tīru, destilētu ūdeni. Izmantojiet maksimāli 50 % destilēta un krāna ūdens maisījumu.

Neiepilliet veļas žāvētāja kondensācijas ūdeni.

Neiepilliet savāktu lietus ūdeni.

Neiepilliet tīrīšanas līdzekļus vai citus papildinājumus (piem., aromātus).

### Noņemiet ūdens tvertni, lai veiktu uzpildi

1. Ūdens tvertni izvelciet vertikāli un augšup.  
**Attēls C**
2. Piepildiet vertikāli novietoto ūdens tvertni līdz „MAX” atzīmei ar krāna ūdeni vai maksimāli 50 % destilēta un krāna ūdens maisījumu.
3. Ievietojiet ūdens tvertni un spiediet to lejup, līdz tā nofiksējas.

### Uzpildiet ierīci pievienotu ūdens tvertni

1. Iepildiet vertikāli novietotas ūdens tvertnes iepildes atverē līdz „MAX” atzīmei krāna ūdeni vai maksimāli 50 % destilēta ūdens un krāna ūdens maisījumu no trauka.

### Attēls D

### Ieslēdziet ierīci

#### Norādījums

Ja tvaika katlā nav ūdens vai arī ūdens daudzums ir nepietiekams, sāk darboties ūdens sūknis, kas ūdeni padod no tvertnes uz tvaika katlu. Uzpildes process var ilgt vairākas minūtes.

#### Norādījums

Ierīce ik pēc 60 sekundēm īslaicīgi aizver vārstu un šai brīdī ir dzirdams kluss klikšķis. Aizvēršana novērš vārsta iekļīšanās. Šis process neietekmē tvaika izplūdi.

1. Novietojiet ierīci uz stingras pamatnes.
2. Iespraudiet tīkla spraudni kontaktligzdā.

### Attēls E

3. Nospiediet slēdzi - „Izsl.”.

Mirgo zaļā apsildes kontrollampiņa.

### Attēls F

4. Gaidiet, līdz zaļā apsildes kontrollampiņa sāk spīdēt nepārtraukti.

### Attēls G



5. Nospiediet tvaika sviru.

### Attēls H

Izplūst tvaiks.

## Tvaika daudzuma regulēšana

Ar tvaika apjoma izvēles slēdzi tiek regulēts izplūstošā tvaika apjoms. Izvēles slēdzim ir 3 pozīcijas:

	Maksimālais tvaiku daudzums
	Samazināts tvaiku daudzums
	Tvaika nav - bērnu drošības elements <b>Norādījums</b> <i>Šajā pozīcijā tvaika sviru nav iespējams izmantot.</i>

1. Iestatiet tvaika apjoma izvēles slēdzi uz nepieciešamo tvaika daudzumu.
2. Nospiediet tvaika sviru.
3. Pirms tīrīšanas darbu uzsākšanas pavērsiet tvaika pistoli pret drānu, līdz tvaiks izplatās vienmērīgi.

## Ūdens iepilde

Ūdens trūkuma gadījumā ūdens trūkuma kontrollampina mirgo sarkanā krāsā un atskan signāls.

### Norādījums

Ūdens sūknis tvaika katlā uzpildi veic ar intervāliem. Veiksmīgas uzpildes gadījumā sarkanā ūdens trūkuma kontrollampina nodziest.

### Norādījums

Ja tvaika katlā nav ūdens vai arī ūdens daudzums ir nepietiekams, sāk darboties ūdens sūkns, kas ūdeni padod no tvertnes uz tvaika katlu. Uzpildes process var ilgt vairākas minūtes.

## IEVĒRĪBA!

### Ierīces bojājumi

Nepiemērots ūdens var nosprostot sprauslas, resp., bojāt ūdens līmeņa indikatoru.

Neiepildiet tīru, destilētu ūdeni. Izmantojiet maksimāli 50 % destilēta un krāna ūdens maisījumu.

Neiepildiet veļas žāvētāja kondensācijas ūdeni.

Neiepildiet savāktu lietus ūdeni.

Neiepildiet tīrīšanas līdzekļus vai citus papildinājumus (piem., aromātus).

1. Piepildiet ūdens tvertni līdz atzīmei „MAX” ar krāna ūdeni vai maksimāli 50 % destilēta un krāna ūdens maisījumu.  
Ierīce ir darba gatavībā.

## Ierīces izslēgšana

1. Nospiediet slēdzi „Izsl.”.

### Attēls O

Ierīce ir izslēgta.

2. Turiet nospiestu tvaika sviru, līdz vairs neplūst tvaiks.

### Attēls P

Tvaika katlā nav spiediena.

3. Pārvietojiet bērnu drošības elementu (tvaika apjoma izvēles slēdzis) atpakaļ.  
Tvaika svira ir bloķēta.
4. Atvienojiet tīkla spraudni no kontaktligzdas.
5. Iztukšojiet ūdens tvertni.

## Tvaika katla skalošana

Tvaika katlu skalojiet pēc, vēlākais, katras 10. katla uzpildes.

1. Izslēdziet ierīci, skatiet nodaļu Ierīces izslēgšana.
2. Ļaujiet ierīcei atdzist.
3. Iztukšojiet ūdens tvertni.
4. Izņemiet piederumu no piederumu turētāja.

5. Atveriet apkopes noslēgu. Lai to paveiktu, novietojiet pagarinājuma caurules brīvo galu uz apkopes noslēga, niefiksējiet to vadotnē un atskrūvējiet.

### Attēls T

6. Piepildiet tvaika katlu ar ūdeni un rūpīgi sakratiet. Šādi atdalīsies tvaika katla apakšā esošās kaļķa nogulsnes.

7. Iztukšojiet ūdeni no tvaika katla.

### Attēls U

## Ierīces glabāšana

1. Pagarinājuma caurules iespraust papildaprīkojuma lielajā turētājā.
2. Rokas sprauslu un punktveida strūklas sprauslu katru uzspraut uz 1 pagarinājuma caurules.
3. Piestipriniet lielo apaļo suku punktveida strūklas sprauslai.
4. Mazo apaļo suku un sprauslas iespraust papildaprīkojuma vidējā turētājā.
5. Iekariet grīdas tīrīšanas sprauslu novietošanas turētājā.

### Attēls R

6. Tvaika cauruli aptīt ap pagarinājuma caurulēm un tvaika pistoli iespraust grīdas tīrīšanas sprauslā.

### Attēls S

7. Aptiniet tīkla kabeli ap pagarinājuma caurulēm.
8. Tīkla kabeli iespraust piederumu nodalījumā.
9. Glabājiet ierīci sausā un pret salu nodrošinātā vietā.

## Svarīgas lietošanas norādes

### Grīdas virsmas tīrīšana

Pirms ierīces izmantošanas iesakām izslaucīt vai izsūkt grīdu. Šādi grīda jau pirms mitrās tīrīšanas būs tīra no netīrumiem un brīvajām daļiņām.

### Tekstila izstrādājumu atsvaidzināšana

Pirms apstrādes ar ierīci vienmēr pārbaudiet tekstila izstrādājumu savietojamību aizsegtā vietā: apstrādājiet tekstila izstrādājumu ar tvaiku, ļaujiet tam izžūt un pārbaudiet, vai nav radusies krāses vai formas deformācijas.

### Krāsotu vai lakotu virsmu tīrīšana

## IEVĒRĪBA!

### Bojātas virsmas

Tvaiks var izraisīt vaska, mēbeļu lakas, plastmasas pārklājumu vai krāsas bojājumus un malu līmēto virsmu atlīmēšanas.

Nevērsiet tvaika strūklu uz līmētām malām, jo to līme var izšķīst.

Neizmantojiet ierīci neapstrādāta koka vai parketa grīdu tīrīšanai.

Neizmantojiet ierīci lakotu vai ar plastmasu pārklātu virsmu, piemēram, virtuves un viesistabas mēbeļu, durvju vai parketa tīrīšanai.

1. Lai tīrītu šādas virsmas, nedaudz apstrādājiet ar tvaiku drāniņu un tad veiciet tīrīšanu.

### Stikla tīrīšana

## IEVĒRĪBA!

### Stikla pīšana un bojātas virsmas

Tvaiks var bojāt loga rāmja hermetizētās vietas un zemās āra temperatūrās radīt loga stikla rūs nosprieģojumu, izraisot tās saplīšanu.

Nevērsiet tvaika strūklu pret loga rāmja hermetizētajām vietām.

Zemās āra temperatūrās veiciet loga stiklu uzsildi, nedaudz apstrādājot ar tvaiku visu stikla virsmu.

- Loga stikla virsmu tīriet ar rokas sprauslu un pārvalku. Ūdens noņemšanai izmantojiet stikla tīrītāju vai noslaukiet virsmas.

## Piederumu lietošana

### Tvaika pistole

Tvaika pistoli bez piederumiem var izmantot šādiem mērķiem:

- Nedaudz saburzīta, pakārta apgērba gludināšanai: apgērba apstrādi ar tvaiku veiciet no 10-20 cm attālumā.
- Mitrajai putekļu tīrīšanai: Nedaudz apstrādājiet ar tvaiku drāniņu un veiciet mēbeļu tīrīšanu.

### Punktveida sprausla

Punktveida sprausla ir paredzēta grūti pieejamo vietu, šuvju, armatūru, izplūdes elementu, izlietņu, tualetu žalūziju vai radiatoru tīrīšanai. Jo tuvāk punktveida sprausla atrodas netīrajai vietai, jo labāka ir tās tīrīšanas darbība, jo pie sprauslas izplūdes ir vislielākā temperatūra un tvaika daudzums. Biezas kaļķa nogulsnes pirms tvaika tīrīšanas var apstrādāt ar piemērotu tīrīšanas līdzekli. Ļaujiet tīrīšanas līdzeklim iedarboties apm. 5 minūtes un tad veiciet tīrīšanu ar tvaiku.

1. Uzbīdīet punktveida sprauslu tvaika pistolei.

#### Attēls I

### Apajā suka (maza)

Mazā apaļā suka ir piemērota grūti noņemamu netīrumu tīrīšanai. Sukas ļauj vieglāk notīrīt grūti noņemamus netīrumus.

#### IEVĒRĪBA!

#### Bojātas virsmas

Suka var bojāt trauslas virsmas.

Nav piemērota trauslu virsmu tīrīšanai.

1. Uzmontējiet apaļo mazo apaļo suku punktveida sprauslai.

#### Attēls J

### Apajā suka (liela)

Lielā apaļā suka ir piemērota lielām noapaļotām virsmām, piem., izlietnēm, dušas vannaiņai, vannai, virtuves izlietnei.

#### IEVĒRĪBA!

#### Bojātas virsmas

Suka var bojāt trauslas virsmas.

Nav piemērota trauslu virsmu tīrīšanai.

1. Uzmontējiet lielo apaļo suku punktveida sprauslai.

#### Attēls J

### Jaudas sprausla

Jaudas sprausla ir paredzēta grūti noņemamu netīrumu tīrīšanai, stūru, šuvju izpūšanai utt.

1. Uzmontējiet jaudas suku punktveida sprauslai.

#### Attēls J

### Rokas sprausla

Rokas sprausla ir paredzēta nelielu mazgājamo virsmu, dušas kabīņu un spoguļu tīrīšanai.

1. Uzbīdīet rokas sprauslu atbilstoši punktveida sprauslai uz tvaika pistoles.

#### Attēls I

2. Pārvelciet rokas sprauslai pārvalku.

### Grīdas sprausla

Grīdas sprausla ir paredzēta mazgājamo sienas un grīdas virsmu, piem. akmens grīdu, flīžu un polivinilhlorīda grīdu tīrīšanai.

#### IEVĒRĪBA!

#### Tvaika radītie bojājumi

Karstums un mitrums var radīt bojājumus.

Pirms lietošanas neuzkrītošā vietā pārbaudiet karstumnoturību un tvaika iedarbību ar mazāko tvaika daudzumu.

#### Norādījumi

Tvaika tīrīšanas laikā tīrīšanas līdzekļa atlikumi vai kopšanas emulsijas uz tīrām virsmas var radīt svēdras, kas pazūd pēc atkārtotas tīrīšanas.

Pirms ierīces izmantošanas iesakām izslaucīt vai izsūkt grīdu. Šādi grīda jau pirms mitrās tīrīšanas būs tīra no netīrumiem un brīvājām daļiņām. Ļoti netīras virsmas tīriet lēnām, lai tvaiks iedarbotos ilgāk.

1. Savienojiet pagarinājuma caurules ar tvaika pistolei.

#### Attēls K

2. Uzbīdīet grīdas sprauslu pagarinājuma caurulei.

3. Piestipriniet grīdas drānu ar Velcro stiprinājumiem grīdas sprauslai.

a Novietojiet grīdas drānu ar Velcro stiprinājumiem uz augšu.

b Novietojiet grīdas sprauslu uz grīdas drānas un to viegli piespiediet.

#### Attēls M

Grīdas drāna ar Velcro stiprinājumiem piestiprinās grīdas sprauslai.

### Grīdas drānas noņemšana

1. Uzklāpiet ar kāju uz grīdas drānas mēlītes un paceļiet grīdas sprauslu augšup.

#### Attēls M

#### Norādījumi

Sākumā grīdas tīrīšanas drānas Velcro stiprinājums vēl ir ļoti spēcīgs un šādā gadījumā grūti atvienojams no grīdas tīrīšanas sprauslas. Pēc vairākkārtējas lietošanas un pēc grīdas tīrīšanas drānas izmazgāšanas to ir viegli atvienot no grīdas tīrīšanas sprauslas un tas ir sasniedzis optimālo saķeri.

### Grīdas tīrīšanas sprauslas novietošana

1. Ja ekspluatācija tiek pārtraukta, grīdas tīrīšanas sprauslu nepieciešams iekarināt novietošanas turētājā.

#### Attēls R

### Paklāju tīrīšanas uzliktnis

Ar paklāju tīrīšanas uzliktni iespējams atsvaidzināt paklājus.

#### IEVĒRĪBA!

#### Paklāju tīrīšanas uzliktna un paklāja bojājumi

Netīrs paklāju tīrīšanas uzliktnis, kā arī karstums un mitrums var radīt paklāja bojājumus.

Tādēļ pirms lietošanas pārbaudiet paklāja izturību pret karstumu un tvaika iedarbību neuzkrītošā vietā ar nelielāko tvaika daudzumu.

Ievērojiet paklāja ražotāja tīrīšanas norādes.

Pārliecinieties, ka paklājs pirms paklāju tīrīšanas uzliktna lietošanas ir izsūkts un no tā ir iztīrīti traipi.

Pirms lietošanas un pēc darbības pārtraukumiem, nolaižot tvaiku notekā (bez grīdas tīrāmās drānas / ar papildaprīkojumu), atbrīvojiet no iespējamās ūdens uzkrāšanās ierīcē (kondensāts).

Izmantojiet paklāju tīrīšanas uzliktni tikai ar grīdas tīrāmo drānu pie grīdas uzgaļa.

Izmantojot paklāju tīrīšanas uzliktni darbam ar tvaiku, izvēlieties zemu tvaika jaudas līmeni.

Neturiet tvaiku ilgstoši vienā vietā (maksimāli 5 sekundes), lai izvairītos no spēcīga mitruma un temperatūras iedarbības bojājumu riska.

Neizmantojiet paklāju tīrīšanas uzliktni paklājiem ar garām plūksnām.

## Piestipriniet paklāju tīrīšanas uzliktni pie grīdas uzgaļa

1. Piestipriniet grīdas tīrīšanas drānu pie grīdas uzgaļa, skatīt nodaļu Grīdas sprausla.  
**Attēls M**
2. Grīdas uzgali ar vieglu spiedienu ieslidināt paklāju tīrīšanas uzliktnī un ļaut nofiksēties.  
**Attēls N**
3. Sākt paklāja tīrīšanu.

## Paklāju tīrīšanas uzliktna noņemšana no grīdas uzgaļa

### △ UZMANĪBU Pēdu apdegumi

Paklāju tīrīšanas uzliktnis saskarē ar tvaiku var uzkarst. Paklāju tīrīšanas uzliktni neizmantojiet ar baseam kājām vai atvērtām sandalēm.

Paklāju tīrīšanas uzliktni izmantojiet un noņemiet tikai ar atbilstošiem apaviem.

1. Paklāju tīrīšanas uzliktna mēlīti ar apavu purngalu nospiež uz leju.
2. Grīdas uzgali pacelt uz augšu.

### Attēls N

## Kopšana un apkope

### Tvaika katla atkaļķošana

#### Norādījumi

Tā kā ierīcē veidojas kaļķa nosēdumi, iesakām to atkaļķot pēc tabulā norādīto ūdens tvertnes uzpildes reizu skaita (TF = tvertnes uzpildes reizes).

Cietības līmenis	°dH	mmol/l	TF	
I	mīksts	0-7	0-1,3	100
II	vidējs	7-14	1,3-2,5	90
III	ciets	14-21	2,5-3,8	75
IV	ļoti ciets	> 21	> 3,8	50

#### Norādījumi

Informāciju par krāna ūdens cietību vaicājiet jūsu ūdens apgādes uzņēmumā vai pilsētas atbildīgajā iestādē.

#### IEVĒRĪBA!

#### Bojātas virsmas

Atkaļķošanas šķīdums var bojāt trauslas virsmas.

Ierīces uzpildi un iztukšošanu veiciet rūpīgi.

1. Izslēdziet ierīci, skatiet nodaļu Ierīces izslēgšana.
2. Ļaujiet ierīcei atdzist.
3. Iztukšojiet ūdens tvertni.
4. Izņemiet piederumu no piederumu turētāja.
5. Atveriet apkopes noslēgu. Lai to paveiktu, novietojiet pagarinājuma caurules brīvo galu uz apkopes noslēgja, nofiksējiet to vadotnē un atskrūvējiet.

### Attēls T

6. Iztukšojiet ūdeni no tvaika katla.

### Attēls U

#### IEVĒRĪBA!

#### Atkaļķošanas līdzekļa radītie ierīces bojājumi

Nepiemērots atkaļķošanas līdzeklis un nepareiza atkaļķošanas līdzekļa dozēšana var radīt ierīces bojājumus. Izmantojiet tikai KÄRCHER atkaļķošanas līdzekli.

0,5 l ūdens pievienojiet 1 atkaļķošanas līdzekļa dozēšanas vienību.

7. Atkaļķošanas līdzekļa šķīdumu atkaļķošanas līdzeklim pievienojiet atbilstoši norādēm.
8. Iepildiet atkaļķošanas līdzekļa šķīdumu tvaika katlā. Neaizveriet tvaika katlu.
9. Ļaujiet atkaļķošanas līdzeklim iedarboties apm. 8 stundas.

10. Iztukšojiet atkaļķošanas līdzekli no tvaika katla.

11. Nepieciešamības gadījumā atkārtojiet tīrīšanas procesu.
12. Izskalojiet tvaika katlu 2-3 reizes ar aukstu ūdeni, lai izskalojtu visus atkaļķošanas līdzekļa šķīduma atlikumus.
13. Iztukšojiet ūdeni no tvaika katla.
14. Nožāvējiet strāvas tīkla vada glabāšanas novietni.
15. Pieskrūvējiet apkopes noslēgu ar pagarinājuma cauruli.

## Piederumu kopšana

(piederumi - atbilstoši piegādes komplektam)

#### Norādījumi

Grīdas tīrīšanas drāna un rokas sprauslas pārvalks ir ierīcēš izmazgāti, tādēļ tos var nekvēloties izmantot darbam ar tvaika tīrītāju. Mikrošķīdņas drānas nav piemērotas žāvētājam.

#### Norādījumi

Veicot drānu mazgāšanu, skatiet mazgāšanas birkas norādes. Nelietojiet veļas mīkstinātāju, lai drānas nezaudētu labo neīrūmu savākšanas spēju.

1. Grīdas drānas un pārvalkus veļasmašīnā mazgājiet ar maksimāli 60 °C temperatūru.

## Palīdzība traucējumu gadījumā

Traucējumu cēloņi bieži vien ir vienkārši un tos ar turpmākā pārskata palīdzību var novērst pašu spēkiem. Šaubu vai nenorādītu traucējumu gadījumā, lūdzu, vērsieties autorizētā klientu servisā.

#### △ BRĪDINĀJUMS

#### Strāvas trieciens un apdegumu draudi

Traucējumu novēršana ir bīstama, ja ierīce ir pievienota strāvas tīklam vai vēl nav atdzisusi.

Atvienojiet strāvas vada spraudni.

Ļaujiet ierīcei atdzist.

Tvaika katls ir aizkaļķojies.

- Atkaļķojiet tvaika katlu.

#### Ūdens trūkuma kontrollampīna mirgo sarkanā krāsā un atskan signāls

Ūdens tvertnē nav ūdens.

- Piepildiet ūdens tvertni līdz atzīmei „MAX”.

#### Ūdens trūkuma kontrollampīna spīd sarkanā krāsā

Tvaika katlā nav ūdens. Nostrādājusi sūkņa pārkaršanas aizsardzība.

1. Izslēdziet ierīci, skatiet nodaļu Ierīces izslēgšana.
2. Piepildiet ūdens tvertni.
3. Izslēdziet ierīci, skatiet nodaļu Ierīces izslēgšana.

Ūdens tvertne nav ievietota pareizi vai ir aizkaļķojusies.

1. Noņemiet ūdens tvertni.
2. Izskalojiet ūdens tvertni.
3. Ievietojiet ūdens tvertni un spiediet to leju, līdz tā nofiksējas.

#### Nevar nospiegt tvaika sviru

Tvaika svira ir nofiksēta ar bērnu drošības elementu.

- Iestatiet bērnu drošības elementu (tvaika apjoma izvēles slēdzi) virzienā uz priekšu.

Tvaika svira ir atbloķēta.

#### Ilgas uzsīšanas laiks

Tvaika katls ir aizkaļķojies.

- Atkaļķojiet tvaika katlu.

#### Palielināta ūdens izplūde

Tvaika katls ir aizkaļķojies.

- Atkaļķojiet tvaika katlu.

## Tehniskie dati

### Strāvas pieslēgums

Spriegums	V	220-240
Fāze	~	1
Frekvence	Hz	50-60
Drošinātāja veids		IPX4
Aizsardzības klase		I

### Jaudas dati

Apsildes jauda	W	2000
Maksimālais darba spiediens	MPa	0,35
Uzsildes laiks	Minūtes	4
Ilgstoša tvaika padeve	g/min	50
Maksimālais tvaika spiediens	g/min	110

### Uzpildes līmenis

Ūdens tvertne	l	0,8
Tvaika katls	l	0,5

### Izmēri un svars

Svars (bez piederumiem)	kg	4,1
Garums	mm	350
Platums	mm	280
Augstums	mm	270

Paturētas tiesības veikt tehniskas izmaiņas.

## Turinys

Bendrieji nurodymai	140
Naudojimas pagal paskirtį	140
Aplinkos apsauga	140
Priedai ir atsarginės dalys	140
Komplektacija	140
Garantija	140
Saugos įtaisai	140
Įrenginio aprašymas	141
Montavimas	141
Naudojimas	141
Svarbūs naudojimo nurodymai	142
Priedų naudojimas	143
Techninė priežiūra ir eksploatacinės parengties užtikrinimas	144
Pagalba gedimų atveju	144
Techniniai duomenys	145

## Bendrieji nurodymai



Prieš pradėdami naudoti įsigytą įrenginį, perskaitykite originalią naudojimo instrukciją ir pridėtus saugos reikalavimus.

Vadovaukitės šiais dokumentais.

Išsaugokite abu šiuos dokumentus, kad galėtumėte naudotis jais vėliau arba perduoti kitam savininkui.

## Naudojimas pagal paskirtį

Šį įrenginį naudokite tik privačiai. Įrenginys skirtas valymui garais ir jį galima naudoti su tinkamais priedais, kaip aprašyta šioje naudojimo instrukcijoje. Valymo priemonės nereikalingos. Paisykite saugos reikalavimų.

## Aplinkos apsauga



Pakuotės medžiagos gali būti perdirbamos. Pakuotės atliekas sutvarkykite tausodami aplinką.



Elektros ir elektroniniuose prietaisuose būna vertingų perdirbamų medžiagų ir dažnai tokių dalių, su kuriomis netinkamai elgiantis arba netinkamai jas pašalinus gali kilti pavojus žmonių sveikatai ir aplinkai. Tačiau norint tinkamai eksploatuoti įrenginį šios dalys būtinos. Šiuo simboliu pažymėtus įrenginius draudžiama šalinti su buitinėmis atliekomis.

### Pastabos dėl sudėtinųjų medžiagų (REACH)

Naujausią informaciją apie sudėtinės medžiagas rasite: [www.kaercher.de/REACH](http://www.kaercher.de/REACH)

## Priedai ir atsarginės dalys

Naudokite tik originalius priedus ir originalas atsarginės dalis – taip užtikrinsite, kad įrenginys veiktų patikimai ir be triukščių.

Informaciją apie priedus ir atsarginės dalis rasite svetainėje [www.kaercher.com](http://www.kaercher.com).

## Komplektacija

Įrenginio tiekiamo komplekto sudėtis parodyta ant pakuotės. Išpakavę patikrinkite, ar yra visos įrenginio detalės. Jei trūksta priedų arba yra transportavimo pažeidimų, praneškite apie tai pardavėjui.

## Garantija

Kiekvienoje šalyje galioja mūsų įgaliotų pardavėjų nustatytos garantijos sąlygos. Galimus įrenginio gedimus garantijos galiojimo laikotarpiu pašalinsime nemokamai, jei tokių gedimų priežastis buvo netinkamos medžiagos ar gamybos defektai. Dėl garantinių gedimų šalinimo kreipkitės į savo pardavėją arba artimiausią klientų aptarnavimo tarnybą pateikdami pirkimą patvirtinantį kasos kvitą.

(Adresą rasite kitoje pusėje)

## Saugos įtaisai

### ⚠ ATSAUGIAI

#### Trūkstanti arba pakeisti saugos įtaisai

Apsauginiai įtaisai garantuoja jūsų saugą.

Apsauginius įtaisus modifikuoti ar apėti draudžiama.

## Simboliai ant įrenginio

(Priklausomai nuo įrenginio tipo)



Pavojus nusidenginti, įrenginio paviršius naudojimo metu įkaista



Pavojus nusiplikyti garais



Perskaitykite naudojimo instrukciją

## Slėgio regulatorius

Slėgio regulatorius slėgį garų katilė naudojimo metu palaiko kuo pastovesnį. Garo katilė pasiekus maksimalų darbinį slėgį šildymas atjungiamas, o slėgiui nukritus dėl sumažėjusių garų kiekio, jis vėl jungiamas.

## Apsauginis termostatas

Apsauginis termostatas apsaugo įrenginį nuo perkaitimo. Jeigu slėgio regulatorius ir katilo termostatas sugenda ir įrenginys perkaista, apsauginis termostatas įrenginį išjungia. Norėdami atstatyti apsauginį termosta-



ta, kreipkitės į atsakingą KÄRCHER klientų aptarnavimo tarnybą.

### Katilo termostatas

Klaidos atveju katilo termostatas atjungia šildymą, pvz., jeigu garų katilė nėra vandens ir temperatūra garų katilė pakyla.

Kai tik papildysite vandens, įrenginį vėl galima bus naudoti.

### Techninės priežiūros sklendė

Techninės priežiūros sklendė uždaro garų katilį ir apsaugo nuo susidarancio slėgio. Techninės priežiūros sklendė kartu yra ir viršslėgio vožtuvas. Jeigu slėgio reguliatorius sugedęs ir garų katilė susidaro garų slėgis, atsidaroma viršslėgio vožtuvas ir garai per techninės priežiūros sklendę išeina į išorę.

Prieš pakartotinai naudodami įrenginį, kreipkitės į KÄRCHER klientų aptarnavimo tarnybą.

### Įrenginio aprašymas

Šioje naudojimo instrukcijoje aprašoma kiekviena galima komplektacija. Atsižvelgiant į modelį, kiekvienoje komplektacijoje yra skirtingų (žr. pakuotę).

**Paveikslai pateikti grafikų puslapyje**

#### Paveikslas A

- ① Vandens talpykla
- ② Vandens talpyklos pripildymo anga
- ③ Jungiklis – Ij.
- ④ Jungiklis – Išj.
- ⑤ Kontrolinė lemputė (žalia) – šildymas
- ⑥ Kontrolinė lemputė (raudona) – trūksta vandens
- ⑦ Nešiojimo rankena
- ⑧ Laikiklis priedams
- ⑨ Laikiklis priedams
- ⑩ Techninės priežiūros sklendė
- ⑪ Laikymo vieta maitinimo tinklo laidui
- ⑫ Grindų antgalio laikymo atrama
- ⑬ Maitinimo tinklo laidas su tinklo kištuku
- ⑭ Važiavimo ratai (2 vienetai)
- ⑮ Sukamasis ratukas
- ⑯ Garo pistoletas
- ⑰ Garo svirtis
- ⑱ Atblokavimo mygtukas
- ⑲ Pasirinkimo jungiklis garo kiekiui (su apsauga nuo vaikų)
- ⑳ Garų žarna
- ㉑ Tiesios srovės purkštukas
- ㉒ Apvalus šepetys (mažas)
- ㉓ \*\*Purkštukas „Power“
- ㉔ --Apvalus šepetys (didelis)
- ㉕ Rankinis purkštukas
- ㉖ Rankinio purkštuko mikropluošto apvalkalas
- ㉗ Ilginimo vamzdžiai (2 vienetai)

㉘ Atblokavimo mygtukas

㉙ Grindų purkštukas

㉚ Jungtis

㉛ Mikropluošto grindų šluostė (1 vienetas)

㉜ \*\*Mikropluošto grindų šluostė (2 vienetai)

㉝ \*\*Adapteris kilimams

\*\* SC 4 EasyFix Premium

### Montavimas

#### Priedų montavimas

1. Užmaukite ant ratų sukamuosius ratukus ir užfiksuokite.  
**Paveikslas B**
2. Atvirą priedo galą užmaukite ant garo pistoleto ir stumkite jį tol, kol užsifiksuos garo pistoleto atblokavimo mygtukas.  
**Paveikslas I**
3. Užstumkite atvirą priedo galą ant garo purkštuko arba garo pistoleto.  
**Paveikslas J**
4. Prailginimo vamzdį sujunkite su garo pistoleto.
  - a 1-ąjį prailginimo vamzdį užmaukite ant garo pistoleto ir stumkite jį tol, kol užsifiksuos garo pistoleto atblokavimo mygtukas.  
Sujungimo vamzdis sujungtas.
  - b 2-ąjį prailginimo vamzdį užstumkite ant 1-ojo prailginimo vamzdžio.  
Sujungimo vamzdžiai sujungti.**Paveikslas K**
5. Užstumkite priedą ir (arba) grindų antgalį ant laisvo prailginimo vamzdžio galo.  
Sujungimo vamzdis sujungtas.

#### Priedų išmontavimas

1. Pasirinkimo jungiklį garo kiekiui nustatykite atgal. Garo svirtis užblokuota.
2. Paspauskite atblokavimo mygtuką ir atskirkite dalis.  
**Paveikslas Q**

### Naudojimas

#### Vandens pripylimas

Vandens talpyklą bet kada galima nuimti papildyti arba papildyti ją tiesiai ant įrenginio.

#### DĖMESIO

#### Įrenginio saugumas

Naudojant netinkamą vandenį gali užsikimšti purkštukai arba gali būti sugadintas vandens lygio rodmuo.

Nepilkite švaraus destiliuoto vandens. Naudokite daugiausia 50 % destiliuoto vandens, sumaišyto su vandentiekio vandeniu.

Nepilkite kondensato vandens iš skalbinių džiovyklės. Nepilkite surinkto lietaus vandens.

Nepilkite jokių valymo priemonių ar kitų priedų (pvz., aromatinių medžiagų).

#### Vandens talpyklą prieš pildydami nuimkite

1. Patraukite vandens talpyklą vertikaliai į viršų.  
**Paveikslas C**
2. Vandens talpyklą vertikalioje padėtyje pripildykite vandentiekio vandens arba daugiausia 50 % destiliuoto vandens ir vandentiekio vandens mišiniu iki žymės MAX.
3. Įdėkite vandens talpyklą ir paspauskite žemyn, kol užsifiksuos.

## Vandens talpyklą pildykite nenuėmę nuo įrenginio

1. Pro vandens talpyklos pripildymo angą pripilkite vandentiekio vandens arba daugiausia 50 % destiliuoto vandens ir vandentiekio vandens mišinio iš indo iki žymės MAX.

### Paveikslas D

## Įrenginio įjungimas

### Pastaba

Jeigu garų katilė nėra vandens arba jo yra per mažai, įsijungia vandens siurblys ir tiekia vandenį iš vandens talpyklos į garų katilą. Pripildymo procesas gali trukti kelias minutes.

### Pastaba

Įrenginys kas 60 sekundžių trumpam uždaro vožtuvą, tada girdėti tylus spragtelėjimas. Uždarymas neleidžia užstrigti vožtuvui. Garų srautui tai įtakos nedaro.

1. Pastatykite įrenginį ant tvirto pagrindo.
2. Įkiškite tinklo kištuką į lizdą.

### Paveikslas E

3. Nuspauskite įjungimo mygtuką. Žalia šildymo kontrolinė lemputė mirksi.

### Paveikslas F

4. Palaukite, kol žalia šildymo kontrolinė lemputė ims šviesti nenutrūkstamai.

### Paveikslas G



5. Paspauskite garų svirtį.

### Paveikslas H

Išsiskiria garai.

## Garų kiekio reguliavimas

Išsiskiriančių garų kiekis reguliuojamas pasirinkimo mygtuku garų kiekiui nustatyti. Pasirinkimo jungiklis turi 3 padėtis:

	Maksimalus garų kiekis
	Sumažintas garų kiekis
	Be garų. Apsauga nuo vaikų <b>Pastaba</b> <i>Šioje padėtyje garų svirties įjungti neįmanoma.</i>

1. Pasirinkimo jungikliu garo kiekiui nustatykite norimą garų kiekį.
2. Paspauskite garų svirtį.
3. Prieš pradėdami valyti nukreipkite garų pistoletą į šluostę, kol garai pradės išsiskirti tolygiai.

## Vandens papildymas

Jeigu trūksta vandens, šviečia raudona vandens trūkumo lemputė ir pasigirsta garsinis signalas.

### Pastaba

Vandens siurblys intervalais pripildo garų katilą. Jeigu pripildoma sėkmingai, raudona vandens trūkumo kontrolinė lemputė užgessta.

### Pastaba

Jeigu garų katilė nėra vandens arba jo yra per mažai, įsijungia vandens siurblys ir tiekia vandenį iš vandens talpyklos į garų katilą. Pripildymo procesas gali trukti kelias minutes.

### DĖMESIO

#### Įrenginio pažeidimai

Naudojant netinkamą vandenį gali užsikimšti purkštukai arba gali būti sugadintas vandens lygio rodmuo.

Nepilkite švaraus destiliuoto vandens. Naudokite daugiausia 50 % destiliuoto vandens, sumaišyto su vandentiekio vandeniu.

Nepilkite kondensato vandens iš skalbinių džiovyklės. Nepilkite surinkto lietaus vandens.

Nepilkite jokių valymo priemonių ar kitų priedų (pvz., aromatinių medžiagų).

1. Vandens talpyklą pripildykite vandentiekio vandens arba daugiausia 50 % destiliuoto vandens ir vandentiekio vandens mišinio iki žymės MAX. Įrenginys paruoštas naudojimui.

## Įrenginio išjungimas

1. Nuspauskite išjungimo mygtuką.

### Paveikslas O

Įrenginys išjungtas.

2. Spauskite garų svirtį tol, kol nebebus garų.

### Paveikslas P

Garų katilė slėgio nėra.

3. Apsauga nuo vaikų (pasirinkimo jungiklį garo kiekiui nustatykite atgal).

Garų svirtis užblokuota.

4. Ištraukite tinklo kištuką iš lizdo.

5. Ištuštinkite vandens talpyklą.

## Garų katilo skalavimas

Įrenginio garų katilą išskalaukite mažiausiai kas 10 talpyklos pripildymų.

1. Įrenginio išjungimas, žr. skyrių Įrenginio išjungimas.
2. Palaukite, kol įrenginys atšąs.
3. Ištuštinkite vandens talpyklą.
4. Išimkite priedus iš priedų laikiklio.
5. Atidarykite techninės priežiūros angą. Šiuo tikslu užmaukite ant techninės priežiūros angos prailginimo vamzdžio atvirą galą.

### Paveikslas T

6. Išskalaukite garų katilą vandeniu ir energingai pasūpuokite. Taip atsilaisvins kalkių nuosėdos, kurios susidarė ant garų katilo dugno.

7. Išplikite visą vandenį iš garų katilo.

### Paveikslas U

## Įrenginio saugojimas

1. Įkiškite prailginimo vamzdžius į didelį laikiklį priedams.
  2. Rankinį purkštuką ir tiesios srovės purkštuką po vieną užmaukite ant prailginimo vamzdžių.
  3. Pritvirtinkite didelį apvalų šepetį ant tiesios srovės purkštuko.
  4. Mažą apvalų šepetį ir purkštukus įkiškite į vidutinį laikiklį priedams.
  5. Grindų antgalį įkabinkite į laikymo atramą.
- ### Paveikslas R
6. Garų žarną apvyniokite apie prailginimo vamzdžius ir įkiškite garų pistoletą į grindų antgalį.
- ### Paveikslas S
7. Užvyniokite tinklo kabelį ant prailginimo vamzdžių.
  8. Tinklo kabelį įkiškite į priedų dėklą.
  9. Įrenginį laikykite sausoje ir nuo šalčio apsaugotoje vietoje.

## Svarbūs naudojimo nurodymai

### Grindų paviršių valymas

Prieš naudojant įrenginį rekomenduojame grindis iššluoti arba išsiurbti. Taip nuo grindų jau prieš valant jas drėgnu būdu bus pašalintas purvas ir laisvos dalelės.

### Tekstilinių gaminių atnaujinimas

Prieš naudodami įrenginį visada patikrinkite tekstilinio gaminio atsparumą į akis nekrentančioje jo vietoje. Ap-

dorokite tekstilę garais, palikite išdžiūti, paskui patikrinkite ar nepakito spalva bei forma.

### **Paviršių su danga arba dažytų paviršių valymas**

#### **DĖMESIO**

##### **Pažeisti paviršiai**

Nuo garų gali atšokti vaškas, baldų poliravimo priemonė, plastikinės dangos arba dažai bei kraštų apvadai. Niekada nekreipkite garų į kraštų apvadus, nes jie gali atšokti.

Nenaudokite įrenginio nauzsandarintoms medinėms arba parketo grindims.

Nenaudokite įrenginio dažytiems arba plastikų padegtiems paviršiams, tokiems kaip virtuvės ir kiti baldai, durys arba parketas.

1. Šiems paviršiams valyti trumpam garais apdorokite šluostę ir ja nuvalykite.

### **Stiklo valymas**

#### **DĖMESIO**

##### **Iškilęs stiklas ir pažeistas paviršius**

Garai gali pažeisti užsandarintas langų rėmo dalis, o esant žemoms lauko temperatūroms sukelti įtampą ant stiklo paviršiaus, nuo to jis gali įskilti.

Garų srautą draudžiama nukreipti į užsandarintą langų rėmo dalį

jeigu lauko temperatūra žema, pirma sušildykite stiklą lengvai apdorodami visą jo paviršių garais.

- Langų paviršių valykite rankiniu purkštuku ir apvalkalu. Vandeniui nuo stiklo nuvalyti naudokite langų valymui skirtą brauktuvą arba sausai nušluostykite.

### **Priedų naudojimas**

#### **Garų pistoletas**

Garų pistoletas be priedų gali būti naudojamas tokiems darbams:

- Nedidelėms raukšlėms nuo kabančių drabužių lyginti: Apdorokite drabužį garais iš 10–20 cm atstumo.
- Dulkėms valyti drėgnuoju būdu: Baldams valyti trumpam garais apdorokite šluostę ir ja nuvalykite.

#### **Tiesios srovės purkštukas**

Tiesios srovės purkštukas tinkamas valyti sunkiai pasiekiamoms vietoms, siūlėms, armatūrai, nuotakams, praustuvams, klozetams, žaliuzėms arba radiatoriams. Uo arčiau tiesios srovės purkštukas laikomas prie užterštos vietos, tuo didesnis valomasis poveikis, nes temperatūra ir garų kiekis prie purkštuko angos yra didžiausi. Stambias kalkių nuosėdas prieš valant garais galima apdoroti tam tinkama valymo priemone. Palikite valymo priemonę veikti apie 5 minutes, paskui apdorokite garais.

1. Užmaukite tiesios srovės purkštuką ant garų pistoleto.

#### **Paveikslas I**

#### **Apvalus šepetys (mažas)**

Mažas apvalus šepetys tinkamas sunkiai nuvalomiems nešvarumams valyti. Valant šepetį sunkiai nuvalomi nešvarumai pašalinami paprasčiau.

#### **DĖMESIO**

##### **Pažeisti paviršiai**

Šepetys gali subraižyti lengvai pažeidžiamus paviršius. Netinkamas valyti lengvai pažeidžiamiems paviršiams.

1. Sumontuokite mažą apvalų šepetį ant tiesios srovės purkštuko.

#### **Paveikslas J**

#### **Apvalus šepetys (didelis)**

Didelis apvalus šepetys tinkamas valyti dideliems užpvalintiems paviršiams, pvz., praustuvams, dušo kabinoms vonioms, virtuvinėms plautuvėms.

#### **DĖMESIO**

##### **Pažeisti paviršiai**

Šepetys gali subraižyti lengvai pažeidžiamus paviršius. Netinkamas valyti lengvai pažeidžiamiems paviršiams.

1. Sumontuokite didelį apvalų šepetį ant tiesios srovės purkštuko.

#### **Paveikslas J**

#### **Purkštukas „Power“**

Purkštukas „Power“ tinkamas sunkiai nuvalomiems nešvarumams, kampams ir siūlėms valyti.

1. Sumontuokite apvalų šepetį ant purkštuko „Power“.

#### **Paveikslas J**

#### **Rankinis purkštukas**

Rankinis purkštukas tinkamas valyti mažiems plaunamoms paviršiams, dušo kabinoms ir veidrodžiams.

1. Užmaukite rankinį purkštuką pagal tiesios srovės purkštuką ant garo pistoleto.

#### **Paveikslas I**

2. Užvilkite ant rankinio purkštuko užvalkalą.

#### **Grindų purkštukas**

Grindų antgalis tinkamas valyti plaunamoms sienų ir grindų dangoms, pvz., akmens masės grindims, plytelėms ir PVC dangai.

#### **DĖMESIO**

##### **Pažeidimai dėl garų poveikio**

Karštis ir pernelyg didelė drėgmė gali pažeisti.

Naudodami mažiausią garų kiekį prieš eksploatavimą į akis nekrentančioje vietoje išbandykite atsparumą šilumos ir garų poveikiui.

##### **Pastaba**

Valymo priemonės likučiai arba priežiūros emulsijos ant valomo paviršiaus valant garais gali sudaryti nelygumų, tačiau naudojant daug kartų jie dingsta.

Prieš naudojant įrenginį rekomenduojame grindis iššluoti arba išsiurbti. Taip nuo grindų jau prieš valant jas drėgnu būdu bus pašalintas purvas ir laisvos dalelės. Ant smarkiai užterštų paviršių dirbkite lėtai, kad garų poveikis būtų ilgesnis.

1. Prailginimo vamzdį sujunkite su garo pistoleto.

#### **Paveikslas K**

2. Užmaukite grindų purkštuką ant prailginimo vamzdžio.

3. Gindų šluostę pritvirtinkite prie antgalio grindims.
  - a Grindų šluostę padėkite ant grindų lipniomis juostomis į viršų.
  - b Gindų antgalį nesmarkiai spausdami padėkite ant grindų šluostės.

#### **Paveikslas M**

Grindų šluostė lipniais fiksatoriais pati prisitvirtins prie grindų antgalio.

#### **Grindų šluostės nuėmimas**

1. Uždėkite pedą ant grindų šluostės plokštelės ir pakelkite grindų antgalį į viršų.

#### **Paveikslas M**

##### **Pastaba**

Pradžioje grindų šluostės lipnios juostos yra dar labai stiprios ir jas gali būti sunku nuimti nuo grindų antgalio. Panaudojus keletą kartų ir išskalbus nuimti nuo grindų antgalio juos paprasta ir pasiekiamas optimalus sukibimas.

## Grindų antgalio laikymas

1. Nutraukę darbą grindų antgalį įkabinkite į laikymo atramą.

### Paveikslas R

## Adapteris kilimams

Naudojant kilimų adapterį kilimą galima atnaujinti.

### DĖMESIO

#### Kilimų adapterio ir kilimo pažeidimas

Suterštas kilimų adapteris, karštis ir pernelyg didelė drėgmė gali pažeisti kilimą.

Naudodami mažiausią garų kiekį prieš eksploatavimą į akis nekrentančioje vietoje išbandykite kilimo atsparumą šilumos ir garų poveikiui.

Vykdykite kilimo gamintojo pateiktų valymo nurodymų. Patikrinkite, ar prieš kilimo adapterio naudojimą iš kilimo buvo pašalintos dulksės ir išvalytos dėmės.

Prieš naudojimą ar po darbo pertraukų į nuotaką (be grindų šluostės / su priedu) pašalinkite po garavimo įrenginyje susikaupusį vandenį (kondensatą).

Kilimo adapterį naudokite tik su grindų šluoste, uždėta ant antgalio grindims.

Valydamis garais, jeigu naudojate kilimo adapterį, pasirinkite mažą garų pakopą.

Garų ilgam nenukreipkite į vieną vietą (ne ilgiau kaip 5 sek.), kad būtų išvengta pernelyg didelio sudrėkinimo ir temperatūros sukkelto žalingo poveikio.

Kilimo adapterio nenaudokite su kilimais, kurių sudėtyje yra didelis kiekis pūkų.

#### Kilimo adapterį pritvirtinkite prie antgalio grindims.

1. Grindų šluostę pritvirtinkite prie antgalio grindims, žr. skyrių Grindų purkštukas.
- Paveikslas M**
2. Antgalį grindims atsargiai spausdami įstatykite į kilimo antgalį ir užfiksuokite.
- Paveikslas N**
3. Pradėkite valyti kilimą.

#### Kilimo adapterį nuimkite nuo antgalio grindims.

### ⚠ ATSARGIAI

#### Kojų nusideginimas

Kaitinant garais kilimo adapteris gali įšilti.

Kilimo adapterio neleidžiama naudoti ar jį nuimti basomis kojomis ar atvira avalyne.

Kilimo adapterį naudokite ir nuimkite tik avėdami tinkamą avalynę.

1. Kilimo adapterio plokštelę nuspauskite avalynės galu.
  2. Antgalį grindims pakelkite į viršų.
- Paveikslas N**

## Techninė priežiūra ir eksploatacinės parengties užtikrinimas

### Kalkių šalinimas iš garų katilo

#### Pastaba

Kadangi įrenginyje susidaro kalkės, rekomenduojame po lentelėje nurodyto vandens talpyklos papildymų skaičiaus (TP = talpyklos papildymas) pašalinti iš jos kalkes.

Kietumo diapazonas	°dH	mmol/l	TP	
I	minkštas	0-7	0-1.3	100
II	vidutinio kietumo	7-14	1,3-2.5	90
III	kietas	14-21	2,5-3.8	75

Kietumo diapazonas	°dH	mmol/l	TP	
IV	labai kietas	>21	>3,8	50

#### Pastaba

Vandens tiekimo įstaiga arba komunalinė įmonė suteiks informaciją apie jūsų vandentiekio vandens kietumą.

### DĖMESIO

#### Pažeisti paviršiai

Kalkių šalinimo tirpalas gali pažeisti jautrius paviršius. Įrenginį pripildykite ir ištuštinkite atsargiai.

1. Įrenginio išjungimas, žr. skyrių Įrenginio išjungimas.
2. Palaukite, kol įrenginys atauš.
3. Ištuštinkite vandens talpyklą.
4. Išimkite priedus iš priedų laikiklio.
5. Atidarykite techninės priežiūros angą. Šiuo tikslu užmaukite ant techninės priežiūros angos prailginimo vamzdžio atvirą galą.

#### Paveikslas T

6. Išpilkite visą vandenį iš garų katilo.

#### Paveikslas U

### DĖMESIO

#### Įrenginio pažeidimai dėl kalkių šalinimo priemonės

Netinkama kalkių šalinimo priemonė ir netinkamas jos dozavimas gali pažeisti įrenginį.

Naudokite tik KÄRCHER kalkių šalinimo priemonę.

Naudokite 1 kalkių priemonės dozavimo vienetą 0,5 l vandens.

7. Kalkių šalinimo priemonės tirpalą naudokite pagal ant kalkių šalinimo priemonės nurodytus duomenis.
8. Pripilkite kalkių šalinimo priemonės tirpalą į garų katilą. Neuždarykite garų katilo.
9. Palikite kalkių šalinimo priemonės tirpalą veikti apie 8 valandas.
10. Išpilkite visą kalkių šalinimo priemonės tirpalą iš garų katilo.
11. Jeigu reikia, pakartokite kalkių šalinimo procesą.
12. Išskalaukite garų katilą šaltu vandeniu 2-3 kartus, kad pašalintumėte visus kalkių šalinimo priemonės tirpalo likučius.
13. Išpilkite visą vandenį iš garų katilo.
14. Išdžiovinkite maitinimo tinklo laidą laikiklį.
15. Ant techninės priežiūros angos užsukite prailginimo vamzdį.

## Priedų priežiūra

(priedai – pagal komplektaciją)

#### Pastaba

Grindų šluostė ir apvalkalas rankiniam purkštukui jau išplauti gamykloje, todėl ją galima iš karto naudoti darbiui su įrenginiu. Mikropluošto šluostės netinkamos džiiovinti džiiovyklėje.

#### Pastaba

Nurodymus, kaip plauti šluostes, skaitykite ant jų etiketėčių. Nenaudokite minkštiklių, kad šluostės gerai sugertų nešvarumus.

1. Grindų šluostes ir apvalkalus skalbyklėje skalbkite ne aukštesnėje kaip 60 °C temperatūroje.

## Pagalba gedimų atveju

Gedimų priežastys dažnai yra paprastos, kurias nesunkiai pašalinsite pasinaudoję šia apžvalga. Kilus abejonių arba atsiradus čia nenurodytų gedimų, kreipkitės į įgaliotą klientų aptarnavimo tarnybą.

### ⚠ IŠPĖJIMAS

#### Elektros smūgio ir nudegimų pavojus

Kol įrenginys prijungtas prie tinklo, arba dar neataušęs, šalinti gedimus pavojinga.

Істрауйте тинко кішукą.

Паауките, кол ірєнгинус атвєс.

Гарų катилас узкalkėјо.

● Пашалинките калкес іш гарų катило.

**Ванденс трўкумо контролінє лємпутє міркси раудонаі ір пасігїрста гарсїнїс сїгалас**  
Ванденс нєра ванденс.

● Прїпїлдїкїте ванденс талпыклą ікї жєнкїлініо MAX.

**Швїєчїа ванденс трўкумо раудона контролінє лємпутє**

Гарų катїлє нєра ванденс. Сувеїкє сіурблїо апаauga нуо перкаїтїо.

1. Ірєнгїніо ішїунгїмас, жр. скурїų Ірєнгїніо ішїунгїмас.

2. Прїпїлдїкїте ванденс талпыклą.

3. Ірєнгїніо іїунгїмас, жр. скурїų Ірєнгїніо іїунгїмас.

Ванденс талпыклą ідєтє нєтєїсїнгїаї арба ҃ра узкalkėјусї.

1. Нуїмкїте ванденс талпыклą.

2. Ішплаткїте ванденс талпыклą.

3. Ідєкїте ванденс талпыклą ір паспаускїте жємн, кол узсїфїксуос.

**Нєпавыкста паспаустї гарų свїртїес**

Гарų свїртїс апаусгута апаауга нуо ваїкų.

● Апаауга нуо ваїкų (пасїрїнкїмо іунгїклї гаро кїекїї нустатїкїте прїекїє).

Гарų свїртїс атблокуота.

**Ілга ішїїлімо трукмє**

Гарų катїлас узкalkėјо.

● Пашалинкїте калкес іш гарų катїло.

**Дїделїс ванденс ішпуркїмас**

Гарų катїлас узкalkėјо.

● Пашалинкїте калкес іш гарų катїло.

## Techniniai duomenys

### Elektros jungtis

Įtampa	V	220-240
Fazė	~	1
Dažnis	Hz	50-60
Saugiklio rūšis		IPX4
Apsaugos klasė		I

### Galios duomenys

Šildymo galia	W	2000
Didžiausias darbinis slėgis	MPa	0,35
Įšilimo trukmė	minutės	4
Ilgalaikis garų srautas	g/min	50
Didžiausias garų slėgis	g/min	110

### Užpildymo kiekis

Vandens talpykla	l	0,8
Garų katilas	l	0,5

### Matmenys ir svoriai

Svoris (be priedų)	kg	4,1
Ilgis	mm	350
Plotis	mm	280
Aukštis	mm	270

Гамїнтојас пасїлїекє тєїшє атїлкїтї тєchnїнїус пєкїетїмус.

## Зміст

Загалїні вказївкї . . . . .	145
Вїкорїстаннїа за прїзначеннїам . . . . .	145
Охорона довкїллїа . . . . .	145

Прїладдїа та запасні деталї . . . . .	145
Комплєкт поставкї . . . . .	145
Гарантїа . . . . .	145
Запобїжні прїстрїої . . . . .	146
Опис прїстрїою . . . . .	146
Монтаж . . . . .	146
Експлуатїа . . . . .	147
Важлїві вказївкї щодо вїкорїстаннїа . . . . .	148
Застосуваннїа оснащеннїа . . . . .	148
Облїад та тєхнїчнє облїугуваннїа . . . . .	150
Допомога в разї несправностєї . . . . .	150
Тєхнїчнї характерїстїкї . . . . .	151

## Загалїні вказївкї



Перед прїшїм вїкорїстаннїам прїстрїою ознаїомїтїсь з цїєю орїгїнальнїою їнструкцїєю з експлуатїацїї та вказївкїамї з тєхнїкї бєзпекї, що додаютьсї. Дїятї вїдповїдно до нїх.

Збєрїгатї обїдвї брошури длїа подальшого вїкорїстаннїа або длїа наступного власнїка.

## Вїкорїстаннїа за прїзначеннїам

Прїстрїї прїзначенїї тїлькї длїа застосуваннїа в домашнїою господарствї. Прїстрїї прїзначенїї длїа чїщеннїа парою і може вїкорїстовуватїсь їз прїдатнїм прїладдїам, у порядку, описаному в цїї їнструкцїї з експлуатїацїї. Мїїнї засобї не потрїбнї. Слїд дотрїмуватїсь вказївок їз тєхнїкї бєзпекї.

## Охорона довкїллїа



Пакувальнї матєрїалї прїдатнї до вторїнної перєробкї. Упаковку необхїдно утїлїзуватї бєз шкодо длїа довкїллїа.



Елєктрїчнї та елєктроннї прїстрїої найчастїше мїстїят цїннї матєрїалї, якї прїдатнї до вторїнної перєробкї, та компонентї, такї як батареї, акумулїаторї чї мастилїо, якї у разї нєправїльного поводженнїа з нїмї або нєправїльної утїлїзацїї можуть створїтї потєнцїїну небєзпеку длїа здоровїя людїннї та довкїллїа. Однак цї компонентї необхїднї длїа належної експлуатїацїї прїстрїою. Прїстрїої, позначенї цїм сїмволїом, забороњєтьсї утїлїзуватї разом їз побутовїм сїмтїтам.

**Вказївкї щодо компонентїв (REACH)**

Актуальнї вїдомостї про компонентї наведєнї на сайтї: [www.kaercher.de/REACH](http://www.kaercher.de/REACH)

## Прїладдїа та запасні деталї

Слїд вїкорїстовуватї лїше орїгїнальнє прїладдїа та орїгїнальнї запаснї частїнї, тому що самє вони гарантуєтї бєзпєчнї та бєзперєбїїну експлуатїацїю прїстрїою.

Інформїацїа щодо прїладдїа та запаснїх частїн мїстїтьсї на сайтї [www.kaercher.com](http://www.kaercher.com).

## Комплєкт поставкї

Комплєктїацїа прїстрїою зазначєна на упаковцї. Пїд час розпакуваннїа прїстрїою прєвїрїтї комплєктїацїю. У разї нестачї прїладдїа або ушкодженњє, отрїманїх пїд час транспортуваннїа, слїд повїдомїтї про цє торговельнїї орїганїзацїї, яка прєдала прїстрїї.

## Гарантїа

У кожнїї країнї дїють вїдповїднї гарантїїнї умовї, встановлєнї уповноважєною орїганїзацїєю збуту нашїої прїдукцїї в цїї країнї. Можлїві несправностї прї-

ладу протягом гарантійного строку ми усуваємо безкоштовно, якщо причина несправності полягає в дефектах матеріалів або виробничому браку. У разі виникнення претензій протягом гарантійного строку прохання звертатися, маючи при собі чек про покупку, до торговельної організації, що продала продукт, або до найближчої уповноваженої служби сервісного обслуговування.

(Адреси див. на звороті)

## Запобіжні пристрої



### ⚠ ОБЕРЕЖНО

Відсутні або змінені запобіжні пристрої

Запобіжні пристрої призначені для вашого захисту. Забороняється змінювати запобіжні пристрої чи нехтувати ними.

### Символи на пристрої

(Залежно від типу пристрою)

	Небезпека опіків! Поверхня пристрою під час роботи сильно нагрівається
	Небезпека опіку паром
	Прочитати інструкцію з експлуатації

### Регулятор тиску

Регулятор тиску підтримує тиск у паровому резервуарі під час експлуатації по можливості постійним.

Нагрівання у разі досягнення максимального робочого тиску в паровому резервуарі вимикається та знову вмикається у разі падіння тиску в паровому резервуарі внаслідок відбору пари.

### Захисний термостат

Захисний термостат запобігає перегріванню пристрою. Якщо регулятор тиску та термостат постійним резервуара вийшли із ладу і пристрій перегрівся, то пристрій вимикається за допомогою захисного термостату. Для повернення захисного термостату у вихідне положення необхідно звернутися до авторизованої сервісної служби KÄRCHER.

### Термостат парового резервуара

У разі несправності термостат парового резервуара відключає нагрівання, наприклад, якщо в резервуарі немає води і температура в ньому зростає.

Після наливання води пристрій знов готовий до експлуатації.

### Затвор інспекційного отвору

Затвор інспекційного отвору замикає паровий резервуар від тиску пари, що утворюється. Затвор інспекційного отвору одночасно є клапаном обмеження тиску. Якщо регулятор тиску виявився несправним, а тиск пари у паровому резервуарі зростає, то відкривається клапан обмеження тиску і пара виходить назовні через затвор інспекційного отвору.

Перед повторним вводом пристрою в експлуатацію слід звернутися до авторизованої сервісної служби KÄRCHER.

### Опис пристрою

У цій інструкції з експлуатації описано максимальну комплектацію. Комплект поставки відрізняється залежно від моделі (див. упаковку).

## Рисунки див. на сторінці з зображеннями Малюнок А

- ① Бак для води
- ② Отвір для наливання води в бак для води
- ③ Вимикач: «Увімк.»
- ④ Вимикач: «Вимк.»
- ⑤ Контрольна лампочка (зелена): «Нагрівання»
- ⑥ Контрольна лампочка (червона): «Нестача води»
- ⑦ Ручка для перенесення
- ⑧ Тримач для приладдя
- ⑨ Тримач для приладдя
- ⑩ Затвор інспекційного отвору
- ⑪ Місце для зберігання мережевого кабелю
- ⑫ Паркувальне кріплення насадки для підлоги
- ⑬ Мережевий кабель зі штепсельною вилкою
- ⑭ Робочі колеса (2 шт.)
- ⑮ Напрямний ролик
- ⑯ Паровий пістолет
- ⑰ Важіль подачі пари
- ⑱ Кнопка розблокування
- ⑲ Перемикач кількості пари (з захистом від вмикання дитьми)
- ⑳ Паровий шланг
- ㉑ Форсунка з точковим струменем
- ㉒ Кругла щітка (маленька)
- ㉓ \*\*Форсунка з потужним струменем
- ㉔ \*\*Кругла щітка (велика)
- ㉕ Ручна насадка
- ㉖ Чохол для ручної насадки з мікрофібри
- ㉗ Подовжувальні трубки (2 шт.)
- ㉘ Кнопка розблокування
- ㉙ Насадка для підлоги
- ㉚ З'єднання-застібка
- ㉛ Ганчірка для підлоги з мікрофібри (1 шт.)
- ㉜ \*\*Ганчірка для підлоги з мікрофібри (2 шт.)
- ㉝ \*\*Розгладжувач килимів

\*\* SC 4 EasyFix Premium

## Монтаж

### Установлення приладдя

1. Вставити і зафіксувати напрямний ролик та робочі колеса.

#### Малюнок В

2. Відкритий кінець приладдя встановити на паровий пістолет і насувати, доки кнопка розблокування парового пістолета не зафіксується.

#### Малюнок І

- Відкритий кінець приладдя встановити на форсунку з точковим струменем.
- Малюнок J**
- З'єднати подовжувальні трубки з паровим пістолетом.
  - Насувати 1-у подовжувальну трубку на паровий пістолет, доки кнопка розблокування парового пістолета не зафіксується.
  - З'єднувальну трубку під'єднано.
- Насунути 2-у подовжувальну трубку на 1-у подовжувальну трубку.
- З'єднувальні трубки під'єднано.

#### Малюнок K

- Приладдя та/або насадку для підлоги встановити на вільний кінець подовжувальної трубки. Приладдя під'єднано.

#### Від'єднання приладдя

- Перемикач кількості пари перевести у задне положення. Важіль подачі пари заблоковано.
- Натиснути кнопку розблокування та роз'єднати деталі.

#### Малюнок Q

### Експлуатація

#### Наливання води

Для наповнення водою можна зняти бак для води або наповнювати його водою безпосередньо на пристрої.

#### УВАГА

#### Пошкодження пристрою

У разі використання води неналежної якості може статися засмічення форсунок та пошкодження індикатора рівня води.

Не наливати лише дистильовану воду. Використовувати не більше 50 % дистильованої води, змішаної з водопровідною водою.

Не заливати конденсаційну воду із сушильної машини.

Не заливати зібрану дощову воду.

Забороняється додавати у воду миючі засоби чи інші добавки (наприклад, ароматизатори).

#### Знімання бака для води з метою наповнення

- Потягнути резервуар для води вертикально угору.

#### Малюнок C

- Вертикально наповнити бак для води водопровідною водою або сумішшю водопровідної води з максимум 50 % дистильованої води до відмітки «MAX».
- Встановити бак для води та натиснути на нього до фіксації.

#### Наповнення бака для води безпосередньо на пристрої

- Через отвір для наливання води залити водопровідну воду чи суміш водопровідної води з максимум 50 % дистильованої води до відмітки «MAX».

#### Малюнок D

#### Увімкнення пристрою

#### Вказівка

Якщо в паровому резервуарі води немає або занадто мало, то починає працювати водяний насос, який подає воду з баку для води в паровий резервуар. Процес наповнення може тривати кілька хвилин.

#### Вказівка

Кожні 60 секунд пристрій короточасно закриває клапан, при цьому чути тихе клацання. Закривання запобігає заклинюванню клапана. Випуск пари завдяки цьому не порушується.

- Поставити пристрій на міцну поверхню.
- Вставити штепсельну вилку в розетку.

#### Малюнок E

- Натиснути вимикач «Увімк.».
- Блимає зелена контрольна лампочка «Нагрівання».

#### Малюнок F

- Зачекати, поки зелена контрольна лампочка «Нагрівання» не світитиметься постійно.

#### Малюнок G



- Натиснути важіль подачі пари.

#### Малюнок H

Почне виходити пара.

#### Регулювання кількості пари

За допомогою перемикача кількості пари регулюється кількість пари, яка подається. Перемикач має 3 положення:

	Максимальна кількість пари
	Обмежена кількість пари
	Відсутність пари (захист від вмикання дитьми) <b>Вказівка</b> В цьому положенні важіль подачі пари не можливо задіяти.

- Встановити перемикач кількості пари у необхідне положення.
- Натиснути важіль подачі пари.
- Перед початком очищення спрямувати паровий пістолет на ганчірку, поки подача пари не стане рівномірною.

#### Доливання води

У разі нестачі води блимає червона контрольна лампочка «Нестача води», а також лунає звуковий сигнал.

#### Вказівка

Водяний насос заповнює паровий резервуар через певні проміжки часу. Якщо наповнення виконано успішно, червона контрольна лампочка гасне.

#### Вказівка

Якщо в паровому резервуарі води немає або занадто мало, то починає працювати водяний насос, який подає воду з баку для води в паровий резервуар. Процес наповнення може тривати кілька хвилин.

#### УВАГА

#### Пошкодження пристрою

У разі використання води неналежної якості може статися засмічення форсунок та пошкодження індикатора рівня води.

Не наливати лише дистильовану воду. Використовувати не більше 50 % дистильованої води, змішаної з водопровідною водою.

Не заливати конденсаційну воду із сушильної машини.

Не заливати зібрану дощову воду.

Забороняється додавати у воду миючі засоби чи інші добавки (наприклад, ароматизатори).

1. Наповнити бак для води водопровідною водою або сумішшю водопровідної води з максимумом 50 % дистильованої води до відмітки «МАХ». Пристрій готовий до використання.

### Вимкнення пристрою

1. Натиснути вимикач «Вимк.».  
**Малюнок О**  
Пристрій вимкнено.
2. Натискати важіль для подачі пари доти, поки не припиниться вихід пари.  
**Малюнок Р**  
Тиск у паровому резервуарі відсутній.
3. Захист від дітей (перемикач кількості пари) перевести у заднє положення.  
Важіль подачі пари заблоковано.
4. Витягнути штепсельну вилку з розетки.
5. Спорожнити бак для води.

### Промивання парового резервуара

Промивати паровий резервуар пристрою після кожного 10-го заповнення.

1. Вимкнути пристрій, див. главу Вимкнення пристрою.
2. Дати пристрою охолонути.
3. Спорожнити бак для води.
4. Дістати приладдя з тримачів для приладдя.
5. Відкрити затвор інспекційного отвору. Для цього вставити кінець подовжувальної трубки в затвор інспекційного отвору, зафіксувати її в напрямній та нагвинтити.

#### Малюнок Т

6. Наповнити паровий резервуар водою і сильно похитати збоку вбік. Це допоможе розчинити залишки накипу, що відклались на дні парового резервуара.
7. Повністю злити воду з парового резервуара.

#### Малюнок U

### Зберігання пристрою

1. Вставити подовжувальну трубку у великий тримач для приладдя.
2. Встановити ручну насадку і форсунку з точковим струменем на подовжувальні трубки.
3. Закріпити велику круглу щітку на форсунці з точковим струменем.
4. Вставити маленьку круглу щітку і форсунку у середній тримач для приладдя.
5. Встановити насадку для підлоги в паркувальне кріплення.  
**Малюнок R**
6. Обмотати шланг подачі пари навколо подовжувальних трубок і вставити паровий пістолет в насадку для підлоги.

#### Малюнок S

7. Намотати мережевий кабель навколо подовжувальних трубок.
8. Вставити мережевий кабель у відсік для приладдя.
9. Зберігати пристрій у сухому місці, захищеному від морозу.

## Важливі вказівки щодо використання

### Очищення поверхні підлоги

Ми рекомендуємо перед використанням пристрою очистити підлогу віником або пилососом. Це дозво-

лить видалити з неї бруд і вільні частки речовин ще до очищення паром.

### Відновлення зовнішнього вигляду тканин

Перед обробкою за допомогою пристрою завжди слід перевіряти стійкість тканин на непомітній ділянці: обробити тканину паром, дати висохнути, а потім перевірити на предмет зміни кольору чи форми.

### Очищення поверхонь із лакофарбовим або іншим покриттям

#### УВАГА

#### Пошкоджені поверхні

Пара може розчиняти віск, меблеву політуру, синтетичні покриття та фарби, а також наклейки на кромках.

Не направляти пару на заклеєні кромки, оскільки це може призвести до пошкодження наклейок.

Не використовувати пристрій для очищення нелакованих дерев'яних або паркетних підлог.

Не використовувати пристрій для очищення поверхонь із лакофарбовим або синтетичним покриттям, наприклад меблів для кухонь і віталень, дверей або паркету.

1. Щоб очистити такі поверхні, слід подати невелику кількість пари на тканину, а тоді протерти нею потрібні поверхні.

### Очищення скла

#### УВАГА

#### Бій скла та пошкодження поверхонь

Пара може пошкодити лаковані ділянки віконної рами, а за низьких температур паровий навколишнього середовища може призвести до напруги на поверхні віконного скла й тим самим спричинити його розбивання.

Не направляти пару на лаковані ділянки віконної рами.

За низьких температур зовнішнього середовища нагріти віконне скло, злегка обробивши паром всю його поверхню.

- Очистити поверхню вікна за допомогою ручної форсунки та чохла. Витерти воду зі скла за допомогою пристрою для витирання вікон або насухо витерти ганчіркою.

## Застосування оснащення

### Паровий пістолет

Паровий пістолет можна використовувати для виконання зазначених нижче завдань без приладдя:

- Для усунення легких зморшок на одязі, що висить: обробити одяг паром з відстані 10–20 см.
- Для витирання вологого пилу: подати невелику кількість пари на ганчірку і протерти нею меблі.

### Форсунка з точковим струменем

Форсунка з точковим струменем призначена для очищення важкодоступних зон, стиків, арматури, зливних труб, умивальників, туалетів, жалюзі та нагрівальних елементів. Чим ближче форсунка з точковим струменем знаходиться до забрудненого місця, тим вищою є ефективність очищення, оскільки на виході з форсунки температура та кількість пари є максимальними. Сильні відкладення вапна перед очищенням паром можна обробити за допомогою придатного миючого засобу. Залишити миючий засіб на поверхні приблизно на 5 хвилин, а потім видалити його паром.



1. Установити форсунку з точковим струменем на паровий пістолет.

#### **Малюнок І**

#### **Кругла щітка (маленька)**

Маленька кругла щітка призначена для очищення стійких забруднень. Вона допомагає легше видалити стійкі забруднення.

#### **УВАГА**

#### **Пошкоджені поверхні**

Щітка може подрпати чутливі поверхні.

Не підходить для очищення чутливих поверхонь.

1. Встановити маленьку круглу щітку на форсунку з точковим струменем.

#### **Малюнок J**

#### **Кругла щітка (велика)**

Велика кругла щітка призначена для очищення великих округлих поверхонь, наприклад умивальників, душових, ванн, кухонних мийок.

#### **УВАГА**

#### **Пошкоджені поверхні**

Щітка може подрпати чутливі поверхні.

Не підходить для очищення чутливих поверхонь.

1. Встановити велику круглу щітку на форсунку з точковим струменем.

#### **Малюнок J**

#### **Форсунка з потужним струменем**

Форсунка з потужним струменем призначена для очищення стійких забруднень, продування кутів, стиків тощо.

1. Установити форсунку з потужним струменем відповідно до круглої щітки на форсунку з точковим струменем.

#### **Малюнок J**

#### **Ручна насадка**

Ручна насадка призначена для очищення невеликих поверхонь, що миються, душових кабін і дзеркал.

1. Встановити ручну насадку відповідно до форсунок з точковим струменем на паровий пістолет.

#### **Малюнок І**

2. Натягнути на ручну насадку чохол.

#### **Насадка для підлоги**

Насадка для підлоги призначена для очищення покриттів стін і підлоги, що миються (наприклад, кам'яної підлоги, кахлів і підлоги з ПВХ).

#### **УВАГА**

#### **Пошкодження внаслідок впливу пари**

Висока температура та волога можуть призводити до пошкодження.

Перед використанням слід перевірити термостійкість і стійкість до пари на малопомітній ділянці з найменшою кількістю пари.

#### **Вказівка**

Залишки мийного засобу або емульсійні засоби для догляду на поверхні, що очищається, під час очищення парою можуть призводити до утворення розводів, які, втім, зникають після багаторазового використання.

Ми рекомендуємо перед використанням пристрою очистити підлогу віником або пілососом. Це дозволить видалити з неї бруд і вільні частки речовин ще до очищення парою. На сильно забруднених поверхнях працювати повільно, дозволяючи парі довше контактувати з поверхнею.

1. Під'єднати з'єднувальні труби до парового пістолета.

#### **Малюнок K**

2. Установити насадку для підлоги на подовжувальну трубу.

3. Закріпити тканину для підлоги на насадці для підлоги.

- a Покласти тканину для підлоги на підлогу застілками вгору.
- b Поставити насадку для підлоги на тканину, злегка притискаючи.

#### **Малюнок M**

Тканина для підлоги сама зафіксується на насадці завдяки застібкам.

#### **Знімання ганчірки для підлоги**

1. Поставити ногу на язичок ганчірки для підлоги і підняти насадку для підлоги.

#### **Малюнок M**

#### **Вказівка**

Спочатку застібка-липучка ганчірки для підлоги ще дуже міцна і ганчірку важко зняти з насадки. Після багаторазового використання та прання ганчірки вона легко знімається з насадки і досягає оптимального зусилля скріплення.

#### **Розміщення насадки для підлоги на зберігання**

1. Під час перерви в роботі вставляти насадку для підлоги в паркувальне кріплення.

#### **Малюнок R**

#### **Розгладжувач килимів**

За допомогою розгладжувача килимів можна покращувати зовнішній вигляд килимів.

#### **УВАГА**

**Пошкодження килима та розгладжувача килимів**  
Забруднення розгладжувача килимів, а також висока температура та насиченість вологою можуть призвести до пошкодження килима.

Крім того, перед користуванням слід перевірити термостійкість килима і вплив на нього вологи на малопомітній ділянці з найменшою кількістю пари.

Дотримуватись інструкцій із чищення, наведених виробником килима.

Переконайтесь, що перед використанням розгладжувача килимів килим було очищено за допомогою пілососа і було видалено плями.

Перед використанням і після перерв в експлуатації слід шляхом випаровування видалити у злив (без тканини для підлоги і з додатковим обладнанням) можливі скупчення води (конденсат) у пристрій.

Розгладжувач килимів використовувати лише з тканиною для підлоги на насадці для підлоги.

У разі використання розгладжувача килимів застосовувати лише низький рівень потужності очищення парою.

Не направляти пару протягом тривалого часу на одне місце (не довше 5 секунд), щоб уникнути сильного зволоження і ризику пошкодження під дією високої температури.

Не використовувати розгладжувач килимів на килимах із високим ворсом.

#### **Кріплення розгладжувача килимів на насадці для підлоги**

1. Кріплення тканини для підлоги на насадці для підлоги, див. главу Насадка для підлоги.

#### **Малюнок M**

- Легким натисканням ввести і зафіксувати насадку для підлоги в розгладжувач килимів.

#### Малюнок N

- Розпочати очищення килима.

### Знімання розгладжувача килимів з насадки для підлоги

#### ⚠ ОБЕРЕЖНО

##### Опіки ніг

Під час обробки парою розгладжувач килимів може нагріватися.

Не використовувати й не знімати розгладжувач килимів босоніж або у відкритих сандалях.

Використовувати й знімати розгладжувач килимів лише у придатному взутті.

- Носком взуття натиснути вниз на фіксатор розгладжувача килимів.

- Підняти насадку для підлоги.

#### Малюнок N

## Догляд та технічне обслуговування

### Видалення накипу з парового резервуару

#### Вказівка

Оскільки у пристрої відкладається накип, ми рекомендуємо після певної кількості заповнень бака для води (ЗБ = заповнення бака), як зазначено в таблиці, видаляти накип із пристрою.

Діапазон жорсткості		°dH	ммоль/л	ЗБ
I	м'яка	0-7	0-1,3	100
II	середня	7-14	1,3-2,5	90
III	жорстка	14-21	2,5-3,8	75
IV	дуже жорстка	>21	>3,8	50

#### Вказівка

Отримати довідку про твердість водопровідної води можна у водогосподарському відомстві або в міських комунальних службах.

#### УВАГА

##### Пошкоджені поверхні

Розчин для видалення накипу може зруйнувати чутливі поверхні.

Наповнювати та спорожнювати пристрій обережно.

- Вимкнути пристрій, див. главу Вимкнення пристрою.
- Дати пристрою охолонути.
- Спорожнити бак для води.
- Дістати приладдя з тримачів для приладдя.
- Відкрити заглушку для технічного обслуговування. Для цього відкритий кінець подовжувальної труби встановити на заглушку для технічного обслуговування, вставити в напрямну та закрити.

#### Малюнок T

- Повністю злити воду з парового резервуара.

#### Малюнок U

#### УВАГА

##### Пошкодження пристрою засобом для видалення накипу

Використання непридатного засобу для видалення накипу, а також його неправильне дозування можуть призводити до пошкодження пристрою.

Використовувати виключно засіб для видалення накипу KÄRCHER.

Додавати 1 дозатор засобу на 0,5 л води.

- Розчин засобу для видалення накипу використовувати згідно з інструкцією на упаковці засобу.
- Залити розчин засобу для видалення накипу в паровий резервуар. Не закривати паровий резервуар.
- Залишити розчин засобу для видалення накипу приблизно на 8 годин.
- Повністю злити розчин засобу для видалення накипу з парового резервуара.
- За необхідності повторити процедуру видалення накипу.
- Двічі або тричі промити паровий резервуар холодною водою, щоб видалити всі залишки розчину засобу для видалення накипу.
- Повністю злити воду з парового резервуара.
- Висушити місце для зберігання мережевого кабелю.
- Пригвинтити заглушку для технічного обслуговування до подовжувальної труби.

### Догляд за приладдям

(приладдя – залежно від комплекту поставки)

#### Вказівка

Тканина для підлоги та чохол для ручної форсунки попередньо промити, а тому їх можна одразу використовувати для роботи з пристроєм. Тканини з мікрофібри не підходять для сушіння в сушарці.

#### Вказівка

Для прання тканин дотримуватися вказівок на етикетці. Не використовувати кондиціонер для тканин, щоб тканини були здатні добре збирати бруд.

- Тканини для підлоги та чохла прати у пральній машині за температури не вище 60 °C.

### Допомога в разі несправностей

Несправності часто мають просту причину, яку можна усунути самостійно за допомогою інструкцій, наведених нижче. За наявності сумнівів або в разі незначених несправностей слід звертатися до авторизованої сервісної служби.

#### ⚠ ПОПЕРЕДЖЕННЯ

##### Небезпека ураження електричним струмом і отримання опіків

Доки пристрій під'єднаний до електричної мережі або ще не охолонув, приступати до усунення несправностей небезпечно.

Вийняти штепсельну вилку.

Дати пристрою охолонути.

Накип у паровому резервуарі.

- Видалити накип із парового резервуара.

##### Контрольна лампочка «Нестача води» блимає червоним світлом і лунає звуковий сигнал

У баці немає води.

- Наповнити бак для води до відмітки «MAX».

##### Контрольна лампочка «Нестача води» світиться червоним світлом

Немає води у паровому резервуарі. Спрацював захист від перегрівання насоса.

- Вимкнути пристрій, див. главу Вимкнення пристрою.

- Наповнити бак для води.

- Увімкнути пристрій, див. главу Увімкнення пристрою.

Бак для води встановлено неправильно або його відкрито накипом.

- Зняти бак для води.
- Промити бак для води.

3. Встановити бак для води та натиснути на нього до фіксації.

**Важіль подачі пари більше не натискається**

Важіль подачі пари заблокований захистом від дітей.

- Захист від дітей (перемикач кількості пари) перевернути у переднє положення.

Важіль подачі пари розблокований.

**Тривале нагрівання**

Накип у паровому резервуарі.

- Видалити накип із парового резервуара.

**Великий вихід води**

Накип у паровому резервуарі.

- Видалити накип із парового резервуара.

**Технічні характеристики**

**Електричне підключення**

Напруга	V	220–240
Фаза	~	1
Частота	Гц	50-60
Ступінь захисту		IPX4
Клас захисту		I

**Робочі характеристики**

Теплова потужність	Вт	2000
Максимальний робочий тиск	МПа	0,35
Час нагрівання	хвилини	4
Тривала обробка паром	г/хв	50
Максимальний паровий імпульс	г/хв	110

**Об'єм заповнення**

Бак для води	л	0,8
Паровий резервуар	л	0,5

**Розміри та маси**



Маса (без приладдя)	кг	4,1
Довжина	мм	350
Ширина	мм	280
Висота	мм	270

Зберігається право на внесення технічних змін.

**Мазмуну**

Жалпы нұсқаулар	151
Бұйымды мақсатына сәйкес қолдану	151
Қоршаған ортаны қорғау	151
Керек-жарақ және қосалқы бөлшектер	151
Жеткізілім жинағы	151
Кепілдік	151
Қорғаныс құрал-жабдықтары	152
Құрылғының сипаттамасы	152
Орнату	153
Пайдалану	153
Қолдануға арналған маңызды ескертулер	154
Қондырмаларды қолдану	154
Күтім және техникалық қызмет көрсету	156
Ақаулар кезіндегі көмек	156
Техникалық мағлұматтар	157

**Жалпы нұсқаулар**

  Құрылғыны алғаш рет қолданбас бұрын, осы пайдалану жөніндегі түпнұсқа нұсқаулық пен берілген

қауіпсіздік жөніндегі нұсқауларды оқып шығыңыз. Оларға сай әрекет етіңіз.

Екі кітапшаны да әрі қарай пайдалану немесе келесі иесі үшін сақтап қойыңыз.

**Бұйымды мақсатына сәйкес қолдану**

Бұйымды үй шаруашылығында ғана қолданыңыз.

Құрал бұды тазартуға арналған және оны осы нұсқаулықта сипатталғандай сәйкес толымдаушылармен қолдануға болады. Тазартқыш құралдар қажет емес. Қауіпсіздік техникасы бойынша нұсқауларды орындаңыз.

**Қоршаған ортаны қорғау**



Орауыш материалдарын утилизациялауға болады. Орауыштарды қоршаған ортаға қауіпсіз түрде утилизациялаңыз.



Электрлік және электрондық бұйымдардың құрамында қате қолдану немесе утилизациялау нәтижесінде адам денсаулығына және қоршаған ортаға қауіп төндіруі ықтимал, құнды қайта өңделмелі материалдар және батареялар, аккумуляторлар немесе май сияқты бөлшектер жиі кездеседі.

Алайда, аталмыш бөлшектер бұйымды тиісінше пайдалану үшін қажет болады. Осы таңбамен белгіленген бұйымдарды үй қоқыстарымен бірге тастауға болмайды.

**Құрамдағы заттар бойынша нұсқаулар (REACH)**

Бұйымның құрамындағы заттар туралы соңғы мәліметтер төмендегі мекенжай бойынша қолжетімді: [www.kaercher.de/REACH](http://www.kaercher.de/REACH)

**Керек-жарақ және қосалқы бөлшектер**

Тек түпнұсқалы керек-жарақ немесе қосалқы бөлшектерді пайдаланыңыз, себебі ол құралдың қауіпсіз және апатсыз жұмыс істеуіне кепілдік болады.

Керек-жарақтар мен қосалқы бөлшектер туралы ақпарат [www.kaercher.com](http://www.kaercher.com) веб-сайтында қолжетімді.

**Жеткізілім жинағы**

Бұйымның жеткізілім жинағы орауыштың үстінде көрсетілген. Бұйымды орауыштан шығарғанда жинақтың толықтығын тексеріп шығыңыз. Керек-жарақтар жетіспеген немесе тасымалдау кезінде зақымдар тиген жағдайда, дилеріңізге хабарласыңыз.

**Кепілдік**

Әр елде жергілікті дистрибьюторлар берген кепілдік шарттары қолданылады. Бұйымда материалдық немесе өндірістік ақаулар анықталған жағдайда, ықтимал ақауларды кепілдік мерзімі ішінде ақысыз жөндейміз. Кепілдік мерзіміне наразылықтарыңыз болса, бұйымды сатқан сауда мекемесіне немесе жақындағы өкілетті қызмет көрсету орнына түбіртеккі көрсетіп хабарласыңыз. (Мекенжайы артық жағында берілген)

Өндірілген күні көрсетілген түр кестесінде шифрланған.

Жеке сандардың мағынасы келесідей болады:

Мысалы: 30190

- 3 Өндірілген жылы
- 0 Өндірілген ғасыры
- 1 Өндірілген онжылдық
- 9 Өндірілген айының екінші саны
- 0 Өндірілген айының бірінші саны

Сонымен бұл мысалда 30190 коды 09/(2)013 өндірілген күнін білдіреді.

## Қорғаныс құрал-жабдықтары



### △ АБАЙЛАҢЫЗ

#### Жоқ немесе өзгертілген қорғаныс құрал-жабдықтары

Қорғаныс құрылғысы сіздің қауіпсіздігіңізге арналған. Қорғаныс құрылғысын ешқашан өзгертпеңіз немесе ажыратпаңыз.

### Бұйымдағы белгілер

(Бұйым түріне байланысты)

	Күю қаупі бар, жұмыс кезінде құрылғының беті қыздады
	Будан күю қаупі бар
	Пайдалану нұсқаулығын оқып шығыңыз

### Қысым реттегіші

Жұмыс кезінде қысым реттегіші бу қазанындағы қысымды мүмкіндігінше тұрақты ұстайды. Бу қазанында максималды жұмыс қысымына жеткен кезде, қыздыру өшіріледі, ал бу тару кезінде қысым төмен түскен кезде қайта қосылады.

### Сақтандырғыш термостат

Сақтандырғыш термостат құрылғының қызып кетуінің алдын алады. Қысым реттегіші мен қазан термостаты істен шыққан және құрылғы қызып кететін жағдайда, сақтандырғыш термостат құрылғыны өшіреді. Сақтандырғыш термостатты өшіру үшін, KÄRCHER өкілетті сервистік қызметіне жүгініңіз.

### Қазан термостаты

Мысалы, бу қазанында су жоқ болса және бу қазанындағы температура артатын болса, ақаулық туындаған жағдайда, қазан термостаты қыздыруды өшіреді.

Су қосылған бойда, құрылғы қайтадан пайдалануға дайын болады.

### Технологиялық бітеуіш

Технологиялық бітеуіш бу қазанын артатын қысымнан бітейді. Технологиялық бітеуіш бір уақытта сақтандырғыш клапан болып та табылады.

Қысымды реттегіш істен шыққан және бу қазанындағы қысым артатын болса, сақтандырғыш клапан ашылып, бу технологиялық бітеуіш арқылы сыртқа шығарылады.

Құрылғыны қайта іске қосу алдында KÄRCHER сервистік орталығымен кеңесіңіз.

## Құрылғының сипаттамасы

Осы нұсқаулықта максималды комплектациядағы құрылғы сипатталған. Үлгіге қарай жеткізілім комплектациясында айырмашылықтар болады (Қаптаманы қараңыз).

### Суреттерді суреттері бар беттен қараңыз Сурет А

- ① Су бағи
- ② Суға бағинің құю саңылауы
- ③ Ажыратқыш - Қосу
- ④ Ажыратқыш - Өшіру
- ⑤ Бақылау шамы (жасыл) - қыздыру
- ⑥ Басқару шамы (қызыл) - су жеткіліктік
- ⑦ Жылжытуға арналған сап
- ⑧ Құрамдас бөліктер тұтқышы
- ⑨ Құрамдас бөліктер тұтқышы
- ⑩ Технологиялық бітеуіш
- ⑪ Желі кабеліне арналған бөлігі
- ⑫ Еден қондырмасын тұраққа қою тұтқышы
- ⑬ Желілік штекері бар желілік байланыстырғыш кабель
- ⑭ Дөңгелектер (2 дана)
- ⑮ Бағыттауыш шығыршық
- ⑯ Бу тапаншасы
- ⑰ Бу тетігі
- ⑱ Құлыптан шығару түймесі
- ⑲ Бу мөлшерін ауыстырып-қосқыш (балалардан қорғаныспен)
- ⑳ Бу беруге арналған шланг
- ㉑ Нүктелік шүмек
- ㉒ Дөңгелек шөтке (кішкентай)
- ㉓ \*\*Турбо қондырма
- ㉔ \*\*Дөңгелек шөтке (үлкен)
- ㉕ Қондырма-щетка
- ㉖ Қондырма-щеткаға арналған микроталшықты майлық
- ㉗ Ұзартқыш түтіктер (2 дана)
- ㉘ Құлыптан шығару түймесі
- ㉙ Еден тазалауға арналған қондырма
- ㉚ Тоқыма ілмек
- ㉛ Микро талшықтан жасалған еденге арналған шүберек (1 дана)
- ㉜ \*\*Микро талшықтан жасалған еденге арналған шүберек (2 дана)
- ㉝ \*\*Кілем төсемелеріне арналған қондырма

\*\* SC 4 EasyFix Premium

## Орнату

### Қондырғыларды монтаждау

- Бұрмалы шығыршық пен дөңгелегін сырт етіп кигізіңіз.  
**Сурет В**
- Құрамдас бөліктерінің бос ұшын бу пистолетінің құлпын ашу түймесі жабылғанша бу пистолетіне бұрап салыңыз.  
**Сурет І**
- Қондырманың ашық шетін нүктелік шүмекке кигізіңіз.  
**Сурет J**
- Ұзартқыш түтіктерді бу тапаншасымен байланыстырыңыз.
  - Бірінші. Ұзартқыш түтікті бу пистолетінің құлпын ашу түймесі жабылғанша бу пистолетіне бұрап салыңыз. Байланыстырғыш түтік жалғанған.
  - Екінші. Ұзартқыш түтікті бірінші ұзартқыш түтікке кигізіңіз. Байланыстырғыш түтіктер жалғанған.
- Құрамдас бөлігін/еден қондырмасын ұзартқыш түтіктің бос ұшына кигізіңіз. Қондырма жалғанған.

### Қондырманы ажыратыңыз

- Бу мөлшерін ауыстырып-қосқышты артқы қалыпқа қойыңыз. Бу тетігі құлыпталған.
- Блоктан шығару түймесін басып, бөлшектерін ажыратыңыз.  
**Сурет Q**

## Пайдалану

### Су құйыңыз

Су багін толтыру үшін кез келген уақытта шешіп алуға және тікелей құрылғыға орнатылған күйде сумен толтыруға болады.

### НАЗАР АУДАРЫҢЫЗ

#### Құрылғыны зақымдау

Сәйкес келмейтін судың бүріккіштерін бітеп, су деңгейі индикаторын зақымдауы мүмкін.

Таза дистилденген су құймаңыз. Құбыр суымен араластырылған макс. 50 % дистилденген суды пайдаланыңыз.

Киімді кептіргіштегі конденсатты суды пайдаланбаңыз.

Жиналған жаңбыр суын қолданбаңыз.

Құрылғыға тазалау құралын немесе басқа қоспа (мыс., хош иістендіргіш) құймаңыз.

### Толтыру мақсатында суға арналған ыдысты алыңыз

- Су багін көлденеңінен жоғары қарай тартып алыңыз.  
**Сурет С**
- Су багін көлденеңінен құбыр суымен және құбыр суы мен «МАКС» белгісіне дейінгі макс. 50 % дистилденген су қоспасымен толтырыңыз.
- Су багін орнына салып, сырт еткенше төмен басыңыз.

### Суға арналған ыдысты алмай толтыру

- Құбыр суын немесе құбыр суы мен макс. 50 % дистилденген су қоспасын бір ыдыстан су багіне

қю саңылауы арқылы «МАКС» белгісіне дейін құйыңыз.

### Сурет D

### Шаңсорғышты қосу

#### Нұсқау

Бу қазанында су болмаса немесе тым аз болса, су сорғысы түсіріліп, бу қазанына су багінің суын береді. Толтыру процесі бірнеше минутқа созылуы мүмкін.

#### Нұсқау

Әрбір 60 секундта құрылғы қысқа мерзімге клапанын жабады, бұл кезде жеңіл сырт еткен дыбыс естіледі. Жабу клапанның құлыпталуының алдын алады. Бұл бу шығарылуына әсер етпейді.

- Құрылғыны тұрақты тірекке орналастырыңыз.
- Желілік штекерді электр розеткасына қосыңыз.

#### Сурет E

- Ажыратқышты Қосу қалпына қойыңыз. Жасыл қыздыруды бақылау шамы жыпылықтап тұрады.

#### Сурет F

- Жасыл қыздыруды бақылау шамы тұрақты жанып тұрады.

#### Сурет G



- Бу тетігін басыңыз.

#### Сурет H

Бу шүмектен шығады.

### Бу мөлшерін реттеу

Берілетін бу мөлшері бу мөлшерін ауыстырып-қосқыш көмегімен реттеледі. Ауыстырып-қосқыштың 3 қалпы бар:

	макс. бу мөлшері
	төмендетілген бу мөлшері
	бу жоқ - балалардан қорғаныс <b>Нұсқау</b> Бұл қалыпты бу тетігі басылмаған күйде болады.

- Ауыстырып-қосқышты қалаған бу мөлшеріне орнатыңыз.
- Бу тетігін басыңыз.
- Тазалау алдында бу пистолетін шүберекке бағыттап, бу тегіс шығарылмайынша күтіңіз.

### Суды толтырыңыз

Су жетіспеген жағдайда су жетіспейтінін бақылау шамы қызыл түсте жыпылықтап, акустикалық сигнал шығарылады.

#### Нұсқау

Су сорғысы бу қазанын аралық режимде толтырады. Толтыру сәтті өткен болса, су жетіспейтінін бақылау қызыл шамы өшеді.

#### Нұсқау

Бу қазанында су болмаса немесе тым аз болса, су сорғысы түсіріліп, бу қазанына су багінің суын береді. Толтыру процесі бірнеше минутқа созылуы мүмкін.

### НАЗАР АУДАРЫҢЫЗ

#### Құрылғыны зақымдау

Сәйкес келмейтін судың бүріккіштерін бітеп, су деңгейі индикаторын зақымдауы мүмкін.

Таза дистилденген су құймаңыз. Құбыр суымен араластырылған макс. 50 % дистилденген суды пайдаланыңыз.

Киімді кептіріштегі конденсатты суды пайдаланбаңыз.

Жиналған жаңбыр суын қолданбаңыз.

Құрылғыға тазалау құралын немесе басқа қоспа (мыс., хош иістендіргіш) құймаңыз.

1. Су бағін құбыр суымен және құбыр суы мен «МАКС» белгісіне дейінгі макс. 50 % дистилденген су қоспасымен толтырыңыз. Құрылғы пайдалануға дайын.

### Құрылғыны өшіру

1. Ажыратқышты Өшіру қалпына қойыңыз.

#### Сурет О

Бу генераторы өшірілген.

2. Бу шығарылуын тоқтатпайынша, бу тетігін басып тұрыңыз.

#### Сурет Р

Бу генераторы қысым үстінде емес.

3. Балалардан қорғаныс ауыстырып-қосқышын (бу мөлшерін ауыстырып-қосқышты) артқы қалыпқа қойыңыз.

Бу тетігі құлыпталған.

4. Желілік штекерді электр розеткасынан шығарып алыңыз.

5. Су бағін босату.

### Бу генераторын жуу

Құрылғының бу қазанын оны әр 10 толтырғаннан кейін жуыңыз.

1. Құрылғыны өшіру, бөлімді қараңыз: Құрылғыны өшіру.

2. Құрылғыны суытыңыз

3. Су бағін босату.

4. Кронштейннен керек-жарақтарды шығарып алыңыз.

5. Технологиялық бітеуішті ашыңыз. Бұл үшін ұзартқыш түтіктің ашық ұшын технологиялық бітеуішке орнатып, бағыттауыштарына бекітіп, ысырып шығарып алыңыз.

#### Сурет Т

6. Бу генераторын сумен толтырып, қатты шайқаңыз. Бұл бу генераторының астында әкті шөгінділердің қабатталуына әкеледі.

7. Бу генераторынан бүкіл суды ағызыңыз.

#### Сурет U

### Құрылғыны сақтауға булау

1. Ұзартқыш түтіктерін құрамдас бөліктердің үлкен тұтқышына салыңыз.

2. Қолмен жұмыс істейтін қондырма мен нүктелі тозаңдату қондырмасының әрбірін 1-ұзартқыш түтікке кигізіңіз.

3. Үлкен дөңгелек шөткені нүктелі тозаңдату қондырмасына бекітіңіз.

4. Кішкентай дөңгелек шөткесі мен бүріккіштерін құрамдас бөліктердің ортаңғы тұтқышына кигізіңіз.

5. Еден қондырмасын тұраққа қою тұтқышына салыңыз.

#### Сурет R

6. Бу шлангісін ұзартқыш түтіктерді айналдыра орап, бу пистолетін еден қондырмасына салыңыз.

#### Сурет S

7. Желі кабелін ұзартқыш түтіктерді айналдыра ораңыз.

8. Желі кабелін құрамдас бөліктерге арналған орынға салыңыз.

9. Құрылғыны құрғақ және аяздан қорғалған орынға сақтаңыз.

## Қолдануға арналған маңызды ескертулер

### Еден бетін тазарту

Құрылғыны қолдану алдында еденнің бетін шаңсорғышпен соруға немесе сыпыруға кеңес беріледі. Осылайша ылғалды тазартудан бұрын еден лас пен бөтен заттардан тазартылады.

### Матаны жаңарту

Құрылғыны пайдаланбас бұрын бүркеулі жерде матамен үйлесімділігін әрқашан тексеріңіз: Матаны бумен өңдеп, кептіріңіз, сосын түсінің немесе пішімінің өзгергенін тексеріңіз.

### Көпқабатты немесе лакталған беттерді тазарту

#### НАЗАР АУДАРЫҢЫЗ

##### Зақымдалған беттер

Бу балауызды, жиһаз лағын, пластик жабындарды немесе шеттерінің бояуы мен жапсырмасын ерітіп жібере алады.

Буды желімделген шеттеріне бағыттамаңыз, жапсырмасы қатпарлануы мүмкін.

Құралды қорғалмаған ағаш немесе паркет едендерді тазартуға қолданбаңыз.

Құрылғыны боялған немесе пластикпен жабылған беттерді, асуы немесе үй жиһазын, есіктерді немесе паркетті тазалауға қолданбаңыз.

1. Осы беттерді тазарту үшін, матаны бумен қысқа уақыт өңдеп, онымен бетін сүртіңіз.

### Әйнекті тазарту.

#### НАЗАР АУДАРЫҢЫЗ

##### Әйнектің сынуы және беттің зақымдалуы

Бу терезе жақтауының жапсырылған бөліктерін зақымдауы және сырт температурасы төмен кезде терезе әйнегі бетіне күш түсуіне әкелуі, нәтижесінде оның сынуы мүмкін.

Буды терезе жақтауының жапсырылған бөліктеріне бағыттамаңыз.

Әйнектің бүкіл бетін бумен мұқият жеңіл өңдеу арқылы әйнектерді сырт температурасы төмен болған кезде қыздырыңыз.

- Терезенің бетін қондырма-щеткамен тазалап, микроталшыққа арналған алынбалы майлықты тазартыңыз. Суды жою үшін, айдауды пайдаланыңыз немесе бетін құрғатып кептіріңіз.

## Қондырмаларды қолдану

### Бу тапаншасы

Бу пистолетін мына жағдайларда құрамдас бөліктерсіз пайдалануға болады:

- Ілініп тұрған киімдегі жеңіл қыртыстарды жою үшін: Киімді бумен 10-20 см қашықтықтан өңдеңіз.
- Шаңды ылғалмен жою үшін: Майлықты бумен жеңіл өңдеп, онымен жиһазды сүртіңіз.

### Нүктелік шүмек

Нүктелік шүмекпен қиын қол жететін аймақтарды, тігістер, фитингтер, суағар, шұңғылша, әжетхана, жалюзи немесе радиаторларды тазалауға болады.

Нүктелік шүмек ластанған жерге жақын болған сайын, тазарту әсері жоғары болады, себебі

шүмектен шыққан кездегі температура мен бу мөлшері ең жоғары. Қатты өк шөгінділерін бумен тазарту алдында сәйкес келетін жуғыш құралмен өңдеуге болады. Жуғыш құралды шамамен 5 минут әрекет етуге қалдырып, бумен өңдесін.

1. Нүктелік шүмекті бу тапаншасына ысырыңыз.

#### Сурет 1

#### Дөңгелек шөтке (кішкентай)

Кішкентай дөңгелек шөтке қатты кірді кетіру үшін қызмет көрсетеді. Щетка арқылы ескі ластарды жою оңай.

#### НАЗАР АУДАРЫҢЫ

##### Зақымдалған беттер

Щетка жұмсақ беттерді сызып тастауы мүмкін.

Жұмсақ беттерді тазартуға арналмаған.

1. Кішкентай дөңгелек шөткені нүктелі тозаңдату қондырмасына орнатыңыз.

#### Сурет J

#### Дөңгелек шөтке (үлкен)

Үлкен дөңгелек шөтке шұңғылша, себезгі кабинасы, ванна, ас үй жуғышы сияқты үлкен дөңгелек беткейлерді тазалауға қолайлы болып табылады.

#### НАЗАР АУДАРЫҢЫ

##### Зақымдалған беттер

Щетка жұмсақ беттерді сызып тастауы мүмкін.

Жұмсақ беттерді тазартуға арналмаған.

1. Үлкен дөңгелек шөткені нүктелі тозаңдату қондырмасына орнатыңыз.

#### Сурет J

#### Тазартуды жақсартуға арналған қондырма

Жақсартылған тазартуға арналған қондырма ескі ласты тазалауға, бұйыштарды, тігістерді және т.б. тазалауға келеді.

1. Жақсартылған тазартуға арналған қондырманы дөңгелек щетканың орнына нүктелік шүмекке кигізіңіз.

#### Сурет J

#### Қондырма-щетка

Қондырма-щеткамен шағын жуылатын беттерді, душ кабиналарын және айнаны тазалауға болады.

1. Қолмен жұмыс істейтін қондырманы бу пистолетіндегі сәйкес нүктелі тозаңдату қондырмасына кигізіңіз.

#### Сурет I

2. Майлықты микроталшыққа бекітіңіз.

#### Еден тазалауға арналған қондырма

Еденге арналған қондырмамен тас едендер, плитका және ПВХ едендер сияқты жуылатын қабырға және еден жабындарын тазалауға болады.

#### НАЗАР АУДАРЫҢЫ

##### Бумен өңдеуден болған зақымдар.

Жоғары температура мен ылғалдық зақымдарға әкелуі мүмкін.

Пайдалану алдында будың жылуға төзімділігі мен әсерін білінбейтін жерде будың аз мөлшерімен тексеріңіз.

#### Нұсқау

Тазартылатын беттегі тазартқыш құралдардың немесе күтім көрсетуге арналған эмульсиялардың қалдығы бумен тазалаған кезде жолақтар пайда болуына әкелуі мүмкін, ол қайта өңдеген кезде жойылады.

Құрылығны қолдану алдында еденнің бетін шаңсорғышпен соруға немесе сыпыруға кеңес беріледі. Осылайша ылғалды тазартудан бұрын

еден лас пен бөтен заттардан тазартылады. Қатты ластанған жерлерде будың ұзақ әрекет етуі үшін мұқият жұмыс істеңіз.

1. Ұзартқыш түтіктерді бу тапаншасымен байланыстырыңыз.

#### Сурет K

2. Еденге арналған қондырманы ұзартқыш түтікке кигізіңіз.

3. Еденге арналған қондырмаға майлықты бекітіңіз.

a Еденге арналған майлықты еденге жабысатын жолақтарын жоғары қаратып қойыңыз.

b Еденге арналған қондырманы майлыққа қойып, жеңіл қысыңыз.

#### Сурет M

Еденге арналған майлық еденге арналған қондырмаға өздігінен бекітіледі.

#### Еденге арналған майлықты алыңыз

1. Аяққа арналған сүйеуішке еденге арналған майлықты қойып, еденге арналған қондырманы жоғары көтеріңіз.

#### Сурет M

##### Нұсқау

Ең басында еденге арналған шүберектің бекітпе таспасы әлі жеткілікті түрде жақсы ұсталады және еден қондырмасынан ерөң ажыратылады. Көп рет қолданған және жуған соң, шүберек еден қондырмасынан жақсы шешіледі, оңтайлы бекіту күшіне қол жеткізілген.

#### Еден қондырмасын тұраққа қою

1. Жұмыстағы үзілістер кезінде еден қондырмасын тұраққа қою тұтқышына қойыңыз.

#### Сурет R

#### Кілемге арналған қондырма

Кілемге арналған қондырма арқылы кілемді жаңалауға болады.

#### НАЗАР АУДАРЫҢЫ

##### Кілемге арналған қондырма мен кілемдегі зақымдар

Кілемге арналған қондырмадағы ластанулар, сондай-ақ жоғары температура мен дымқылға қанығу кілемнің зақымдануына әкелуі мүмкін. Оған қоса пайдаланбас бұрын, кілемнің көрінбейтін жеріне будың аз мөлшерімен жоғары температураға және будың әсеріне тұрақтылығын тексеріңіз. Кілем өндірушісінің тазарту жөніндегі нұсқауларын орындаңыз.

Кілемге арналған қондырманы пайдалану алдында кілемнің шаңсорғышпен тазаланғанына және ықтимал дақтардың кетірілгеніне көз жеткізіңіз.

Пайдалану алдында және жұмыстағы үзілістен кейін ағатын тұрбаға (шүберек қондырмасыз/ құрамдастармен) булау арқылы құрылғыда жиналып қалуы мүмкін суды (конденсатты) жойыңыз. Бу щеткасын еденге арналған щеткада шүберек қондырмамен ғана қолданыңыз.

Кілемге арналған қондырма арқылы бумен тазалау жұмысын тек кіші буға айналдыру режимі арқылы орындаңыз.

Жоғары температура әсерінен қатты ылғалданбауы және зақымдалмауы үшін, бу ағынын ұзақ уақыт бойы бір орынға бағыттамаңыз (ең көбі 5 секунд). Кілем тазалауға арналған биік түкті кілемге арналған қондырманы қолданбаңыз.

## Кілемге арналған қондырманы еденге арналған қондырмаға бекіту

1. Шүберек қондырманы еденге арналған қондырмаға бекіту, мына бөлімді қараңыз: Еден тазалауға арналған қондырма.

### Сурет М

2. Кілемге арналған қондырманы еденге арналған қондырмаға сырт еткенше жеңіл басып қондырыңыз.

### Сурет N

3. Кілемді тазалауды бастаңыз.

## Кілемге арналған қондырманы еденге арналған қондырмадан алу

### △ АБАЙЛАҢЫЗ

#### Аяқтың күйі

Бумен өңдеу кезінде кілемге арналған қондырма қатты қызуы мүмкін.

Бу щеткасымен жалаң аяқ немесе ашық аяқкіімде ешқашан жұмыс істемейіз және алмаңыз. Бу щеткасымен тек сәйкес келетін аяқкіімде жұмыс істеңіз және алыңыз.

1. Кілемге арналған қондырманың тілшесін бәтәңке тұмсығымен төмен басыңыз.

2. Еденге арналған қондырманы жоғары көтеріңіз.

### Сурет N

## Күтім және техникалық қызмет көрсету

### Бу қазанындағы қақты тазалау

#### Нұсқау

Құралға ең шөгінділері жиналатындықтан, құралды кестедегі суға арналған ыдыстың толу мөлшеріне қарай тазартуға кеңес береміз (TF = ыдыстың толуы).

Қаттылық ауқымы	°dH (неміс қаттылық градусы)	ммоль/л	TF (ыдысты толтыру)
I жұмсақ	0-7	0-1,3	100
II орташа	7-14	1,3-2,5	90
III қатты	14-21	2,5-3,8	75
IV өте қатты	>21	>3,8	50

#### Нұсқау

Су шаруашылығы басқармасы немесе муниципалитеттер су құбыры суының қаттылығы туралы ақпарат береді.

### НАЗАР АУДАРЫҢЫ

#### Зақымдалған беттер

Қақты еріткіштердің сезімтал бетке кері әсер етуі мүмкін.

Құрылғыны толтыру және босату жұмыстарын мұқият орындаңыз.

- Құрылғыны өшіріңіз, бөлімді қараңыз: Құрылғыны өшіру.
- Құрылғыны суытыңыз.
- Ыдысты босатыңыз.
- Қондырмаларды қондырмаларға арналған ұстағыштан шығарыңыз.
- Қызмет көрсетуге арналған қақпақты ашыңыз. Ол үшін ұзартқыш түтіккіз ашық шетін қызмет көрсетуге арналған қақпаққа орналастырып, бағыттаушыға сырт еткізу арқылы бұраңыз.

### Сурет T

6. Бу генераторынан бүкіл суды ағызыңыз.

### Сурет U

#### НАЗАР АУДАРЫҢЫ

#### Аспаптың қақты жоюға арналған құралмен зақымдалуы

Қақты жоюға сәйкес келмейтін құрал мен оны қате мөлшерлеу құрылғыны зақымдауы мүмкін.

KÄRCHER қақты жоюға арналған құралын ғана қолданыңыз.

Қақты жоюға арналған құралдың 1 мөлшерін 0,5 л суға қолданыңыз.

- Қақты жоюға арналған құралды қаптамадағы нұсқаулыққа сәйкес қолданыңыз.
- Қақты жоюға арналған құралды бу генераторына құйыңыз. Бу генераторын жаппаңыз.
- Қақты жоюға арналған құралдың ерітіндісін 8 сағатқа қалдырыңыз.
- Қақты жоюға арналған құрал ерітіндісін бу генераторынан толығымен ағызыңыз.
- Қажет болса процедураны қайталаңыз.
- Қақты жоюға арналған ерітіндінің барлық қалдығын жою үшін, бу генераторын 2-3 рет салқын сумен жуыңыз.
- Бу генераторынан бүкіл суды ағызыңыз.
- Желі кабелі сақталатын орынды құрғатыңыз.
- Ұзартқыш түтік арқылы қызмет көрсетуге арналған қақпақты бұраңыз.

### Толымдаушыларға күтім көрсету

(Жеткізілуіне қарай толымдаушылар)

#### Нұсқау

Еденге және қондырма-щеткаға арналған майлық таза және құрылғымен бірге қолдануға дайын.

Микрофазадан жасалған майлық келтіргіште келтіруге арналмаған.

#### Нұсқау

Майлықтарды жуған кезде жапсырмадағы жуу шарттары көрсетілген нұсқауларды сақтаңыз. Майлықтар ласты жақсы сіңіре алуы үшін, жұмсақ шайғышты пайдаланбаңыз.

1. Еденге арналған майлықтар мен қаптарын кір жуғыш машинада ең көбі 60 °C-пен жуыңыз.

### Ақаулар кезіндегі көмек

Ақаулардың себептері көп жағдайда келесі шолуды пайдалану арқылы өздігінен жоюға болатындай қарапайым болады. Күдіктер болса немесе осы жерде көрсетілмеген ақаулар болған кезде, рұқсат етілген сервистік орталыққа хабарласыңыз.

#### △ ЕСКЕРТУ

#### Күйіктер қауіпі және электр тогынан жарақат алу

Құрылғы құат кезіне қосылу кезде немесе суымаған кезде, ақауларды жою қауіпі.

Желілік штекерді розеткадан шығарып алыңыз.

Құрылғыны суытыңыз.

Бу генераторы қақпен жабылған.

● Бу генераторын қақтан тазартыңыз.

#### Судың жетіспейтінін бақылау шамы қызыл түсте жыпылықтап, дыбыстық сигнал шығарылуда

Бакте су жоқ.

● Су багін «МАКС» деңгейіне дейін толтырыңыз.

#### Судың жетіспейтінін бақылау шамы қызыл түсте жанып тұр

Бу қазанында су жоқ. Сорғыны қызып кетуден қорғаныс іске қосылған.

1. Құрылғыны өшіру, бөлімді қараңыз: Құрылғыны өшіру.

2. Су багін толтырыңыз.



3. Құрылғыны қосыңыз, мына бөлімді қараңыз:  
Шаңсорғышты қосу.

Су багі дұрыс орнатылмаған немесе онда қақ түзілген.

1. Су багін шешіп алыңыз.
2. Су багін жуыңыз.
3. Су багін орнына салып, сырт еткенше төмен басыңыз.

#### **Бу тетігі басылмайды**

Бу тетігі балалардан қорғаныспен құлыпталған.

- Балалардан қорғаныс ауыстырып-қосқышын (бу мөлшерін ауыстырып-қосқышты) алдыңғы қалыпқа қойыңыз.

Бу тетігі құлыптан шығарылған.

#### **Ұзақ уақыт қызады**

Бу генераторы қақпен жабылған.

- Бу генераторын қақтан тазартыңыз.

#### **Су шығыны жоғары**

Бу генераторы қақпен жабылған.

- Бу генераторын қақтан тазартыңыз.

### **Техникалық мағлұматтар**

#### **Электр желісіне қосу**

Кернеу	В	220-240
Фаза	~	1
Жилілік	Гц	50-60
Қорғаныс класы		IPX4
Қорғау класы		I

#### **Жұмыс сипаттары**

Жылу қуаты	Вт	2000
Максималды жұмыс қысымы	МПа	0,35
Қызу уақыты	минутта	4
	р	
Үздіксіз булап жібіту	г/мин	50
Максималды бу импульсі	г/мин	110

#### **Сыйымдылық**

Су багі	л	0,8
Бу генераторы	л	0,5

#### **Өлшемдері мен салмағы**

Салмағы (толымдаушыларсыз)	кг	4,1
Ұзындығы	мм	350
Ені	мм	280
Биіктігі	мм	270

Техникалық өзгерістер рұқсат етілген.

## العناية والصيانة

### إزالة التكلسات من غلاية البخار

#### إرشاد

نظراً للاتساق التكلس بداخل الجهاز فإننا نوصي بإزالة التكلس من الجهاز وفقاً لعدد مرات ملء خزان الماء الوارد في الجدول.

نطاق العسر	درجة عسر °المانى	مللى مول/لتر	عدد مرات ملء الخزان
I يسر	0-7	0-1,3	100
II متوسط	7-14	1,3-2,5	90
III عسر	14-21	2,5-3,8	75
IV عسر للغاية	<21	<3,8	50

#### إرشاد

وتوفر لك هيئة إدارة المياه أو المرافق البلدية توفر لك المعلومات اللازمة حول درجة عسر ماء الصنبور.

#### الأسطح المتضررة

يمكن أن تؤدي مواد تنظيف إزالة التكلسات الأسطح الحساسة. قم بملء وتفريغ الجهاز بحرص.

1. إيقاف الجهاز، انظر الفصل إيقاف الجهاز.
2. اترك الجهاز يبرد.
3. تفرغ خزان الماء.
4. إخراج الكماليات من حوامل الكماليات.
5. افتح قفل الصيانة. للقيام بذلك ضع الطرف المفتوح لماسورة الاستئطالة على قفل الصيانة وثبته في المجرى الدليلي وافتحه بإدارته.

#### صورة إيضاحية T

6. أفرغ المرجل البخاري تماماً من الماء.

#### صورة إيضاحية U

#### تنبيه

- أضرار بالجهاز جراء مادة إزالة التكلس**
- استخدام مادة إزالة تكلس غير مناسبة والجرعة غير السليمة منها يمكن أن تضر بالجهاز.
- لا تستخدم إلا مواد إزالة التكلس من KÄRCHER.
- استخدم وحدة معايرة واحدة من مادة إزالة التكلس لكمية 0.5 لتر من الماء.
7. أضف محلول إزالة التكلس إلى مادة إزالة التكلس وفقاً للبيانات.
  8. املا المرجل البخاري بمحلول إزالة التكلس. لا تغلق المرجل البخاري.
  9. اترك محلول إزالة التكلس مدة 8 ساعات تقريباً ليظهر مفعوله.
  10. أفرغ المرجل البخاري تماماً من محلول إزالة التكلس.
  11. كرر عملية إزالة التكلس مرة أخرى إذا لزم الأمر.
  12. اشطف المرجل البخاري مرتين ثلاث مرات بماء بارد للتخلص من كل رواسب محلول إزالة التكلس.
  13. أفرغ المرجل البخاري تماماً من الماء.
  14. جفف موضع حفظ وصلة الشبكة.
  15. اربط قفل الصيانة بماسورة الاستئطالة.

### العناية بالكماليات

(الكماليات - بحسب نطاق التوريد)

#### إرشاد

منشفة الأرضية وغطاء المنفذ اليدوي سبق غسلها قبل ذلك ويمكن على الفور استخدامها لإجراء الأعمال اللازمة على الجهاز. فوط ومناشف الميكرو فون ليست مناسبة للمجفف.

#### إرشاد

احرص على مراعاة الإرشادات الواردة في نشرة الغسيل لغسل الفوط والمناشف. عدم استخدام منعم الملابس، حتى تتمكن المماسح من التقاط الأتساخ بصورة جيدة.

1. اغسل مناشف الأرض والأغطية عند درجة حرارة قصوى تبلغ 60 °م في الغسالة.

### المساعدة في حالة حدوث خلل

في الغالب تكون للاختلالات أسباب بسيطة يمكنك التغلب عليها ببساطة بالاستعانة بالعرض العام التالي. في حالات الشك أو عند

حدوث اختلالات غير مذكورة هنا فيرجى التوجه إلى خدمة العملاء المعتمدة.

#### تحذير

#### خطر التعرض لصدمة كهربية والحرق

طالما أن الجهاز موصل بشبكة التيار أو لم يبرد بعد، فيكون من الخطر التغلب على الاختلالات.

اسحب قابس الشبكة.

اترك الجهاز يبرد أولاً.

مرجل البخار غير محتو على تكلس.

- قم بإزالة التكلسات من غلاية البخار.

#### مصباح التحكم لنقص الماء يومض باللون الأحمر وتصدر إشارة صوتية

لا يوجد ماء في الخزان.

- ملء خزان الماء حتى علامة "MAX".

#### مصباح التحكم لنقص الماء يضيء باللون الأحمر

لا يوجد ماء في مرجل البخار. تم إطلاق حماية المضخة من السخونة المفرطة.

1. إيقاف الجهاز، انظر الفصل إيقاف الجهاز.
2. ملء خزان الماء.
3. تشغيل الجهاز، انظر الفصل تشغيل الجهاز.

خزان الماء مركب بشكل غير صحيح أو متكلس.

1. فك خزان الماء.
2. شطف خزان الماء.
3. الضغط على خزان الماء إلى أسفل حتى يثبت.

#### يتعذر ضغط ذراع البخار

ذراع البخار مؤتمن بوسيلة حماية الأطفال.

- وضع وسيلة حماية الأطفال (زر اختبار كمية البخار) إلى الأمام. ذراع البخار محرر.

#### زمن إحماء طويل

مرجل البخار غير محتو على تكلس.

- قم بإزالة التكلسات من غلاية البخار.

#### تصرف عال للماء

مرجل البخار متكلس.

- إزالة التكلسات من مرجل البخار.

### البيانات الفنية

#### التوصيل الكهربائي

الفلطية	فولت	220-240
طور	~	1
التردد	هرتز	50-60
نوع الحماية		IPX4
فئة الحماية		I
<b>بيانات القدرة</b>		
قدرة التسخين	واط	2000
ضغط التشغيل الأقصى	ميجاسكا ل	0,35
زمن الإحماء	دقائق	4
التبخير المستمر	جم/دقيقة	50
قوة اندفاع البخار القصوى	جم/دقيقة	110
<b>كمية الملء</b>		
خزان الماء	لتر	0,8
مرجل البخار	لتر	0,5
<b>الأبعاد والأوزان</b>		
الوزن (بدون ملحقات)	كجم	4,1
الطول	مم	350
العرض	مم	280
الارتفاع	مم	270

المواصفات الفنية خاصة للتعديل.

### فرشاة مستديرة (صغيرة)

الفرشاة المستديرة الصغيرة تناسب مع غرض تنظيف الاتساخات العتيبة. من خلال المسح يمكن التخلص من الاتساخات العتيبة بشكل أبسط.

#### تنبيه

### الأسطح المتضررة

يمكن أن تسبب الفرشاة في إلحاق خدوش بالأسطح الحساسة.

غير مخصصة لتنظيف الأسطح الحساسة.

1. تركيب الفرشاة المستديرة الصغيرة على منفث التيار النقطي.

### صورة إيضاحية J

### فرشاة مستديرة (كبيرة)

تناسب الفرشاة المستديرة الكبيرة تنظيف الأماكن المستديرة الكبيرة مثل المغاسل، حوض الدوش، البانيو، أحواض المجالي.

#### تنبيه

### الأسطح المتضررة

يمكن أن تسبب الفرشاة في إلحاق خدوش بالأسطح الحساسة. غير مخصصة لتنظيف الأسطح الحساسة.

1. تركيب الفرشاة المستديرة الكبيرة على منفث التيار النقطي.

### صورة إيضاحية L

### منفث كهربائي

المنفث الكهربائي يتناسب مع غرض التنظيف والتخلص من الاتساخات العتيبة ونفخ الهواء لتنظيف الأركان والفجوات وما إلى ذلك.

1. ركب المنفث الكهربائي بحسب الفرشاة المستديرة على منفث التيار النقطي.

### صورة إيضاحية L

### منفث يدوي

المنفث اليدوي يتناسب مع غرض تنظيف الأسطح الصغيرة القابلة للغسل وكيان الاستحمام والمرابا.

1. دفع المنفث اليدوي حسب منفث التيار النقطي على مسدس البخار.

### صورة إيضاحية I

### سحب الغطاء على المنفث اليدوي.

### منفث أرضي

المنفث الأرضي يتناسب مع غرض تنظيف فرش الأرضية وورق الحائط القابل للغسل، مثلاً أرضيات صخرية أو بلاط أو أرضيات PVC.

#### تنبيه

### الأضرار جراء تأثير البخار

الحرارة الشديدة والرطوبة يمكن أن يؤدي إلى وقوع أضرار. لذلك احرص قبل الاستخدام على التحقق من القدرة على مقاومة السخونة وتأثير البخار من خلال استخدام أقل كمية من البخار على موضع غير ملحوظ.

#### إرشاد

رواسب المنظفات أو مواد العناية المستحلبة المتكونة على السطح المراد تنظيفه يمكن أن تؤدي عند التنظيف بالبخار إلى تكون مواضع تليط تزول مع الاستخدام المتكرر.

نوصي بمسح أو شفط الأتربة عن الأرضية قبل استخدام الجهاز. وبذلك فإنه يتم تنظيف الأرضية من الاتساخات والجزيئات الطليقة قبل التنظيف على الرطب. استخدمها ببطء على الأسطح شديدة الاتساخ حتى يذوب تأثير البخار لفترة أطول.

1. قم بتوصيل ماسورة الاستطالة بمسدس البخار.

### صورة إيضاحية K

2. حرك المنفث الأرضي على ماسورة الاستطالة.

3. ثبت منشفة الأرضية على منفث الأرضية.

a حرك منشفة الأرضية مع الأشرطة اللاصقة إلى أعلى على الأرضية.

b انقل منفث الأرضية بضغط خفيفة إلى منشفة الأرضية.

### صورة إيضاحية M

منشفة الأرضية تلتصق تلقائياً بمنفث الأرضية بفضل اللاصق.

### خلع ممسحة الأرضية

1. وضع قدم على طرف القدم بممسحة الأرضية وارفع منفث الأرضية إلى أعلى.

### صورة إيضاحية M

#### إرشاد

في البداية يكون شريط فيلكرو بممسحة الأرضية قوي جداً ومن المحتمل أن تكون إزالته من ممسحة الأرضية صعباً. بعد الاستعمال المتكرر وبعد غسل ممسحة الأرضية يمكن إزالته من منفث الأرضية بشكل جيد وبذلك يحقق الالتصاق الأمثل.

### ركن منفث الأرضية

1. عند إيقاف العمل ينبغي تعليق منفث الأرضية في حامل الركن.

### صورة إيضاحية R

### منعم السجاد

يمكن إعادة السجاد إلى حالته الأولى باستخدام منعم السجاد. **تنبيه**

### الضرر بمنعم السجاد والسجاد

الاتساخات بمنعم السجاد وايضاً السخونة الشديدة والرطوبة يمكن أن تؤدي إلى إلحاق أضرار بالسجادة.

لذلك احرص قبل الاستخدام على التحقق من القدرة على مقاومة السخونة وتأثير البخار على السجاد من خلال استخدام أقل كمية من البخار على موضع غير ملحوظ من السجادة.

احرص على مراعاة إرشادات التنظيف الصادرة عن الجهة الصانعة للسجاد.

تحقق من شفط الأتربة عن السجاد والتخلص من البقع العالقة به قبل استخدام منعم السجاد.

احرص قبل الاستخدام وبعد فترات راحة التشغيل على التخلص من التجمعات المائية المحتملة (ماء متكثف) في الجهاز من خلال التبخير وإزالة البخار في وصلة الصرف (بدون منشفة أرضية / بالكماليات). لا تستخدم منعم السجاد إلا مع منشفة الأرضية على منفث الأرضية. احرص عند استخدام منعم السجاد على تنظيف السجاد بالبخار على درجة بخار ضعيفة.

لا توجه تيار البخار باستمرار إلى موضع واحد (بحد أقصى 5 ثوان) تجنباً للرطوبة الشديدة وخطر وقوع أضرار جراء تأثير درجات الحرارة.

لا تستخدم منعم السجاد على سجاد بفتلة كثيفة.

### ثبت منعم السجاد على منفث الأرضية

1. تثبت منشفة الأرضية على منفث الأرضية، انظر الفصل منفث أرضي.

### صورة إيضاحية M

2. حرك منفث الأرضية بضغط خفيفة إلى داخل منعم السجاد واتركه يثبت هناك.

### صورة إيضاحية N

3. أبداً بتنظيف السجاد.

### اخلع منعم السجاد من منفث الأرضية

#### △ تنويه

### حروق في القدم

يمكن أن يسخن منعم السجاد عند التبخير. لا تشغل منعم السجاد أو تخلعه إذا كنت عاري القدمين أو مرتدياً لصدل مكشوف.

لا تشغل وتخلع منعم السجاد إلا وأنت مرتد لحذاء مناسب.

1. اضغط على لسان منعم السجاد بطرف الحذاء إلى أسفل.

2. ارفع منفث الأرضية إلى أعلى.

### صورة إيضاحية N

## إرشادات هامة للاستخدام

### تنظيف أسطح الأرضية

نوصي بمسح أو شطف الأرضية عن الأرضية قبل استخدام الجهاز. وبذلك فإنه يتم تنظيف الأرضية من الاتساخات والجزئيات الطليقة قبل التنظيف على الرطب.

### إنعاش المنسوجات

قبل المعالجة باستخدام الجهاز احرص دائما على فحص قدرة تحمل المنسوجات في مكان مغطى: قم بمعالجة المنسوجات بالبخار واتركه يجف ثم تحقق من تغير اللون أو الشكل.

### تنظيف الأسطح المكسوة أو المطلية

#### تنبيه

#### الأسطح المتضررة

البخار يمكنه إذابة الشمع و مواد تلمع الأثاث أو الكسوات البلاستيكية أو اللون أو الرياش من الحوائط.

لا توجه تيار البخار مطلقا إلى الحوائط المطلية بالصبغ، ولا فقد تتفصل طبقة الصمغ.

لا تستخدم الجهاز لغرض تنظيف الأرضيات الخشبية أو الباركيه غير المطلي بالورنيش.

لا تستخدم الجهاز لغرض تنظيف الأسطح المطلية أو المكسوة بالبلاستيك، مثل أثاث المطابخ وغرف المعيشة أو الأبواب أو الباركيه.

1. لغرض تنظيف هذه الأسطح فقم بتبخير منشفة لفترة قصيرة وامسح بها الأسطح.

### تنظيف الزجاج

#### تنبيه

#### كسر الزجاج والأسطح المتضررة

البخار يمكن أن يضر بالمواضع المطلية بالورنيش في إطار النافذة، وهو ما يمكن أن يؤدي في درجات الحرارة الخارجية المنخفضة إلى تعرض السطح الخارجي لزجاج النوافذ لإجهادات وهو ما تكون نتيجته كسر الزجاج.

لا توجه البخار إلى مواضع مطلية بالورنيش في إطار النافذة. احرص على تسخين زجاج النوافذ في درجات الحرارة الخارجية المنخفضة من خلال تبخير سطح الزجاج بالكامل قليلا.

● قم بتنظيف سطح النافذة مع المنشفة اليدوي والغطاء. للتخلص من الماء فاستخدم مساحه زجاج أو امسح الأسطح على الجاف.

## استخدام الملحقات

### مسدس البخار

يمكن أن يتم استخدام مسدس البخار بدون ملحقات في مجالات الاستخدام التالية:

- للتخلص من التجميدات البسيطة الناتجة عن قطع الملابس المعلقة: تبخير قطعة الملابس على مسافة 10-20 سم.
- مسح الغبار الرطب: تبخير قطعة قماش لفترة قصيرة ومسح قطع الأثاث بها.

### منشف تيار نقطي

منشف التيار النقطي يتناسب مع غرض تنظيف المواضع التي يصعب الوصول إليها والفجوات ولوحات التابلوه وفحات التصريف واحواض الغسل والحمامات وحصر النوافذ أو المسحات. عند اقتراب منشف التيار النقطي من موضع الاتساخ تزداد فعالية التنظيف، حيث إن درجة الحرارة وكمية البخار تكون أعلى ما يكون في مخرج البخار. الترسبات الكلسية العنيدة يمكن معالجتها بمنظف مناسب قبل التنظيف بالبخار. ترك مادة التنظيف لمدة 5 دقائق تقريبا حتى تأخذ مفعولها ثم إجراء عملية التبخير بعد ذلك.

1. دفع منشف التيار النقطي على مسدس البخار.

#### صورة إيضاحية 1

## استكمال ملء الماء

عند وجود نقص بالماء يومض مصباح التحكم - نقص الماء باللون الأحمر ويصدر إشارة صوتية.

#### إرشاد

تملئ منشفة الماء مرجل البخار بشكل منقطع. إذا تمت عملية الملء بنجاح، ينطفئ مصباح التحكم الأحمر لنقص الماء.

#### إرشاد

لا يوجد أو يوجد القليل من الماء في مرجل البخار، مضخة المياه تعمل وتضخ الماء من خزان الماء إلى مرجل البخار. يمكن أن تحتاج عملية الملء إلى عدة دقائق.

#### تنبيه

#### أضرار بالجهاز

يمكن أن يتم حدوث انسداد بالمنافذ أو حدوث اضرار في مؤشر مستوى الماء عن طريق استخدام الماء غير المناسب.

لا تملء الماء المقطر الصافي أبدا. استخدم نسبة 50 % كحد أقصى من المياه المقطرة فقط واخلطه مع مياه من الحنفية.

لا تستخدم مياه الأمطار المجمعة أبدا.

لا تملء أي مواد تنظيف أو مواد إضافية أخرى أبدا (العلصور مثلا).

1. ملء خزان الماء بمياه الحنفية أو خليط من مياه الحنفية ونسبة 50 % من المياه المقطرة حتى العلامة "MAX".  
يصح الجهاز مستعداً للتشغيل.

## إيقاف الجهاز

1. الضغط على زر الإيقاف.

#### صورة إيضاحية O

الجهاز متوقف.

2. الاستمرار في الضغط على ذراع البخار إلى أن يتوقف خروج البخار.

#### صورة إيضاحية P

مرجل البخار غير خاضع للضغط.

3. ضبط وسيلة حماية الأطفال (زر اختيار كمية البخار) إلى الخلف. ذراع البخار مغلق.

4. سحب قابس الشبكة من المقبس.

5. تفريغ خزان الماء.

## شطف مرجل البخار

شطف مرجل البخار بالجهاز بعد 10 مرة يتم فيها ملء المرجل كحد أقصى.

1. إيقاف الجهاز، انظر الفصل إيقاف الجهاز.

2. ترك الجهاز حتى يبرد.

3. تفريغ خزان الماء.

4. إخراج الملحق من حامل الملحقات.

5. فتح فتحة الصيانة. للقيام بذلك ضع الطرف المفتوح لماسورة الاستطالة على فقل الصيانة وتبته في المجرى الدليلي وافتحه بإدارته.

#### صورة إيضاحية T

6. ملء مرجل البخار بالماء وحركه بقوة. ومن خلال ذلك تتحرر الرواسب الكلسية التي ترسبت على أرضية مرجل البخار.

7. تفريغ المرجل البخاري تماما من الماء.

#### صورة إيضاحية U

### حفظ الجهاز

1. إدخال ماسورة الاستطالة في الحامل الكبير للملحقات.

2. إدخال المنشف اليدوي ومنشف التيار النقطي على ماسورة الاستطالة الأولى 1.

3. تثبيت الفرشاة المستديرة الكبيرة على منشف التيار النقطي.

4. إدخال الفرشاة المستديرة الصغيرة والمنافذ في الحامل الأوسط للملحقات.

5. تعليق منشف الأرضية في حامل الركن.

#### صورة إيضاحية R

6. لف خرطوم البخار حول ماسورة الاستطالة وإدخال مسدس البخار في المنشف الأرضية.

#### صورة إيضاحية S

7. لف كابل الشبكة حول ماسورة الاستطالة.

8. إدخال كابل الشبكة في درج الملحقات.

9. الحرص على تخزين الجهاز في مكان جاف وخالي من الصقيع.

## التشغيل

### ملء الماء

يمكن أن يتم فك خزان الماء لملئه أو أن يتم ملئه مباشرة بالجهاز.

تنبيه

### أضرار بالجهاز

يمكن أن يتم حدوث انسداد بالمنافذ أو حدوث أضرار في مؤشر مستوى الماء عن طريق استخدام الماء غير المناسب.

لا تملء الماء المقطر الصافي أبداً. استخدم نسبة 50 % كحد

أقصى من المياه المقطرة فقط واخلطه مع مياه من الحنفية.

لا تستخدم الماء المكثف الناتج عن نشافة الملابس أبداً.

لا تستخدم مياه الأمطار المجمعة أبداً.

لا تملء أي مواد تنظيف أو مواد إضافية أخرى أبداً (العطور مثلا).

### فك خزان الماء للملء

1. سحب خزان الماء بشكل عامودي لأعلى.
2. صورة إيضاحية C  
ملء خزان الماء بشكل عامودي بمياه الحنفية أو خليط من مياه الحنفية ونسبة 50 % من المياه المقطرة حتى العلامة "MAX".
3. الضغط على خزان الماء إلى أسفل حتى يثبت.

### ملء خزان الماء مباشرة على الجهاز

1. ملء مياه الحنفية أو خليط من مياه الحنفية ونسبة 50 % كحد أقصى من المياه المقطرة من وعاء في فتحة الملء حتى العلامة "MAX" لملء خزان الماء.
- صورة إيضاحية D

### تشغيل الجهاز

#### إرشاد

لا يوجد أو يوجد القليل من الماء في مرجل البخار، مضخة المياه تعمل وتضخ الماء من خزان الماء إلى مرجل البخار. يمكن أن تحتاج عملية الملء إلى عدة دقائق.

#### إرشاد

يغلق الجهاز الصمام كل 60 ثانية لفترة قصيرة، ويتم سماع صوت بسيط أثناء ذلك. تمنع عملية الغلق انسداد الصمام. لا يؤثر ذلك على خروج البخار.

1. وضع الجهاز على أرضية ثابتة.
  2. إدخال قابس الشبكة في المقبس.
- صورة إيضاحية E
3. الضغط على زر التشغيل.
  4. الانظر حتى يضيء مصباح التحكم الأخضر للتسخين بشكل مستمر.
- صورة إيضاحية G
5. ضغط ذراع البخار.
- صورة إيضاحية H
- ينبعث البخار للخارج.

### تنظيم كمية البخار

يتم عن طريق زر الاختيار لكمية البخار تنظيم كمية البخار المنبعثة. لدى زر الاختيار 3 مواضع:

كمية بخار قصوى	
كمية بخار منخفضة	
لا يوجد بخار - وسيلة حماية الأطفال إرشاد لا يمكن تشغيل ذراع البخار في هذه الوضعية.	

1. ينبغي ضبط زر الاختيار لكمية البخار على الوضعية المطلوبة.
2. الضغط على ذراع البخار.
3. قبل البدء بعملية التنظيف ينبغي توجيه مسدس البخار على قطعة قماش حتى ينبعث البخار بشكل متساوي.

13) وصلة الشبكة مع قابس شبكة

14) عجلات السير (2 قطعة)

15) عجلة التوجيه

16) مسدس البخار

17) ذراع البخار

18) زر التحرير

19) زر اختيار كمية البخار (مزود بوسيلة حماية الأطفال)

20) خرطوم البخار

21) منفث تيار نظفي

22) فرشاة مستديرة (صغيرة)

23) \*\*منفث القوة

24) \*\*فرشاة دائرية (كبيرة)

25) منفث بدوي

26) غطاء قماشى للمنفث البدوي

27) مواسير الاستطالة (قطعتان)

28) زر التحرير

29) منفث الأرضية

30) لاصق فليكترو

31) ممسحة قماشية ناعمة (1 قطعة)

32) \*\*ممسحة قماشية ناعمة (2 قطعة)

33) \*\*منعم السجاد

\*\* SC 4 EasyFix Premium

## التركيب

### تركيب الملحقات

1. تركيب عجلة التوجيه وعجلات السير وتثبيتهما.
- صورة إيضاحية B
2. استمر في إزاحة الطرف المكشوف للكاملات على مسدس البخار إلى أن يثبت زر تحرير مسدس البخار.
- صورة إيضاحية A
3. حرك الطرف المكشوف للكاملات على منفث التيار النقطي.
- صورة إيضاحية J
4. قم بتوصيل ماسورة الاستطالة بمسدس البخار.
- a دفع ماسورة الاستطالة الأولى 1 على مسدس البخار حتى يتم تثبيت زر التحرير مسدس البخار.
- ماسورة التوصيل موصلة.
- b حرك ماسورة الاستطالة الثانية 2 على ماسورة الاستطالة الأولى 1.
- وعندئذ تصح ماسورتى التوصيل موصلتين.
5. حرك الكاملات واو منفث الأرضية على الطرف المكشوف لماسورة الاستطالة.
- ماسورة التوصيل موصلة.

### فك الملحقات

1. ضبط زر اختيار كمية البخار إلى الخلف.
  2. ذراع البخار مغلق.
- الضغط على زر التحرير وفك الأجزاء عن بعضها البعض.
- صورة إيضاحية Q



## تجهيزات السلامة

△ تنويه

### تجهيزات السلامة الثالثة أو المتفجرة

تجهيزات السلامة تخدم حماية.  
لا تقم بتغيير أو تجاوز تجهيزات السلامة أبداً.

### رموز موجودة على الجهاز

(حسب طراز الجهاز)	
خطر حروق، يلهث سطح الجهاز أثناء التشغيل	
خطر اكتواء جراء البخار	
قراءة دليل التشغيل	

### منظم الضغط

يُحافظ منظم الضغط على استقرار الضغط في مرجل البخار أثناء التشغيل قدر الإمكان. يتم إيقاف التسخين عند الوصول إلى ضغط التشغيل الأقصى في مرجل البخار وعند هبوط الضغط في مرجل البخار يتم إعادة تشغيله نتيجة خروج البخار.

### ترموستات الأمان

يمنع ترموستات الأمان ارتفاع درجة حرارة البخار بشكل مفرط. في حالة تعطل منظم الضغط وترموستات المرجل ثم ارتفاع درجة حرارة الجهاز بشكل مفرط، يقوم ترموستات الأمان بإيقاف الجهاز. اتصل بمركز خدمة عملاء KÄRCHER المتخصص لإرجاع ضبط ترموستات الأمان.

### ترموستات المرجل

يقوم ترموستات المرجل في حالة الخطأ بإيقاف جهاز التسخين مثلاً عند عدم وجود ماء في مرجل البخار وارتفاع درجة حرارة مرجل البخار. يمكن استخدام الجهاز مرة أخرى بمجرد أن تملأ الماء.

### فتحة الصيانة

تغلق فتحة الصيانة مرجل البخار ضد ضغط البخار الناشئ. فتحة الصيانة هي في نفس الوقت صمام للضغط الفائض. في حال عطب منظم الضغط وارتفاع الضغط في مرجل البخار، عندها يفتح صمام الضغط الفائض ويخرج البخار إلى الخارج عبر فتحة الصيانة. قبل إعادة استخدام الجهاز توجه إلى مركز خدمة عملاء KÄRCHER المتخصص.

### مواصفات الجهاز

يتم في دليل التشغيل هذا شرح التجهيزات الكاملة. تبعا للموديل ستكون هناك اختلافات في نطاق التوريد (انظر العبوة).

### الأشكال، انظر صفحة الصور

#### صورة إيضاحية A

- ① خزان الماء
- ② فتحة ملء خزان الماء
- ③ زر - تشغيل
- ④ زر - إيقاف
- ⑤ مصباح التحكم (الأخضر) - جهاز التسخين
- ⑥ مصباح التحكم (الأحمر) - نقص الماء
- ⑦ مقبض حمل
- ⑧ حامل للملحقات
- ⑨ حامل للملحقات
- ⑩ فتحة الصيانة
- ⑪ تخزين لكابل التوصيل
- ⑫ موضع تثبيت لمنفذ الأرضية

## المحتويات

157	إرشادات عامة
157	الاستخدام المطابق للتعليمات
157	حماية البيئة
157	الملحقات التكميلية وقطع الغيار
157	محتوى التسليم
157	الضمان
157	تجهيزات السلامة
157	مواصفات الجهاز
158	التركيب
158	التشغيل
159	إرشادات هامة للاستخدام
159	استخدام الملحقات
161	العناية والصيانة
161	المساعدة في حالة حدوث خلل
161	البيانات الفنية

## إرشادات عامة



يرجى قراءة دليل التشغيل هذا قبل أول استخدام للجهاز وكذلك إرشادات السلامة المرفقة. ثم يجب استخدام الجهاز وفقاً لذلك. عليك الاحتفاظ بكل الكتيبين وذلك للاستخدام اللاحق أو تسليمهما للمالك التالي.

## الاستخدام المطابق للتعليمات

استخدم هذا الجهاز للاستعمال المنزلي فقط. الجهاز مخصص لغرض التنظيف بالبخار ويمكن استخدامه مع ملحقات مناسبة بالشكل الموضح في دليل التشغيل. المنظفات ليست ضرورية. عليك مراعاة إرشادات السلامة.

## حماية البيئة



المواد المستخدمة في التغليف قابلة لإعادة التدوير. يرجى التخلص من مواد التغليف بطريقة تحافظ على البيئة. تحتوي الأجهزة الكهربائية والإلكترونية مواد قيمة قابلة لإعادة التدوير وغالباً على أجزاء مثل البطاريات، متراكمت أو الزيوت والتي قد تشكل خطورة على صحة الإنسان والبيئة في حالة التعامل معها أو تم التخلص منها بصورة خاطئة. إلا أن هذه الأجزاء ضرورية لتشغيل الجهاز بصورة سليمة. لا يجوز التخلص من الأجهزة المميزة بهذا الرمز مع النفايات المنزلية.

## إرشادات حول مواد المحتويات (REACH)

تجد المعلومات الحالية حول مواد المحتويات على الموقع:  
[www.kaercher.de/REACH](http://www.kaercher.de/REACH)

## الملحقات التكميلية وقطع الغيار

استخدم الملحقات التكميلية الأصلية وقطع الغيار الأصلية فقط، والتي تضمن تشغيل الجهاز بشكل آمن وخالي من الاختلالات. تجد المعلومات الخاصة بالملحقات التكميلية وقطع الغيار على الموقع [www.kaercher.com](http://www.kaercher.com).

## محتوى التسليم

محتوى تسليم الجهاز مصور على العبوة. تأكد من وجود جميع محتويات العبوة عند فتحها. وفي حالة نقص أية ملحقات تكميلية أو اكتشاف أي تلف بها ناتج عن عملية النقل، يرجى إخطار البائع.

## الضمان

يسري في كل دولة شروط الضمان التي تضعها شركة التسويق المتخصصة التابعة لنا. نحن نتولى إصلاح الأخطاء التي قد تطرأ على جهازك خلال فترة الضمان بدون مقابل، عندما يكون سبب هذه الأعطال ناجم عن عيب في المواد المستخدمة أو في عملية التصنيع. في حالة استحقاق الضمان، توجه من فضلك بقسيمة الشراء إلى أقرب مرز أو مركز خدمة عملاء معتمد. (العنوان على الصفحة الخلفية)











<http://www.kaercher.com/dealersearch>



**Alfred Kärcher GmbH & Co. KG**

Alfred-Kärcher-Str. 28 - 40

71364 Winnenden (Germany)

Tel.: +49 7195 14-0

Fax: +49 7195 14-2212