

VideoScope One



DE 02

GB 06

NL 10

DK 14

FR 18

ES 22

IT 26

PL 30

FI 34

PT 38

SE 42

NO 46

TR 50

RU

UA

CZ

EE

LV

LT

RO

BG

GR

SI

HU

SK

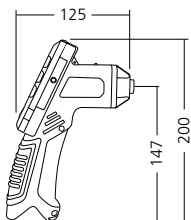

Laserliner®

! Lesen Sie vollständig die Bedienungsanleitung und das beiliegende Heft „Garantie- und Zusatzhinweise“. Befolgen Sie die darin enthaltenen Anweisungen. Diese Unterlagen gut aufbewahren.

Funktion / Verwendung

Dieser Videoskop liefert farbige Videobilder mittels einer Mikrokamera an das LCD zur Überprüfung schwer zugänglicher Stellen wie z.B. Hohlräumen, Schächten, Mauerwerk oder im KFZ.

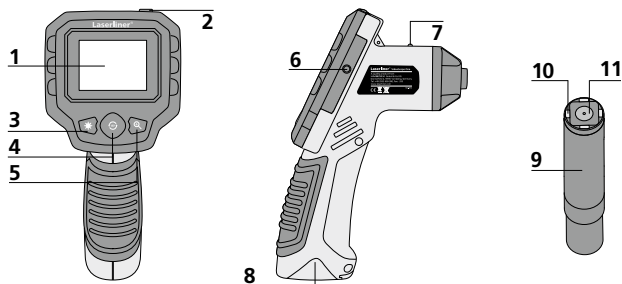

- | | | |
|-------------------|-----------------------------|----------------|
| 1 LC-Display | 5 Zoom | 8 Batteriefach |
| 2 ON/OFF | 6 externer Monitoranschluss | 9 Kamerakopf |
| 3 LED-Beleuchtung | 7 Betriebsanzeige | 10 LED |
| 4 Rotation (180°) | | 11 Linse |

HINWEIS: Die VideoScope One liefert im Bereich von 3 - 7 cm vor dem Kamerakopf scharfe Bilder. Objekte außerhalb dieses Bereichs können unscharf erscheinen.

LC-Display

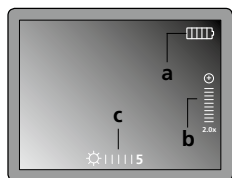

- a Batteriestatus
- b Zoom-Stufe
- c Intensität LED-Beleuchtung (5 Helligkeitsstufen)

Inbetriebnahme

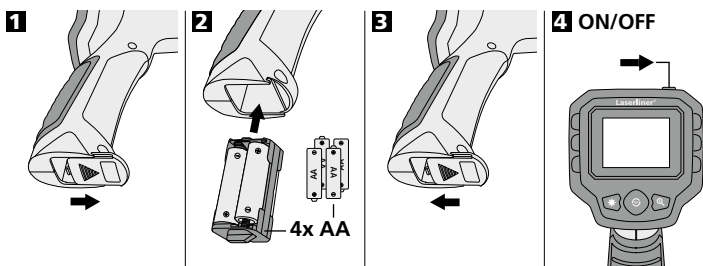

Funktionen während der Bildübertragung

Kamerakopf am Flexschlauch ausrichten und an die gewünschte Position führen. Bei schlechten Lichtverhältnissen LED-Beleuchtung einschalten. Weiter entfernte oder kleine Objekte heranzoomen. Durch die manuelle Bildrotation kann das Bild auf dem Monitor um 180° gedreht werden.

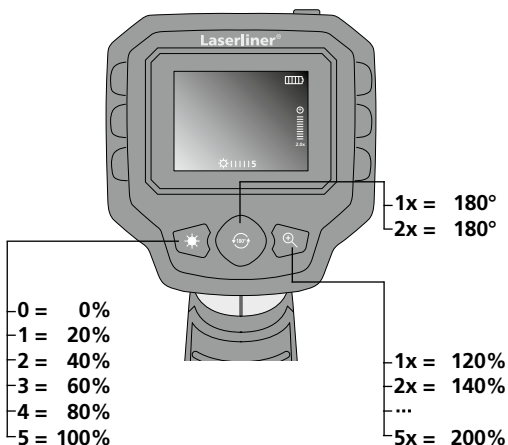

Kamerakopf / Fokus

Die VideoScope One liefert im Bereich von 3 - 7 cm vor dem Kamerakopf scharfe Bilder.

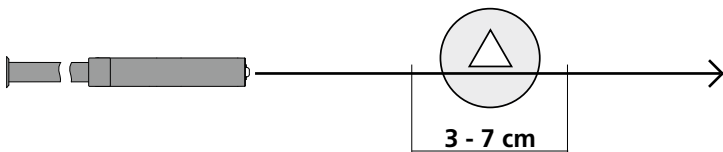

Objekte die weit außerhalb dieses Bereichs liegen, können unscharf erscheinen.

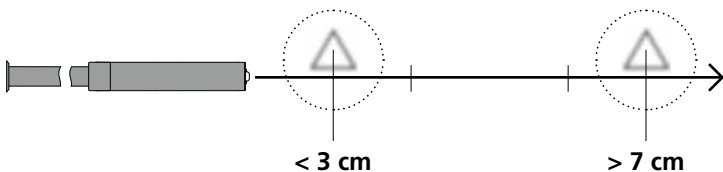

Hinweise zur Benutzung

- Es ist unbedingt darauf zu achten, dass die VideoScope One nicht in Kontakt mit Chemikalien, Strom, beweglichen oder heißen Gegenständen kommt. Dies kann zur Beschädigung des Gerätes und auch zu schweren Verletzungen des Bedieners führen.
- Die LCD-Einheit darf nicht in Wasser getaucht werden.
- Der Kamerakopf ist nicht säurebeständig oder feuerfest.
- Die VideoScope One darf nicht für medizinische Untersuchungen / Personenuntersuchung verwendet werden.
- Starke Erschütterungen und extreme Temperaturschwankungen vermeiden.
- Das Gerät ist nicht zur Messung in der Nähe von gefährlicher Spannung geeignet. Daher bei Messungen in der Nähe elektrischer Anlagen immer auf die Spannungsfreiheit leitfähiger Teile achten. Die Spannungsfreiheit und Sicherung gegen Wiedereinschalten muss durch geeignete Maßnahmen gewährleistet sein.

Technische Daten

Technische Änderungen vorbehalten. 03.16

| | |
|--------------------------------|-------------------------------------|
| Kamerakopf | ø 9 mm, wasserbeständig, IP 67 |
| Kamerafokus | F3 cm - F7 cm |
| Bildschirmtyp | 2,7" TFT Farbdisplay |
| Auflösung Kamera | 320 x 240 Pixel |
| Auflösung Display | 320 x 240 Pixel |
| LED | 5 Helligkeitsstufen |
| Zoom | 2-fach Digitalzoom in 20% Schritten |
| Länge Flexschlauch | 1,5 m |
| Stromversorgung | 4 x AA 1,5 Volt Batterien |
| Arbeitstemperatur | 0°C ... 45°C |
| Lagertemperatur | -10°C ... 60°C |
| Gewicht inkl. Batterien | 0,51 kg |

EU-Bestimmungen und Entsorgung

Das Gerät erfüllt alle erforderlichen Normen für den freien Warenverkehr innerhalb der EU.

Dieses Produkt ist ein Elektrogerät und muss nach der europäischen Richtlinie für Elektro- und Elektronik-Altgeräte getrennt gesammelt und entsorgt werden.

Weitere Sicherheits- und Zusatzhinweise unter:

www.laserliner.com/info

CE

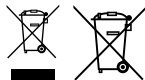

! Read the operating instructions and the enclosed brochure „Guarantee and additional notices“ completely. Follow the instructions they contain. Safely keep these documents for future reference.

Function / Application

This inspection camera features a micro-camera which sends colour video images to the LCD so that areas which are difficult to access (cavities, shafts, masonry or inside cars, for example) can be checked.

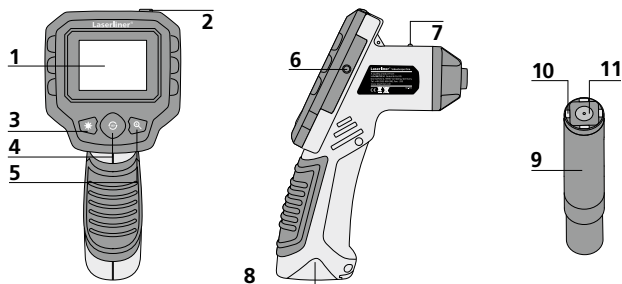

- | | | |
|-------------------|---------------------------|-----------------------|
| 1 LCD | 5 Zoom | 8 Battery compartment |
| 2 ON/OFF | 6 external monitor socket | 9 Camera head |
| 3 LED lighting | 7 Operation indicator | 10 LED |
| 4 Rotation (180°) | | 11 Lens |

NOTE: The VideoScope One delivers sharp images in a range between 3 and 7 cm from the camera head. Objects outside this range may appear blurred.

LCD

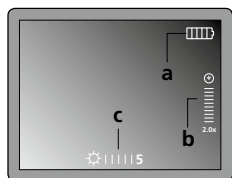

- a Battery status
- b Zoom level
- c Intensity of LED lighting (5 brightness levels)

First use

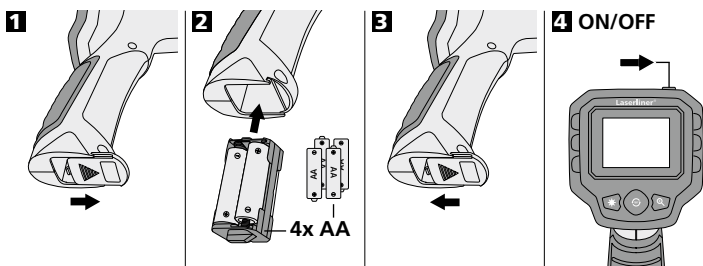

Functions during transmission of images

Line up the camera head on the flex cable and move it to the required position. If lighting conditions are poor, switch on the LED lighting. Zoom in on distant or small objects. The manual image rotation function enables the image to be rotated by 180° on the monitor.

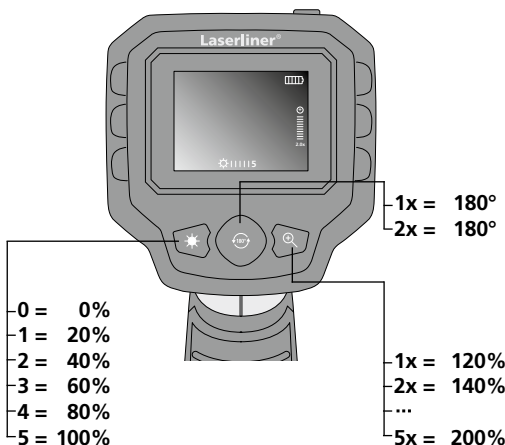

Camera head / Focus

The VideoScope One delivers sharp images in a range between 3 and 7 cm from the camera head.

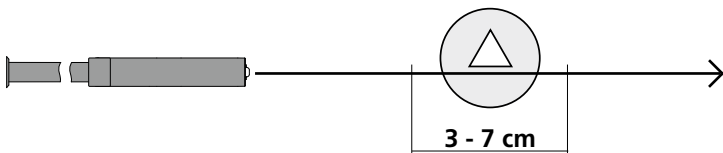

Objects far outside this range may appear blurred.

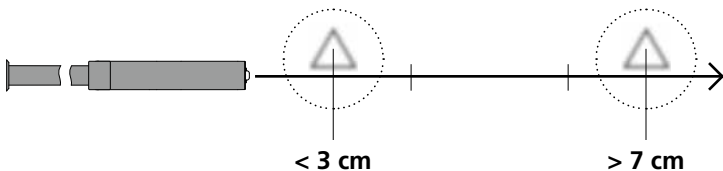

Instructions for use

- It is absolutely vital to ensure that the VideoScope One does not come into contact with chemicals, current, moving or hot objects. This can damage the device and put its user at risk of serious injury.
- The LCD unit must not be immersed in water.
- The camera head is not acid-resistant or fireproof.
- The VideoScope One must not be used for medical examinations / examining people.
- Strong vibrations and extreme deviations in temperature should be avoided.
- The unit is not suitable for taking measurements close to dangerous voltages. Therefore always make sure that conductive parts are at zero potential when carrying out measurements in the vicinity of electrical systems. Safe isolation from the power supply and precautions to prevent systems being switched on again must be ensured by implementing suitable measures.

Technical Data

Technical revisions reserved. 03.16

| | |
|-------------------------------|-----------------------------------|
| Camera head | ø 9 mm, water-resistant, IP 67 |
| Camera focus | F3 cm - F7 cm |
| Screen type | 2,7" TFT colour display |
| Camera resolution | 320 x 240 pixels |
| Display resolution | 320 x 240 pixels |
| LED | 5 brightness levels |
| Zoom | 2x digital zoom in 20% increments |
| Length of flex cable | 1,5 m |
| Power supply | 4 x AA 1.5 V batteries |
| Operating temperature | 0°C ... 45°C |
| Storage temperature | -10°C ... 60°C |
| Weight incl. batteries | 0,51 kg |

EU directives and disposal

This device complies with all necessary standards for the free movement of goods within the EU.

This product is an electric device and must be collected separately for disposal according to the European Directive on waste electrical and electronic equipment.

Further safety and supplementary notices at:

www.laserliner.com/info

CE



! Lees de bedieningshandleiding en de bijgevoegde brochure 'Garantie- en aanvullende aanwijzingen' volledig door. Volg de daarin beschreven aanwijzingen op. Bewaar deze documentatie goed.

Functie / Toepassing

Door middel van een microcamera genereert deze video-inspecteur video-beelden in kleur op het LCD, zodat u moeilijk toegankelijke plekken zoals bijv. holle ruimtes in schachten, muurwerk of de auto kunt controleren.

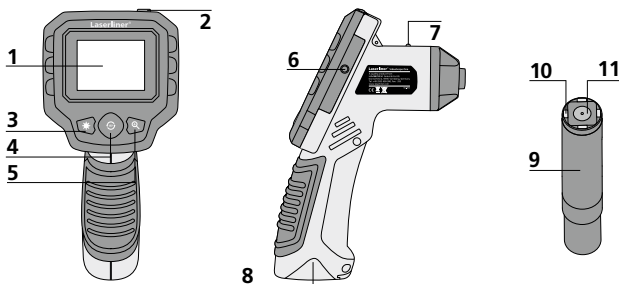

- | | | |
|-------------------|------------------------------|-----------------|
| 1 LC-display | 5 Zoom | 8 Batterijvakje |
| 2 ON/OFF | 6 externe monitoraansluiting | 9 Camerakop |
| 3 LED-verlichting | 7 Bedrijfsindicator | 10 LED's |
| 4 Rotatie (180°) | | 11 Lens |

OPMERKING: De VideoScope One levert scherpe beelden in het bereik van 3 - 7 cm vóór de camera. Objecten buiten dit bereik kunnen onscherp worden weergegeven.

LC-display

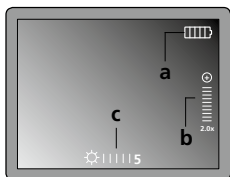

- a Batterijstatus
- b Zoom-stand
- c Intensiteit LED-verlichting (5 helderheidsstanden)

Ingebruikname

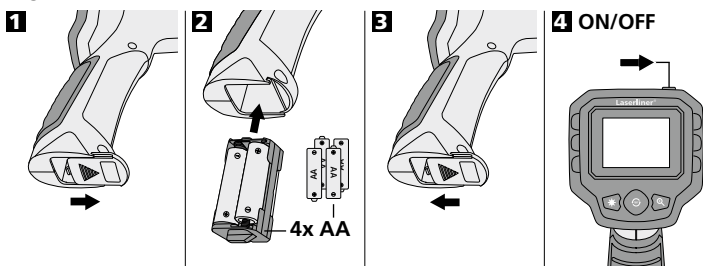

Functie tijdens de beeldtransmissie

Richt de camerakop aan het uiteinde van de flexibele slang en beweeg hem vervolgens naar de gewenste positie. Schakel de LED-verlichting in geval van slechte lichtomstandigheden in. U kunt kleine objecten of objecten op afstand dichterbij halen (zoomen). Het beeld op de monitor kan met behulp van de beeldrotatie 180° worden gedraaid.

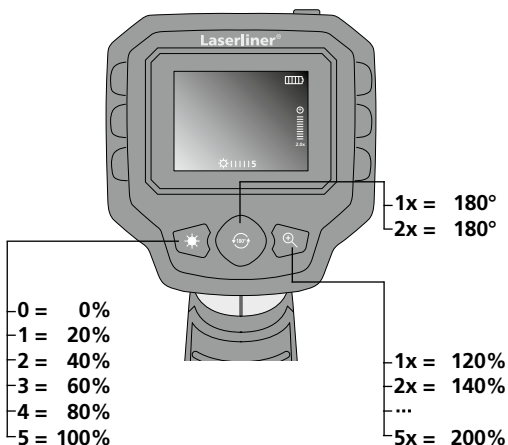

Camerakop / focus

De VideoScope One levert scherpe beelden in het bereik van 3 - 7 cm vóór de camera.

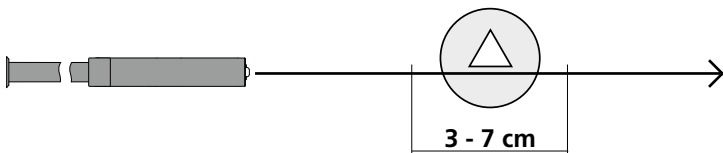

Objecten die ver buiten dit bereik liggen, kunnen onscherp worden weergegeven.

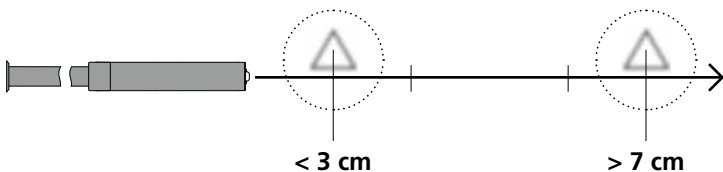

Bedieningsaanwijzingen

- Let absoluut op dat de VideoScope One niet in contact komt met chemicaliën, stroom, beweeglijke of hete voorwerpen. Hierdoor kan het apparaat beschadigd raken, hetgeen kan leiden tot ernstig persoonlijk letsel van de gebruiker.
- De LCD-eenheid mag niet onder water worden gedompeld.
- De camerakop is niet zuurbestendig en niet vuurvast.
- De VideoScope One mag niet worden gebruikt voor medische doeleinden / persoonsonderzoek.
- Voorkom sterke schokken en extreme temperatuurschommelingen.
- Het apparaat is niet geschikt voor de meting in de buurt van gevaarlijke spanning. Let bij metingen in de buurt van elektrische installaties altijd op de spanningsvrijheid van geleidende onderdelen. De spanningsvrijheid en de beveiliging tegen hernieuwd inschakelen moet door middel van geschikte maatregelen gewaarborgd zijn.

Technische gegevens

Technische wijzigingen voorbehouden. 03.16

| | |
|---------------------------------|---|
| Camerakop | ø 9 mm, waterbestendig, IP 67 |
| Camerafocus | F3 cm - F7 cm |
| Beeldschermtype | 2,7" TFT-kleurendisplay |
| Resolutie camera | 320 x 240 pixel |
| Resolutie display | 320 x 240 pixel |
| LED | 5 helderheidsstanden |
| Zoom | 2-voudige digitale zoom in stappen van 20% |
| Lengte flexibele slang | 1,5 m |
| Voeding | 4 x AA 1,5 Volt batterijen |
| Arbeidstemperatuur | 0°C ... 45°C |
| Opslagtemperatuur | -10°C ... 60°C |
| Gewicht incl. batterijen | 0,51 kg |

EU-bepalingen en afvoer

Het apparaat voldoet aan alle van toepassing zijnde normen voor het vrije goederenverkeer binnen de EU.

Dit product is een elektrisch apparaat en moet volgens de Europese richtlijn voor oude elektrische en elektronische apparatuur gescheiden verzameld en afgevoerd worden.

Verdere veiligheids- en aanvullende instructies onder:

www.laserliner.com/info

CE





Læs betjeningsvejledningen og det vedlagte hæfte „Garantioplysninger og supplerende anvisninger“ grundigt igennem. Følg de heri indeholdte instrukser. Opbevar disse dokumenter omhyggeligt.

Funktion / Anvendelse

Denne video-inspektor leverer farve-videobilleder ved hjælp af et mikrokamera på LCD-skærmen til kontrol af vanskeligt tilgængelige steder som fx hulrum, skakter, murværk eller i køretøjer.

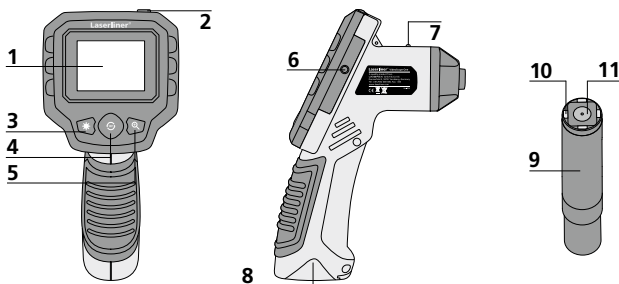

- | | | |
|-------------------|---------------------------------|----------------------|
| 1 LC-display | 5 Zoom | 8 Batterikammer |
| 2 ON/OFF | 6 ekstern Monitortilslutning | 9 Kamerahoved |
| 3 Diodelampe | 7 Driftsindikator | 10 LED's (lysdioder) |
| 4 Rotation (180°) | | 11 Linse |

BEMÆRK: VideoScope One giver skarpe billeder i området 3 - 7 cm foran kamerahovedet. Objekter, der ligger langt uden for dette område, kan forekomme uskarpe.

LC-display

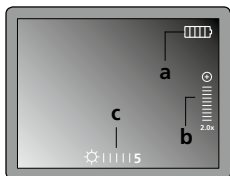

- a Batteristatus
- b Zoom-trin
- c Intensitet diodelampe (5 lysstyrketrin)

Idriftsættelse

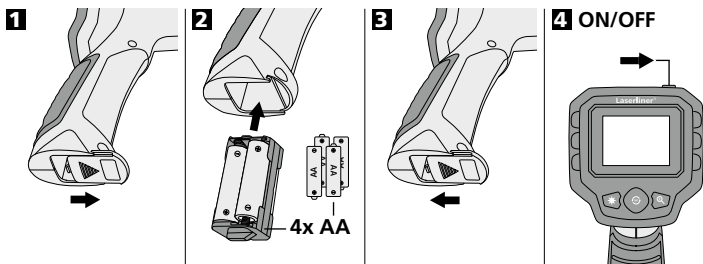

Funktioner under billedoptagelsen

Man indstiller kamerahovedet på flexslangen og fører det hen til den ønskede position. Under dårlige lysforhold kan man tænde diodelampen. Man kan zoome ind på fjerne eller små objekter. Via den manuelle billedrotation kan billedet roteres 180° på skærmen.

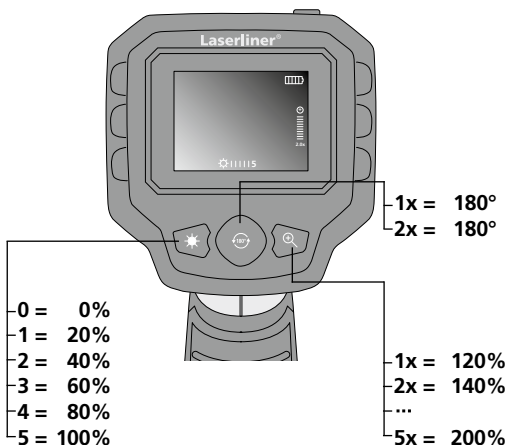

Kamerahoved/-fokus

VideoScope One giver skarpe billeder i området 3 - 7 cm foran kamerahovedet.

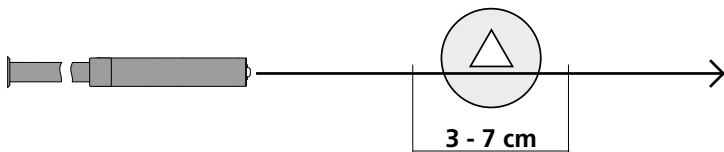

Objekter, der ligger langt uden for dette område, kan forekomme uskarpe.

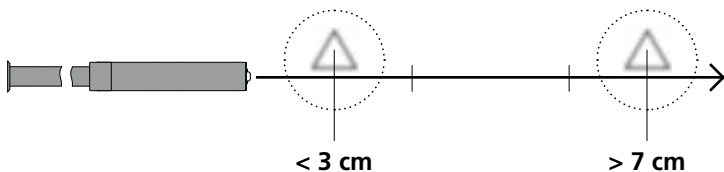

Anmærkninger vedr. anvendelsen

- Det er vigtigt, at man sørger for, at VideoScope One ikke kommer i kontakt med kemikalier, strøm, bevægelige eller varme genstande. Dette kan ødelægge apparatet og desuden medføre alvorlige personskader på operatøren.
- Lysdiodeenheden må ikke dyppes ned i vand.
- Kamerahovedet er ikke syrebestandigt eller ildfast.
- VideoScope One må ikke anvendes til medicinske undersøgelser/ personundersøgelser.
- Undgå kraftige vibrationer og ekstreme temperatursvingninger.
- Apparatet er ikke beregnet til måling i nærheden af farlig spænding. Derfor skal man altid sikre sig, at der ikke er spænding i ledende dele, når man foretager målinger i nærheden af elektriske anlæg. Den spændingsfri tilstand og sikring mod genstart skal sikres med passende foranstaltninger.

Tekniske data

Forbehold for tekniske ændringer. 03.16

| | |
|------------------------------|------------------------------------|
| Kamerahoved | ø 9 mm, vandafvisende, IP 67 |
| Kamerafokus | F3 cm - F7 cm |
| Skærmtype | 2,7" TFT-farvedisplay |
| Opløsning kamera | 320 x 240 pixel |
| Opløsning display | 320 x 240 pixel |
| LED (lysdiode) | 5 lysstyrketrin |
| Zoom | 2-dobbelt digitalzoom i trin a 20% |
| Længde flexslange | 1,5 m |
| Strømforsyning | 4 x AA 1,5V-batterier |
| Arbejdstemperatur | 0°C ... 45°C |
| Opbevaringstemperatur | -10°C ... 60°C |
| Vægt inkl. batterier | 0,51 kg |

EU-bestemmelser og bortskaffelse

Apparatet opfylder alle påkrævede standarder for fri vareomsætning inden for EU.

Dette produkt er et elapparat og skal indsamles og bortskaffes separat i henhold til EF-direktivet for (brugte) elapparater.

Flere sikkerhedsanvisninger og supplerende tips på:

www.laserliner.com/info

CE

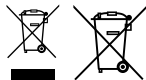



Lisez entièrement le mode d'emploi et le carnet ci-joint „Remarques supplémentaires et concernant la garantie” ci-jointes. Suivez les instructions mentionnées ici. Conservez ces informations en lieu sûr.

Fonction / Utilisation

Cet appareil d'inspection vidéo fournit des images vidéo en couleur grâce à une microcaméra qui envoie les informations à l'écran ACL afin de contrôler des endroits très difficiles d'accès, tels que des cavités, des puits, des murs ou dans des véhicules.

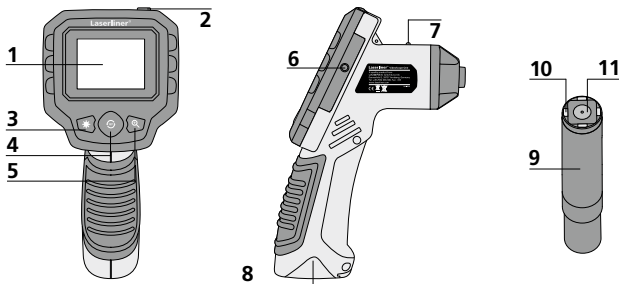

- | | | |
|---------------------------------|------------------------------------|------------------------|
| 1 Affichage à cristaux liquides | 5 Zoom | 8 Compartiment à piles |
| 2 ON/OFF | 6 Raccord externe pour le moniteur | 9 Tête de la caméra |
| 3 Éclairage DEL | 7 DEL de fonctionnement | 10 DEL's |
| 4 Rotation (180°) | | 11 Lentille |

REMARQUE : VideoScope One fournit des images nettes à une distance comprise entre 3 et 7 cm devant la tête de la caméra. Les objets situés au-delà de cette zone peuvent apparaître en flou.

Éclairage DEL

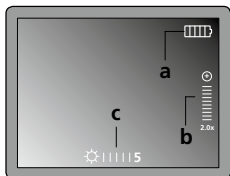

- a État de charge des piles
- b Degré de zoom
- c Intensité de l'éclairage DEL (5 degrés de luminosité)

Mise en service

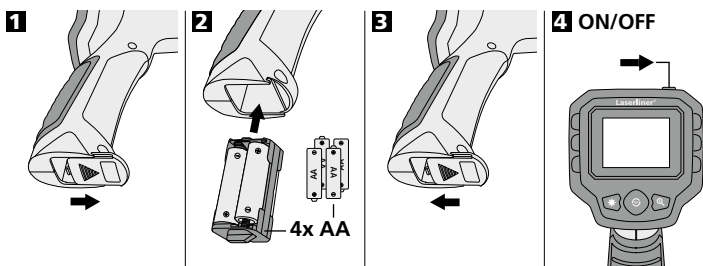

Fonctions pendant la transmission des images

Orienter la tête de la caméra au niveau du tuyau flexible et la mettre à la position souhaitée. Activer l'éclairage DEL en cas de mauvaise visibilité. Zoomer sur des objets de petite taille ou éloignés. La rotation manuelle des images permet de faire tourner l'image de 180° sur le moniteur.

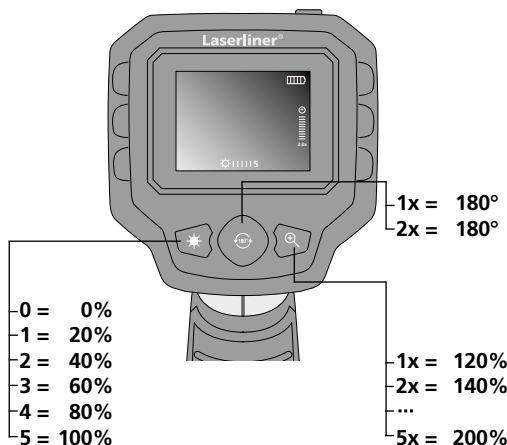

Tête de la caméra / Foyer

VideoScope One fournit des images nettes à une distance comprise entre 3 et 7 cm devant la tête de la caméra.

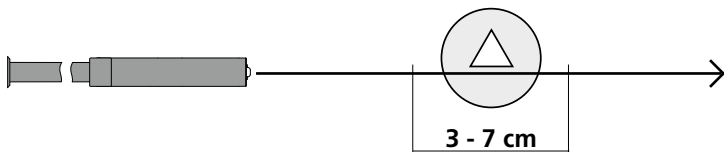

Les objets situés bien au-delà de cette zone peuvent apparaître en flou.

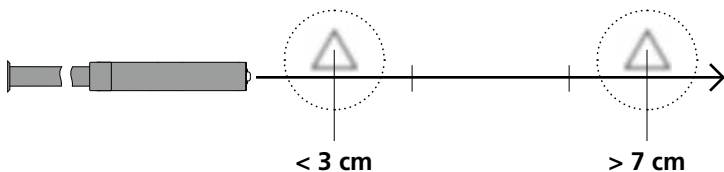

Remarques relatives à l'utilisation

- Il est indispensable de faire attention à ce que le VideoScope One n'entre pas en contact avec des produits chimiques, du courant électrique ou encore des pièces brûlantes ou en mouvement. Cela peut endommager l'appareil et provoquer de graves blessures chez l'utilisateur.
- Ne pas plonger l'écran ACL dans l'eau.
- La tête de la caméra ne résiste pas aux acides ni au feu.
- Il est interdit d'utiliser le VideoScope One pour des examens médicaux/effectués sur des personnes.
- Éviter toute vibration importante ou variations extrêmes de la température.
- L'appareil ne convient pas à la mesure à proximité d'une tension dangereuse. C'est pourquoi, il faut toujours faire attention à l'absence de tension des pièces conductrices en cas de mesures à proximité d'installations électriques. Garantir l'absence de tension et l'impossibilité de toute remise sous tension en prenant les mesures nécessaires.

| Donnés techniques | |
|--|---|
| | Sous réserve de modifications techniques. 03.16 |
| Tête de la caméra | ø 9 mm, résistant à l'eau, IP 67 |
| Foyer de la caméra | F3 cm - F7 cm |
| Type de l'écran | Ecran d'affichage TFT de 2,7 po |
| Résolution de la caméra | 320 x 240 pixels |
| Résolution de l'écran d'affichage | 320 x 240 pixels |
| DEL | 5 degrés de luminosité |
| Zoom | zoom numérique double à pas de 20% |
| Longueur du tuyau flexible | 1,5 m |
| Alimentation électrique | 4 piles de 1,5 V du type AA |
| Température de fonctionnement | entre 0°C et 45°C |
| Température de stockage | entre -10°C et 60°C |
| Poids (piles incluses) | 0,51 kg |

Réglementation UE et élimination des déchets

L'appareil est conforme à toutes les normes nécessaires pour la libre circulation des marchandises dans l'Union européenne.

Ce produit est un appareil électrique et doit donc faire l'objet d'une collecte et d'une mise au rebut sélectives conformément à la directive européenne sur les anciens appareils électriques et électroniques (directive DEEE).

Autres remarques complémentaires et consignes de sécurité sur www.laserliner.com/info

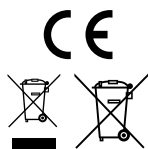

! Lea atentamente las instrucciones de uso y el pliego adjunto „Garantía e información complementaria“. Siga las instrucciones indicadas en ellas. Guarde bien esta documentación.

Funcionamiento y uso

Este videoinspector toma imágenes de vídeo en color con una micro cámara y las pone a disposición a través del LCD para hacer posible el control en puntos de difícil acceso como huecos, pozos, muros o vehículos.

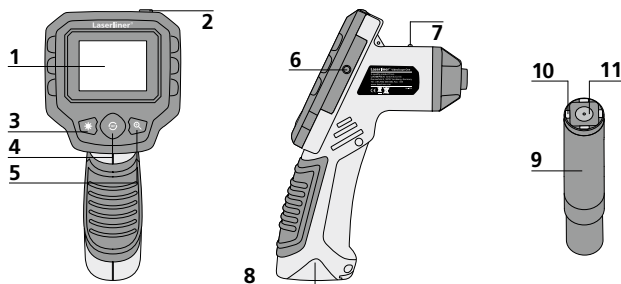

- | | | |
|-------------------|----------------------------|--------------------------|
| 1 Pantalla LC | 5 Zoom | 8 Compartimento de pilas |
| 2 ON/OFF | 6 Conexión monitor externo | 9 Cabezal de la cámara |
| 3 Iluminación LED | 7 Indicación de servicio | 10 LEDs |
| 4 Rotation (180°) | | 11 Lente |

NOTA: VideoScope One suministra imágenes nítidas en un rango de 3 a 7 cm por delante del cabezal de la cámara. Los objetos que se encuentren fuera del rango pueden aparecer desenfocados.

Pantalla LC

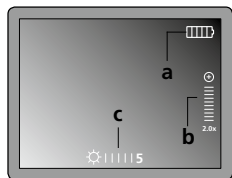

- a Estado de las pilas
- b Niveles de zoom
- c Intensidad de la iluminación (5 niveles de brillo)

Puesta en funcionamiento

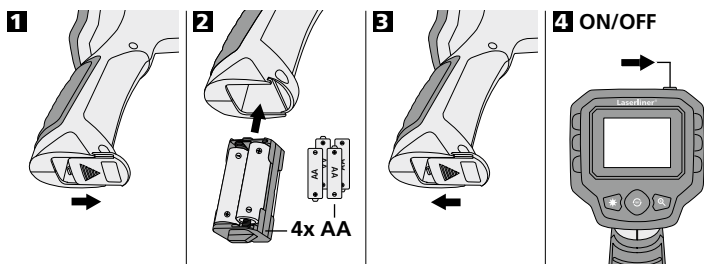

Funciones durante la transmisión de imágenes

Orientar el cabezal de la cámara del tubo flexible y llevarlo a la posición deseada. Si las condiciones lumínicas son malas encienda la iluminación LED. Acerque o amplíe los objetos que se encuentren alejados o sean muy pequeños. Con la rotación manual de imágenes se puede girar la imagen del monitor 180°.

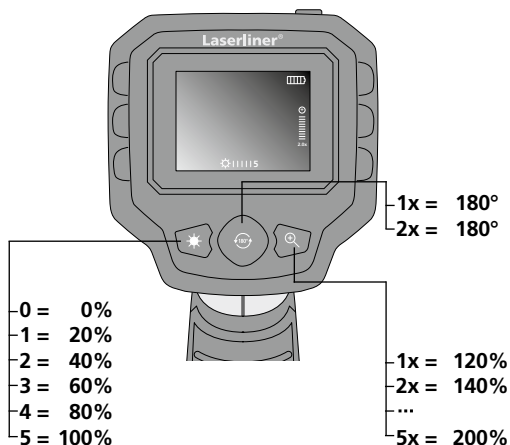

Cabezal de la cámara y enfoque

VideoScope One suministra imágenes nítidas en un rango de 3 a 7 cm por delante del cabezal de la cámara.

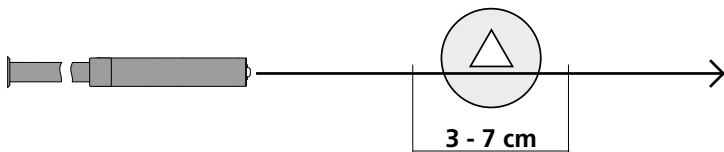

Los objetos que se encuentren fuera de ese rango pueden aparecer desenfocados.

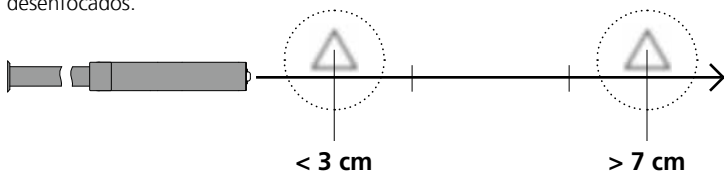

Notas sobre el uso

- Es indispensable evitar que la VideoScope One entre en contacto con sustancias químicas, corriente eléctrica, objetos móviles o calientes. Esto podría provocar daños en el aparato y causar lesiones graves al usuario.
- No se puede sumergir la unidad LCD en agua.
- El cabezal de la cámara no es resistente a los ácidos o el fuego.
- No se puede utilizar la VideoScope One para realizar exámenes médicos o exploraciones en personas.
- Evítese las sacudidas fuertes o las oscilaciones extremas de temperatura.
- El aparato no es apto para realizar mediciones cerca de tensión peligrosa. Por esa razón, las mediciones cerca de instalaciones eléctricas deberán ser realizadas con las piezas conductoras sin tensión. La ausencia de tensión y el seguro contra la conexión de nuevo tienen que estar garantizados por las medidas adecuadas.

Datos técnicos

Sujeto a modificaciones técnicas. 03.16

| | |
|------------------------------------|---|
| Cabezal de la cámara | ø 9 mm, a prueba de agua, IP 67 |
| Enfoque | F3 cm - F7 cm |
| Tipo de pantalla | Pantalla TFT en color de 2,7" |
| Resolución de la cámara | 320 x 240 pixel |
| Resolución de la pantalla | 320 x 240 pixel |
| LED | 5 niveles de brillo |
| Zoom | zoom digital doble en intervalos de 20% |
| Longitud del tubo flexible | 1,5 m |
| Alimentación | 4 pilas AA 1,5 voltios |
| Temperatura de trabajo | 0°C ... 45°C |
| Temperatura de conservación | -10°C ... 60°C |
| Peso pilas incluido | 0,51 kg |

Disposiciones europeas y eliminación

El aparato cumple todas las normas requeridas para el libre tráfico de mercancías en la UE.

Se trata de un aparato eléctrico, por lo que debe ser recogido y eliminado por separado conforme a la directiva europea relativa a los aparatos eléctricos y electrónicos usados.

Más información detallada y de seguridad en:

www.laserliner.com/info

CE



! Leggere completamente le istruzioni per l'opuscolo allegato „Indicazioni aggiuntive e di garanzia“. Attenersi alle indicazioni ivi riportate. Conservare con cura questa documentazione.

Funzione / Utilizzo

Questo ispettore video fornisce immagini a colori riprese da una microcamera e trasmesse all'LCD per il controllo di punti di difficile accesso, ad esempio cavità, cunicoli ed interstizi anche di autoveicoli.

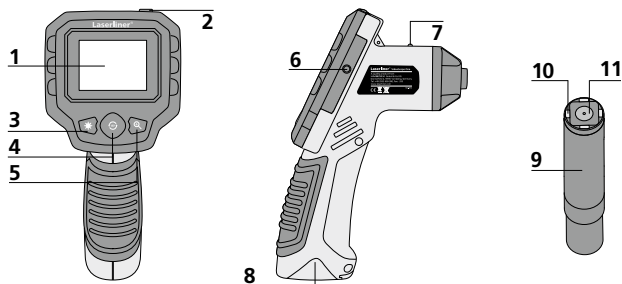

- | | | |
|------------------------|-------------------------------|----------------------|
| 1 Display LC | 5 Zoom | 8 Vano delle pile |
| 2 ON/OFF | 6 Attacco esterno del monitor | 9 Testina di ripresa |
| 3 LED di illuminazione | 7 Indicatore di funzionamento | 10 LED's |
| 4 Rotazione (180°) | | 11 Lente |

NOTA: La VideoScope One fornisce immagini nitide riprese davanti alla testa dell'obiettivo in un campo compreso tra 3 e 7 cm. Le immagini degli oggetti a distanza maggiore o minore possono essere sfocate.

Display LC

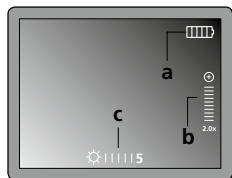

- a** Stato delle pile
- b** Zoom
- c** Intensità LED di illuminazione (5 livelli di luminosità)

Messa in servizio

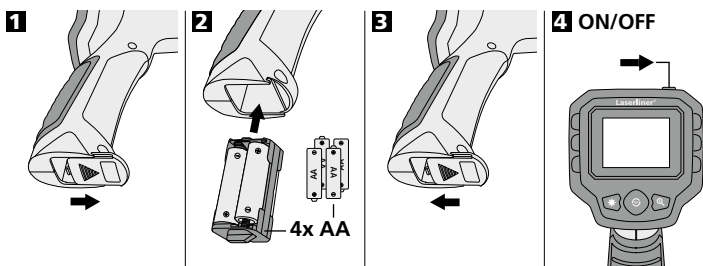

Funzioni durante la trasmissione immagini

Posizionare la testina di ripresa sul tubo flessibile e condurla sul punto desiderato. In caso di luce insufficiente accendere il LED di illuminazione. Utilizzare lo zoom per ingrandire oggetti piccoli o lontani. L'immagine può essere ruotata di 180° con la funzione di rotazione manuale.

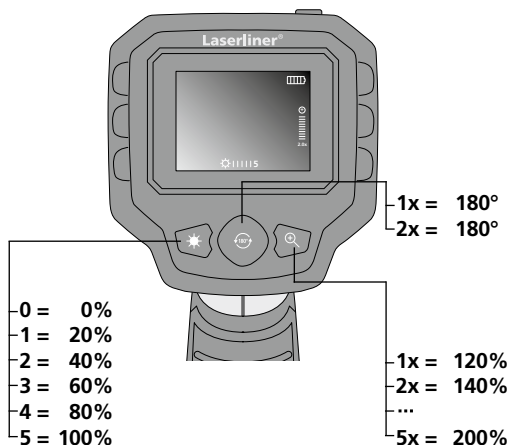

Testina di ripresa / distanza focale

La VideoScope One fornisce immagini nitide riprese davanti alla testa dell'obiettivo in un campo compreso tra 3 e 7 cm.

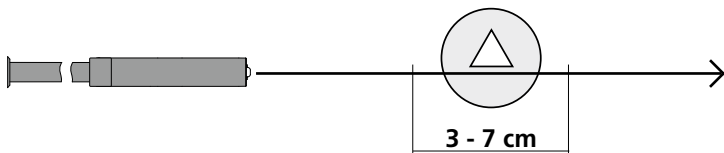

Le immagini degli oggetti a distanza maggiore o minore possono essere sfocate.

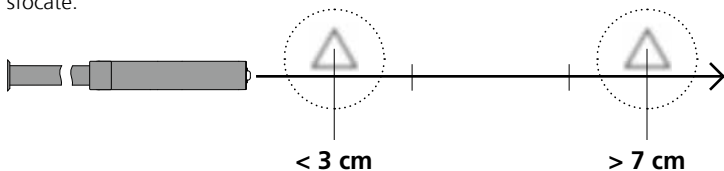

Note sull'utilizzo

- La VideoScope One non deve venire mai a contatto con sostanze chimiche, corrente ed oggetti mobili o ad alta temperatura. Ciò potrebbe danneggiare l'apparecchio e causare anche gravi lesioni dell'utente.
- L'unità LCD non deve essere immersa in acqua.
- La testina di ripresa non resiste agli acidi o al fuoco.
- La VideoScope One non deve essere utilizzata per analisi mediche o di persone.
- Evitare intense vibrazioni e sbalzi termici estremi.
- L'apparecchio non è adatto a misurazioni nelle vicinanze di tensioni pericolose. Pertanto, per eseguire misurazioni nelle vicinanze di impianti elettrici, assicurarsi sempre che gli elementi conduttivi non siano sotto tensione. Garantire l'assenza di tensione e la protezione da riattivazione prendendo dei provvedimenti adeguati.

Dati tecnici

Con riserva di modifiche tecniche. 03.16

| | |
|--|--|
| Testina di ripresa | ø 9 mm, resistente all'acqua, IP 67 |
| Distanza focale | F3 cm - F7 cm |
| Tipo di display | Display a colori TFT da 2,7" |
| Risoluzione telecamera | 320 x 240 pixel |
| Risoluzione del display | 320 x 240 pixel |
| LED | 5 livelli di luminosità |
| Zoom | zoom digitale 2x ad incrementi del 20% |
| Lunghezza tubo flessibile | 1,5 m |
| Alimentazione elettrica | 4 pile AA 1,5 V |
| Temperatura di lavoro | 0°C ... 45°C |
| Temperatura di immagazzinamento | -10°C ... 60°C |
| Peso con pile | 0,51 kg |

Norme UE e smaltimento

L'apparecchio soddisfa tutte le norme necessarie per la libera circolazione di merci all'interno dell'UE.

Questo prodotto è un apparecchio elettrico e deve pertanto essere raccolto e smaltito separatamente in conformità con la direttiva europea sulle apparecchiature elettriche ed elettroniche usate.

Per ulteriori informazioni ed indicazioni di sicurezza:

www.laserliner.com/info

CE

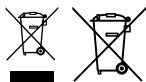

! Przeczytać dokładnie instrukcję obsługi i załączoną broszurę „Informacje gwarancyjne i dodatkowe”. Postępować zgodnie z zawartymi w nich instrukcjami. Starannie przechowywać te materiały.

Funkcja / Zastosowanie

Video-inspektor przekazuje barwne obrazy wideo z mikro-kamery na wyświetlacz LCD w celu kontroli trudno dostępnych miejsc, takich jak pustki, studzienki, mury, a także elementy pojazdów mechanicznych.

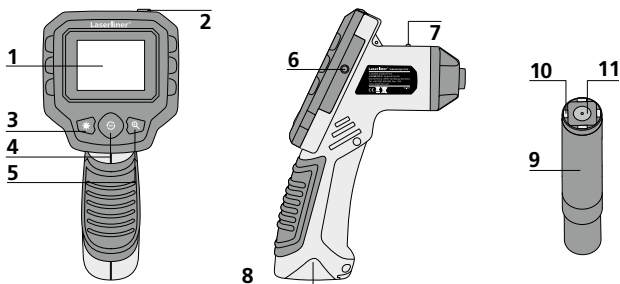

- | | | |
|-------------------|-------------------------------------|------------------|
| 1 Wyświetlacz LCD | 5 Zoom | 8 Komora baterii |
| 2 ON/OFF | 6 Podłączenie zewnętrznego monitora | 9 Głowica kamery |
| 3 Oświetlenie LED | 7 Wskaźnik działania | 10 Diody LED |
| 4 Rotacja (180°) | | 11 Soczewka |

WSKAZÓWKA: VideoScope One przekazuje ostry obraz w obszarze 3 - 7 cm przed głowicą kamery. Obiekty poza tym obszarem mogą być nieostre.

Wyświetlacz LCD

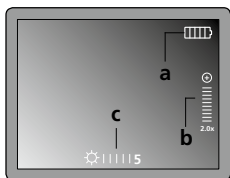

- a Status baterii
- b Ustawienie zoomu
- c Intensywność oświetlenia diodą LED (5 stopnie jasności)

Uruchomienie

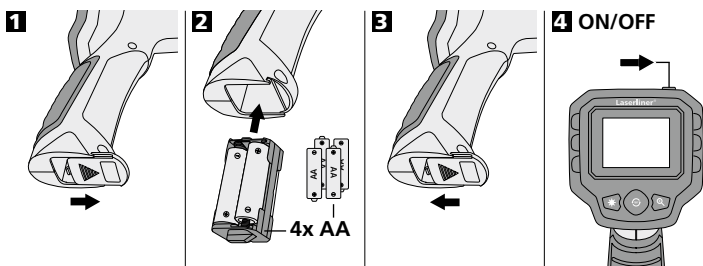

Funkcje podczas transmisji obrazu

Ustawić kamerę w odpowiednim kierunku i wprowadzić do miejsca rejestracji. W przypadku złej widoczności włączyć oświetlenie LED. Obiekty oddalone lub mniejsze powiększyć lub przybliżyć za pomocą zoomu. Za pomocą manualnej rotacji obrazu obraz na monitorze może zostać obrócony o 180°.

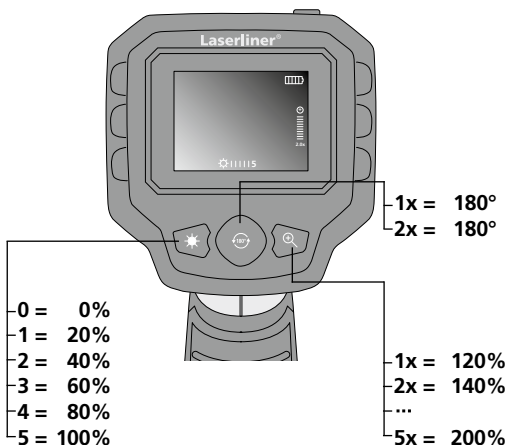

Głowica kamer / fokus

VideoScope One przekazuje ostry obraz w obszarze 3 - 7 cm przed głowicą kamery.

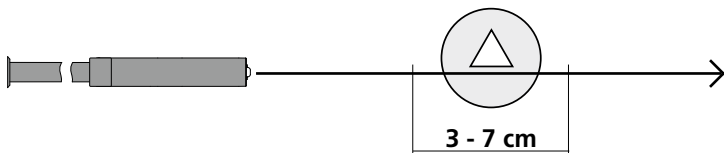

Obiekty oddalone od tego obszaru mogą być nieostre.

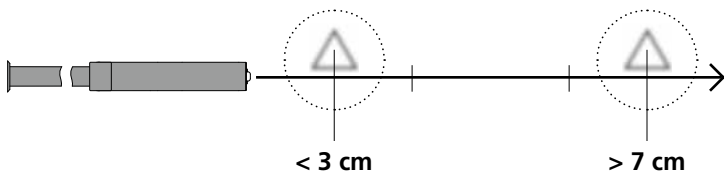

Wskazówki odnośnie użytkowania

- Należy bezwzględnie zwracać uwagę na to, aby urządzenie VideoScope One nie wchodziło w kontakt z chemikaliami, energią elektryczną oraz przedmiotami ruchomymi i gorącymi. Może to doprowadzić do uszkodzenia urządzenia oraz do ciężkich obrażeń operatora.
- Jednostka LCD nie może być zanurzana w wodzie.
- Głowica kamery nie jest kwasoodporna ani ogniotrwała.
- Urządzenie VideoScope One nie może być stosowane do przeprowadzania badań medycznych/ badań ludzi.
- Należy unikać silnych wstrząsów i ekstremalnych wahań temperatury.
- Urządzenie nie nadaje się do przeprowadzania pomiarów w pobliżu niebezpiecznego napięcia. Dlatego w przypadku pomiarów w pobliżu obiektów elektrycznych należy zawsze zwracać uwagę na to, aby elementy przewodzące nie były pod napięciem. Brak napięcia oraz zabezpieczenie przed ponownym włączeniem urządzeń należy zapewnić odpowiednimi działaniami.

| Dane techniczne | Zastrzega się możliwość zmian technicznych. 03.16 |
|--------------------------------------|---|
| Głowica kamery | ø 9 mm, wodoodporna, IP 67 |
| Fokus kamery | F3 cm - F7 cm |
| Typ wyświetlacza | Wyświetlacz kolorowy 2,7" TFT |
| Rozdzielczość kamery | 320 x 240 pikseli |
| Rozdzielczość wyświetlacza | 320 x 240 pikseli |
| Dioda LED | 5 stopnie jasności |
| Zoom | 2-krotny zoom cyfrowy w 20% krokach |
| Długość przewodu elastycznego | 1,5 m |
| Zasilanie | baterie 4 x AA 1,5 Volt |
| Temperatura robocza | 0°C ... 45°C |
| Temperatura przechowywania | -10°C ... 60°C |
| Masa łącznie z bateriami | 0,51 kg |

Przepisy UE i usuwanie

Przyrząd spełnia wszystkie normy wymagane do wolnego obrotu towarów w UE.

Produkt ten jest urządzeniem elektrycznym i zgodnie z europejską dyrektywą dotyczącą złomu elektrycznego i elektronicznego należy je zbierać i usuwać oddzielnie.

Dalsze wskazówki dotyczące bezpieczeństwa i informacje dodatkowe patrz: www.laserliner.com/info

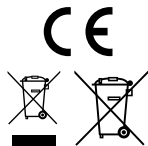

! Lue käyttöohje kokonaan. Lue myös lisälehti Takuu- ja lisäohjeet. Noudata annettuja ohjeita. Säilytä hyvin nämä ohjeet.

Toiminnot ja käyttö

Tämä tarkastuskamera ottaa värillistä videokuvaa mikrokameralla. Kuva näkyy kamerasen LCD-näytössä. Kameraa käytetään vaikeasti tavoitettavien paikkojen tarkastamiseen, esim. rakennuksen onkalot, kiuulat ja muuraukset tai esim. kuorma-auton tarkastuskohteet.

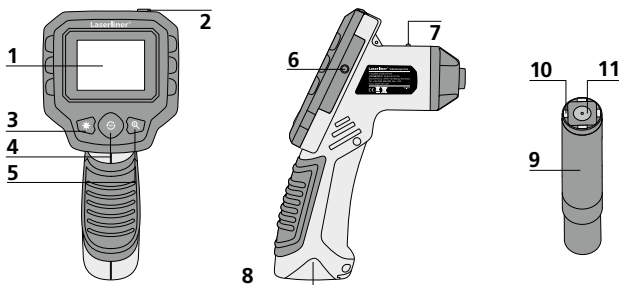

- | | | | | | |
|---|---------------|---|-----------------------------|----|---------------|
| 1 | lc-näyttö | 5 | zoomaus | 8 | paristolokero |
| 2 | ON/OFF | 6 | ulkoisen monitorin liitäntä | 9 | kamerapää |
| 3 | led-valo | 7 | toiminnan merkkivalot | 10 | led-valo |
| 4 | kierto (180°) | | | 11 | linssi |

HUOMAA: VideoScope One ottaa tarkkoja kuvia 3 - 7 cm matkalta kamerapään edestä. Kaukana muulla etäisyydellä olevat kohteet saattavat näkyä epätarkkoina.

LC-näyttö

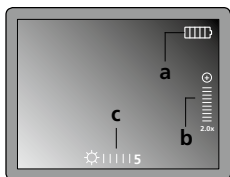

- a paristojen varaustila
- b zoomaus
- c led-valon voimakkuus (5 kirkkausastetta)

Käyttöönotto

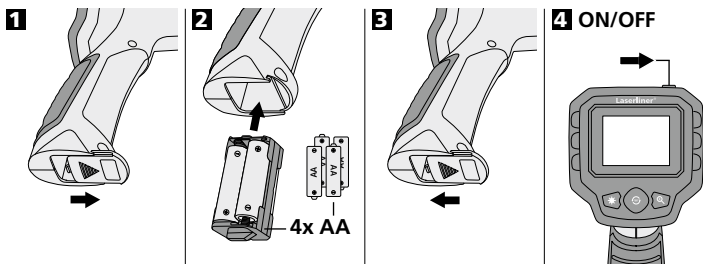

Toiminnot kuvansiirron aikana

Suorista kaapeli ja vie kamerapää haluamaasi kohteeseen. Käytä led-valoa apuna, jos valo ei ole muuten riittävästi. Zoomaa lähemmäksi, jos kohde on kaukana tai pieni. Manuaalisella kuvan kierto toiminnolla kuvaa voidaan kiertää näytöllä 180°.

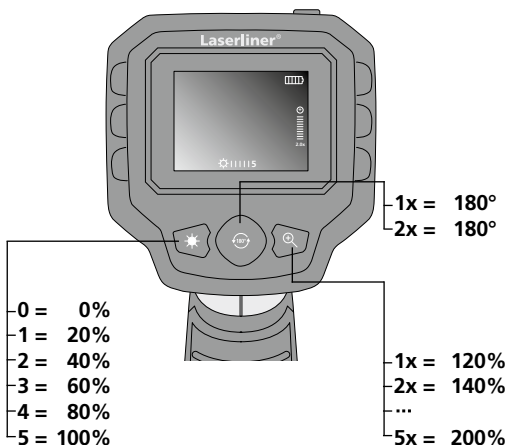

Kamerapää ja kuvan tarkkuus

VideoScope One ottaa tarkkoja kuvia 3 - 7 cm matkalta kamerapään edestä.

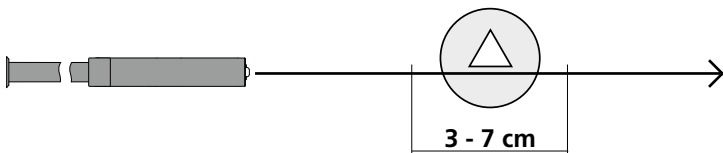

Kaukana muulla etäisyydellä olevat kohteet saattavat näkyä epätarkkoina.

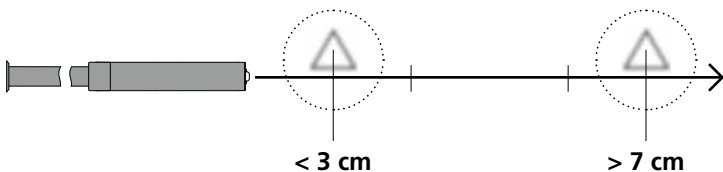

Käyttö

- VideoScope One -kaapeli ei missään tapauksessa saa joutua kosketuksiin kemikaalien, sähkövirran eikä liikkuvien tai kuumien esineiden kanssa. Tällainen kontakti saattaa vahingoittaa laitetta ja aiheuttaa vammoja myös laitteen käyttäjälle.
- Lcd-yksikköä ei saa upottaa veteen.
- Kamerapää ei kestä happeja eikä tulta.
- VideoScope One -kaapelia ei saa käyttää lääketieteellisiin tutkimuksiin eikä henkilöiden tutkimiseen.
- Älä ravista laitetta voimakkaasti. Vältä äkillisiä suuria lämpötilamuutoksia.
- Laite ei ole tarkoitettu mittauskäyttöön vaarallisen jännitteen lähellä. Siksi sähkölaitteiden lähellä mitattaessa on huolehdittava, että sähköä johtavat osat ovat jännitteettömiä. Varmista jännitteettömyys ja tahaton uudelleenkytkeminen jollakin asianmukaisella tavalla.

| Tekniset tiedot | | Oikeus teknisiin muutoksiin pidätetään. 03.16 |
|----------------------------------|--|---|
| Kamerapää | Ø 9 mm, vedenkestävä, IP 67 | |
| Kamerapään tarkennus | F3 cm - F7 cm | |
| Näyttö | 2,7" TFT-väri näyttö | |
| Kameran tarkkuus | 320 x 240 pikseliä | |
| Näytön tarkkuus | 320 x 240 pikseliä | |
| Led-valo | 5 kirkkausastetta | |
| Zoomaus | 2-kertainen digitaalinen zoomaus 20 % portain | |
| Taipuisan kaapelin pituus | 1,5 m | |
| Virtalähde | 4 x AA 1,5 V paristot | |
| Käyttölämpötila | 0°C ... 45°C | |
| Säilytyslämpötila | -10°C ... 60°C | |
| Paino sis. paristot | 0,51 kg | |

EY-määräykset ja hävittäminen

Laite täyttää kaikki EY:n sisällä tapahtuvaa vapaata tavaravaihtoa koskevat standardit.

Tämä tuote on sähkölaite. Se on kierrätettävä tai hävitettävä vanhoja sähkö- ja elektroniikkalaitteita koskevan EY-direktiivin mukaan.

Lisätietoja, turvallisuus- yms. ohjeita:

www.laserliner.com/info

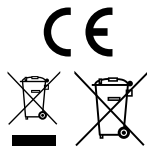

! Leia integralmente as instruções de uso e o caderno anexo „Indicações adicionais e sobre a garantia“. Siga as indicações aí contidas. Conserve esta documentação.

Função / Utilização

Este inspetor de vídeo emite imagens de vídeo a cores, através de uma microcâmara, para o LCD, com a finalidade de verificar pontos de acesso difícil como vãos, poços, muros ou dentro de veículos.

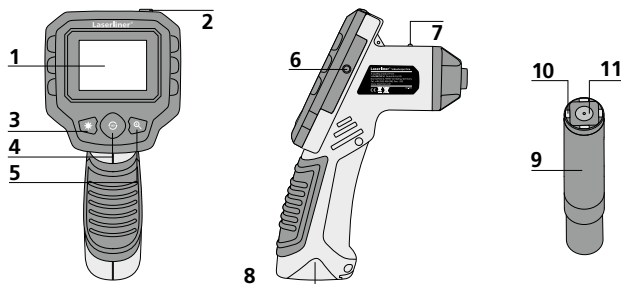

- | | | | | | |
|---|----------------|---|------------------------------|----|-------------------------|
| 1 | Visor LC | 5 | Zoom | 8 | Compartimento de pilhas |
| 2 | ON/OFF | 6 | Ligação externa para monitor | 9 | Cabeça da câmara |
| 3 | Iluminação LED | 7 | Indicação de funcionamento | 10 | LEDs |
| 4 | Rotação (180°) | | | 11 | Lente |

NOTA: a VideoScope One fornece imagens nítidas numa margem de 3 - 7 cm à frente da cabeça da câmara. Os objetos fora dessa zona podem aparecer desfocados.

Visor LC

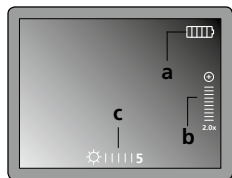

- a Estado das pilhas
- b Percentagem do zoom
- c Intensidade da iluminação LED (5 graduações de claridade)

Colocação em funcionamento

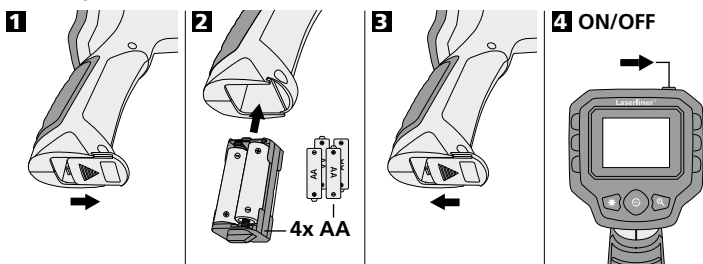

Funções durante a transmissão da imagem

Oriente a cabeça da câmara no tubo flexível e coloque-a na posição pretendida. Com condições de luminosidade insuficientes, ligue a iluminação LED. Aproxime objetos afastados ou pequenos com o zoom. Com a rotação manual da imagem é possível rodar a imagem 180° no monitor.

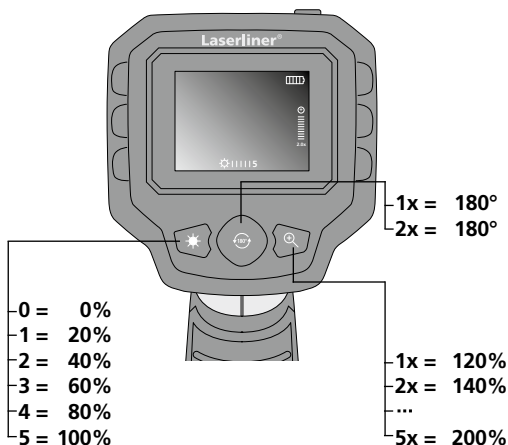

Cabeça da câmara / focagem

A VideoScope One fornece imagens nítidas numa margem de 3 - 7 cm à frente da cabeça da câmara.

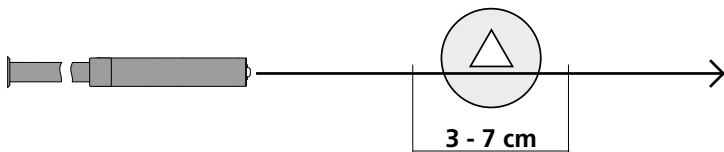

Os objetos fora dessa zona podem aparecer desfocados.

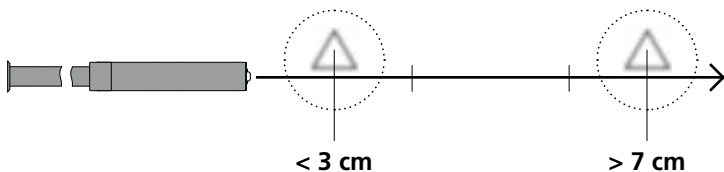

Indicações sobre a utilização

- Há que evitar, impreterivelmente, que o VideoScope One entre em contacto com produtos químicos, eletricidade, objetos móveis ou quentes. Estes podem causar danos no aparelho e mesmo lesões graves no operador.
- A unidade do LCD não pode ser imersa em água.
- A cabeça da câmara não é resistente a atmosferas ácidas nem a fogo.
- O VideoScope One não pode ser usado para exames médicos nem a pessoas.
- Evite fortes abanões e oscilações extremas de temperatura.
- O aparelho não é apropriado para medições perto de tensões perigosas. Por isso, para realizar medições perto de instalações elétricas, assegure-se sempre da isenção de tensão de componentes com condutividade elétrica. A isenção de tensão e a proteção contra a conexão têm de estar garantidas por medidas adequadas.

Dados técnicos

Sujeito a alterações técnicas. 03.16

| | |
|-------------------------------------|---------------------------------------|
| Cabeça da câmara | ø 9 mm, à prova de água, IP 67 |
| Focagem da câmara | F3 cm - F7 cm |
| Tipo de ecrã | Visor a cores TFT 2,7" |
| Resolução da câmara | 320 x 240 pixel |
| Resolução do visor | 320 x 240 pixel |
| LED | 5 graduações de claridade |
| Zoom | Zoom digital 2x em incrementos de 20% |
| Comprimento do tubo flexível | 1,5 m |
| Abastecimento de energia | Pilhas de 4 x AA 1,5 Volt |
| Temperatura de trabalho | 0°C ... 45°C |
| Temperatura de armazenamento | -10°C ... 60°C |
| Peso incl. pilhas | 0,51 kg |

Disposições da UE e eliminação

O aparelho respeita todas as normas necessárias para a livre circulação de mercadorias dentro da UE.

Este produto é um aparelho elétrico e tem de ser recolhido e eliminado separadamente, conforme a diretiva europeia sobre aparelhos elétricos e eletrónicos usados.

Mais instruções de segurança e indicações adicionais em:

www.laserliner.com/info

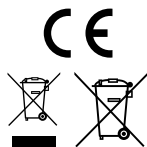

! Läs igenom hela bruksanvisningen och det medföljande häftet "Garanti och extra anvisningar". Följ de anvisningar som finns i dem. Förvara underlagen väl.

Funktion / Användning

Med hjälp av en mikrokamera sänder VideoScope One videobilder i färg till LC-displayen för kontroll av svårtillgängliga ställen, till exempel ihåligheter, kanaler, murverk eller inuti fordon.

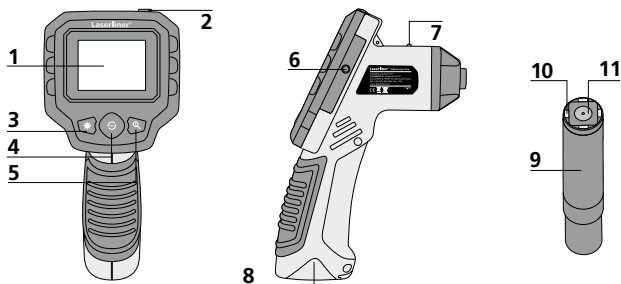

- | | | |
|---------------------|------------------------------------|---------------|
| 1 LC-display | 5 Zoom | 8 Batterifack |
| 2 ON/OFF | 6 extern bilds- kärmsanslutning | 9 Kamerahuvud |
| 3 Lysdiodsbelysning | 7 Driftsindikator | 10 Lysdioder |
| 4 Rotation (180°) | | 11 Lins |

ANVISNING: VideoScope One levererar skarpa bilder inom området 3 - 7 cm framför kamerahuvudet. Objekt utanför det avståndet kan bli oskarpa.

LC-display

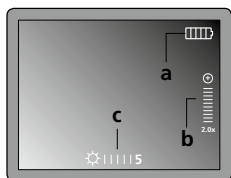

- a Batteriladdningsnivå
- b Zooma-läge
- c Lysdiodsbelysningens intensitet (5 ljusstyrkesteg)

Ta i drift

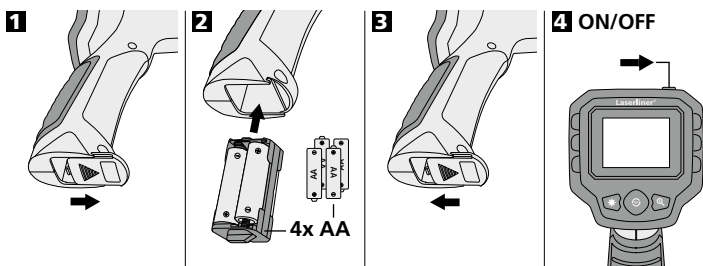

Funktioner under bildöverföring

Justera in kamerahuvudet på fl exslangen och placera det i den önskade positionen. Slå på lysdiodsbelysningen, om ljusförhållandena är dåliga. Zooma in avlägsna eller små objekt. Genom den manuella bildrotationen kan bilden påmonitorn vridas 180°.

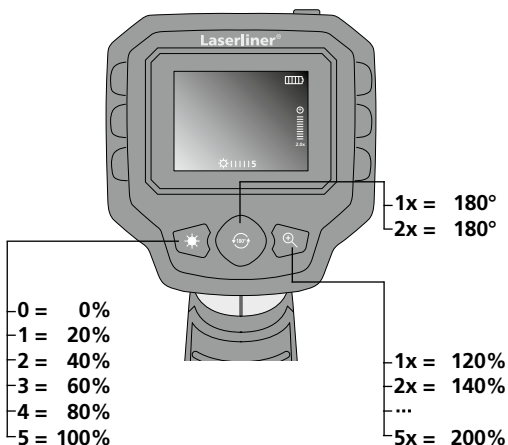

Kamerahuvud / fokus

VideoScope One levererar skarpa bilder inom området 3 - 7 cm framför kamerahuvudet.

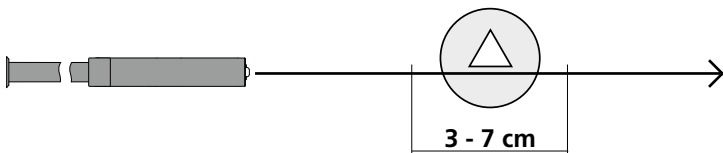

Objekt som ligger långt utanför det avståndet kan bli oskarpa.

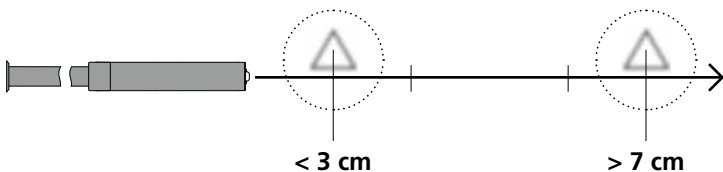

Anvisningar om användningen

- Se till att VideoScope One inte kommer i kontakt med kemikalier, ström eller föremål som är rörliga eller heta. Det skulle kunna leda till att såväl enheten som användaren skadas.
- LC-displayenheten får inte doppas ned i vatten.
- Kamerahuvudet är varken syrabeständigt eller brandtåligt.
- VideoScope One får inte användas för medicinska undersökningar eller personundersökningar.
- Undvik kraftiga skakningar och temperaturvariationer.
- Enheten är inte lämplig att använda för mätningar i närheten av farlig spänning. Var därför alltid vid mätningar i närheten av elektriska anläggningar noga med att ledningarna är spänningsfria. Det måste genom lämpliga åtgärder vara säkerställt, att spänningsfrihet råder och att strömmen inte kan slås på oavsiktligt igen.

Tekniska data

Tekniska ändringar förbehålls. 03.16

| | |
|---------------------------------|--------------------------------|
| Kamerahuvud | ø 9 mm, vattenbeständig, IP 67 |
| Kamerans fokus | F3 cm - F7 cm |
| Typ av display | 2,7" TFT färgdisplay |
| Upplösning kamera | 320 x 240 pixlar |
| Upplösning display | 320 x 240 pixlar |
| Lysdiod | 5 ljusstyrkesteg |
| Zoom | 2 digitalzoom i steg om 20% |
| Flexslangens längd | 1,5 m |
| Strömförsörjning | 4 x AA-batterier, 1,5 V |
| Arbetstemperatur | 0°C ... 45°C |
| Förvaringstemperatur | -10°C ... 60°C |
| Vikt inklusive batterier | 0,51 kg |

EU-bestämmelser och kassering

Apparaten uppfyller alla nödvändiga normer för fri handel av varor inom EU.

Den här produkten är en elektrisk apparat och den måste sopsorteras enligt det europeiska direktivet för uttjänta el- och elektronikapparater.

Ytterligare säkerhets- och extra anvisningar på:

www.laserliner.com/info

CE



! Les fullstendig gjennom bruksanvisningen og det vedlagte heftet „Garanti- og tilleggsinformasjon“. Følg anvisningene som gis der. Disse dokumentene må oppbevares trygt.

Funksjon / Bruk

Dette videoinspeksjonssystemet sender videobilder i farger fra et mikrokamera til en LCD-skjerm for kontroll av vanskelig tilgjengelige steder, f.eks. hulrom, sjakter, murverk eller i bilen.

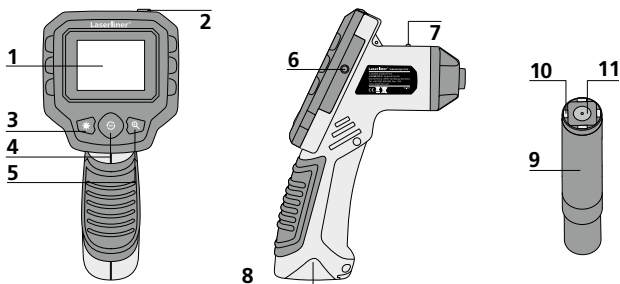

- | | | |
|-------------------|-------------------------------|--------------|
| 1 LCD-skjerm | 5 Zoom | 8 Batterirom |
| 2 ON/OFF | 6 Ekstern skjermtilkobling | 9 Kamerahode |
| 3 LED-belysning | 7 Driftsindikator | 10 LED's |
| 4 Rotasjon (180°) | | 11 Linse |

MERK: VideoScope One tar skarpe bilder i området 3 - 7 cm foran kamerahodet. Objekter utenfor dette området kan fremstå som uskarpe.

LCD-skjerm

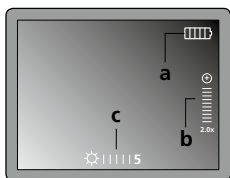

- a Batteristatus
- b Zoom-trinn
- c Styrke på LED-belysning (5 lysstyrketrinn)

Ibruktaking

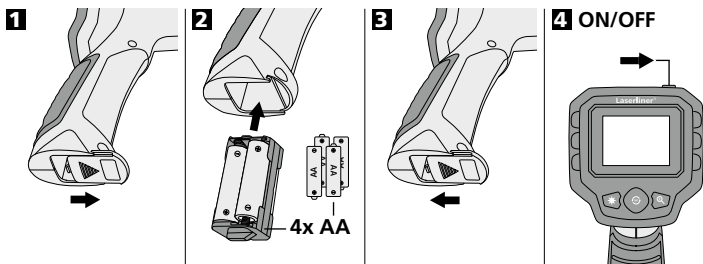

Funksjon under bildeoverføring

Juster kamerahodet på fl eksislangen og før det til ønsket posisjon. Slå på LED-belysningen ved dårlige lysforhold. Zoom inn på små objekter eller objekter som befi nner seg langt unna. Med manuell bilderotasjon kan bildet snus 180° på skjermen.

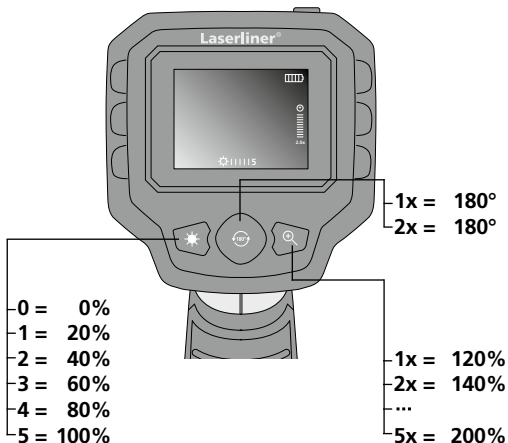

Kamerahode / fokus

VideoScope One tar skarpe bilder i området 3 - 7 cm foran kamerahodet.

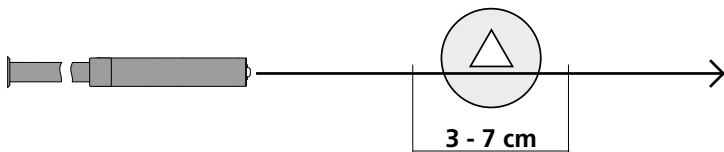

Objekter som befinner seg langt utenfor dette området, kan fremstå som uskarpe.

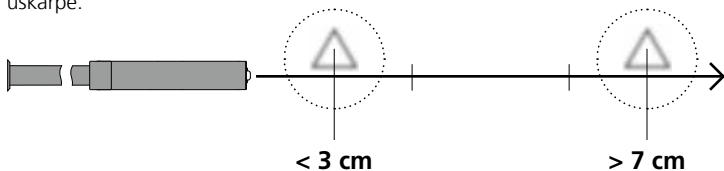

Merknader vedrørende bruk

- Pass på så VideoScope One ikke kommer i kontakt med kjemikalier, strøm, bevegelige eller varme gjenstander. Dette kan medføre skader på apparatet og utsette brukeren for alvorlige personskader.
- LCD-skjermen må ikke dyppes i vann.
- Kamerahodet er ikke syrefast eller ildfast.
- VideoScope One må ikke brukes til medisinske undersøkelser / personundersøkelser.
- Unngå kraftige vibrasjoner og ekstreme temperatursvingninger.
- Apparatet er ikke egnet for måling i nærheten av farlig spenning. Sørg derfor alltid for at ledende deler ikke står under spenning når du utfører målinger i nærheten av elektriske anlegg. Iverksett egnede tiltak for å frigjøre for spenning og sørg for at den ikke kan gjenopprettes.

| Tekniske data | |
|-----------------------------|--|
| | Det tas forbehold om tekniske endringer. 03.16 |
| Kamerahode | ø 9 mm, vannfast, IP 67 |
| Kamerafokus | F3 cm - F7 cm |
| Bildeskjermtype | 2,7" TFT fargedisplay |
| Oppløsning kamera | 320 x 240 piksler |
| Oppløsning display | 320 x 240 piksler |
| LED | 5 lysstyrketrinn |
| Zoom | 2-dobbel digitalzoom i trinn på 20% |
| Lengde fleksislange | 1,5 m |
| Strømforsyning | 4 x AA 1,5-voltsbatterier |
| Arbeidstemperatur | 0°C ... 45°C |
| Lagertemperatur | -10°C ... 60°C |
| Vekt inkl. batterier | 0,51 kg |

EU-krav og kassering

Apparatet oppfyller alle nødvendige normer for fri samhandel innenfor EU.

Dette produktet er et elektroapparat og må kildesorteres og avfallsbehandles tilsvarende ifølge det europeiske direktivet for avfall av elektrisk og elektronisk utstyr.

Ytterligere sikkerhetsinstrukser og tilleggsinformasjon på:
www.laserliner.com/info

CE

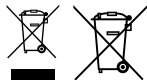

! Kullanım kılavuzunu ve ekte bulunan „Garanti Bilgileri ve Diğer Açıklamalar“ defterini lütfen tam olarak okuyunuz. İçinde yer alan talimatları dikkate alınız. Bu belgeleri özenle saklayınız.

Fonksiyon / Kullanım

Bu Video inspektörü, boşluklar, (maden) kuyular, molozlar veya araç içleri gibi ulaşılması zor olan yerlerin denetimi için bir mikro kamera sayesinde LCD'ye renkli video resimler verir.

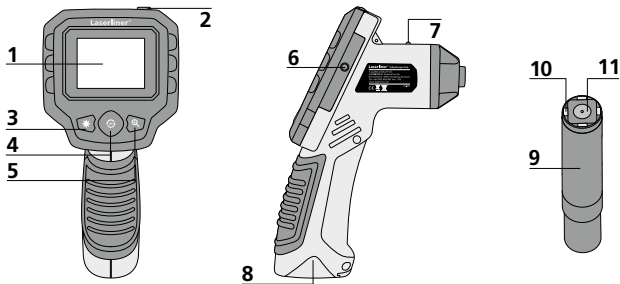

- | | | |
|----------------------|---------------------------|-----------------|
| 1 LC Ekran | 5 Zoom | 8 Pil yuvası |
| 2 AÇIK/KAPALI | 6 Harici ekran bağlantısı | 9 Kamera kafası |
| 3 LED Işıklandırması | 7 Şarj göstergesi | 10 LED's |
| 4 Rotasyon (180°) | | 11 Mercek |

UYARI: VideoScope One, kamera kafasının 3 - 7 cm önündeki alanda keskin resimler verir. Bu alanın dışındaki objeler bulanık görünebilirler.

LC Ekran

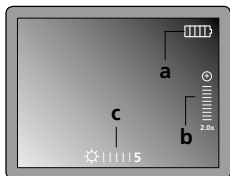

- a Pil/Bateri durumu
- b Zoom derecesi
- c LED ışıklandırması yoğunluğu (5 çeşit aydınlık derecesi)

Çalıştırma

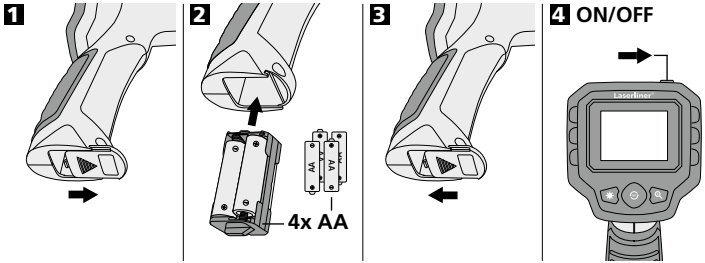

Telefotografi esnasında fonksiyonlar

Kamera kafasını fl eks hortumdan ayarlayın ve istenilen pozisyona getirin. Kötü ışık durumlarında LED ışıklandırmasını açın. Daha uzakta bulunan veya küçük olan objeleri yakına zoomlayın. Manüel resim rotasyonu ile ekrandaki resim 180° çevrilebilir.

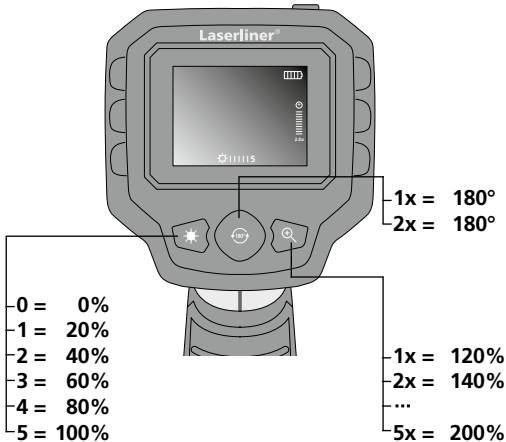

Kamera kafası / Fokus

VideoScope One, kamera kafasının 3 - 7 cm önündeki alanda keskin resimler verir.

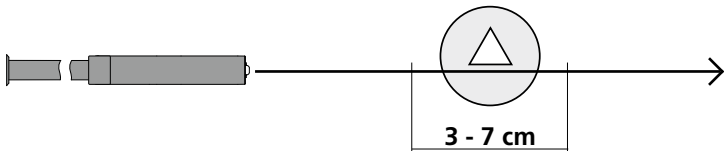

Bu alanın çok fazla dışında kalan objeler bulanık görünebilirler.

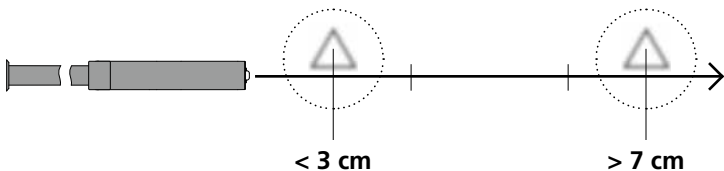

Kullanıma ilişkin bilgiler

- VideoScope One'in hiç bir surette kimyasal maddeler, elektrik akımı, hareketli veya sıcak etmemesine muhakkak dikkat edilmelidir. Aksi takdirde cihazın hasar görmesi ve aynı ciddi yaralanmalar alması söz konusu olabilir.
- LCD birimi suya daldırılmamalıdır.
- Kamera başlığı asit veya ateşe dayanıklı değildir.
- VideoScope One tıbbi tetkik/muayeneler için kullanılmamalıdır.
- Şiddetli sarsıntılara ve sıcaklık dalgalamalarına maruz bırakmaktan kaçınınız.
- Cihaz tehlikeli gerilimlerin yakınında ölçümler yapmak için uygun değildir. Bu nedenle elektrikli tesislerin yakınında yapılan ölçümlerde, daima iletken bileşenlerin gerilimsiz olmasına dikkat ediniz. Bunların gerilimsiz oluşu ve korunması, uygun önlemler alınarak temin edilmelidir.

Teknik özellikler

Teknik değişiklik yapma hakkı saklıdır. 03.16

| | |
|-------------------------------|---------------------------------|
| Kamera kafası | ø 9 mm, suya dayanıklı, IP 67 |
| Kamera fokusu | F3 cm - F7 cm |
| Ekran türü | 2,7" renkli TFT gösterge |
| Kamera çözünürlüğü | 320 x 240 pixel |
| Ekran çözülümü | 320 x 240 pixel |
| LED | 5 çeşit aydınlık derecesi |
| Zoom | %20 kademeli 2-kat dijital zoom |
| Fleks hortum uzunluğu | 1,5 m |
| Elektrik beslemesi | 4 x AA 1,5 Volt'luk piller |
| Çalışma ısısı | 0°C ... 45°C |
| Depolama ısısı | -10°C ... 60°C |
| Ağırlık (piller dahil) | 0,51 kg |

AB Düzenlemeleri ve Atık Arıtma

Bu cihaz, AB dahilindeki serbest mal ticareti için geçerli olan tüm gerekli standartların istemlerini yerine getirmektedir.

Bu ürün elektrikli bir cihaz olup Avrupa Birliği'nin Atık Elektrik ve Elektronik Eşyalar Direktifi uyarınca ayrı olarak toplanmalı ve bertaraf edilmelidir.

Diğer emniyet uyarıları ve ek direktifler için:

www.laserliner.com/info

CE





SERVICE



Umarex GmbH & Co KG

– Laserliner –

Möhnstraße 149, 59755 Arnsberg, Germany

Tel.: +49 2932 638-300, Fax: +49 2932 638-333

laserliner@umarex.de

Rev.0316

Umarex GmbH & Co KG

Donnerfeld 2

59757 Arnsberg, Germany

Tel.: +49 2932 638-300, Fax: -333

www.laserliner.com



Laserliner®