

Security Tech Germany

# PPIC35520 QUICK GUIDE

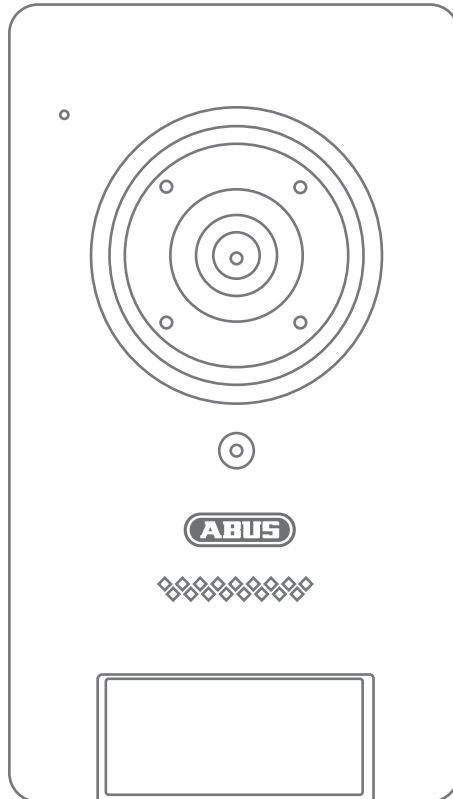

ABUS Security-Center • Linker Kreuthweg 5  
86444 Affing • Germany • [abus.com](http://abus.com)

# Lieferumfang / Scope of delivery

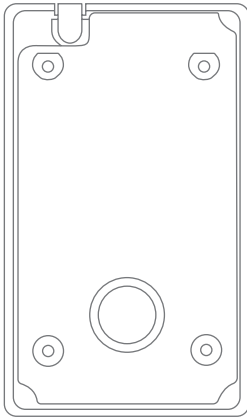

Montageplatte  
Mounting plate

1x

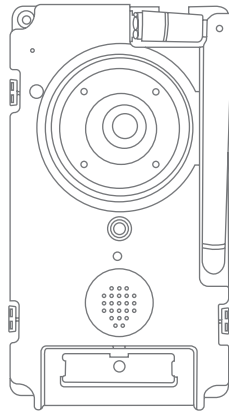

Türstation  
Door station

1x

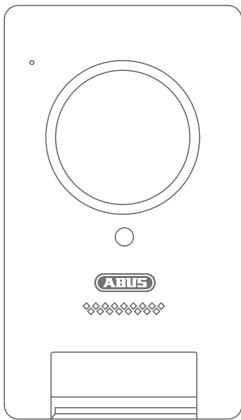

Abdeckung  
Cover

1x



Klingeltaste  
Abdeckung  
Doorbell cover



Klingeltaste  
Druckplatte  
Doorbell pressure plate

1x



**Namensplättchen**

Name plates

2x

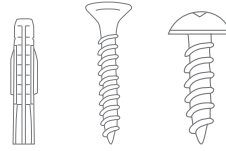

**Montagematerial**

Mounting material

4x



**Dreieck Schraubendreher**

Triangle screwdriver

1x

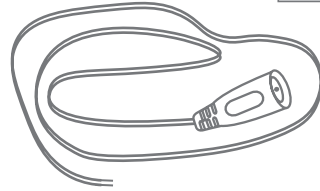

**Strom Anschlusskabel**

Power connection cable

1x

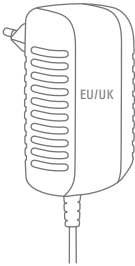

**Netzteil**

Power Supply

1x



**Netzwerk Anschlusskabel**

Network connection cable

1x

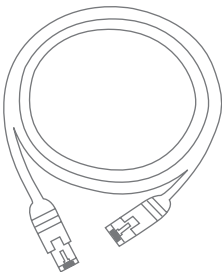

**Netzwerk-kabel**

Network cable

1x

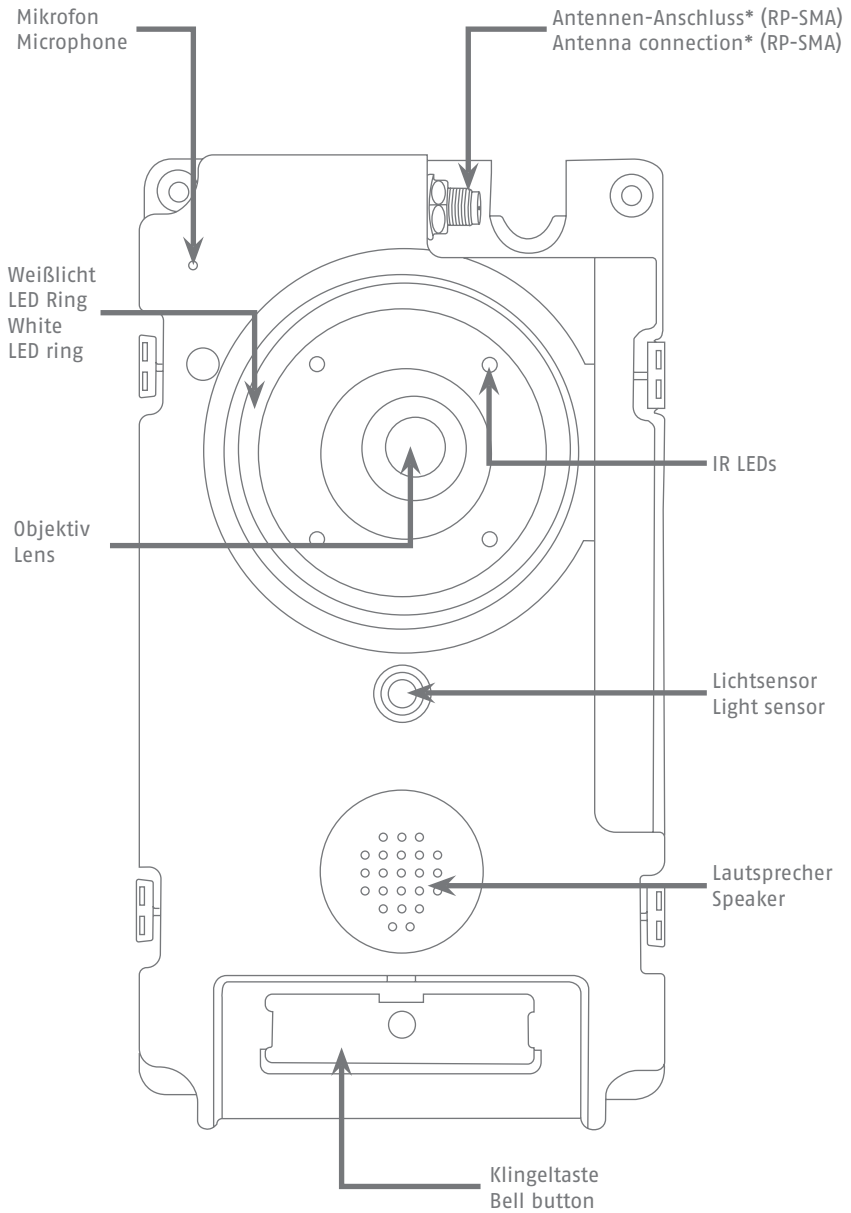

\*Funk-Frequenz: 2,4Ghz (802.11 b/g/n)  
 Max. Sendeleistung mit Antenne: 20db  
 \*Radio-Frequency: 2,4Ghz (802.11 b/g/n)  
 Max. Transmission power with Antenna: 20db

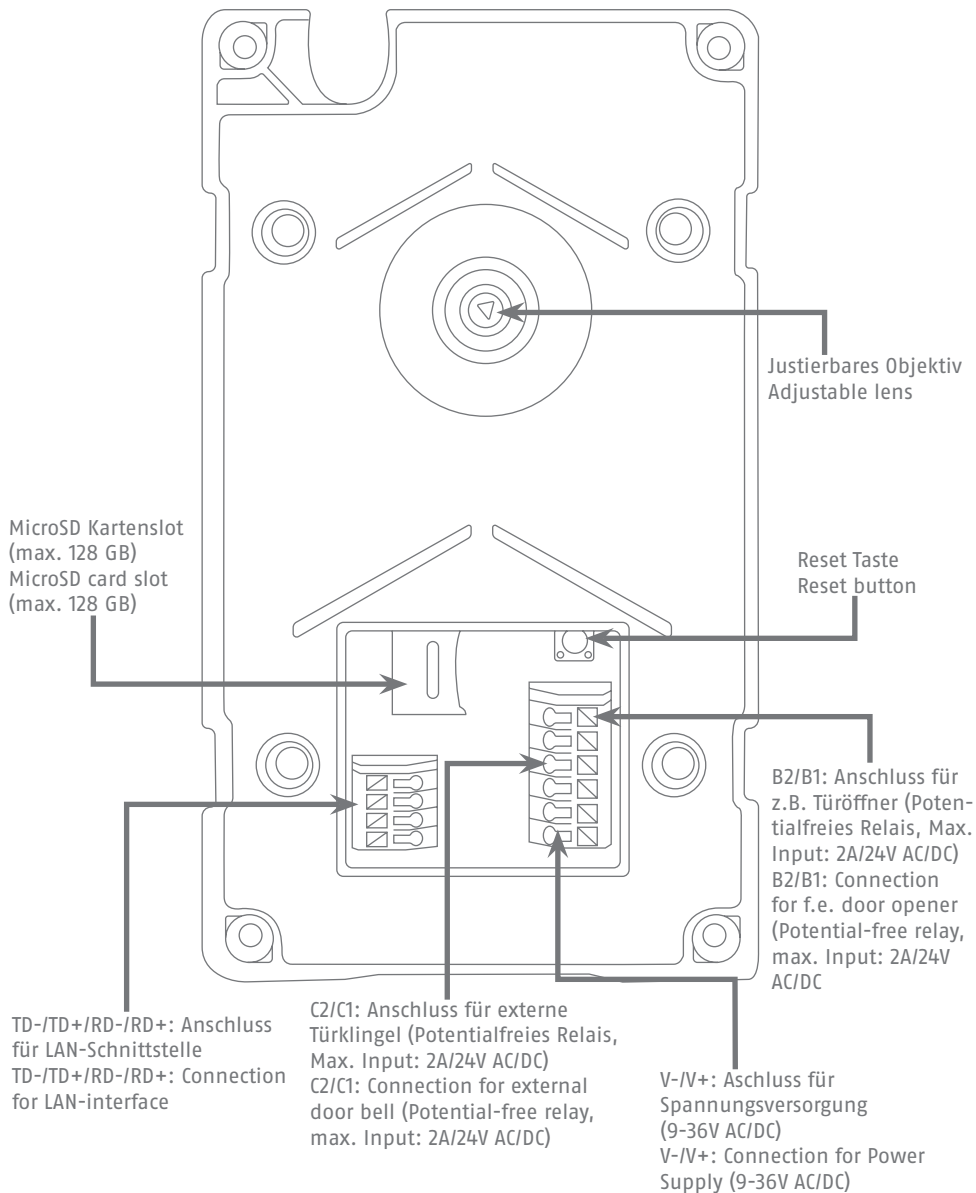

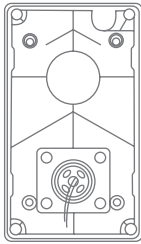
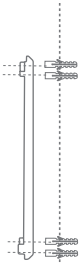

Zeichnen Sie mithilfe der Montageplatte die benötigten Löcher für die Montageplatte und Kabelführung an und bohren Sie diese vor. Führen Sie das Strom Anschlusskabel durch den Gummidichtring.

Sketch the holes with the mounting plate for the mounting plate and the cable guide and drill the holes. Lead the power connection cable through the rubber sealing ring.

1

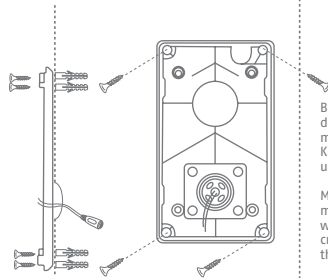

Befestigen Sie die Bodenplatte mithilfe der vier Kreuzschrauben und Dübel.

Mount the mounting plate with the four cross screws and the wall plugs.

2

Entfernen Sie die Klingeltasten-Abdeckung von der Türstation.

Remove the doorbell cover from the door station.

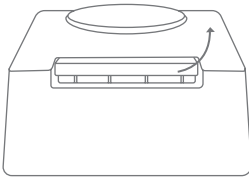

3

Entfernen Sie die Klingeltasten-Druckplatte von der Türstation.

Remove the doorbell pressure plate from the door station.

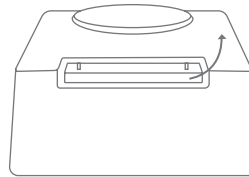

4

Üben Sie ein wenig Druck auf die Türklingel-Fläche aus und ziehen Sie die Abdeckung von der Türstation.

Perform a bit pressure on the doorbell-area and pull the cover off the door station.

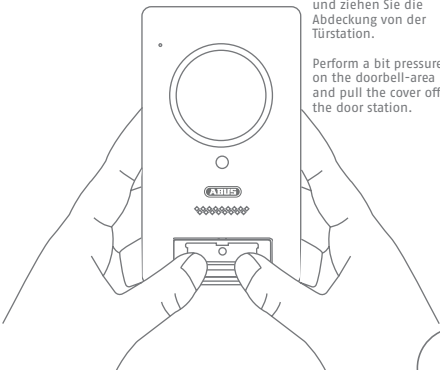

5

Text: Für erweiterte Hilfe bei Nutzung der Anschlüsse und Montage laden Sie die Anleitung auf [www.abus.com/product/PPI35520](http://www.abus.com/product/PPI35520) herunter.

Hinweis

Note

Verbinden Sie zur Strom-Versorgung die zwei Drähte des Strom Anschlusskabels mit der Türstation. Verbinden Sie hierzu das rote Kabel mit DC+ und das schwarze Kabel mit DC- indem Sie den jeweiligen PIN drücken und das Kabel einführen.

Connect the power connection cable with the door station for the power supply. Connect the red cable with DC+ and the black cable with DC- by pressing the respective pin.

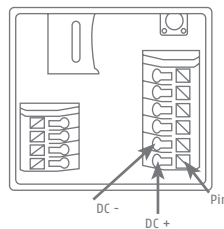

6

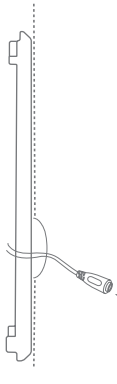

**Einsatzbereit  
in 60 Sekunden**

60 seconds  
to connect

Einsatzbereit in 60 Sekunden, sobald die rote LED leuchtet und die grüne LED 2x kurz, 1x lang blinkt.

Ready in 60 seconds, when the red LED is on and the green LED flashes 2x short, 1x long.

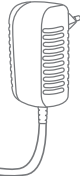

7

**Download  
iOS / Android**

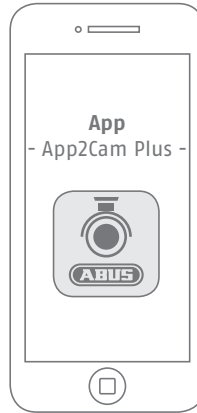

**iOS  
Setup**

8.1

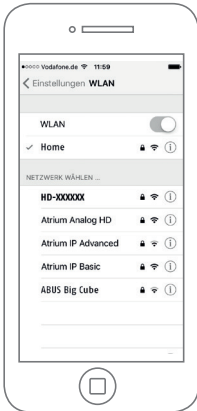

**Verbindung mit  
der Kamera**

Connect to  
camera

Bevor Sie die App öffnen, gehen Sie zu den Netzwerkeinstellungen Ihres Gerätes und verbinden sich mit dem WLAN der Kamera. Dieses erkennen Sie an dem Namen „HD-XXXXXX“. Das Passwort für das WLAN der Kamera lautet: „12345678“.

Before you open the app, go to the Wi-Fi settings of your device and connect to the Wi-Fi of the camera. The name of the Wi-Fi will be „HD-XXXXXX“. The password for the Wi-Fi of the camera is: „12345678“.

8.2

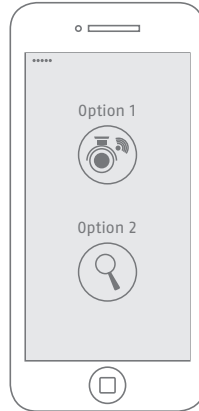

**App öffnen**

Open App

App öffnen, Option 1 wählen für die Einbindung über WLAN. Für eine Einbindung per Netzwerkabel oder Einrichtung einer bereits eingebundenen Kamera (Option 2) laden Sie die Anleitung von der Website [abus.com/product/PPIC35520](http://abus.com/product/PPIC35520) herunter.

Open the app, select option 1 for the installation via WiFi. For the installation via Networkcable or adding an existing camera (option 2), please download the manual from [abus.com/product/PPIC35520](http://abus.com/product/PPIC35520)

8.3



**Sicherheitscode  
ändern**

Change  
Security Code

Bei der Erstinstallation muss der Sicherheitscode geändert werden. Die erneute Verwendung des Standard Sicherheitscodes „123456“ ist nicht möglich. Es wird empfohlen eine Kombination aus Zahlen sowie Klein- und Großbuchstaben zu verwenden. Die Verwendung von Umlauten und Sonderzeichen ist nicht möglich.

In the first installation you will need to change the security code. You will not be allowed to enter the standard security code „123456“ as your new code. We recommend using a combination of numbers and letters in lower and uppercase. The use of special characters is not supported.

8.4

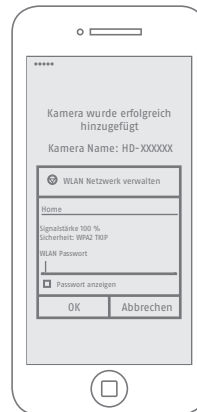

**W-LAN  
Einrichtung**

Wi-Fi Setup

Wählen Sie ihr WLAN-Netzwerk aus der Drop-Down Liste aus. Geben Sie Ihren WLAN Schlüssel ein und bestätigen Sie mit OK. Die Kamera benötigt für den Verbindungsaufbau ca. 90 Sekunden.

Choose your Wi-Fi Network in the drop down list. Type in your Wi-Fi password and confirm with OK. The camera needs around 90 seconds to establish the connection.

8.5



Download  
iOS / Android

## Android Setup

9.1

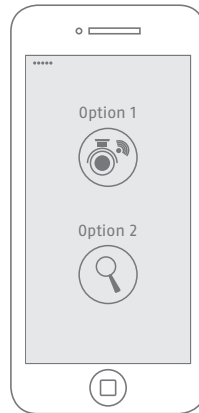

App öffnen

Open App

App öffnen, Option 1 wählen für die Einbindung über WLAN. Für eine Einbindung per Netzwerkkabel oder Einrichtung einer bereits eingebundenen Kamera (Option 2) laden Sie die Anleitung von der Website [abus.com/product/PPI34520](http://abus.com/product/PPI34520) herunter.

Open the app, select option 1 for the installation via WIFI. For the installation via Networkcable or adding an existing camera (option 2), please download the manual from [abus.com/product/PPI35520](http://abus.com/product/PPI35520) website.

9.2

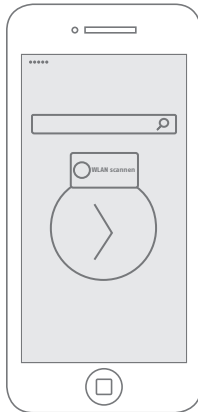

Option 1

Option 1

Die App sucht nach einer Kamera und fährt automatisch mit der Einrichtung fort. Sind mehrere Kameras gleichzeitig zur Einrichtung verfügbar, wählen Sie eine Kamera aus und bestätigen Sie dies mit der Pfeil-Taste.

The app searches for a camera and continues the installation automatically. If several cameras are ready for installation, please choose one and continue with the arrow-button.

9.3



Sicherheitscode  
ändern

Change  
Security Code

Bei der Erstinstallation muss der Sicherheitscode geändert werden. Die erneute Verwendung des Standard Sicherheitscodes „123456“ ist nicht möglich. Es wird empfohlen eine Kombination aus Zahlen sowie Klein- und Großbuchstaben zu verwenden. Die Verwendung von Umlauten und Sonderzeichen ist nicht möglich.

In the first installation you will need to change the security code. You will not be allowed to enter the standard security code „123456“ as your new code. We recommend using a combination of numbers and letters in lower and uppercase. The use of special characters is not supported.

9.4



W-LAN  
Einrichtung

Wi-Fi Setup

Wählen Sie ihr WLAN-Netzwerk aus der Drop-Down Liste aus. Geben Sie Ihren WLAN Schlüssel ein und bestätigen Sie mit OK. Die Kamera benötigt für den Verbindungsaufbau ca. 90 Sekunden.

Choose your Wi-Fi Network in the drop down list. Type in your Wi-Fi password and confirm with OK. The camera needs around 90 seconds to establish the connection.

9.5

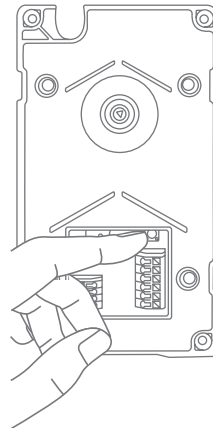

Werksein-  
stellungen

Default  
Settings

Halten Sie die Reset-Taste für ca. 5 Sekunden gedrückt, bis die rote LED blinkt. Die Kamera wird zurückgesetzt und startet neu. Die Kamera ist nach ca. 90 Sekunden wieder im Auslieferungszustand

Hold down the reset button for about 5 seconds until the red LED flashes. This will reset the camera and it will restart. The camera will be restored to its default settings in approximately 90 seconds.

i



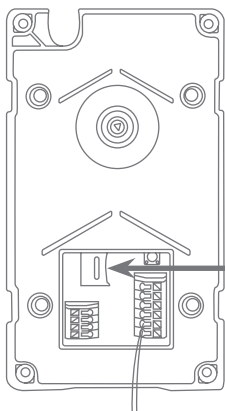

**Hinweis**

**Note**

Legen Sie die optional erhältliche SD-Karte ein zur Videoaufzeichnung.

Insert the optional available SD-Card for video recordings.



10

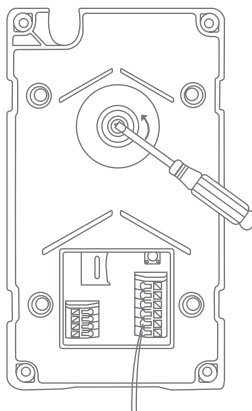

**Blickwinkel anpassen**

**Adjust viewing angle**

Zum Justieren des Objektivs, lösen Sie die Schraube mit dem beiliegenden Dreieck Schraubendreher.

To adjust the lens, loosen the screw with the enclosed triangle screwdriver.

11

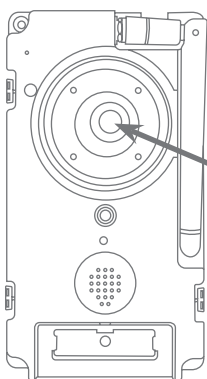

**Blickwinkel anpassen**

**Adjust viewing angle**

Justieren Sie das Objektiv. Verwenden Sie die App2Cam Plus für die Liveansicht, um das Objektiv optimal auf den Eingangsbereich auszurichten.

Adjust the lens. Use the App2Cam Plus for a live image to align the lens ideally to the entrance area.

12

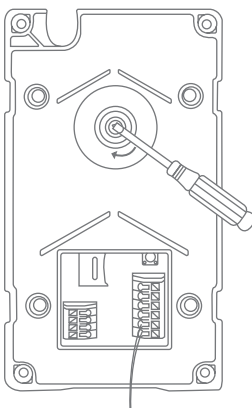

Arretieren Sie die Position des Objektivs, indem Sie die Schraube mit dem Dreieck Schraubendreher festziehen.

Lock the position of the lens by tightening the screw with the triangle screwdriver.

13

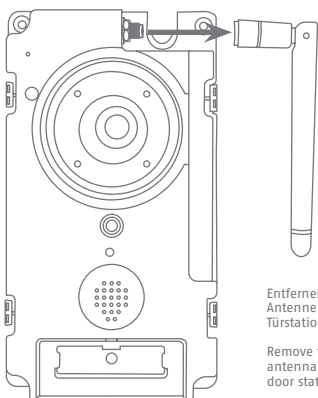

Entfernen Sie die Antenne von der Türstation.

Remove the antenna from the door station.

14

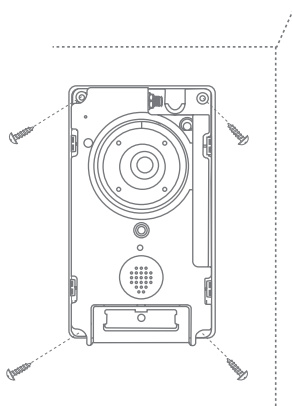

Montieren Sie die Türstation auf die Montageplatte mit den Sicherheits-Schrauben und dem Dreieck Schraubendreher.

Assemble the door station onto the mounting plate with the security-screws and the triangle screwdriver.

15

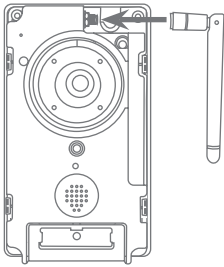

Montieren Sie die Antenne auf die Türstation.  
Assemble the antenna onto the door station.

16

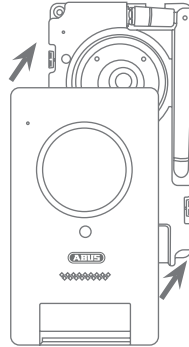

Klipsen Sie die Abdeckung auf die Türstation.  
Clip the cover on the door station.

17

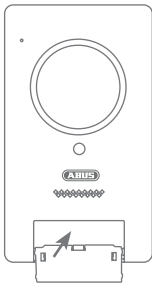

Klipsen Sie die Klingelstasten-Druckplatte auf die Türstation.  
Clip the doorbell pressure plate on the door station.

18

Schreiben Sie Ihren Namen auf das Namensplättchen in der Klingelstasten-Abdeckung.

Write your name on the name plate in the doorbell cover.



19

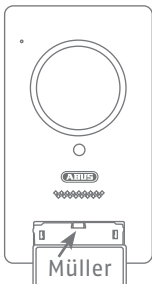

Klipsen Sie die Klingelstasten-Abdeckung auf die Türstation.  
Clip the doorbell cover on the door station.

20

# Optionales Zubehör / Optional Accessories

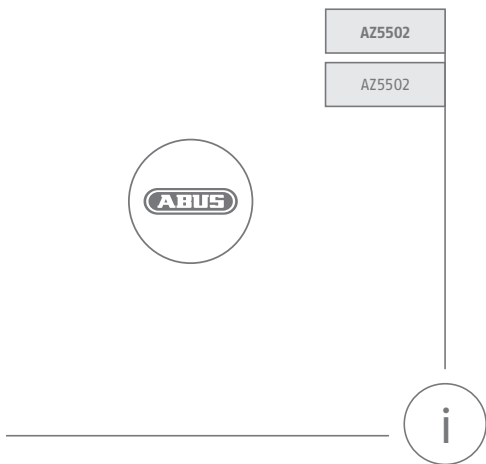
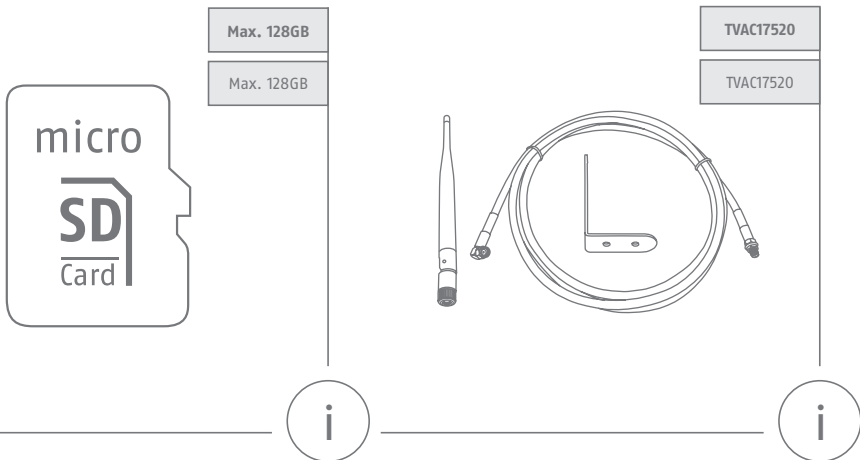

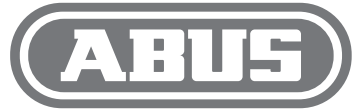

Security Tech Germany

DE

Eine alternative Inbetriebnahme sowie detaillierte Informationen erhalten Sie in der Bedienungsanleitung erhältlich auf der Website: [abus.com/product/PPIC35520](https://abus.com/product/PPIC35520)

FR

Vous trouverez une alternative de mise en service ainsi que des informations détaillées dans le manuel d'utilisateur disponible sur le site Internet : [abus.com/product/PPIC35520](https://abus.com/product/PPIC35520)

NL

Een alternatieve ingebruikname en gedetailleerde informatie vindt u in de gebruikershandleiding op de website: [abus.com/product/PPIC35520](https://abus.com/product/PPIC35520)

IT

Per informazioni su una messa in funzione alternativa o sui dettagli del prodotto, consultare le istruzioni per l'uso disponibili all'indirizzo: [abus.com/products/PPIC35520](https://abus.com/products/PPIC35520)

GB

An alternative installation as well as detailed information can be found in the user manual which is available on the website: [abus.com/product/PPIC35520](https://abus.com/product/PPIC35520)

DK

Alternativ idrifttagning samt detaljerede oplysninger findes i betjeningsvejledningen, som findes på hjemmesiden: [abus.com/product/PPIC35520](https://abus.com/product/PPIC35520)

PL

Informacje dotyczące alternatywnych sposobów uruchomienia oraz dodatkowe szczegóły znajdują się w instrukcji obsługi, którą można pobrać na stronie: [abus.com/product/PPIC35520](https://abus.com/product/PPIC35520)

ES

En el manual de instrucciones disponible en nuestra página web podrá consultar una puesta en funcionamiento alternativa, así como información más detallada. [abus.com/product/PPIC35520](https://abus.com/product/PPIC35520)

SE

Alternativ idrifttagning samt detaljerad information finns i bruksanvisningen som kan hämtas på webbsidan: [abus.com/product/PPIC35520](https://abus.com/product/PPIC35520)