



30001,
30003, 30005

OP 6, OP 12, OP 18



Deutsch D - 3
Originalbetriebsanleitung

English GB - 4
Translation of original operating instructions

Français F - 6
Traduction du mode d'emploi d'origine

Čeština CZ - 8
Překlad originálního návodu k provozu

Slovenčina SK - 9
Preklad originálneho návodu na prevádzku

Nederlands NL - 11
Vertaling van de originele gebruiksaanwijzing

Italiano I - 13
Traduzione del Manuale d'Uso originale

Magyar H - 14
Az eredeti használati utasítás fordítása

Hrvatski HR - 16
Prijevod originalnih uputa za uporabu.



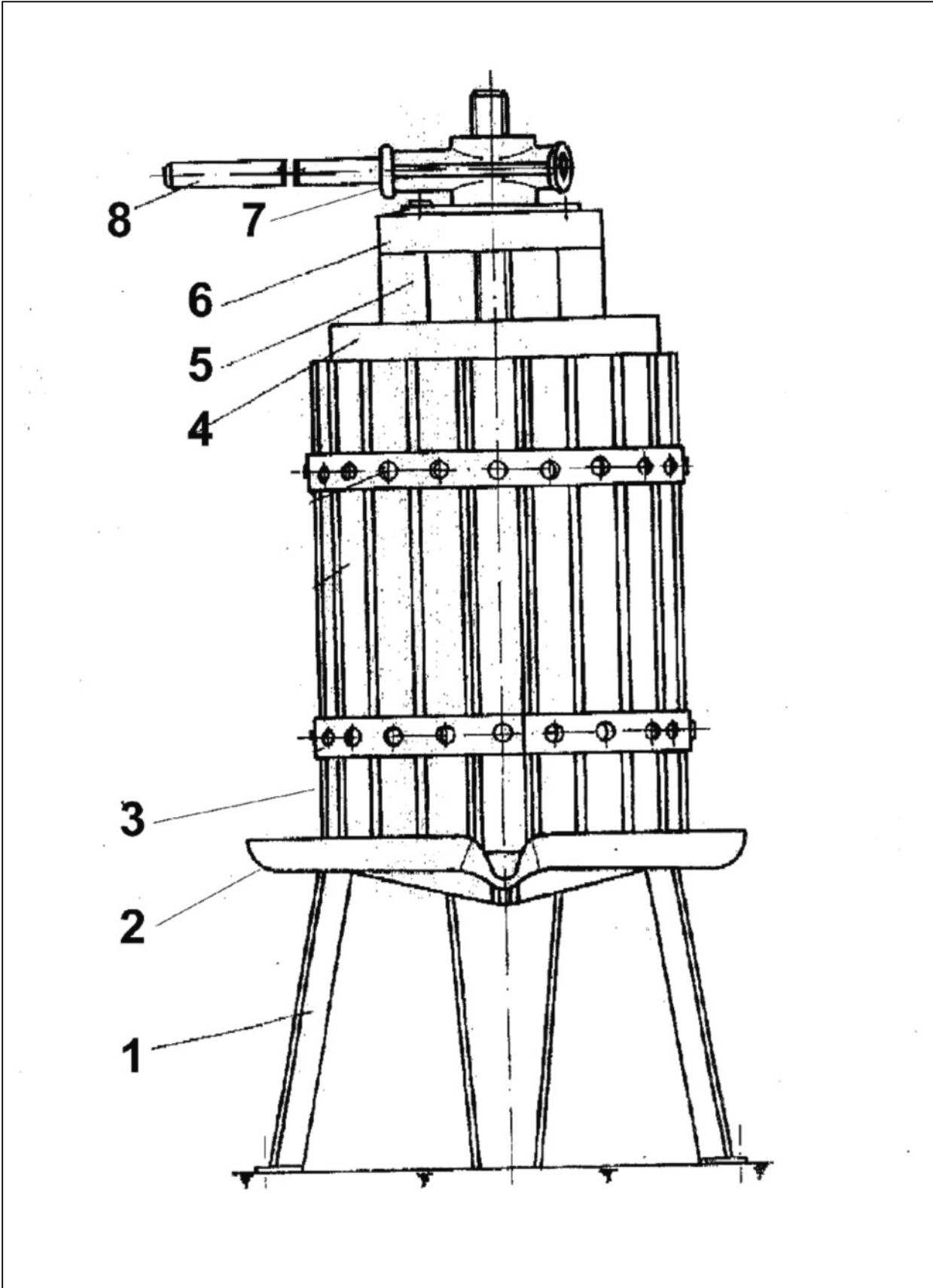

Einleitung

Wir sind bestrebt unsere Produkte laufend zu verbessern. Daher können sich technische Daten und Abbildungen ändern!

Teile der Beerenpressen

1. Gestell mit Saft-Auffangbehälter
2. Saft-Auffangbehälter
3. Presskorb
4. Holzteller
5. Querhölzer
6. Druckplatte
7. Spindel
8. Kurbelstange

Technische Daten Art.-Nr. 30001 OP 6

Betätigung: Spindelpresse
Korbvolumen: 6 l
Maße: Ø275 x 560 mm
Gewicht: 7,5 kg

Technische Daten Art.-Nr. 30003 OP 12

Betätigung: Spindelpresse
Korbvolumen: 12 l
Maße: Ø360 x 600 mm
Gewicht: 12 kg

Technische Daten Art.-Nr. 30005 OP 18

Betätigung: Spindelpresse
Korbvolumen: 18 l
Maße: Ø370 x 700 mm
Gewicht: 13,5 kg

Vorsichtsmaßnahmen/Sicherheitsmaßnahmen



- Befestigen Sie zuerst die Füße am Boden, bevor Sie mit dem Pressen beginnen.
- Es ist verboten, während der Umdrehungen des Antriebrades mit der Hand in die Presse hineinzufassen.
- Es ist verboten die Kurbelstange zu verlängern.
- Wichtig: die Obstpresse stabil befestigen, die Obstpresse sollte nicht rutschen und darf nicht kippen.
- Den Arbeitsplatz sauber halten. **RUTSCHGEFAHR !**

Kennzeichnungen

Produktsicherheit:

	
Produkt ist mit den einschlägigen Normen der Europäischen Gemeinschaft konform	

Umweltschutz:

	
Abfall nicht in die Umwelt sondern fachgerecht entsorgen.	Verpackungsmaterial aus Pappe kann an den dafür vorgesehenen Recycling-Stellen abgegeben werden.

Verpackung:

	
Vor Nässe schützen Zerbrechlich Packungsorientierung Oben	Lebensmittelecht
	
Interseroh-Recycling	

Bedienung

1. Legen Sie den Korb mit einem geeigneten Presstuch (als Zubehör erhältlich) aus.
2. Füllen Sie die Presse mit dem zerkleinerten Obst auf, wobei darauf zu achten ist, dass das Pressgut vom Presstuch eingeschlossen ist.
3. Legen Sie die Druckplatte auf den aufgefüllten Korb.
4. Legen Sie die Querhölzer auf die Druckplatte; Zusätzliche Querhölzer sind als Zubehör erhältlich.
5. Schrauben Sie die Mutter mit Hand auf die Spindel an.
6. Stecken Sie den Antriebsstab in die dreifache Bohrung der Mutter.
7. Mutter andrehen um zu Pressen.
8. Wenn Sie am mit der Spindel am Presskorb angekommen sind und den Druck weiter erhöhen wollen, müssen Sie die Spindel wieder lösen und Pressgut nachfüllen oder zusätzliche Querhölzer (als Zubehör erhältlich) auflegen.

EG-KONFORMITÄTSERKLÄRUNG

Hiermit erklären wir

Güde GmbH & Co. KG
Birkichstraße 6
D-74549 Wolpertshausen

dass die nachfolgend bezeichneten Geräte aufgrund ihrer Konzipierung und Bauart sowie in den von uns in Verkehr gebrachten Ausführungen den einschlägigen, grundlegenden Sicherheits- und Gesundheitsanforderungen der EG-Richtlinien entsprechen.

Bei einer nicht mit uns abgestimmten Änderung der Geräte verliert diese Erklärung ihre Gültigkeit.

Bezeichnung der Geräte: OP 6, OP 12, OP 18
Artikel-Nr: 30001, 30003, 30005

Datum/Herstellerunterschrift: 01.06.2011

Angaben zum Unterzeichner: Geschäftsführer
Hr. Arnold



Technische Dokumentation: J. Bürkle FBL; QS

Einschlägige EG-Richtlinien:

93/68 EWG
 geändert durch EG-Richtlinie 91/369/EWG
 93/44/EWG

Gewährleistung

Die Gewährleistung erstreckt sich ausschließlich auf Mängel, die auf Material- oder Herstellungsfehler zurückzuführen sind. Bei Geltendmachung eines Mangels im Sinne der Gewährleistung ist der original Kaufbeleg mit Verkaufsdatum beizufügen. Von der Gewährleistung ausgeschlossen sind unsachgemäße Anwendungen, wie z. B. Überlastung des Gerätes, Gewaltanwendung, Beschädigungen durch Fremdeinwirkung oder durch Fremdkörper. Nichtbeachtung der Gebrauchs- und Aufbauanleitung und normaler Verschleiß sind ebenfalls von der Gewährleistung ausgeschlossen.

Verhalten im Notfall

Leiten Sie die der Verletzung entsprechend notwendigen Erste Hilfe Maßnahmen ein und fordern Sie schnellst möglich qualifizierte ärztliche Hilfe an. Bewahren Sie den Verletzten vor weiteren Schädigungen und stellen Sie diesen ruhig. **Für einen eventuell eintretenden Unfall sollte immer ein Verbandskasten nach DIN 13164 am Arbeitsplatz griffbereit vorhanden sein. Dem Verbandskasten entnommenes Material ist sofort wieder aufzufüllen. Wenn Sie Hilfe anfordern, machen Sie folgende Angaben:**

1. Ort des Unfalls
2. Art des Unfalls
3. Zahl der Verletzten
4. Art der Verletzungen

Entsorgung

Die Entsorgungshinweise ergeben sich aus den Piktogrammen die auf dem Gerät bzw. der Verpackung aufgebracht sind. Eine Beschreibung der einzelnen Bedeutungen finden Sie im Kapitel „Kennzeichnung“. **Entsorgung der Transportverpackung**
Die Verpackung schützt das Gerät vor Transportschäden. Die Verpackungsmaterialien sind in der Regel nach umweltverträglichen und entsorgungstechnischen Gesichtspunkten ausgewählt und deshalb recycelbar. Das Rückführen der Verpackung in den Materialkreislauf spart Rohstoffe und verringert das Abfallaufkommen. Verpackungsteile (z.B. Folien, Styropor®) können für Kinder gefährlich sein. **Es besteht Erstickungsgefahr!** Bewahren Sie Verpackungsteile außerhalb der Reichweite von Kindern auf und entsorgen Sie sie so schnell wie möglich.

Anforderungen an den Bediener

Der Bediener muss vor Gebrauch des Gerätes aufmerksam die Bedienungsanleitung gelesen haben.

Qualifikation

Außer einer ausführlichen Einweisung durch eine sachkundige Person ist keine spezielle Qualifikation für den Gebrauch des Gerätes notwendig.

Mindestalter

Das Gerät darf nur von Personen betrieben werden, die das 16. Lebensjahr vollendet haben. Eine Ausnahme stellt die Benutzung als Jugendlicher dar, wenn die Benutzung im Zuge einer Berufsausbildung zur Erreichung der Fertigkeit unter Aufsicht eines Ausbilders erfolgt.

Schulung

Die Benutzung des Gerätes bedarf lediglich einer entsprechenden Unterweisung. Eine spezielle Schulung ist nicht notwendig.

Service

Sie haben **technische Fragen? Eine Reklamation? Benötigen Ersatzteile oder eine Bedienungsanleitung?** Auf unserer Homepage www.guede.com im Bereich **Service** helfen wir Ihnen schnell und unbürokratisch weiter. Bitte helfen Sie uns Ihnen zu helfen. Um Ihr Gerät im Reklamationsfall identifizieren zu können benötigen wir die Seriennummer sowie Artikelnummer und Baujahr. Alle diese Daten finden Sie auf dem Typenschild. Um diese Daten stets zur Hand zu haben, tragen Sie diese bitte unten ein.

Seriennummer:
Artikelnummer:
Baujahr:

Tel.: +49 (0) 79 04 / 700-360
Fax: +49 (0) 79 04 / 700-51999
E-Mail: support@ts.guede.com

Wartungstabelle

Nach dem Pressen waschen Sie die Teile mit heißem Wasser ab. Lagern Sie die Presse in einem trockenen Raum damit das Holz des Presskorbes gut trocknen kann. Nach einer längeren Stillstandszeit schmieren Sie die Lager und die Metalloberfläche mit Lebensmittelöl ein.

GB

Introduction

To produce juices and cider of berries and fruits. NOTICE: Do not press before you crush the fruits. Use pressing cloth (may be obtained as an accessory!) for the pressed fruits not to be pushed out of the pressing cage.

Parts of the Beerenpressen

1. Stand and juice collecting bowl
2. Stand and juice collecting bowl
3. Pressing cage
4. Wooden plate
5. wooden cross bar
6. Pressure plate
7. Screw
8. Connecting rod

Technical Data Art.-No. 30001 OP 6

Control: Spindelpresse
Cage volume: 6 l
Size: Ø275 x 560 mm
Weight: 7,5 kg

Technical Data Art.-No. 30003 OP 12

Control: Spindelpresse
Cage volume: 12 l
Size: Ø360 x 600 mm
Weight: 12 kg

Technical Data Art.-No. 30005 OP 18

Control: Spindelpresse
Cage material: 18 l
Size: Ø370 x 700 mm
Weight: 13,5 kg

Safety Measures



- Fix the legs to the floor before you start pressing.
- Do not reach into the press with your hand while the driving wheel is turning.
- Do not make connecting rod any longer.
- Important notice: Fix the pressure to the floor to prevent it from sliding or tilting over. .
- Keep the working area clean. **Risk of slipping!**

Marking



Product safety:

	
Product corresponds to appropriate EU standards	

Environment protection:

	
Dispose waste professionally so as not to harm the environment.	Packing cardboard material may be delivered to collecting centres for recycling.

Package:

	
Protect against moisture Broken This side up	Great food
	
Interseroh-Recycling	

Operation

1. Line the cage with suitable pressing cloth (may be obtained as an accessory).
2. Fill the press with crushed fruits and watch out for the fruits to be surrounded with the cloth.
3. Put the pressure plate on the filled cage.
4. Put the crossbars on the pressure plate, additional crossbars may be obtained as an accessory.
5. Screw the nut on by hand.
6. Push the driving rod in the nut treble opening.
7. Screw the nut so that pressing may be started.
8. If the spindle gets as far as to the pressing cage and the pressure is to be increased, release the screw again and re-fill the fruits or use wooden crossbars (may be obtained as accessories).

EU DECLARATION OF CONFORMITY

We,

Güde GmbH & Co. KG
Birkichstraße 6
D-74549 Wolpertshausen

herewith declare that the following appliance complies with the appropriate basic safety and health requirements of the EU Directives based on its design and type, as brought into circulation by us.

In case of alternation of the machine, not agreed upon by us, this declaration will lose its validity.

Machine description: OP 6, OP 12, OP 18
Article No. 30001, 30003, 30005

Date/authorised signature: 01.06.2011



Title of signatory: Managing Director
Mr Arnold

Technical documentation: J. Bürkle FBL; QS

Applicable EU Directives:

93/68 EWG
 91/369/EWG
 93/44/EWG

Guarantee

The guarantee exclusively applies to material or manufacturing defects. The original proof of purchase with the purchase date must be submitted when lodging a claim in the guarantee period. The guarantee does not include any unauthorised use, e.g. appliance overloading, violent use, damage by a third party or foreign item. The failure to follow the Operating Instructions and assembly instructions and common wear and tear are not covered by the guarantee either.

Behaviour in case of emergency

Provide necessary first aid treatment corresponding to the injury nature and seek qualified medical help as soon as possible. Protect the injured person from other injuries and calm him/her down.

First aid kit must always be available in the place of your work in case of accident in accordance with DIN 13164. Material taken out of the first aid kit needs to be supplemented right away.

If help is needed, please provide the following details:

5. Place of accident
6. Accident nature
7. Number of injured persons
8. Injury type

Disposal

The disposal instructions are based on icons placed on the appliance or its package. The description of the meanings can be found in the "Marking" chapter.

Transport packaging disposal

The packaging protects the appliance against damage during transport. The packaging materials are usually selected depending on their environment friendliness and disposal manner and can therefore be recycled. Returning the packaging into circulation saves raw materials and reduces waste disposal costs. Parts of the packaging (e.g. foils, Styropor®) can be dangerous to children. **Risk of suffocation!** Keep parts of the packaging out of reach of children and dispose them as quickly as possible.

Operating staff requirements

The operator must carefully read the Operating Instructions before using the appliance.

Qualification

No special qualification is necessary for using the appliance apart from detailed instruction by an expert.

Minimum age

The appliance can only be operated by persons over 16 years of age. An exception includes youngsters operating the appliance within their professional education to achieve necessary skills under trainer's supervision.

Training

Using the appliance requires only appropriate instructions by a professional or reading the Operating Instructions. No special training necessary.

Service

Do you have any **technical questions? A claim? Do you need spare parts or the Operating Instructions?** You will be helped quickly and without needless bureaucracy at our webpage www.guede.com in the **Services** part. Please help us be able to assist you. To be able to identify your appliance when claimed, we need to know its serial No., order No. and year of production. All these details can be found on the type label. Enter the details below for future reference.

Serial No.

Order No.

Year of production:

Tel.: +49 (0) 79 04 / 700-360
Fax: +49 (0) 79 04 / 700-51999
E-Mail: support@ts.guede.com

Maintenance table

Having completing the job, wash the parts with hot water. Store the press in a dry room for the pressing cage wood to dry well. After a longer period of standstill, grease the bearings and metal surfaces with edible oil.

FR

Introduction

Pour la fabrication de cidres et de jus de fruits des baies et des fruits. ATTENTION : N'effectuez le pressurage qu'après le broyage des fruits. Utilisez, s'il vous plaît, une toile à presse (possible d'obtenir sur commande en tant qu'accessoire), afin que les fruits pressés ne soient pas expulsés de la cage à ressorts.

Éléments de Baies presse

1. Support avec récipient collecteur de jus
2. Cage à ressorts
3. Plateau en bois
4. Pièces transversales en bois
5. Planche de pression
6. Vis
7. Bielle

Caractéristiques techniques Art.-Nr. 30001 OP 6

Commande: Spindelpresse
Capacité de la cage: 6 l
Dimension: Ø275 x 560 mm
Poids environ: 7,5 kg

Caractéristiques techniques Art.-Nr. 30003 OP 12

Commande: Spindelpresse
Capacité de la cage: 12 l
Dimension: Ø360 x 600 mm
Poids environ: 12 kg

Caractéristiques techniques Art.-Nr. 30005 OP 18

Commande: Spindelpresse
Capacité de la cage: 18 l
Dimension: Ø370 x 700 mm
Poids environ: 13,5 kg

Mesures de sécurité



- Avant de commencer à pressurer, fixez les pieds au sol.
- Il est interdit de mettre la main dans la presse lors de la rotation du pignon.
- Il est interdit de rallonger la bielle.
- Important : Fixez le presseur à fruits de manière stable, afin qu'il ne glisse pas et ne puisse pas basculer.
- Maintenez le lieu de travail propre. **DANGER DE GLISSADE !**

Symboles



Sécurité du produit :

	
Produit répond aux normes correspondantes de la CE	

Protection de l'environnement:

	
Liquidez les déchets de manière à ne pas nuire à l'environnement.	Déposez l'emballage en carton au dépôt pour recyclage.

Verpackung:

	
Protégez de l'humidité Fragile Sens de pose	Great food
	
Interseroh-Recycling	

Fonctionnement

1. Placez une toile à presse adéquate à l'intérieur de la cage (accessoire possible à commander).
2. Remplissez le pressoir de fruits broyés, veillez à ce que les fruits soient complètement enveloppés par la toile à presse.
3. Placez la planche de pression sur la cage remplie.
4. Placez les pièces transversales en bois sur la planche de pression; Il est possible d'obtenir des pièces transversales supplémentaires sur commande en tant qu'accessoire.
5. Vissez à la main l'écrou sur la vis.
6. Insérez la barre de commande dans l'orifice à trois filets de l'écrou.
7. Vissez l'écrou de façon à pouvoir commencer à pressurer.
8. Si vous atteignez la cage à ressorts avec la vis et vous souhaitez continuer ainsi, vous devez desserrer la vis à nouveau et compléter les fruits à pressurer ou remettre les pièces transversales en bois supplémentaires (possible à commander en tant qu'accessoire).

DÉCLARATION DE CONFORMITÉ CE

Nous,

Güde GmbH & Co. KG
Birkichstraße 6
D-74549 Wolpertshausen

Déclarons par la présente que les appareils indiqués ci-dessous répondent du point de vue de leur conception, construction ainsi que de leur réalisation mise sur le marché, aux exigences fondamentales correspondantes des directives de la CE en matière de sécurité et d'hygiène.

Cette déclaration perd sa validité après une modification de l'appareil sans notre approbation préalable.

Désignation de l'appareil : **OP 6, OP 12, OP 18**
N° de commande : **30001, 30003, 30005**

Date/signature du fabricant: **01.06.2011**



Titre du Signataire : **Monsieur Arnold, Gérant**
Documents techniques : **J. Bürkle FBL; QS**

Directives correspondantes de la CE:
93/68 EWG
91/369/EWG
93/44/EWG

Garantie

La garantie s'applique exclusivement sur les défauts de matériel ou des défauts de fabrication. En cas de réclamation pendant la durée de la garantie, veuillez joindre l'original du justificatif d'achat comportant la date d'achat.

La garantie ne couvre pas une utilisation incompétente, telle que surcharge de l'appareil, utilisation de force, endommagement par une personne étrangère ou un objet étranger. Le non respect du mode d'emploi et du mode de montage ainsi que l'usure normale de l'appareil sont également exclus de la garantie.

Conduite en cas d'urgence

Effectuez les premiers gestes de secours et appelez rapidement les premiers secours.
Protégez le blessé d'autres blessures et calmez-le.

Pour des raisons de risque d'accident, le lieu de travail doit être équipé d'une armoire à pharmacie selon DIN 13164. Il est nécessaire de compléter immédiatement le matériel pris dans l'armoire à pharmacie. Si vous appelez les secours, fournissez les renseignements suivants :

9. **Lieu d'accident**
10. **Type d'accident**
11. **Nombre de blessés**
12. **Type de blessure**

Liquidation

Les consignes de liquidation résultent des pictogrammes indiqués sur l'appareil ou sur l'emballage. La description des significations individuelles se trouve dans le chapitre « Indications sur l'appareil ».

Liquidation de l'emballage de transport

L'emballage protège l'appareil de l'endommagement lors du transport. En général, le matériel d'emballage est choisi de façon à ce qu'il réponde aux règles de protection de l'environnement et de liquidation des déchets, par conséquent, il peut être recyclé.

La remise de l'emballage dans le circuit de matières permet d'économiser des matières premières et de réduire les déchets.

Des parties de l'emballage (telles que films, styropore) peuvent être dangereux pour les enfants. **Danger d'étouffement!**

Rangez les parties de l'emballage hors de portée des enfants et liquidez-les le plus rapidement possible.

Exigences à l'égard de l'opérateur

L'opérateur doit lire attentivement la notice avant d'utiliser l'appareil.

Qualification

Mis à part l'instruction détaillée par un spécialiste, aucune autre qualification spécifique n'est requise.

Âge minimal

L'appareil peut être utilisé uniquement par des personnes de plus de 16 ans. Exception faite des adolescents manipulant l'appareil dans le cadre de l'enseignement professionnel sous la surveillance du formateur.

Formation

L'utilisation de l'appareil nécessite uniquement l'instruction par un spécialiste, éventuellement par la notice. Une formation spéciale n'est pas nécessaire.

Service

Vous avez des **questions techniques ? Une réclamation ? Vous avez besoin de pièces détachées ou d'un mode d'emploi ?**

Nous vous aiderons rapidement et sans bureaucratie inutile par l'intermédiaire de nos pages Web **www.guede.com** dans la rubrique **Service**. Aidez-nous pour que nous puissions vous aider. Pour identifier votre appareil en cas de réclamation, nous avons besoins du numéro de série, numéro de produit et l'année de fabrication. Toutes ces informations se trouvent sur la

plaque signalétique. Pour avoir ces informations toujours à porté de main, veuillez les inscrire ici:

Numéro de série:
Numéro de commande:
Année de fabrication:

Tél.: +49 (0) 79 04 / 700-360
Fax: +49 (0) 79 04 / 700-51999
E-Mail: support@ts.guede.com

Tableau d'entretien

Lavez les pièces à l'eau chaude après le pressurage. Stockez le presseur dans un endroit sec, afin que le bois de la cage à ressorts puisse sécher correctement. Si vous ne vous servez pas du presseur pendant une longue période, graissez les roulements et la surface métallique à l'huile comestible.

Tableau d'entretien

Lavez les pièces à l'eau chaude après le pressurage. Stockez le presseur dans un endroit sec, afin que le bois de la cage à ressorts puisse sécher correctement. Si vous ne vous servez pas du presseur pendant une longue période, graissez les roulements et la surface métallique à l'huile comestible.

CZ

Úvod

K výrobě moštu a ovocné šťávy z bobulí a ovoce. POZOR: Lisování se smí uskutečnit až po rozmělnění ovoce. Použijte prosím lisovací plátno (lze obdržet jako příslušenství!), aby lisované ovoce nebylo tlačeno ven z lisovacího koše.

Ovládací prvky

1. Stojan se sběrnou mísou šťávy
2. Stojan se sběrnou mísou šťávy
3. Lisovací koš
4. Dřevěný talíř
5. Dřevěné rozpěry
6. Přítlačná deska
7. Šroub
8. Ojnice

Technické údaje # 30001 OP 6

Ovládání: šroub Tisk
Objem koše: 6 l
Rozměr: Ø275 x 560 mm
Hmotnost: 7,5 kg

Technické údaje # 30003 OP 12

Ovládání: šroub Tisk
Objem koše: 12 l
Rozměr: Ø360 x 600 mm
Hmotnost: 12 kg

Technické údaje # 30005 OP 18

Ovládání: šroub Tisk
Objem koše: 18 l
Rozměr: Ø370 x 700 mm
Hmotnost: 13,5 kg

Bezpečnostní opatření



- **Dříve než začnete lisovat, připevněte nejprve nohy k podlaze.**
- **Během otáčení hnacího kola je zakázáno sahat rukou do lisu.**
- **Je zakázáno prodlužovat ojnice.**
- **Důležité: Lis na ovoce stabilně připevněte, aby nemohl sklouznout a ani se nemohl překloupit.**
- **Udržujte čistotu na pracovišti. NEBEZPEČÍ UKLOUZnutí!**

Označení



Bezpečnost produktu:

	
Produkt odpovídá příslušným normám EU	

Ochrana životního prostředí:

	
Odpad zlikvidujte odborně tak, abyste neškodili životnímu prostředí.	Obalový materiál z lepenky lze odevzdat za účelem recyklace do sběrnny.

Obal:

	
Chraňte před vlhkem Zerbrechlich Obal musí směřovat nahoru	Křehký
	
Interseroh-Recycling	

Provoz

1. Vložte koš vhodným lisovacím plátnem (lze obdržet jako příslušenství).
2. Naplňte lis rozmělněným ovocem, přičemž dávejte pozor na to, aby bylo lisované ovoce lisovacím plátnem zcela obklopeno.
3. Položte přítlačnou desku na naplněný koš.
4. Položte dřevěné rozpěry na přítlačnou desku; Přídavné dřevěné rozpěry lze obdržet jako příslušenství.
5. Rukou našroubujte matici na šroub.
6. Zastrčte hnací tyč do trojitěho otvoru matice.
7. Matici zašroubujte tak, aby bylo možné začít lisovat.
8. Pokud se dostanete s vřetenem až k lisovacímu koši a chcete tlak dále zvyšovat, musíte šroub znovu povolit a doplnit lisované ovoce nebo přiložit přídavné dřevěné rozpěry (lze obdržet jako příslušenství).

PROHLÁŠENÍ O SHODĚ EU

Tímto prohlašujeme my

Güde GmbH & Co. KG
Birkichstraße 6
D-74549 Wolpertshausen

že koncepce a konstrukce níže uvedených přístrojů v provedeních, která uvádíme do oběhu, odpovídá příslušným základním požadavkům směrnic EU na bezpečnost a hygienu.

V případě změny přístroje, která s námi nebyla konzultována, ztrácí toto prohlášení svou platnost.

Označení přístrojů: OP 6, OP 12, OP 18
Obj. č.: 30001, 30003, 30005

Datum/podpis výrobce: 01.06.2011



Údaje o podepsaném: jednatel
pan Arnold

Technická dokumentace: J. Bürkle FBL; QS

Příslušné směrnice EU:

93/68 EWG
91/369/EWG
93/44/EWG

Záruka

Záruka se vztahuje výlučně na vady materiálu nebo výrobní vady. Při uplatňování reklamace v záruční době přiložte originální doklad o koupi s datem koupě. Ze záruky je vyloučeno neodborné použití jako např. přetížení přístroje, násilné použití, poškození cizí osobou nebo cizím předmětem. Nedodržení návodu k použití a návodu k montáži a normální opotřebení je rovněž vyloučeno ze záruky.

Chování v případě nouze

Zaveďte úrazu odpovídající potřebnou první pomoc a vyzvěte co možná nejrychleji kvalifikovanou lékařskou pomoc.
Chraňte zraněného před dalšími úrazy a uklidněte jej.

Kvůli případné nehodě musí být na pracovišti vždy po ruce lékárnička první pomoci dle DIN 13164. Materiál, který si z lékárničky vezmete, je třeba ihned doplnit. Pokud požadujete pomoc, uveďte tyto údaje:

13. Místo nehody
14. Druh nehody
15. Počet zraněných
16. Druh zranění

Likvidace

Pokyny pro likvidaci vyplývají z piktogramů umístěných na přístroji resp. obalu. Popis jednotlivých významů najdete v kapitole „Označení“.

Likvidace přepravního obalu

Obal chrání přístroj před poškozením při přepravě. Obalové materiály jsou zvoleny zpravidla podle jejich šetrnosti vůči životnímu prostředí a způsobu likvidace a lze je proto recyklovat. Vrácení obalu do oběhu materiálu šetří suroviny a snižuje náklady na likvidaci odpadů. Části obalu (např. fólie, Styropor®) mohou být nebezpečné pro děti. **Existuje riziko udušení!** Části obalu uschovejte mimo dosah dětí, a co nejrychleji zlikvidujte.

Požadavky na obsluhu

Obsluha si musí před použitím přístroje pozorně přečíst návod k obsluze.

Kvalifikace

Kromě podrobného poučení odborníkem není pro používání přístroje nutná žádná speciální kvalifikace.

Minimální věk

Na přístroji smí pracovat jen osoby, jež dosáhly 16 let. Výjimku představuje využití mladistvých, pokud se toto děje během profesního vzdělávání za účelem dosažení dovednosti pod dohledem školitele.

Školení

Používání přístroje vyžaduje pouze odpovídající poučení odborníkem resp. návodem k obsluze. Speciální školení není nutné.

Servis

Máte technické otázky? Reklamaci? Potřebujete náhradní díly nebo návod k obsluze?

Na naší domovské stránce www.guede.com Vám v oddílu **Servis** pomůžeme rychle a nebyrokraticky. Prosim pomozte nám pomoci Vám. Aby bylo možné Váš přístroj v případě reklamace identifikovat, potřebujeme sériové číslo, objednávací číslo a rok výroby. Všechny tyto údaje najdete na typovém štítku. Abyste měli tyto údaje vždy po ruce, запиšte si je prosím dole.

Sériové číslo:
Objednávací číslo:
Rok výroby:

Tel.: +49 (0) 79 04 / 700-360
Fax: +49 (0) 79 04 / 700-51999

E-Mail: support@ts.guede.com

Tabulka údržby

Po lisování omyjte díly horkou vodou. Lis skladujte v suché místnosti, aby mohlo dřevo lisovacího koše dobře vyschnout.
Po delší době stání namažte ložiska a kovový povrch jedlým olejem.

SK

Úvod

Na výrobu muštu a ovocnej šťavy z bobúl a ovocia. **POZOR:** Lisovanie sa smie uskutočniť až po rozmiaždení ovocia. Použite prosím lisovacie plátno (je možné dostať ako príslušenstvo!), aby lisované ovocie nebolo tlačené von z lisovacieho koša.

Ovládacie prvky

1. Stojan so zbernou misou šťavy
2. Stojan so zbernou misou šťavy
3. Lisovací kôš
4. Drevený tanier
5. Drevené rozpery
6. Prítláčná doska
7. Skrutka
8. Ojnica

Technické údaje # 30001 OP 6

Ovládanie: Skrutka Tlač
 Objem koša: 6 l
 Rozmer: Ø275 x 560 mm
 Hmotnosť: 7,5 kg

Technické údaje # 30003 OP 12

Ovládanie: Skrutka Tlač
 Objem koša: 12 l
 Rozmer: Ø360 x 600 mm
 Hmotnosť: 12 kg

Technické údaje # 30005 OP 18

Ovládanie: Skrutka Tlač
 Objem koša: 18 l
 Rozmer: Ø370 x 700 mm
 Hmotnosť: 13,5 kg



Bezpečnostné opatrenia

- Skôr ako začnete lisovať, pripevnite najskôr nohy k podlahe.
- Počas otáčania hnacieho kolesa je zakázané siahať rukou do lísu.
- Je zakázané predlžovať ojnucu.
- Dôležité: Lis na ovocie stabilne pripevnite, aby nemohol sklznúť a ani sa nemohol preklopiť.
- Udržujte čistotu na pracovisku. **NEBEZPEČENSTVO POŠMYKNUTIA!**



Označenie**Bezpečnosť produktu:**

	
Produkt zodpovedá príslušným normám EÚ	

Ochrana životného prostredia:

	
Odpad zlikvidujte odborne tak, aby ste neškodili životnému prostrediu.	Obalový materiál z lepenky je možné odovzdať s cieľom recyklácie do zberne.

Obal:

	
Chráňte pred vlhkom Krehký Obal musí smerovať hore	Skvelé jedlo
	
Interseroh-Recycling	

Prevádzka

1. Vložte kôš vhodným lisovacím plátom (je možné dostať ako príslušenstvo).
2. Naplňte lis rozmlaždeným ovocím, pričom dávajte pozor na to, aby bolo lisované ovocie lisovacím plátom úplne obklopené.
3. Položte prítlačnú dosku na naplnený kôš.
4. Položte drevené rozpery na prítlačnú dosku; Prídavné drevené rozpery je možné dostať ako príslušenstvo.
5. Rukou naskrutkujte maticu na skrutku.
6. Zastrčte hnačiu tyč do trojitého otvoru matice.
7. Maticu zaskrutkujte tak, aby bolo možné začať lisovať.
8. Ak sa dostanete s vretenom až k lisovaciemu košu a chcete tlak ďalej zvyšovať, musíte skrutku znovu povoliť a doplniť lisované ovocie alebo priložiť prídavné drevené rozpery (je možné dostať ako príslušenstvo).

VYHLÁSENIE O ZHODE EÚ

Týmto vyhlasujeme my

Güde GmbH & Co. KG
 Birkichstraße 6
 D-74549 Wolpertshausen

že koncepcia a konštrukcia nižšie uvedených prístrojov vo vyhotoveniach, ktoré uvádzame do obehu, zodpovedá príslušným základným požiadavkám smerníc EÚ na bezpečnosť a hygienu.

V prípade zmeny prístroja, ktorá s nami nebola konzultovaná, stráca toto vyhlásenie svoju platnosť.

Označenie prístrojov: OP 6; OP 12; OP 18
Obj. č.: 30001; 30003; 30005

Dátum/podpis výrobcu: 01.06.2011 

Údaje o podpísanom: konateľ
pán Arnold

Technická dokumentácia: J. Bürkle FBL; QS

Príslušné smernice EÚ:

93/68 EWG
 geändert durch EG-Richtlinie 91/369/EWG
 93/44/EWG

Záruka

Záruka sa vzťahuje výlučne na chyby materiálu alebo výrobné chyby. Pri uplatňovaní reklamácie v záručnej lehote priložte originálny doklad o kúpe s dátumom kúpy. Zo záruky je vylúčené neodborné použitie, ako napr. preťaženie prístroja, násilné použitie, poškodenie cudzou osobou alebo cudzím predmetom. Nedodržanie návodu na použitie a návodu na montáž a normálne opotrebenie je tiež vylúčené zo záruky.

Správanie v prípade núdze

Zaveďte úrazu zodpovedajúcu potrebnú prvú pomoc a vyzvite čo možno najrýchlejšie kvalifikovanú lekársku pomoc. Chráňte zraneného pred ďalšími úrazmi a upokojte ho. **Pre prípadnú nehodu musí byť na pracovisku vždy poruke lekárnička prvej pomoci podľa DIN 13164. Materiál, ktorý si z lekárničky vezmete, je potrebné ihneď doplniť. Ak požadujete pomoc, uveďte tieto údaje:**

1. Miesto nehody
2. Druh nehody
3. Počet zranených
4. Druh zranenia

Likvidácia

Pokyny na likvidáciu vyplývajú z piktogramov umiestnených na prístroji, resp. obale. Popis jednotlivých významov nájdete v kapitole „Označenia“.

Likvidácia prepravného obalu

Obal chráni prístroj pred poškodením pri preprave. Obalové materiály sú zvolené spravidla podľa ich šetrnosti voči životnému prostrediu a spôsobu likvidácie a je možné ich preto recyklovať. Vrátenie obalu do obehového materiálu šetrí suroviny a znižuje náklady na likvidáciu odpadov. Časti obalu (napr. fólia, Styropor®) môžu byť nebezpečné pre deti. **Existuje riziko udusenía!** Časti obalu uschovajte mimo dosahu detí, a čo najrýchlejšie zlikvidujte.

Požiadavky na obsluhu

Obsluha si musí pred použitím prístroja pozorne prečítať návod na obsluhu.

Kvalifikácia

Okrem podrobného poučenia odborníkom nie je na používanie prístroja nutná žiadna špeciálna kvalifikácia.

Minimálny vek

Na prístroji smú pracovať len osoby, ktoré dosiahli 16 rokov. Výnimku predstavuje využitie mladistvých, ak sa to deje počas profesionálneho vzdelávania s cieľom dosiahnutia zručností pod dohľadom školiteľa.

Školenie

Používanie prístroja vyžaduje iba zodpovedajúce poučenie odborníkom, resp. návodom na obsluhu. Špeciálne školenie nie je nutné.

Servis

Máte technické otázky? **Reklamáciu? Potrebujete náhradné diely alebo návod na obsluhu?**

Na našej domovskej stránke www.guede.com vám v oddiele **Servis** pomôžeme rýchlo a nebyrokraticky. Pomôžte nám, prosím, aby sme mohli pomôcť vám. Aby bolo možné váš prístroj v prípade reklamácie identifikovať, potrebujeme sériové číslo, objednávacie číslo a rok výroby. Všetky tieto údaje nájdete na typovom štítku. Aby ste mali tieto údaje vždy poruke, zapíšte si ich, prosím, dole.

Sériové číslo:
Objednávacie číslo:
Rok výroby:

Tel.: +49 (0) 79 04 / 700-360
Fax: +49 (0) 79 04 / 700-51999
E-mail: support@ts.guede.com

Tabuľka údržby

Po lisovaní omyte diely horúcou vodou. Lis skladujte v suchej miestnosti, aby mohlo drevo lisovacieho koša dobre vyschnúť.
Po dlhšom čase státi namažte ložiská a kovový povrch jedlým olejom.

NL

Inleiding

Voor de bereiding van most en fruitsap uit bessen en vruchten. LET OP: Het persen mag pas na het verkleinen van de vruchten plaatsvinden. Gelieve een persdoek (als accessoire verkrijgbaar!) te gebruiken zodat het persgoed niet uit de perskorf gedrukt wordt.

Bedieningselementen

1. Onderstel met opvangbak voor sap
2. Onderstel met opvangbak voor sap
3. Perskorf
4. Houtbord
5. Dwarshoutstukken
6. Drukplaat
7. Spil
8. Krukstang

Technische gegevens # 30001 OP 6

Bediening: Schroefpers
Korfvolume: 6 l
Afmetingen: Ø275 x 560 mm
Gewicht: 7,5 kg

Technische gegevens # 30003 OP 12

Bediening: Schroefpers
Korfvolume: 12 l
Afmetingen: Ø360 x 600 mm
Gewicht: 12 kg

Technische gegevens # 30005 OP 18

Bediening: Schroefpers
Korfvolume: 18 l
Afmetingen: Ø370 x 700 mm
Gewicht: 13,5 kg

Veiligheidsmaatregelen

- Bevestig eerst de poten aan de bodem voordat met persen wordt begonnen.
- Het is verboden tijdens de draaibewegingen van het aandrijf wiel met de hand in de pers te grijpen.
- Het is verboden de krukstang te verlengen.
- Belangrijk: De fruitpers stabiel bevestigen; deze mag niet glijden of kantelen.
- De werkplek schoon houden. **GEVAAR VAN UITGLIJDEN!**

Aanduidingen

Productveiligheid:

	
Het product is conform de desbetreffende normen van de Europese Gemeenschap	

Milieubescherming:

Afval niet in het milieu, maar vakkundig verwijderen	Verpakkingsmateriaal van karton bij de daarvoor bestemde recyclingplaatsen afleveren

Verpakking:

Tegen vocht beschermen Broos Verpakkingsoriëntering - boven	Lekker eten
Interseroh-Recycling	

Gebruik

1. Bekleed de korf met een geschikte persdoek (als accessoire verkrijgbaar).
2. Vul de pers met klein gemaakt fruit, waarbij er op gelet moet worden dat het persgoed met de persdoek omsloten is.
3. Leg de drukplaat op de gevulde korf.
4. Plaats de dwarshoutstukken op de drukplaat; extra dwarshoutstukken zijn als accessoire verkrijgbaar.
5. Schroef de moer met de hand op de spil.
6. Plaats de aandrijfstang in het drievoudige boorgat van de moer.
7. De moer aandraaien om te persen.
8. Indien u met de spil tot de perskorf bent gekomen en de druk verder wilt verhogen, moet u de spil weer losdraaien en pers goed aanvullen, of extra dwarshoutstukken (als accessoire verkrijgbaar) opleggen.

EG-Conformiteitsverklaring

Hiermede verklaren wij,
Güde GmbH & Co. KG
Birkichstraße 6
D-74549 Wolpertshausen
dat de navolgend genoemde machine, op grond van zijn ontwerp en bouwwijze, evenals de door ons in omloop gebrachte uitvoeringen, aan de desbetreffende fundamentele veiligheids- en gezondheidverordeningen van de EG-richtlijnen voldoen.
Bij niet met ons overeengekomen wijzigingen aan het apparaat verliest deze verklaring haar geldigheid.

Benaming van de machine: OP 6; OP 12; OP 18
Artikel nr.: 30001; 30003; 30005

Datum/Handtekening fabrikant: 01.06.2011

Gegevens betr. ondertekende: bedrijfsleider
Hr. Arnold

Technische documentatie: J. Bürkle FBL; QS

Desbetreffende EG-Richtlijnen:
93/68/EWG
91/369/EWG
93/44/EWG

Garantie

De garantie heeft uitsluitend betrekking op onvolkomenheden die op materiaal- of productiefouten betrekking hebben. Bij een claim van een onvolkomenheid, in de zin van garantie, dient de originele aankoopfactuur met de aankoopdatum bijgesloten te worden. Van garantie uitgesloten zijn verkeerd gebruik, zoals bijv. overbelasting van de machine, gebruik van geweld, beschadigingen door vreemde invloeden of door vreemde voorwerpen. Het niet-naleven van gebruiks- en montageaanwijzingen en normale slijtage zijn eveneens van garanties uitgesloten.

Handelswijze in noodgeval

Tref de noodzakelijke maatregelen om éérste hulp te verlenen, die met het letsel overeenkomt en vraag zo snel mogelijk gekwalificeerde medische hulp aan. Bescherm gewonde personen voor overig letsel en stel ze gerust.

Voor het eventueel plaatsvinden van een ongeval zou altijd een verbandtrommel, volgens DIN 13164, op de werkplaats bij de hand moeten zijn. Het uit de verbandtrommel genomen materiaal dient onmiddellijk aangevuld te worden.

Indien u hulp vraagt, geef de volgende gegevens door:

17. Plaats van het ongeval
18. Soort van het ongeval
19. Aantal gewonden mensen
20. Soort verwondingen

Verwijdering

De verwijdering instructies zijn met pictogrammen aangegeven die op het apparaat, resp. op de verpakking, te vinden zijn. Een beschrijving van de afzonderlijke betekenissen is in het hoofdstuk "Aanduiding" te vinden.
Verwijdering van de transportverpakking
De verpakking beschermt de machine voor transportschades. De verpakkingsmaterialen zijn meestal volgens milieuvriendelijke en verwijderingstechnische standpunten gekozen en derhalve recyclebaar. Het terugbrengen van de verpakking naar de materiaalomloop spaart grondstoffen en verlaagt de afvalhoeveelheden. Verpakkingsdelen (bijv. folies, styropor) kunnen voor kinderen gevaarlijk zijn. **Er bestaat verstikkingsgevaar!** Bewaar de verpakking buiten het bereik van kinderen en verwijder deze zo snel mogelijk.

Eisen aan de bedienende persoon

De bedienende persoon moet, vóór het gebruik van het apparaat, de gebruiksaanwijzing goed gelezen hebben.

Kwalificatie

Behalve een uitvoerige instructie door vakkundig verkooppersoneel is er geen speciale kwalificatie voor het gebruik van het apparaat nodig.

Minimale leeftijd

Het apparaat mag slechts door personen gebruikt worden van 16 jaar of ouder. Uitzondering hierop is het gebruik door jeugdige personen bij een beroepsopleiding ter verkrijging van vaardigheid en indien dit onder toezicht van een opleider plaats vindt.

Scholing

Voor het gebruik van het apparaat is passend onderricht voldoende. Een speciale scholing is niet noodzakelijk.

Service

Hebt u **technische vragen? Een reclamatie? Hebt u reserveonderdelen of een gebruiksaanwijzing nodig?** Op onze website www.guede.com in **Service** helpen wij u snel en niet-bureaucratisch verder. Help ons om u te helpen, a.u.b. Om uw apparaat in geval van reclamatie te kunnen identificeren hebben wij het serienummer evenals artikelnummer en productiejaar nodig. Deze gegevens vindt u op het typeplaatje. Vul deze gegevens hieronder in om deze altijd bij de hand te hebben.

Serienummer:
Artikelnummer:
Productiejaar:

Tel.: +49 (0) 79 04 / 700-360
Fax: +49 (0) 79 04 / 700-51999
E-mail: support@ts.guede.com

Onderhoudstabel

Was na het persen de onderdelen met heet water af. Bewaar de pers in en droge ruimte zodat het hout van de perskorf goed kan drogen. Smeer, na een langere stilstandtijd, het lager en de metaaloppervlakken met plantaardige olie in.

IT

Premessa

Per la produzione del mosto e succo di frutta e degli acini. **ATTENZIONE:** L'ammostatura può essere fatta dopo la triturazione della frutta. Usare, per favore, la tela (è possibile riceverla come accessorio!) perché la frutta pressata non sia spinta fuori la cesta della pressa.

Elementi di gestione

1. Zoccolo con vasca di raccolta del succo
2. Zoccolo con vasca di raccolta del succo
3. Cesta d'ammostatura
4. Disco di legno
5. Distanziatori di legno
6. Piastra premente
7. Vite
8. Biella

Dati tecnici # 30001 OP 6

Gestione: ammostatrice a vite
Volume della cesta: 6 l
Ingombro: Ø275 x 560 mm
Peso: 7,5 kg

Dati tecnici # 30003 OP 12

Gestione: ammostatrice a vite
Volume della cesta: 12 l
Ingombro: Ø360 x 600 mm
Peso: 12 kg

Dati tecnici # 30005 OP 18

Gestione: ammostatrice a vite
Volume della cesta: 18 l
Ingombro: Ø370 x 700 mm
Peso: 13,5 kg

Misure di sicurezza



- Prima di cominciare l'ammostatura, fissare le gambe sul pavimento.
- E' vietato mettere le mani nell'ammostatrice durante la rotazione della ruota d'azionamento.
- E' vietato allungare la biella.
- Importante: L'ammostatrice della frutta deve essere ferma, stabile, perché non possa scivolare né ribaltarsi.
- Mantenere pulita la zona di lavoro. **PERICOLO DI SCIVOLAMENTO!**

Segnaletica

Sicurezza del prodotto:

	
Prodotto è conforme alle relative norme CE	

Tutela dell'ambiente:

	
Smaltire i rifiuti in modo professionale, che non stia inquinato l'ambiente.	Il materiale d'imballo di cartone può essere consegnato al Centro di raccolta allo scopo di riciclo.

Imballo:

	
Proteggere all'umidità Fragile L'imballo deve essere rivolto verso alto	Grande cibo
	
Interseroh-Recycling	

Esercizio

1. Munire la cesta dell'apposita tela d'ammostatura (disponibile come accessorio!).
2. Riempire l'ammostatrice di frutta triturata, ponendo attenzione che la frutta da lavorare sia assolutamente compresa da tela d'ammostatura.
3. Posare la piastra da spinta sulla cesta riempita.
4. Posare i distanziatori di legno sulla piastra di spinta. I distanziatori supplementari possono essere ricevuti come accessori.
5. Avvitare manualmente il dado sulla vite.
6. Inserire l'asta d'azionamento al triplo buco del dado.
7. Avvitare il dado che l'ammostatura sia consentita.
8. Nel caso che il fuso raggiunge la cesta d'ammostatura, volendo aumentare la pressione, la vite deve essere nuovamente allentata, la frutta aggiunta, oppure inseriti i distanziatori di legno supplementari (disponibili come accessori).

Dichiarazione di conformità CE

Confermiamo con la presente noi,

Güde GmbH & Co. KG
Birkichstraße 6,
D-74549 Wolpertshausen,

che la concezione e costruzione degli apparecchi sotto elencati, nelle realizzazioni che stiamo introducendo alla vendita, sono conformi ai requisiti principali delle direttive CE sulla sicurezza ed igiene.

Nel caso della modifica dell'apparecchio da noi non autorizzata, la presente dichiarazione perde la propria validità.

Identificazione degli apparecchi: OP 6; OP 12; OP 18
Cod. ord.: 30001; 30003; 30005

Data/firma del costruttore: 01.06.2011

Dati sul sottoscritto: **Amministratore delegato, Sig. Arnold**

Documentazione tecnica: J. Bürkle FBL; QS

Direttive CE applicabili:

93/68 EWG
91/369/EWG
93/44/EWG

Garanzia

La garanzia include esclusivamente i difetti del materiale oppure i difetti di produzione. All'eventuale contestazione nel periodo di garanzia occorre allegare l'originale del documento d'acquisto con la data. La garanzia esclude l'uso profano, per es. sovraccarico dell'apparecchio, manomissioni dai terzi oppure i danni dall'oggetto estraneo. La garanzia esclude idem non mantenimento del Manuale d'Uso e di Manutenzione e l'usura normale.

Comportamento nel caso d'emergenza

Applicare il pronto soccorso relativo all'incidente e rivolgersi più rapidamente al medico qualificato. Proteggere il ferito agli ulteriori incidenti e tranquillizzarlo. **Con riferimento alla DIN 13164, il luogo di lavoro deve essere sempre dotato della cassetta di pronto soccorso per eventuali incidenti. Il materiale utilizzato deve essere aggiunto immediatamente. In caso di richiesta del pronto soccorso comunicare le seguenti informazioni:**

21. Luogo dell'incidente
22. Tipo dell'incidente
23. Numero dei feriti
24. Tipo della ferita

Smaltimento

Le istruzioni per lo smaltimento derivano dai pittogrammi attaccati sull'apparecchio e sull'imballo. La descrizione dei singoli significati riporta il capitolo "Segnaletica".

Smaltimento dell'imballo da trasporto

L'imballo protegge l'apparecchio contro i danni durante il trasporto. I materiali d'imballo sono scelti a seconda la tutela dell'ambiente ed il modo di smaltimento, perciò possono essere riciclati. Il ritorno dell'imballo in circolazione dei materiali risparmia le materie prime e diminuisce i costi di lavorazione dei rifiuti. Le singole parti dell'imballo (es. fogli, Styropor®) possono essere pericolosi per i bambini. **Esiste il pericolo di soffocamento!** Tenere le parti dell'imballo fuori la portata dei bambini e smaltirli prima possibile.

Requisiti all'operatore

L'operatore è obbligato, prima di usare la macchina, leggere attentamente il Manuale d'Uso.

Qualifica

Oltre le istruzioni dettagliate del professionista, per uso dell'apparecchio non è necessaria alcuna qualifica speciale.

Età minima

Con apparecchio possono lavorare solo le persone che hanno raggiunto 16 anni. L'eccezione rappresenta lo sfruttamento dei minorenni per lo scopo dell'addestramento professionale per raggiungere la pratica sotto controllo dell'istruttore.

Istruzioni

Utilizzo dell'apparecchio richiede solo le istruzioni adeguate del professionista rispettivamente leggere il Manuale d'Uso. Non sono necessarie le istruzioni speciali.

Assistenza tecnica

Avete le domande tecniche? Contestazioni? Avete bisogno dei ricambi oppure del Manuale d'Uso? Sul nostro sito <http://www.guede.com/support>, nel settore **Assistenza tecnica**, Vi aiuteremo velocemente ed in via non burocratica. Ci dareste la mano, per favore, per poter aiutar Vi? Per poter identificare il Vostro apparecchio nel caso di contestazione abbiamo bisogno del numero di serie, cod. ord. e l'anno di produzione. Tutte queste indicazioni troverete sulla targhetta della macchina. Per avere questi dati sempre disponibili, indicarli qui sotto, per favore:

N° serie:
Cod. ord.:
Anno di produzione:

Tel.: +49 (0) 79 04 / 700-360
Fax: +49 (0) 79 04 / 700-51999
E-Mail: support@ts.guede.com

Tabella della manutenzione

Terminata l'ammostatura, lavare gli elementi dell'acqua calda. Tenere l'ammostatrice nel locale asciutto perché il legno della cesta d'ammostatura possa asciugarsi. Nel caso che l'apparecchio non debba essere usato per tempo più lungo, lubrificare i cuscinetti e le superfici metalliche dell'olio alimentare.

HU

Bevezetés

Mustok, gyümölcslevelek készítésére bogycskából és gyümölcsből. VIGYÁZZ: Préselni kizárólag ledarált gyümölcsöt szabad. Kérem, használjon préselő vásznat, hogy a préselt gyümölcs ne nyomódjon ki a préselő kosárból (megszerezheti kellékként!)

Működtető elemek

1. Állvány a szirupgyűjtő káddal
2. Állvány a szirupgyűjtő káddal
3. Préselő kosár
4. Fatányér
5. Fafeszítők
6. Nyomó deszka
7. Csavarorsó
8. Hajtókar

Műszaki adatok # 30001 OP 6

Működtetés: csavaros prés
A kosár űrtartalma: 6 l
Maße: Ø275 x 560 mm
Súly: 7,5 kg

Műszaki adatok # 30003 OP 12

Működtetés: csavaros prés
A kosár űrtartalma: 12 l
Méret: Ø360 x 600 mm
Súly: 12 kg

Műszaki adatok # 30005 OP 18

Működtetés: csavaros prés
A kosár űrtartalma: 18 l
Méret: Ø370 x 700 mm
Súly: 13,5 kg



Biztonsági óvintézkedések

- Mielőtt préselni kezd, erősítse a berendezés lábát a padlóhoz.
- A hajtókar forgatása közben tilos kézzel a présbe nyúlni.
- Tilos a hajtókart meghosszabbítani.
- Fontos: A gyümölcsprést stabilan erősítse le, nehogy félre csússzon, vagy felboruljon.
- Munkhelyét tartsa tisztán. **CSÚSZÁSI VESZÉLY FENYEGET!**



Jelzések a gépen:**A termék biztonsága:**

	
A gyártmány megfelel az illető EU normák követelményeinek	

Környezetvédelem:

	
A hulladékot úgy semmisítse meg, hogy ne ártson a környezetnek.	A karton csomagolást megsemmisítésre, adja át az illetékes hulladékgyűjtőbe.

Csomagolás:

	
Védje nedvesség ellen Törékeny A csomagolást felállított helyzetben tartsa	Nagy ételmyszer

	
Interseroh-Recycling	

Üzemeltetés

1. A kosarat bélelje ki megfelelő préselő vászonnal (megszerezheti kellékként).
2. A présbe adagolja bele a ledarált gyümölcsöt, közben vigyázzon arra, hogy a préselendő gyümölcsöt a présvászonnal teljesen körülvegye.
3. Helyezze a teli kosárra a nyomó deszkát.
4. A nyomó deszkára szerelje fel a fafeszítőket; a pót fafeszítőket kellékként megszerezheti.
5. Az anyacsavart kézzel csavarja fel a csavarorsóra.
6. A hajtórudat dugja az anyacsavar hármass nyílásába.
7. Az anyacsavart úgy erősítse fel, hogy préselni kezdhesse.
8. Az esetben, ha a csavaros tengellyel egészen a préselő kosár közelébe kerül, s a nyomást tovább akarja emelni, a csavarorsót újra meg kell engedni, a gyümölcsöt feltölteni, vagy felszerelni a pót fafeszítőket (megszerezheti kellékként).

EU AZONOSSÁGI NYILATKOZAT

Ezennel kijelentjük,

Güde GmbH & Co. KG
Birkichstraße 6
D-74549 Wolpertshausen

hogy a lentiekben megjelölt gépipari termék, koncepciója és tervezése, az általunk forgalomba kerülő kivitelezésben, megfelel az EU illetékes biztonsági és higiéniai szabályzatok alapkövetelményeinek.

A gépen, a velünk való konzultáció nélkül végzett változások esetén, a jelen nyilatkozat érvényét veszti.

A gép jelzése: OP 6; OP 12; OP 18
Megrendelési szám.: 30001; 30003; 30005

Dátum/a gyártó aláírása: 01.06.2011 

Az aláíró személy adatai: Arnold úr, ügyvezető igazgató

Műszaki dokumentáció: J. Bürkle FBL; QS

Illetékes EU előírások:

93/68 EWG
 91/369/EWG
 93/44/EWG

Jótállás

Jótállási igények a mellékelt jótállási levél szerint. Az esetben, ha a terméket a jótállási időben reklamálja, mutassa fel, a vásárlás dátumával ellátott, eredeti számlát. A gyártó nem felel azokért a hibákért, melyek a gép megfelelően használatának eredményeként keletkeznek, pl. a gép túlterhelése, erőszakos használata, idegen személy, vagy tárgy általi megrongálás. A jótállás nem vonatkozik azokra a károsodásokra, melyek a használati utasítás és a szerelési utasítás mellőzése eredményeként keletkeznek, valamint a normális kopásra.

Viselkedés kényszerhelyzetben

Igyekezzen a balesetnek megfelelően első segélyt nyújtani, s minél hamarabb biztosítson be orvosi segítségét. A sebesültet nyugtassa meg, s védje további balesettől.

A DIN 13164 norma szerint, az esetleges balesetek esetére, a munkahelyen mindig kéznél legyen az elsősegély készlet. Azt az anyagot, amit a készletből kivesz, azonnal vissza kell pótolni. Az esetben, ha segítséget hív, jelentse be az alábbi adatokat:

- 25. A baleset színhelye
- 26. A baleset típusa
- 27. Sebesültek száma
- 28. A sebesülés típusai

Megsemmisítés

A megsemmisítési utasítások a gépen, esetleg a csomagoláson elhelyezett piktogramokból olvashatók le. Az egyes jelzések magyarázata a „Jelzések a gépen” fejezetben található.

A csomagolás megsemmisítése

A csomagolás védi a berendezést a szállítás alatti megrongálódások ellen. A csomagoló anyag, szokásosan, eleget tesz a környezetvédelmi és a likvidációs előírásoknak, s reciklálható.

A csomagolás anyagforgalomba való visszatérítésével nyersanyagot takarít meg és csökkenti a hulladék megsemmisítésre fordított kiadásokat.

Egyes csomagolóanyagok gyerekek számára veszélyesek lehetnek (pl. fólia, Styropor®). **Fulladásveszély fenyeget!** A csomagolóanyagokat tehát tartsa gyerekek számára hozzáférhetetlen helyen, s minél előbb semmisítse meg.

Követelmények a gép kezelőjére

A gép kezelője használat előtt figyelmesen olvassa el a használati utasítást.

Szakképesítés

A gép használatához, szakemberrel való felvilágosításon kívül, nem szükséges speciális szakképesítés.

Minimális korhatár

A géppel kizárólag 16 éven felüli személyek dolgozhatnak. Kivételt képez a fiatakorúak foglalkoztatása szakképzés alatt, az oktató felügyelete mellett, szakképzettség elsajátítása érdekében.

Képzés

A gép használatához elegendő szakember felvilágosítása resp. a használati utasítással való megismerkedés. Speciális képzés nem szükséges.

Szervíz

Vannak **műszaki kérdései? Reklamáció? Szüksége van pótalkatrészekre, vagy használati utasításra?**

Honlapunkon www.guede.com a Szervíz fejezetben gyorsan és bürokráciát kizárva segítségére leszünk. **Alternatív elérhetőségünk: E-mail: www.guede.com.** Segítsenek, hogy segíthessünk Önöknek. Ahhoz, hogy esetleges reklamáció esetén a berendezését identifikálhassuk, szükségünk van a széria számra, megrendelési számra és a gyártási évre. Ezeket az adatokat a gépe típuscímkején találja meg. Annak érdekében, hogy ezek az adatok állandóan a keze ügyében legyenek, kérem, írja be őket az alábbi táblázatba.

Széria szám:
Termékszám:
Gyártási év:

Tel.: +49 (0) 79 04 / 700-360

Fax: +49 (0) 79 04 / 700-51999

E-Mail: support@ts.guede.com

Karbantartás

Préselés után a préselő minden részét mossa meg forró vízzel. A prést száraz helyen raktározza, hogy a préselő kosár faanyaga jól meg tudjon száradni. Ha a prést hosszabb ideig nem használja, kenje be a csapágycsuklókat és a fémfelületeket étolajjal.

HR

Uvod

Za proizvodnju mošta i vočnog soka od bobica i voća. PAŽNJA: Prešanje se smije izvršiti tek nakon drobljenja voća. Molimo vas koristite platno za prešanje (može se dobiti u sklopu opreme!) kako prešano voće ne bi bilo istiskivano iz korpe za prešanje.

Elementi upravljanja

1. Stalak s posudom za skupljanje soka
2. Stalak s posudom za skupljanje soka
3. Korpa za prešanje
4. Drveni tanjur
5. Drveni razupirači
6. Pritisna daska
7. Vijak
8. Šipka

Tehnički podaci # 30001 OP 6

Upravljanje: vijčana preša
Zapremina korpe: 6 l
Dimenzije: Ø275 x 560 mm
Težina: 7,5 kg

Tehnički podaci # 30003 OP 12

Upravljanje: vijčana preša
Zapremina korpe: 12 l
Dimenzije: Ø360 x 600 mm
Težina: 12 kg

Tehnički podaci # 30005 OP 18

Upravljanje: vijčana preša
Zapremina korpe: 18 l
Dimenzije: Ø370 x 700 mm
Težina: 13,5 kg

Sigurnosne mjere



- Prije nego što počnete prešati, pričvrstite najprije noge na pod.
 - Tijekom okretanja pogonskoga kotača zabranjeno je stavljati ruku u prešu.
 - Zabranjeno je produžavati klipnjaču.
 - Važno: Prešu za voće stabilno pričvrstite kako ne bi mogla skliznuti niti se prevrnuti.
 - Na radnom mjestu održavajte čistoću i red.
- OPASNOST OD KLIZANJA!**

Oznaka

Sigurnost proizvoda:

	
Proizvod ispunjava zahtjeve odgovarajućih normi EU.	

Zaštita okoliša:

	
Osigurajte stručnu likvidaciju otpada kako ne bi došlo do oštećenja okoliša.	Ambalažu od ljepenke odnesite na recikliranje u odgovarajući centar za skupljanje otpada.

Pakiranje:

	
Zaštite od vlage. Lomljivo Ambalaža mora biti okrenuta prema gore.	Velika hrane
	
Interseroh-Recycling (Reciklaža)	

Rad

1. Obložite korpu odgovarajućim platnom za prešanje (može se dobiti u sklopu opreme).
2. Napunite prešu razdrobljenim voćem. Prilikom toga vodite računa da prešano voće bude potpuno okruženo platnom za prešanje.
3. Stavite pritisnu ploču na napunjenu korpu.
4. Stavite drvene razupirače na pritisnu ploču. Dodatni drveni razupirači se mogu dobiti u sklopu opreme.
5. Rukom zavrnite maticu na vijak.
6. Gurnite pogonsku šipku u trostruki otvor matice.
7. Maticu zavrnite tako da se može početi s prešanjem.
8. Ako dođete s vretenom sve do korpe za prešanje i želite tlak dalje povećavati, morate vijak ponovno popustiti i dopuniti prešano voće ili staviti dodatne drvene razupirače (mogu se dobiti u sklopu opreme).

IZJAVA O SUKLADNOSTI EU

Temeljem ove izjave, mi,

Güde GmbH & Co. KG
Birkichstraße 6
D-74549 Wolpertshausen
Njemačka

proglašavamo da dole navedeni uređaji, u pogledu njihove koncepcije i konstrukcije kao i u pogledu izvedbi koje smo uveli u promet, ispunjavaju odgovarajuće osnovne zahtjeve u vezi sigurnosti i zdravlja prema smjernicama EU.

Ako dođe do izmjene uređaja bez naše suglasnosti, ova Izjava postaje nevažećom.

Oznaka uređaja: OP 6; OP 12; OP 18
Kat br.: 30001; 30003; 30005

Datum/Potpis proizvođača: 01.06.2011. godine



Podaci o potpisanoj osobi **direktor**
gospodin Arnold

Tehnička dokumentacija: J. Bürkle FBL; QS

Primjenjive smjernice EU:

93/68 EWG
geändert durch EG-Richtlinie 91/369/EWG
93/44/EWG

Jamstvo

Garancija pokriva isključivo na mane i nedostatke materijala ili mane nastale u proizvodnji. U slučaju reklamacije proizvoda dostavite originalni račun s navedenim datumom kupnje. U okvir jamstva ne spadaju kvarovi, koji bi nastali putem nepravilne uporabe kao npr.: preopterećenje stroja, rukovanje silom odnosno zbog štetnog dodira sa stranim predmetima. Štete nastale uslijed nepoštivanja naputka za korištenje i montažu te normalno habanje uređaja nisu u sklopu jamstva.

Upute za slučaj nužde

Osigurajte prvu pomoć prema vrsti ozljeda i što najbrže potražite stručnu liječničku pomoć.
Oštećenu osobu čuvajte od drugih opasnosti i pomirite ga.

Za slučaj eventualnih nezgoda i ozljeda na radu, na radnom mjestu mora biti uvijek na raspolaganju priručna ljekarna za pružanje prve pomoći u skladu sa standardom DIN 13164. Nakon korištenja određenog materijala iz priručne ljekarne neophodno je isti odmah dopuniti.

Ukoliko zahtijevate pomoć, navedite slijedeće podatke:

1. **Mjesto nezgode**
2. **Vrsta nezgode**
3. **Broj ozlijeđenih osoba**
4. **Vrsta ozljede**

Likvidacija

Upute za likvidaciju ovog uređaja proizlaze iz navedenih piktograma, koji se nalaze na njegovom kućištu na stroju na omotaču. Objašnjenja značenja pojedinačnih ideograma ćete naći u poglavlju „Oznake na stroju“.

Likvidacija transportne ambalaže

Ambalaža štiti uređaj od oštećenja tijekom prijevoza. Materijal ambalaže odabran je s obzirom na zaštitu okoliša i način likvidacija, što znači da materijal ambalaže može biti recikliran. Vraćanjem ambalaže u novi ciklus ponovne upotrebe štitite sirovine i doprinosite smanjenju troškova likvidacije i postupanja s otpadom. Dijelovi ambalaže (npr. folije Styropor®) mogu biti opasne za djecu. **Postoji opasnost od gušenja!** Dijelove ambalaže čuvajte van dosega djece i što prije likvidirajte.

Preporuke prije upotrebe

Prije upotrebe uređaja mora korisnik pažljivo pročitati ove upute za korištenje.

Kvalifikacija

Osim detaljne upute od strane stručnjaka u vezi korištenja ovog uređaja nije potrebna druga kvalifikacija.

Minimalna starost osoblja stroja

Sa uređajem smiju raditi samo osobe koje su napunile 16 godina. Jedina iznimka jest rad maloljetnih osoba, uz uvjet da ove osobe rade s uređajem u okviru praktičnih vježbi pod nadzorom stručnog voditelja obuke.

Obuka

Korištenje uređaja zahtijeva samo odgovarajuću pouku od strane stručne osobe odnosno upoznavanje sa uputama navedenim u naputku za korištenje. Specijalna obuka nije neophodna.

Servis

Da li imate **tehnička pitanja** ? **Reklamaciju**? **Da li Vam trebaju rezervni dijelovi ili upute za uporabu?**

Na našem internetnim stranicama www.guede.com u odjeljenju „Servis“ ćemo Vam pružiti pomoć brzo i bez nepotrebne birokracije. Pomozite nam kako bismo Vam mogli pomoći. Radi identifikacije Vašeg aparata u slučaju reklamacije potreban nam je serijski broj, broj narudžbe i godina proizvodnje. Sve ove podatke naći ćete na tipskoj pločici. Kako biste ove podatke uvijek imali pri ruci, napišite je molimo ovdje:

Serijski broj:
Kataloški broj:
Godina proizvodnje:

Telefon: +49 (0) 79 04 / 700-360
Telefaks: +49 (0) 79 04 / 700-51999
E-mail: support@ts.guede.com

Tablica održavanja

Nakon prešanja operite dijelove vrućom vodom. Prešu skladištite u suhoj prostoriji kako bi se moglo drvo korpe za prešanje dobro osušiti. Nakon dužeg vremena mirovanja namažite ležišta i metalnu površinu jestivim uljem.

GÜDE GmbH & Co. KG
Birkichstrasse 6
74549 Wolpertshausen
Deutschland
Tel.: +49-(0)7904/700-0
Fax.: +49-(0)7904/700-250
eMail: info@guede.com

