

80 kg

Raumteiler



Komplettbausatz 1

Der Komplettbausatz 1 besteht aus den vier unten aufgeführten Einzelteilen. (Befestigungsmaterial inklusive).

Laufschiene-Länge: 2,00m

Produkt-Nr. 23073568

Inhalt des Komplettbausatzes:

Tragkraft pro Türblatt:	max. 80 kg
Komplettbausatz für:	2 Türblätter
Schiene:	Aluminium
Laufrichtung:	gerade
Türstärke:	min. 25mm
Türhöhe:	max. 2000mm
Türbreite:	bis max. 1010 mm
für Öffnungsbreiten:	max. 2000mm

Laufschiene 4 Stück 2,00m

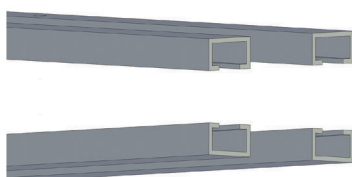

Kunststoffgleiter 4 Stück

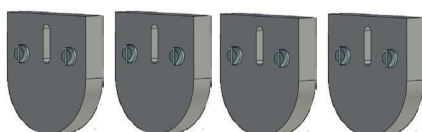

Laufrolle mit Trägerplatte 4 Stück



Muschelgriff 2 Stück



Zusatztürbausatz

(Befestigungsmaterial inklusive).



Produkt-Nr.
23073577

(Nicht im Komplettbausatz enthalten.
Bei Bedarf zusätzlich und exklusiv
online verfügbar)

So wird's gemacht:

1.

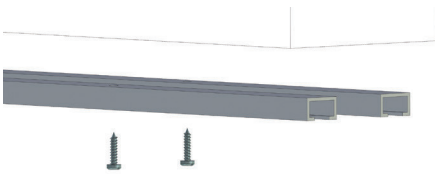

2.

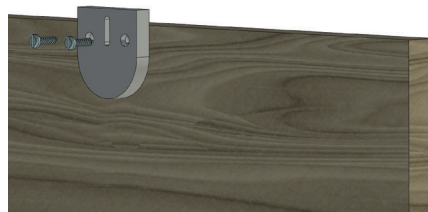

3.

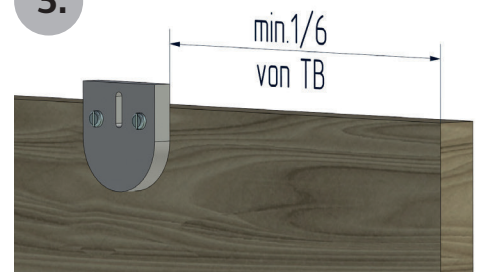

4.

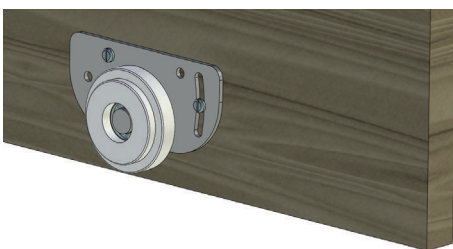

5.

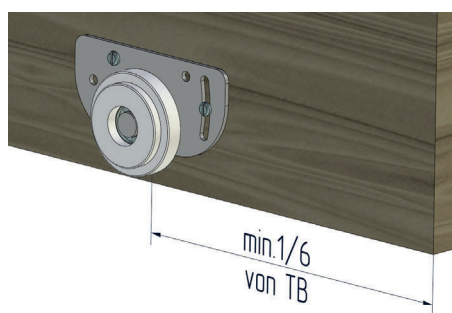

6.

