

Alida

sieper

28 80130



**Der elektrische Anschluß** muß durch einen Fachmann unter Berücksichtigung der DIN-VDE-Vorschrift 0100, Teil 701 (Errichten von Starkstromanlagen mit Nennspannungen bis 1000V; Orte mit Badewanne oder Dusche).

Bei Nichtbeachtung drohen tödliche Verletzungen durch elektrischen Schlag. Außerdem werden alle Prüf- und Zeichengenehmigungen für dieses Gerät ungültig und entbinden uns als Hersteller von jeglichen Haftungsansprüchen. Das gleiche gilt bei jeder Veränderung des Gerätes.

Vor dem Bohren den Verlauf von Strom- und Wasserleitungen unbedingt überprüfen und berücksichtigen!

Der Schrank darf nicht auf leitfähigen Oberflächen montiert werden!

Beim Montieren des Schrankes ist darauf zu achten, daß der Schrank waagrecht und verwindungsfrei hängen kann!

**Pflegehinweise:** Alle verwendeten Materialien sind besonders leicht zu reinigen. Verwenden Sie zum Säubern keine scheuernden oder lösungsmittelhaltigen Reinigungsmittel. Beachten Sie bei der Pflege bitte, daß manche Kosmetika in konzentrierter Form zu Materialschäden führen können, wenn sie nicht sofort abgewischt werden. Da derartige Schäden nicht durch unsere Garantie abgedeckt sind, bitten wir, diese Hinweise zu beachten, damit sie lange Freude an Ihrem Produkt haben. Spiegel nur mit Wasser reinigen (ausgewrungenes Leder)! Niemals chemische Reinigungsmittel verwenden!

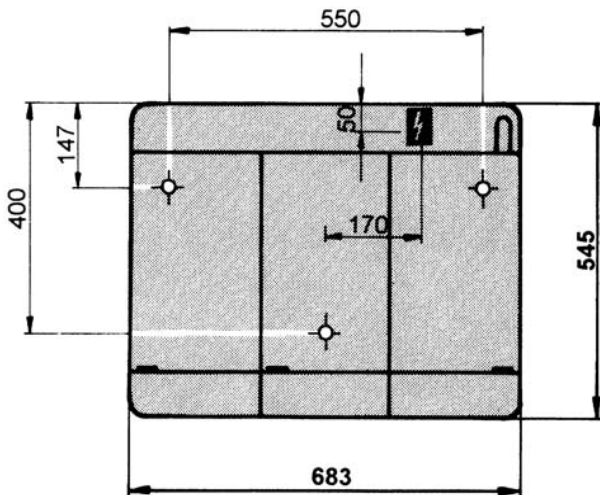

Bitte aufbewahren  
Veuillez garder la notice de montage

lease for your records  
p. f. guardálo



The installation of mirror cabinets in bathrooms must be carried out by a specialist in accordance with the regulations in force. In case of noncompliance you might be exposed to mortal injuries from electrical shock. Also, all certificates for the product will immediately become invalid and will release the manufacturer from all liability claims. The same applies to modifications of the product. Before drilling, please check existing electric and water supplies possibly channelled into the wall. Don't fix the cabinet to conductive surfaces. Attaching the cabinet to the wall, take care that the cabinet is fixed horizontally and torsion-free. Do not use any abrasive cleaner or solvents for cleaning the cabinet. The crystal glass mirror may only be cleaned with a soft cloth. Remove stubborn dirt with clear water and a wrung-out chamois leather. Please never use chemical detergents on the mirrors.

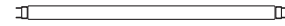
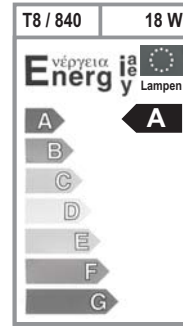
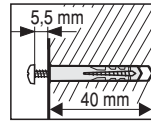
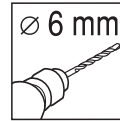
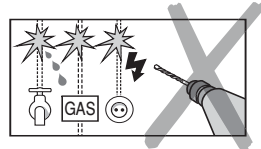

1 x 18W / T8 / T26 G13  
Color: 840 / 4000K neutralweiß/  
universalweiß/coolwhite

D x L: ø26 / 590mm, Effizienzklasse A,  
1350 lm, entspricht 90W, life: 12000 h  
Ra (Farbwiedergabe) gut >82  
(colour rendering index) good >82

Standardvariante: Lampe gehört  
nicht zum Lieferumfang.  
Standard version of this product  
not include a lamp.



Lampenwechsel  
Changing lamp

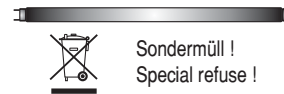

Bei Reklamationen diesen Abschnitt (Kopie) zusammen mit dem Kaufbeleg an Jokey schicken.  
If there is a problem send this coupon (or copy) together with the receipt back to Jokey.

QS → Service

430713836 Alida 28 80130 / 12 / 2012

Sieper - eine Marke der  
Jokey Plastik Sohland GmbH Postfach 1139 D-02686 Sohland an der Spree  
Tel. Service: (035936) 36-2265 eMail: js.service@jokey.com  
Fax Service: (035936) 36-2281 http://www.sieper.de

**Elektroanschluss auf der Rückseite  
power connection on the back side**

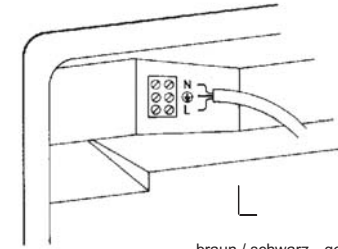

braun / schwarz gelb / grün blau  
brown / black yellow / green blue  
brun / noir jaune / vert bleu  
marrón / negro amarillo / verde azul  
hnědý / černý žlutá / zelený modrý



**Sicherheitsabstand zu Badewanne und Dusche:  
Safety distance to bath tube and shower:**

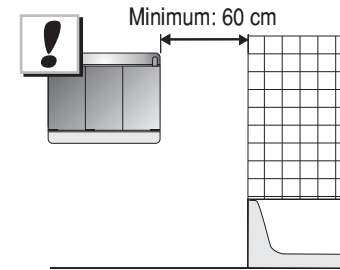

**Ersatzteile / spare parts**

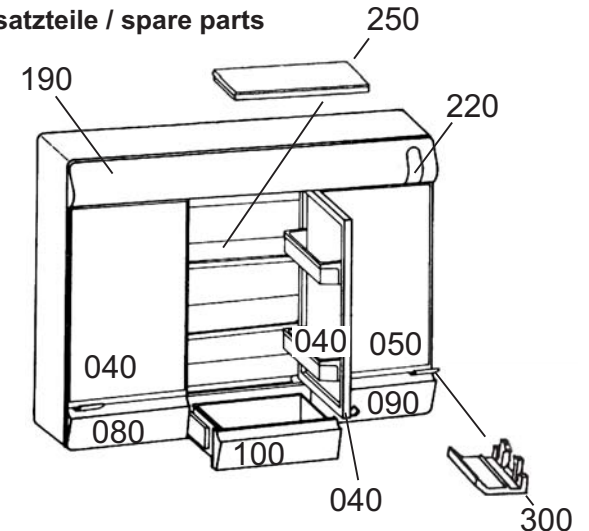

Beispiel / Example / Exemple / Ejemplo :

Alida / 28 80130 / 040 / weiß