



ELIA

REF: 18541

Tanque bajo con mecanismo de pulsador simple.

PVP: 83,0 €

REF. 18541

COLORES / ACABADOS

01
Blanco

ARTÍCULOS

Ref.	Producto/Conjunto	Medidas	€/u
18541	Tanque bajo de pulsador simple		83,0 €

INFORMACIÓN DE PRODUCTO

Características

Tanque bajo con tapa y mecanismo de pulsador simple. / 12 kg. / 40 unidades palet. Alimentación lateral superior.

Garantía

Los productos Gala están garantizados ante cualquier defecto de fabricación, desde la fecha de adquisición del producto, siempre y cuando la instalación haya sido efectuada de acuerdo con las instrucciones de instalación de Gala y, aplicando la normativa en vigor para instalaciones eléctricas y de saneamiento, por personal autorizado. Los periodos de garantía para porcelana sanitaria son 5 años.

Instalación

[Ver manuales de instalación](#)

Certificaciones

La calidad en Gala es una constante para garantizar las características técnicas, estéticas y las prestaciones de nuestros productos. Ver certificados de calidad del producto.

Mantenimiento

La limpieza se realizará preferentemente con detergente líquido y un cepillo o esponja. No rascar con cuchillas o estropajos de acero. Cada seis meses es recomendable, comprobar las juntas de los desagües y verificar que estos no gotean.

AMBIENTE





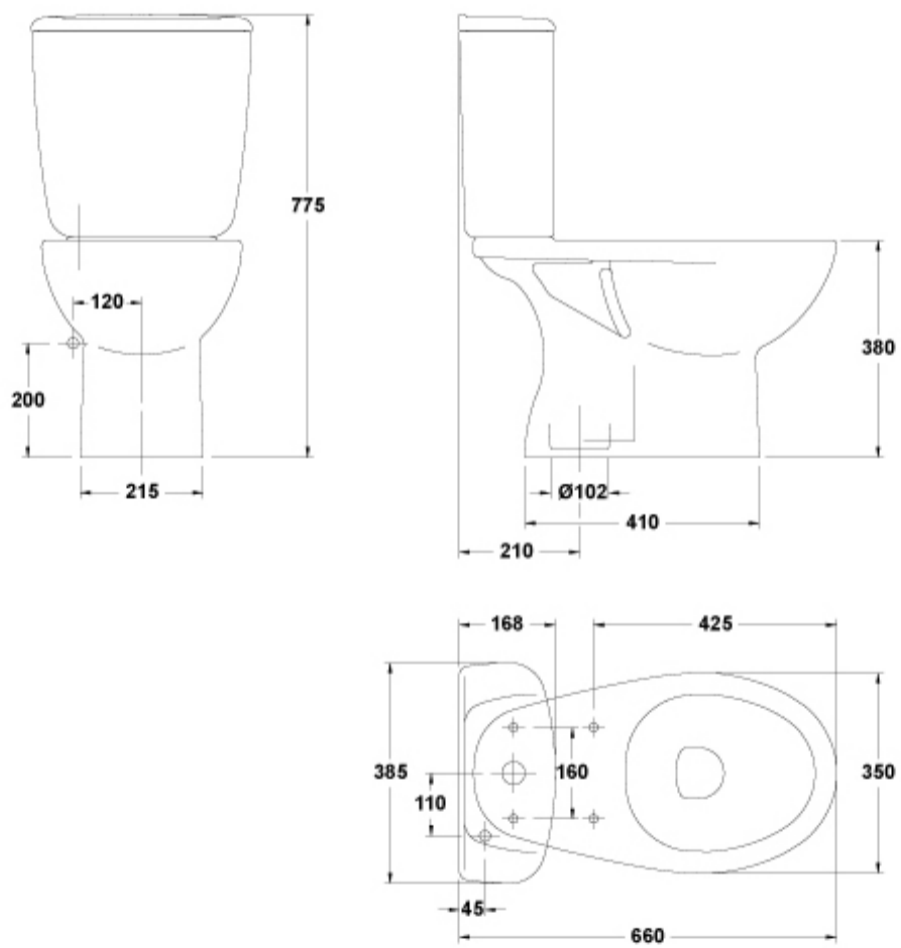

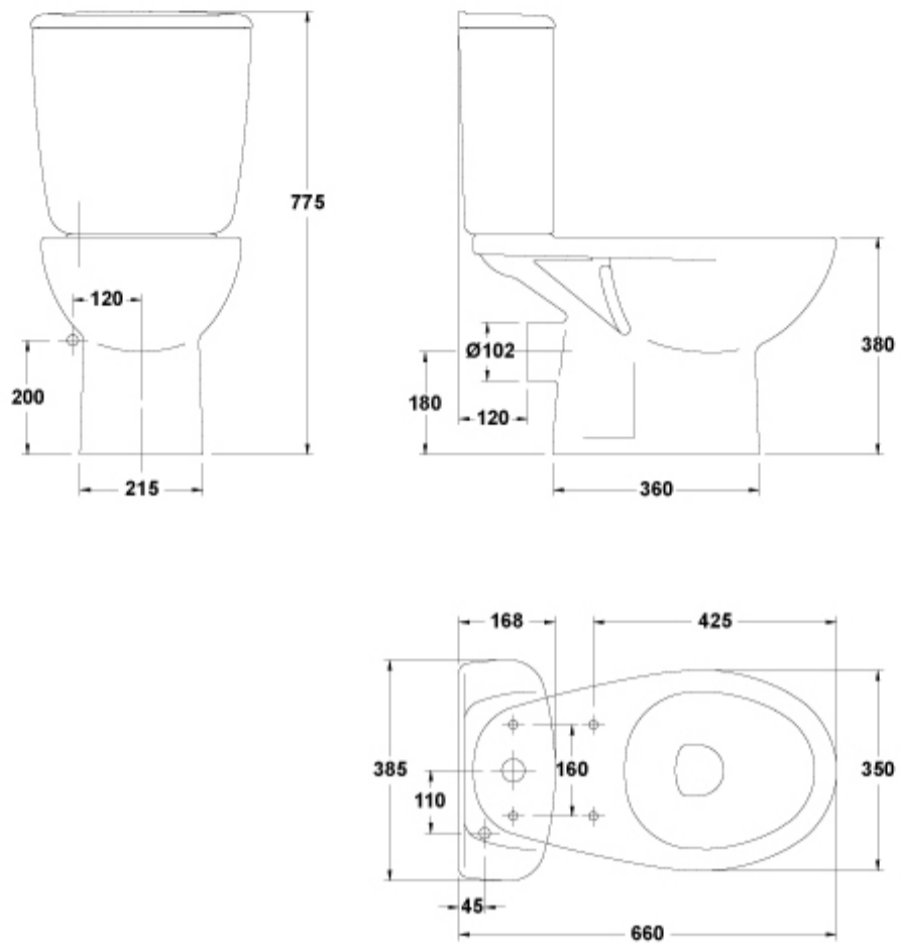









DIBUJOS TÉCNICOS





DESCARGAS

2D

-  89.47 KB [↓](#) - Técnico (.AI)
-  61.93 KB [↓](#) - Técnico (.DWG)
-  441.15 KB [↓](#) - Técnico (.DXF)
-  101.62 KB [↓](#) - Técnico (.PDF)
-  90.03 KB [↓](#) - Técnico (.AI)
-  63.81 KB [↓](#) - Técnico (.DWG)
-  455.42 KB [↓](#) - Técnico (.DXF)
-  102.7 KB [↓](#) - Técnico (.PDF)
-  28.67 KB [↓](#) - Alzado (.DWG)
-  40.06 KB [↓](#) - Alzado (.DXF)
-  36.73 KB [↓](#) - Lateral (.DWG)
-  67.5 KB [↓](#) - Lateral (.DXF)
-  30.46 KB [↓](#) - Planta (.DWG)
-  24.36 KB [↓](#) - Planta (.DXF)

3D

-  3.16 MB [↓](#) - 3D (.DWG)
-  9.02 MB [↓](#) - 3D (.DXF)