

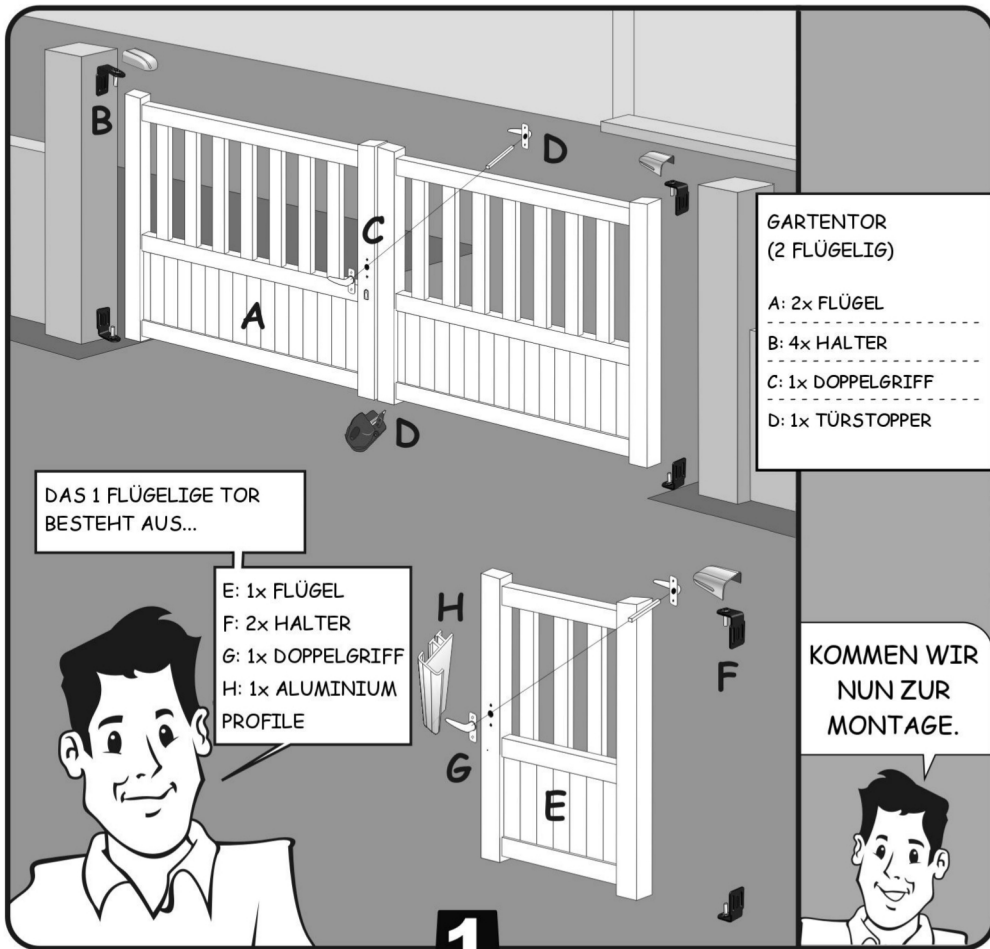

HERZLICH WILLKOMMEN

DIESE MONTAGEANLEITUNG WIRD IHNEN DABEI HELFEN DAS TOR AUFZUBAUEN

PRÜFEN SIE ALS ERSTES, OB DAS ZUBEHÖR KOMPLETT IST.



GARTENTOR
(2 FLÜGELIG)

- A: 2x FLÜGEL
- B: 4x HALTER
- C: 1x DOPPELGRIFF
- D: 1x TÜRSTOPPER

DAS 1 FLÜGELIGE TOR BESTEHT AUS...

- E: 1x FLÜGEL
- F: 2x HALTER
- G: 1x DOPPELGRIFF
- H: 1x ALUMINIUM PROFILE

KOMMEN WIR NUN ZUR MONTAGE.

FÜR EINE GELUNGENE MONTAGE...



GARTENTOR 2 FLÜGLIG

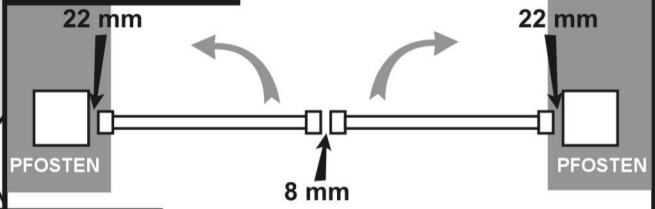

TOR 1 FLÜGLIG

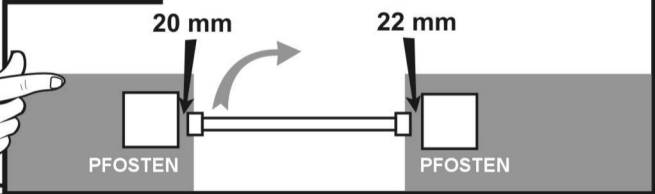

...MESSEN SIE DEN ZWISCHENRAUM ZWISCHEN DEN PFOSTEN UND DEM TOR.

PRÜFEN SIE AUCH, DAS DIE PFOSTEN GERADE STEHEN.

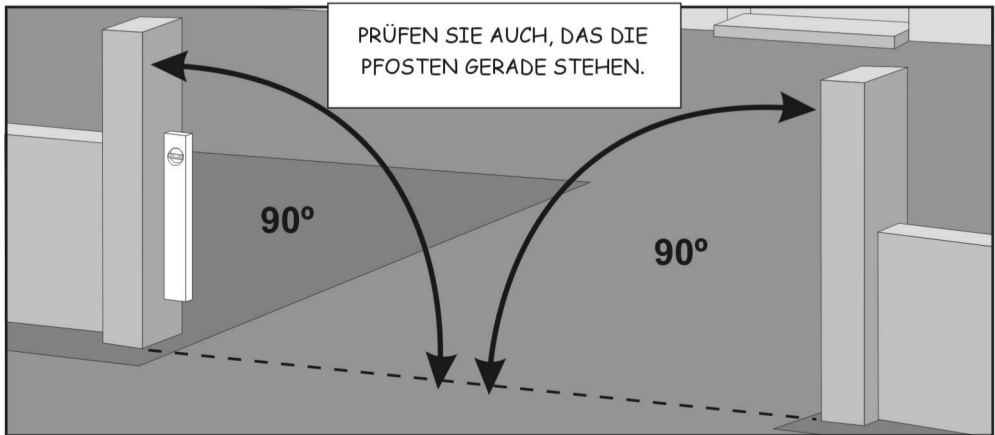

FIXIEREN SIE DIE HALTER AN DER INNEREN SEITE VOM PFOSTEN, MIT EINEM ABSTAND...

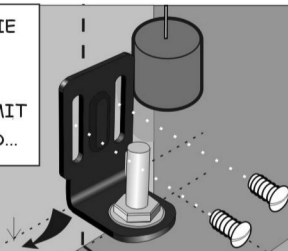

... VON 20 mm VOM BODEN

VOR FIXIERUNG DES UNTEREN UND OBEREN HALTERS DIE LÖCHER MIT EINEM 5MM BOHRER VORBOHREN.

HIER AUCH PRÜFEN, OB DIE HALTER GERADE STEHEN.

2

FÜR DIE BEFESTIGUNG DES OBEREN HALTERS...



...IST ES NOTWENDIG, DEN FLÜGEL AUF DEN UNTEREN HALTER ZU STELLEN.

LEGEN SIE DANN DEN OBEREN HALTER IN DIE RICHTIGE POSITION UND...

...LÖCHER FÜR DIE SCHRAUBEN MIT EINEM 5MM BOHRER VORBOHREN...

...SCHRAUBEN IHN AM PFOSTEN FEST.

DEN DECKEL, ERST AM ENDE DER MONTAGE BEFESTIGEN.

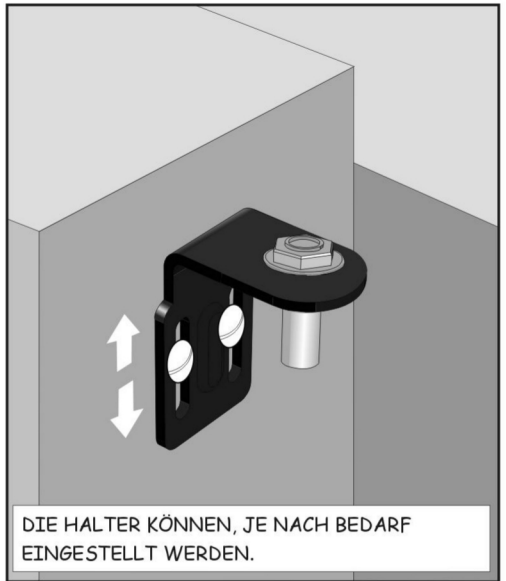

... SETZEN SIE, DAS TOR IN BETRIEB UND...

JETZT BEFESTIGEN WIR DEN TÜR-STOPPER.

ES IST WICHTIG, DASS SIE DIE TORE (2 FLÜGEL) VON INNEN GERADE AUSRICHTEN.

PLATZIEREN SIE NUN DEN STOPPER AN DER RICHTIGEN POSITION.

...ZENTRIEREN SIE DEN HALTER, SO DASS DER FLÜGEL GERADE STEHT UND 8mm ABSTAND HAT.

FIXIEREN SIE DEN GRIFF AM TOR.

3

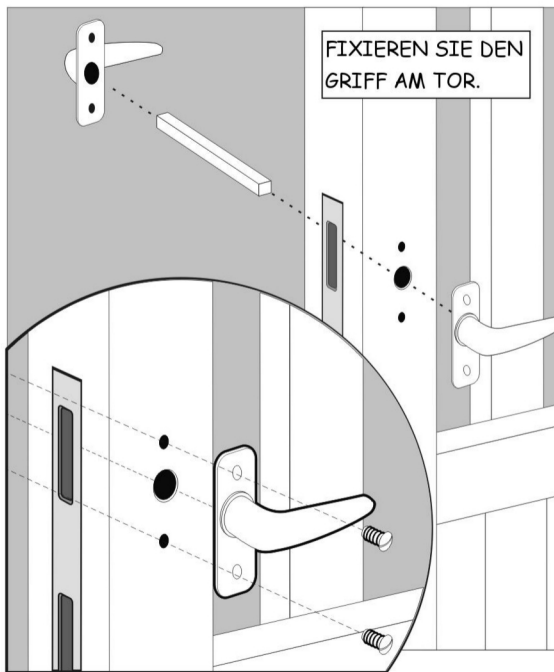

FIXIEREN SIE DEN
GRIFF AM TOR.

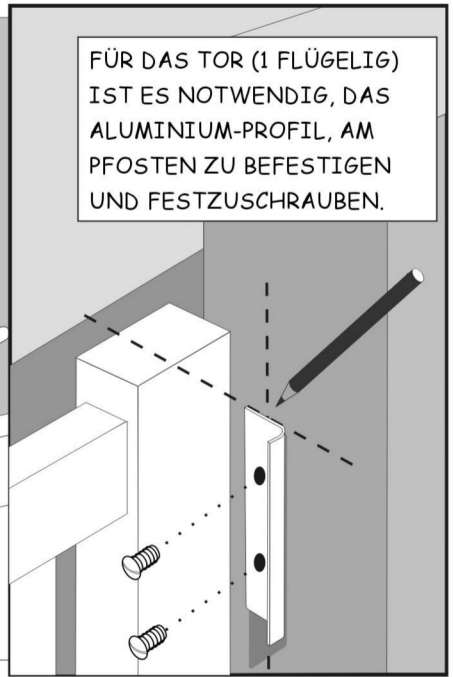

FÜR DAS TOR (1 FLÜGELIG)
IST ES NOTWENDIG, DAS
ALUMINIUM-PROFIL, AM
PFOSTEN ZU BEFESTIGEN
UND FESTZUSCHRAUBEN.

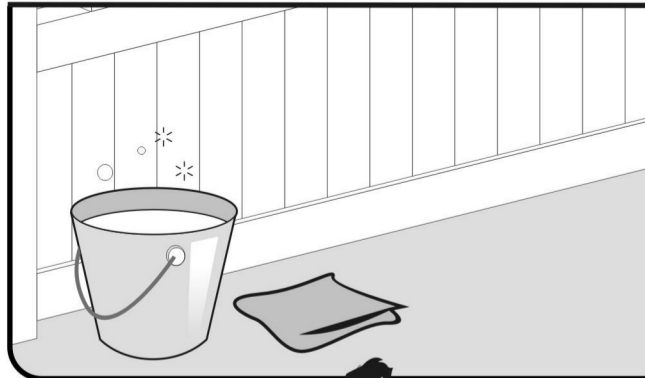

FÜR EINE LÄNGERE
LEBENSDAUER DES TORES,
IST EINE REGELMÄßIGE
WARTUNG NOTWENDIG.

WENN NOTWENDIG NUR
MIT WASSER UND EINEM
WEICHEN TUCH REINIGEN.

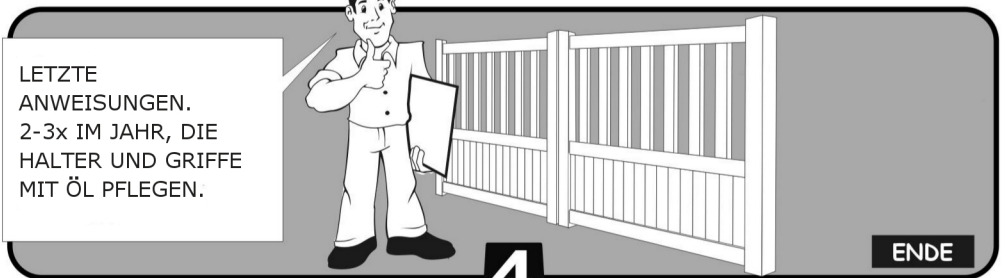

LETZTE
ANWEISUNGEN.
2-3x IM JAHR, DIE
HALTER UND GRIFFE
MIT ÖL PFLEGEN.

4

ENDE