



**Robert Bosch Power Tools GmbH**  
70538 Stuttgart  
GERMANY

[www.bosch-pt.com](http://www.bosch-pt.com)

**F 016 L81 778** (2018.02) 0 / 157



F 016 L81 778

# GlassVAC

 **BOSCH**

<b>de</b> Originalbetriebsanleitung	<b>pl</b> Instrukcja oryginalna	<b>sr</b> Originalno uputstvo za rad
<b>en</b> Original instructions	<b>cs</b> Původní návod k používání	<b>sl</b> Izvirna navodila
<b>fr</b> Notice originale	<b>sk</b> Pôvodný návod na použitie	<b>hr</b> Originalne upute za rad
<b>es</b> Manual original	<b>hu</b> Eredeti használati utasítás	<b>et</b> Algupärane kasutusjuhend
<b>pt</b> Manual original	<b>ru</b> Оригинальное руководство по эксплуатации	<b>lv</b> Instrukcijas oriģinālvalodā
<b>it</b> Istruzioni originali	<b>uk</b> Оригінальна інструкція з експлуатації	<b>lt</b> Originali instrukcija
<b>nl</b> Oorspronkelijke gebruiksaanwijzing	<b>kk</b> Пайдалану нұсқаулығының түпнұсқасы	<b>ar</b> تعليمات التشغيل الأصلية
<b>da</b> Original brugsanvisning	<b>ro</b> Instrucțiuni originale	<b>fa</b> دفترچه راهنمای اصلی
<b>sv</b> Bruksanvisning i original	<b>bg</b> Оригинална инструкция	
<b>no</b> Original driftsinstruks	<b>mk</b> Оригинално упатство за работа	
<b>fi</b> Alkuperäiset ohjeet		
<b>el</b> Πρωτότυπο οδηγιών χρήσης		
<b>tr</b> Orijinal işletme talimatı		





Deutsch	Seite	3
English	Page	7
Français	Page	12
Español	Página	16
Português	Página	21
Italiano	Pagina	26
Nederlands	Pagina	30
Dansk	Side	35
Svenska	Sida	39
Norsk	Side	43
Suomi	Sivu	47
Ελληνικά	Σελίδα	51
Türkçe	Sayfa	55
Polski	Strona	61
Česky	Strana	66
Slovensky	Strana	70
Magyar	Oldal	74
Русский	Страница	79
Українська	Сторінка	85
Қазақша	Бет	90
Română	Pagina	96
Български	Страница	100
Македонски	Страна	105
Srpski	Strana	110
Slovensko	Stran	114
Hrvatski	Stranica	118
Eesti	Lehekülg	123
Latviešu	Lappuse	127
Lietuviškai	Puslapis	131
عربي	صفحة	141
فارسی	صفحه	146

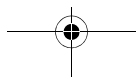
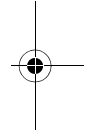
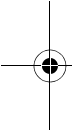





## Deutsch

### Sicherheitshinweise

**WARNUNG: Lesen Sie alle Sicherheitshinweise und Anweisungen.** Verstöße bei der Einhaltung der Sicherheitshinweise und Anweisungen können Verletzungen verursachen.

### Symbole

Die nachfolgenden Symbole sind für das Lesen und Verstehen der Betriebsanleitung von Bedeutung. Prägen Sie sich die Symbole und ihre Bedeutung ein. Die richtige Interpretation der Symbole hilft Ihnen, das Elektrowerkzeug besser und sicherer zu gebrauchen.

Symbol	Bedeutung
	Allgemeiner Gefahrenhinweis.
	Lesen Sie die Betriebsanleitung.
	Reaktionsrichtung
	Bewegungsrichtung
	Einschalten
	Ausschalten
<b>CLICK!</b>	Hörbares Geräusch
<b>MAX</b>	maximale Füllhöhe
	Zubehör

### Bedienung

- ▶ Die bedienende Person darf das Gerät nur bestimmungsgemäß verwenden. Die örtlichen Gegebenheiten sind zu berücksichtigen. Beim Arbeiten bewusst auf andere Personen achten, insbesondere Kinder.
- ▶ Besondere Vorsicht ist geboten, wenn Sie das Gerät in der Höhe benutzen. Zur bequemeren Nutzung ver-

wenden Sie die mitgelieferte Trageschleife.

- ▶ Lehnen Sie sich beim Benutzen des Gerätes nicht aus dem Fenster.
- ▶ Erlauben Sie Kindern, Personen mit eingeschränkten physischen, sensorischen oder geistigen Fähigkeiten oder mangelnder Erfahrung und/oder mangelndem Wissen und/oder mit diesen Anweisungen nicht vertrauten Personen niemals das Gerät zu benutzen. Nationale Vorschriften beschränken möglicherweise das Alter des Bedieners.
- ▶ Kinder sollten beaufsichtigt werden, um sicherzustellen, dass sie nicht mit dem Gerät spielen.
- ▶ Der Bediener ist für Dritte im Arbeitsbereich verantwortlich.

### Verwendung

- ▶ Richten Sie den Sprühstrahl vom Applikator nicht auf Personen oder Tiere die sich in Ihrer Nähe aufhalten.
- ▶ Richten Sie den Sprühstrahl vom Applikator nicht auf elektrische Geräte.
- ▶ Stecken Sie keine Gegenstände in die Saugöffnung.
- ▶ Wenn das Gerät oder das Reinigungsmittel eine Oberfläche beschädigen oder verfärben können, testen Sie die Verträglichkeit vor dem Gebrauch an einer unauffälligen Stelle.
- ▶ Verwenden Sie keine unverdünnten Säuren, Aceton oder Lösungsmittel.
- ▶ Verwenden Sie keine brennbaren Flüssigkeiten.
- ▶ Verwenden Sie kein kochendes oder heißes Wasser zum Reinigen von

## 4 | Deutsch

Oberflächen, es besteht Verbrühungsgefahr.

- ▶ Verwenden Sie kein heißes oder kochendes Wasser im Gerät oder im Sprühapplikator.
- ▶ Verwenden Sie kein heißes oder kochendes Wasser, um das Gerät zu reinigen.
- ▶ Tauchen Sie das Gerät nicht in Wasser ein. Es enthält elektrische Komponenten.
- ▶ Berühren und stecken Sie keine leitenden Gegenstände (wie Schraubendreher oder ähnliches) in die Ladebuchse.
- ▶ **Nehmen Sie keine Veränderungen am Gerät vor.** Unzulässige Veränderungen können die Sicherheit Ihres Gerätes beeinträchtigen, zu verstärkten Geräuschen und Vibrationen und schlechter Leistung führen.
- ▶ **Laden Sie das Gerät nur mit dem mitgelieferten Ladegerät.**
- ▶ **Das Gerät enthält Akkus, die nicht austauschbar sind.**

### Sicherheitshinweise für Ladegeräte



#### Lesen Sie alle Sicherheitshinweise und Anweisungen.

Versäumnisse bei

der Einhaltung der Sicherheitshinweise und Anweisungen können elektrischen Schlag, Brand und/oder schwere Verletzungen verursachen.

#### Bewahren Sie diese Anleitung für den späteren Gebrauch.

- ▶ Erlauben Sie Kindern, Personen mit eingeschränkten physischen, senso-

rischen oder geistigen Fähigkeiten oder mangelnder Erfahrung und/oder mangelndem Wissen und/oder mit diesen Anweisungen nicht vertrauten Personen niemals das Gartengerät zu benutzen. Nationale Vorschriften beschränken möglicherweise das Alter des Bedieners.

- ▶ **Beaufsichtigen Sie Kinder.** Damit wird sichergestellt, dass Kinder nicht mit dem Gerät spielen.

▶ **Halten Sie das Ladegerät von Regen oder Nässe fern.** Das Eindringen von Wasser in ein Ladegerät erhöht das Risiko eines elektrischen Schlages.

▶ **Halten Sie das Ladegerät sauber.** Durch Verschmutzung besteht die Gefahr eines elektrischen Schlages.

▶ **Überprüfen Sie vor jedem Gebrauch das Ladegerät und das USB-Kabel. Wenn ein Schaden festgestellt wird, verwenden Sie das Ladegerät nicht. Öffnen Sie das Ladegerät niemals selbst. Alle Reparaturen müssen von einem Bosch Service Center durchgeführt werden.** Beschädigte Ladegeräte und USB-Kabel erhöhen das Risiko eines Stromschlages.

▶ **Betreiben Sie das Ladegerät nicht auf entflammaren Oberflächen (z. B. Papier, Textilien etc.) bzw. in brennbarer Umgebung.** Wegen der beim Laden auftretenden Erwärmung des Ladegerätes besteht Brandgefahr.

▶ **Bei Beschädigung des Gerätes können Dämpfe austreten. Führen Sie Frischluft zu und suchen Sie bei Beschwerden einen Arzt auf.** Die Dämpfe können die Atemwege reizen.

### Bestimmungsgemäßer Gebrauch

Der Sprühapplikator ist bestimmt für den Gebrauch im Haushalt, um Schmutz von glatten, nicht porösen Oberflächen wie Glas, Spiegeln und Fliesen zu entfernen.

Das Gerät ist bestimmt für den Gebrauch im Haushalt, um Flüssigkeiten von glatten, nicht porösen Oberflächen wie Glas, Spiegeln und Fliesen abzusaugen. Nicht zum Saugen von Staub geeignet!

Die Oberflächen können vertikal, gewinkelt oder horizontal sein.

Verwenden Sie Reinigungsmittel für Fenstersauger. Verwenden Sie für beste Ergebnisse Bosch Glasreiniger.

### Lieferumfang (siehe Bild B)

Nehmen Sie das Gerät vorsichtig aus der Verpackung und prüfen Sie, ob die nachfolgenden Teile vollständig sind:

- Fenstersauger
- Reinigungskopf 266 mm

- Reinigungskopf 133 mm
- Sprühapplikator Zusammenbau 110 mm
- Sprühapplikatorflasche 300 ml
- Sprühapplikatorkopf 276 mm
- Mikrofasertuch 276 mm
- Mikrofasertuch 110 mm
- Trageschlaufe
- Micro-USB-Kabel
- Ladegerät\*\*
- Bedienungsanleitung

Wenn Teile fehlen oder beschädigt sind, wenden Sie sich bitte an Ihren Händler.

\*\* länderspezifisch

## Abgebildete Komponenten (siehe Bilder A und C)

Die Nummerierung der abgebildeten Komponenten bezieht sich auf die Darstellung des Gerätes auf der Grafikkarte.

- 1 Austauschbares Wischblatt 266 mm
- 2 Reinigungskopf 266 mm
- 3 Entriegelungstaste für den Reinigungskopf
- 4 Akku-Ladezustandsanzeige
- 5 Ein-/Ausschalter
- 6 Abdeckung Micro-USB-Buchse
- 7 Schmutzwassertank
- 8 Verschluss zum Entleeren des Schmutzwassers
- 9 Sprühapplikatorflasche
- 10 Abzug
- 11 Sprühdüse
- 12 Sprühapplikatorkopf 110 mm
- 13 Sprühapplikatorkopf 276 mm
- 14 Mikrofasertuch 110 mm
- 15 Mikrofasertuch 276 mm
- 16 Aufnahme Trageschlaufe
- 17 Micro-USB-Kabel
- 18 Ladegerät\*\*
- 19 Trageschlaufe
- 20 Micro-USB-Buchse
- 21 Austauschbares Wischblatt 133 mm
- 22 Reinigungskopf 133 mm

**Abgebildetes oder beschriebenes Zubehör gehört nicht zum Standard-Lieferumfang. Das vollständige Zubehör finden Sie in unserem Zubehörprogramm.**

\*\* länderspezifisch

## Technische Daten

Akku-Fenstersauger	GlassVAC	
Sachnummer		3 600 HB7 0..
Nennspannung	V=	3,6
Nennleistung	W	15
Schutzklasse		IPX4
Gewicht entsprechend EPTA-Procedure 01:2014	kg	0,7
erlaubte Umgebungstemperatur		
- beim Laden und beim Betrieb	°C	-5... +62
- bei Lagerung	°C	+3...+43
<b>Akku</b>		<b>Li-Ionen</b>
Nennspannung	V=	3,6
Kapazität	Ah	2,0
Anzahl der Akkuzellen		1
<b>Ladegerät</b>		
Sachnummer		
2 609 ...	EU	... 120 713
	UK	... 120 718
	AU/NZ	... 120 717
	KO	... 120 716
Ladestrom	A	1,0
Ladezeit (Akku entladen)	min	180
Gewicht entsprechend EPTA-Procedure 01:2014	kg	0,30 **
Schutzklasse		□ / II

\*\* länderspezifisch

## Montage und Betrieb

Handlungsziel	Bild	Seite
Abgebildete Komponenten	<b>A</b>	147
Lieferumfang	<b>B</b>	148
Akku laden	<b>C</b>	149
Reinigungskopf montieren/demontieren	<b>D</b>	149
Sprühapplikator auffüllen	<b>E</b>	150
Sprühapplikatorkopf montieren		
Mikrofasertuch 110 mm anbringen	<b>F</b>	150
Sprühapplikatorkopf 276 mm montieren	<b>G</b>	151
Mikrofasertuch 276 mm anbringen		
Sprühapplikatorkopf demontieren		
Arbeitsvorgang	<b>H-I</b>	152-154
Schmutzwassertank entleeren	<b>I</b>	154
Gerät reinigen	<b>J-K</b>	154-155
Mikrofasertuch 110 mm entfernen	<b>L</b>	156
Mikrofasertuch reinigen		
Zubehör	<b>M</b>	156

## 6 | Deutsch

**Inbetriebnahme**

- **Beachten Sie die Netzspannung!** Die Spannung der Stromquelle muss mit den Angaben auf dem Typenschild des Ladegerätes übereinstimmen.

**Hinweis:** Der Akku wird teilgeladen ausgeliefert. Um die volle Leistung des Akkus zu gewährleisten, laden Sie vor dem ersten Einsatz den Akku vollständig im Ladegerät auf.

Der Li-Ionen-Akku kann jederzeit aufgeladen werden, ohne die Lebensdauer zu verkürzen. Eine Unterbrechung des Ladevorganges schädigt den Akku nicht.

Der Li-Ionen-Akku ist gegen Tiefentladung geschützt.

Das Gerät stoppt, wenn der Akku entladen ist.

**Akku laden (siehe Bilder A und C)**

**Hinweis:** Die Micro-USB-Buchse **20** zum Anschluss des Micro-USB-Kabels **17** befindet sich im Griff.

Ist die Akkuladung niedrig, blinkt die Akku-Ladezustandsanzeige **4** grün.

Der Akku muss geladen werden, wenn die Akku-Ladezustandsanzeige **4** rot blinkt. Schalten Sie das Gerät aus und laden Sie den Akku.

Verbinden Sie das Gerät mittels mitgeliefertem Micro-USB-Kabel **17** mit dem Ladegerät **18**. Stecken Sie das Ladegerät **18** in die Steckdose. Der Ladevorgang beginnt.

Während des Ladevorgangs erwärmt sich der Handgriff der Maschine. Das ist normal.

Die Akku-Ladezustandsanzeige **4** leuchtet während des Ladevorganges dauerhaft rot. Ist der Akku vollständig aufgeladen, leuchtet die Akku-Ladezustandsanzeige **4** **dauerhaft grün**.

Trennen Sie das Ladegerät vom Stromnetz, wenn der Ladevorgang beendet ist.

Beachten Sie die Hinweise zur Entsorgung.

**Fehlersuche**

Symptome	Mögliche Ursache	Abhilfe
Gerät startet nicht	Akku entladen	Akku aufladen
	Akku zu kalt/zu heiß	Akku erwärmen/abkühlen lassen
Eingeschränkte oder gar keiner Saugleistung	Reinigungskopf blockiert	Im Reinigungskopf die Blockierung beseitigen
	Verschluss ist weg	Verschluss ersetzen
Gerät schaltet sich aus	Akku zu kalt/zu heiß	Akku erwärmen/abkühlen lassen
	Reinigungskopf blockiert	Im Reinigungskopf die Blockierung beseitigen
Wasser tritt aus dem Gerät aus	Sprühapplikator nicht richtig montiert	Sprühapplikator richtig montieren
Akku lädt nicht	Ladegerät nicht richtig angeschlossen	Ladegerät und USB-Kabelverbindungen prüfen
	Akku zu kalt/zu heiß	Akku erwärmen/abkühlen lassen
Streifen auf dem Fenster	Wischerblatt beschädigt	Wischerblatt ersetzen (Zubehör)
	Zu viel Kraft aufgewendet	Weniger Kraft aufwenden
	Zu wenig Kraft aufgewendet	Mehr Kraft aufwenden

**Wartung und Reinigung (siehe Bild K)**

Reinigen Sie nach dem Gebrauch das Gerät immer gründlich. Entfernen Sie den Reinigungskopf vom Hauptkörper und spülen diesen.

Während der Reinigungskopf **2** vom Gerät entfernt wird, füllen Sie den Schmutzwassertank **7** mit sauberem, warmem Wasser über die Öffnung des Reinigungskopfes bis zur Max-Linie. Füllen Sie den Schmutzwassertank **7** NICHT über die Ablassöffnung. Schütteln Sie das Gerät und gießen Sie das Wasser über den Verschluss **8** ab.

**Pflege Reinigungskopf**

Schützen Sie die Reinigungskopf vor Beschädigungen während der Lagerung.

Vermeiden Sie, dass Papier oder Pappe das Wischerblatt berührt, dabei kann der Kunststoff beschädigt werden.

Auf dem Kunststoff können Flecken und Linien zu sehen sein. Dies ist normal und hat keinen Einfluss auf die Reinigungsleistung.

**Kundendienst und Anwendungsberatung****www.bosch-pt.com**

Geben Sie bei allen Rückfragen und Ersatzteilbestellungen bitte unbedingt die 10-stellige Sachnummer laut Typenschild des Gartengerätes an.

**Deutschland**

Robert Bosch Power Tools GmbH  
Servicezentrum Elektrowerkzeuge  
Zur Luhne 2

37589 Kalefeld – Willershausen

Unter [www.bosch-pt.com](http://www.bosch-pt.com) können Sie online Ersatzteile bestellen oder Reparaturen anmelden.

Kundendienst: Tel.: (0711) 40040480

Fax: (0711) 40040481

E-Mail: [Servicezentrum.Elektrowerkzeuge@de.bosch.com](mailto:Servicezentrum.Elektrowerkzeuge@de.bosch.com)

Anwendungsberatung: Tel.: (0711) 40040480

Fax: (0711) 40040482

E-Mail: [kundenberatung.ew@de.bosch.com](mailto:kundenberatung.ew@de.bosch.com)

**Österreich**

Unter [www.bosch-pt.at](http://www.bosch-pt.at) können Sie online Ersatzteile bestellen.

Tel.: (01) 797222010

Fax: (01) 797222011

E-Mail: [service.elektrowerkzeuge@at.bosch.com](mailto:service.elektrowerkzeuge@at.bosch.com)

**Schweiz**

Unter [www.bosch-pt.com/ch/de](http://www.bosch-pt.com/ch/de) können Sie online Ersatzteile bestellen.

Tel.: (044) 8471511

Fax: (044) 8471551

E-Mail: [Aftersales.Service@de.bosch.com](mailto:Aftersales.Service@de.bosch.com)

**Luxemburg**

Tel.: +32 2 588 0589

Fax: +32 2 588 0595

E-Mail: [outillage.gereedschap@be.bosch.com](mailto:outillage.gereedschap@be.bosch.com)

**Transport**

Die enthaltenen Li-Ionen-Akkus unterliegen den Anforderungen des Gefahrgutrechts. Die Akkus können durch den Benutzer ohne weitere Auflagen auf der Straße transportiert werden.

Beim Versand durch Dritte (z.B.: Lufttransport oder Spedition) sind besondere Anforderungen an Verpackung und Kennzeichnung zu beachten. Hier muss bei der Vorbereitung des Versandstückes ein Gefahrgut-Experte hinzugezogen werden.

**Entsorgung**

Gerät, Zubehör und Verpackungen sollen einer umweltgerechten Wiederverwertung zugeführt werden.



Werfen Sie das Gerät nicht in den Hausmüll!

**Nur für EU-Länder:**

Gemäß der europäischen Richtlinie 2012/19/EU müssen nicht mehr gebrauchsfähige Gerät und gemäß der europäischen Richtlinie 2006/66/EG müssen defekte oder verbrauchte Akkus/Batterien getrennt gesammelt und einer umweltgerechten Wiederverwendung zugeführt werden.

**Akkus/Batterien:**

► **Integrierte Akkus dürfen nur zur Entsorgung von Fachpersonal entnommen werden.** Durch das Öffnen der Gehäuseschale kann das Gerät zerstört werden.

Werfen Sie Akkus/Batterien nicht in den Hausmüll, ins Feuer oder ins Wasser. Akkus/Batterien sollen, wenn möglich entladen, gesammelt, recycelt oder auf umweltfreundliche Weise entsorgt werden.

**Änderungen vorbehalten.**

**English****Safety Notes**

**WARNING! Read all safety warnings and all instructions.** Failure to follow the warnings and instructions may result in injury.

**Symbols**

The following symbols are important for reading and understanding the operating instructions. Please take note of the symbols and their meaning. The correct interpretation of the symbols will help you to use the machine in a better and safer manner.

Symbol	Meaning
	General hazard safety alert.
	Read instruction manual.
	Reaction direction
	Movement direction
	Switching On
	Switching Off
	Audible noise
	Maximum filling height
	Accessories

**Operation**

- The operator must use the machine in accordance with the regulations. He/she must take local conditions into account and be aware of other people, especially children, when operating the machine.
- Particular care must be taken when using the machine at height, use wrist strap provided for your convenience.

## 8 | English

- ▶ Do not lean out of the window when using the machine.
- ▶ Never allow children, persons with physical, sensory or mental limitations or a lack of experience and/or knowledge and/or people unfamiliar with these instructions to use the machine. Local regulations may restrict the age of the operator.
- ▶ Children should be supervised to ensure that they do not play with the machine.
- ▶ The operator is responsible for persons in the working area.
- ▶ Do not touch or insert conductive objects (such as screwdrivers or similar) into the charge socket.
- ▶ **Do not make any changes or modifications to the machine.** Unauthorised modifications can impair the safety of your machine, lead to increased noise and vibrations, and poor performance.
- ▶ **Charge the battery only with the supplied charger.**
- ▶ **The appliance contains batteries that are non-replaceable.**

**Use**

- ▶ Do not direct the spray from applicator against persons or animals nearby.
- ▶ Do not direct the spray from applicator against electrical devices.
- ▶ Do not insert objects into the vacuum aperture.
- ▶ If there is any possibility that the machine or detergents could harm or discolour a surface, it is recommended that compatibility be tested in an inconspicuous area before use.
- ▶ Do not use undiluted acids, acetone or solvents.
- ▶ Do not use flammable liquids.
- ▶ Do not use boiling or hot water to clean surfaces. Danger of scalding.
- ▶ Do not use hot or boiling water in the machine or spray applicator.
- ▶ Do not use hot or boiling water to clean the machine.
- ▶ The machine contains electrical components; do not submerge into water.

**Safety Warnings for Battery Chargers****Read all safety warnings and all instructions.**

Failure to follow the warnings and instructions may result in electric shock, fire and/or serious injury.

**Keep these original instructions for future reference.**

- ▶ Never allow children, persons with physical, sensory or mental limitations or a lack of experience and/or knowledge and/or people unfamiliar with these instructions to use the machine. Local regulations may restrict the age of the operator.
- ▶ **Supervise children.** This will ensure that children do not play with the charger.
- ▶ **Keep the charger away from rain or moisture.** Penetration of water in the charger increases the risk of an electric shock.
- ▶ **Keep the charger clean.** Contamination can lead to danger of an electric shock.
- ▶ **Before each use check the charger and USB cable. If damage is detected, do not use the charger. Never open the charger yourself. All repairs must be per-**



**formed by a Bosch Service Centre** Damaged chargers and USB cables increase the risk of an electric shock.

- ▶ **Do not operate the charger on flammable surfaces (e. g., paper, textiles, etc.) or surroundings.** The heating of the charger during the charging process can pose a fire hazard.
- ▶ **Damage to the machine may cause vapours to be emitted. Ventilate the area and seek medical help in case of discomfort.** The vapours can irritate the respiratory system.

## Intended Use

The spray applicator is intended for domestic use to remove dirt from smooth, non-porous surfaces such as glass, mirrors and tiles.

The machine is intended for domestic use to vacuum liquids from smooth, non-porous surfaces such as glass, mirrors and tiles. It is not suitable for vacuuming dust!

The surfaces can be vertical, angled or horizontal.

Use detergents designed for window vacuum machines; for best results, use Bosch glass detergent.

## Delivery Scope (see figure B)

Carefully remove the machine from its packaging and check if the following parts are included:

- Window vacuum
- Cleaning head 266 mm
- Cleaning head 133 mm
- Spray applicator assembly 110 mm
- Spray applicator bottle 300 ml
- Spray applicator head 276 mm
- Microfiber cloth 276 mm
- Microfiber cloth 110 mm
- Wrist strap
- Micro USB cable
- Battery Charger\*\*
- Original instructions

When parts are missing or damaged, please contact your dealer.

\*\* country specific

## Product Features (see figures A and C)

The numbering of the components shown refers to the representation of the machine on the graphic pages.

- 1 Replaceable wiper blade 266 mm
- 2 Cleaning head 266 mm
- 3 Cleaning head release button
- 4 Battery charger level indicator
- 5 On/Off switch
- 6 Cover, micro USB port

- 7 Dirty water tank
- 8 Drain plug to empty dirty water tank
- 9 Spray applicator bottle
- 10 Trigger
- 11 Spray nozzle
- 12 Spray applicator head 110 mm
- 13 Spray applicator head 276 mm
- 14 Microfiber cloth 110 mm
- 15 Microfiber cloth 276 mm
- 16 Wrist strap interface
- 17 Micro USB cable
- 18 Charger\*\*
- 19 Wrist strap
- 20 Micro USB port
- 21 Replaceable wiper blade 133 mm
- 22 Cleaning head 133 mm

**Accessories shown or described are not part of the standard delivery scope of the product. A complete overview of accessories can be found in our accessories program.**

\*\* country specific

## Technical Data

Cordless Window Vacuum		GlassVAC
Article number		3 600 HB7 0..
Rated voltage	V=	3.6
Rated capacity	W	15
Protection class		IPX4
Weight according to EPTA-Procedure 01:2014	kg	0.7
Permitted ambient temperature		
- during charging and operation*	°C	-5... +62
- during storage	°C	+3...+43
<b>Battery</b>		<b>Li-Ion</b>
Rated voltage	V=	3.6
Capacity	Ah	2.0
Number of battery cells		1
<b>Battery Charger</b>		
Article number		
2 609 ...	EU	... 120 713
	UK	... 120 718
	AU/NZ	... 120 717
	KO	... 120 716
Charging current	A	1.0
Charging period (battery discharged)	min	180
Weight according to EPTA-Procedure 01:2014	kg	0.30 **
Protection class		□ / II
** country specific		

10 | English

## Mounting and Operation

Action	Figure	Page
Product features	A	147
Delivery scope	B	148
Charging the battery pack	C	149
Connect/disconnect the cleaning head	D	149
Filling the spray applicator	E	150
Connecting the spray applicator head		
Attaching the microfiber cloth 110 mm	F	150
Connect the applicator head 276 mm	G	151
Attaching the microfiber cloth 276 mm		
Disconnect spray applicator head		
Using	H-I	152 - 154
Empty the dirty water tank	I	154
Cleaning the machine	J-K	154 - 155
Detach the microfiber cloth 110 mm	L	156
Cleaning microfiber cloth		
Accessories	M	156

## Initial Operation

- **Observe the mains voltage!** The voltage of the power source must correspond with the data on the type plate of the battery charger.

**Note:** The battery supplied is partially charged. To ensure full capacity of the battery, completely charge the battery using the charger before using your machine for the first time.

The lithium-ion battery can be charged at any time without reducing its service life. Interrupting the charging procedure does not damage the battery.

The battery is protected against deep discharging. When the battery is discharged, the machine will stop.

### Battery Charging (see figures A and C)

**Note:** The micro-USB port **20** for connection of the micro-USB cable **17** is in the handle.

When the battery charge is low, the charger level indicator **4** flashes green.

When the charger level indicator **4** flashes red the battery must be charged. Turn machine off and charge the battery.

Connect the machine to the charger **18** using the micro USB cable **17** provided. Plug the charger **18** into the socket. The charging process begins.

During the charging procedure, the handle of the machine warms up. This is normal.

The charger level indicator **4** continuously lights up red during the charging procedure. When the battery is fully charged, the charger level indicator **4** continuously lights up green.

Disconnect the charger from the mains supply when charging process ends.

Observe the notes for disposal.

## Troubleshooting

Problem	Possible Cause	Corrective Action
Machine will not switch on	Battery discharged	Recharge battery
	Battery too hot/cold	Allow to cool/warm
Restricted or no vacuum	Cleaning head blocked	Unblock cleaning head
	Drain plug remove	Replace drain plug
Machine turns itself off	Battery too hot/cold	Allow to cool/warm
	Cleaning head blocked	Unblock cleaning head
Water leaks from machine	Spray applicator not mounted correctly	Mount the spray applicator correctly
Battery will not charge	Charger not connected correctly	Check charger and USB cable connections
	Battery too hot/cold	Allow to cool/warm
Streaking on windows	Wiper blade damaged	Replace wiper blade (accessory)
	Too much force applied	Apply reduced force
	Too little force applied	Apply more force

## Maintenance and Cleaning (see figure J - K)

Always clean the product thoroughly after use.

Remove the cleaning head from the main body and rinse.

Whilst cleaning head **2** is removed from the machine, fill the dirty water tank **7** via the cleaning head aperture to the max line with clean, warm water. DO NOT fill the dirty water tank **7**

via the drain hole. Shake the machine and pour the water out via the drain plug **8**.

### Maintenance of the cleaning head

Protect the cleaning heads against damage during storage.

Prevent the wiper blade from touching paper or cardboard, as this could damage the wiper blades polymer coating.

Spots or lines may be visible on the polymer coating. This is normal and does not affect the cleaning performance.

## After-sales Service and Application Service

### www.bosch-pt.com

In all correspondence and spare parts orders, please always include the 10-digit article number given on the type plate of the garden product.

#### Great Britain

Robert Bosch Ltd. (B.S.C.)  
P.O. Box 98  
Broadwater Park  
North Orbital Road  
Denham  
Uxbridge  
UB 9 5HJ

At [www.bosch-pt.co.uk](http://www.bosch-pt.co.uk) you can order spare parts or arrange the collection of a product in need of servicing or repair.

Tel. Service: (0344) 7360109

E-Mail: [boschservicecentre@bosch.com](mailto:boschservicecentre@bosch.com)

#### Ireland

Origo Ltd.  
Unit 23 Magna Drive  
Magna Business Park  
City West  
Dublin 24  
Tel. Service: (01) 4666700  
Fax: (01) 4666888

#### Australia, New Zealand and Pacific Islands

Robert Bosch Australia Pty. Ltd.  
Power Tools  
Locked Bag 66  
Clayton South VIC 3169  
Customer Contact Center  
Inside Australia:  
Phone: (01300) 307044  
Fax: (01300) 307045

Inside New Zealand:  
Phone: (0800) 543353  
Fax: (0800) 428570

Outside AU and NZ:  
Phone: +61 3 95415555  
[www.bosch-pt.com.au](http://www.bosch-pt.com.au)  
[www.bosch-pt.co.nz](http://www.bosch-pt.co.nz)

#### Republic of South Africa

##### Customer service

Hotline: (011) 6519600

##### Gauteng – BSC Service Centre

35 Roper Street, New Centre  
Johannesburg  
Tel.: (011) 4939375  
Fax: (011) 4930126  
E-Mail: [bsctools@icon.co.za](mailto:bsctools@icon.co.za)

#### KZN – BSC Service Centre

Unit E, Almar Centre  
143 Crompton Street  
Pinetown  
Tel.: (031) 7012120  
Fax: (031) 7012446  
E-Mail: [bsc.dur@za.bosch.com](mailto:bsc.dur@za.bosch.com)

#### Western Cape – BSC Service Centre

Democracy Way, Prosperity Park  
Milnerton  
Tel.: (021) 5512577  
Fax: (021) 5513223  
E-Mail: [bsc@zsd.co.za](mailto:bsc@zsd.co.za)

#### Bosch Headquarters

Midrand, Gauteng  
Tel.: (011) 6519600  
Fax: (011) 6519880  
E-Mail: [rbsa-hq.pts@za.bosch.com](mailto:rbsa-hq.pts@za.bosch.com)

## Transport

The contained lithium-ion batteries are subject to the Dangerous Goods Legislation requirements. The user can transport the batteries by road without further requirements.

When being transported by third parties (e.g.: air transport or forwarding agency), special requirements on packaging and labelling must be observed. For preparation of the item being shipped, consulting an expert for hazardous material is required.

## Disposal

The machine, accessories and packaging should be sorted for environmental-friendly recycling.



Do not dispose of the machine into household waste!

#### Only for EC countries:

According to the European Guideline 2012/19/EU, machine that are no longer usable, and according to the European Guideline 2006/66/EC, defective or used battery packs/batteries, must be collected separately and disposed of in an environmentally correct manner.

#### Battery packs/batteries:

► **Integrated batteries may only be removed for disposal by qualified personnel.** Opening the housing shell can damage or destroy the machine.

Do not dispose of battery packs/batteries into household waste, fire or water. Battery packs/batteries should, if possible, be discharged, collected, recycled or disposed of in an environmental-friendly manner.

**Subject to change without notice.**

## Français

### Avertissements de sécurité

**AVERTISSEMENT : Lisez tous les avertissements de sécurité et toutes les instructions.** Le non respect des avertissements de sécurité et des instructions peut entraîner des blessures.

### Symboles

Les symboles suivants sont importants pour pouvoir lire et mieux comprendre le mode d'emploi. Veuillez mémoriser ces symboles et leur signification. L'interprétation correcte des symboles vous permettra de mieux utiliser votre outil électroportatif en toute sécurité.

Symbole	Signification
	Indications générales sur d'éventuels dangers.
	Lisez soigneusement ces instructions d'utilisation.
	Direction de réaction
	Direction de déplacement
	Mise en marche
	Arrêt
	Bruit audible
	Niveau de remplissage max.
	Accessoires

### Mode d'emploi

- ▶ L'utilisateur ne doit utiliser l'appareil que conformément à sa destination. Respectez les conditions locales existantes. Lors du travail, faites particulièrement attention aux personnes notamment aux enfants.
- ▶ Faire extrêmement attention quand vous utilisez l'appareil en hauteur.

Pour pouvoir travailler confortablement, utilisez la bretelle fournie.

- ▶ Ne vous penchez pas hors de la fenêtre lorsque vous utilisez l'appareil.
- ▶ Ne jamais permettre aux enfants ou personnes ne disposant pas des capacités physiques, sensorielles ou mentales adaptées ou n'ayant pas l'expérience et/ou les connaissances nécessaires d'utiliser cet appareil. Il est possible que les réglementations nationales fixent une limite d'âge minimum de l'utilisateur.
- ▶ Les enfants doivent être surveillés pour s'assurer qu'ils ne jouent pas avec l'appareil.
- ▶ L'opérateur est responsable de toute tierce personne se trouvant dans sa zone de travail.

### Utilisation

- ▶ Ne dirigez pas le jet de l'applicateur en direction de personnes ou d'animaux se tenant à proximité.
- ▶ Ne dirigez pas le jet de l'applicateur en direction d'appareils électriques.
- ▶ N'introduisez pas d'objets à travers les orifices d'aspiration.
- ▶ Si l'appareil ou le détergent pourrait endommager ou décolorer une surface, testez l'effet, avant l'utilisation, à un endroit peu visible.
- ▶ N'utilisez pas d'acides non dilués, ni d'acétone ou de solvants.
- ▶ N'utilisez pas de liquides inflammables.
- ▶ N'utilisez pas d'eau bouillante ou chaude pour nettoyer des surfaces ; il y a danger de brûlures.

- ▶ N'utilisez pas d'eau bouillante ou chaude dans l'appareil ou dans l'applicateur vaporisateur.
  - ▶ N'utilisez pas d'eau bouillante ou chaude pour nettoyer l'appareil.
  - ▶ N'immergez pas l'appareil dans l'eau. Il contient des composants électriques.
  - ▶ Ne touchez pas d'objets conducteurs (tels que tournevis ou des objets similaires) et ne les introduisez pas dans les contacts de charge.
  - ▶ **N'effectuez aucune modification sur la poignée.** Des modifications non autorisées peuvent s'avérer préjudiciables à la sécurité de votre appareil et entraînent une augmentation du niveau sonore et des vibrations ainsi qu'une réduction de la puissance.
  - ▶ **Ne recharger l'appareil qu'avec le chargeur fourni avec.**
  - ▶ **L'appareil contient des batteries qui ne sont pas remplaçables.**
- ▶ Ne jamais permettre aux enfants ou personnes ne disposant pas des capacités physiques, sensorielles ou mentales adaptées ou n'ayant pas l'expérience et/ou les connaissances nécessaires d'utiliser cet outil de jardin. Il est possible que les réglementations nationales fixent une limite d'âge minimum de l'utilisateur.
  - ▶ **Les enfants doivent être surveillés.** Veillez à ce que les enfants ne jouent pas avec l'outil.
  - ▶ **N'exposez pas le chargeur à la pluie ou à l'humidité.** La pénétration d'eau dans un chargeur augmente le risque d'un choc électrique.
  - ▶ **Maintenir le chargeur propre.** Un encrassement augmente le risque de choc électrique.
  - ▶ **Avant toute utilisation, contrôlez le chargeur et le câble USB. Ne pas utiliser le chargeur si un dommage est détecté. Ne démontez pas le chargeur vous-même. Toutes les réparations doivent être effectuées par un centre de Service Après-Vente Bosch.** Les chargeurs et câbles USB endommagés augmentent le risque d'un choc électrique.
  - ▶ **Ne pas utiliser le chargeur sur des surfaces facilement inflammables (telles que papier, textiles etc.) ou dans un environnement inflammable.** L'échauffement du chargeur lors du processus de charge augmente le risque d'incendie.
  - ▶ **Si l'appareil est endommagé, des vapeurs peuvent s'échapper. Ventiler le lieu de travail et, en cas de maux, consulter un médecin.** Les vapeurs peuvent irriter les voies respiratoires.

### Instructions de sécurité pour chargeurs



**Il est impératif de lire toutes les consignes de sécurité et toutes les**

**instructions.** Le non-respect des avertissements et instructions indiqués ci-après peut conduire à une électrocution, un incendie et/ou de graves blessures.

**Garder ces instructions pour une utilisation ultérieure.**

### Utilisation conforme

L'applicateur vaporisateur est conçu pour un usage domestique pour éliminer des encrassements des surfaces lisses, non poreuses telles que verre, miroirs et carreaux.

L'appareil est conçu pour un usage domestique pour aspirer des liquides des surfaces lisses, non poreuses telles que verre, miroirs et carreaux. Ne pas approprié pour aspirer de la poussière !

Les surfaces peuvent être verticales, coudées ou horizontales.

Utilisez des détergents pour nettoyeurs de vitres aspirant. Pour obtenir les meilleurs résultats, utilisez le nettoyant pour vitres Bosch.

## 14 | Français

**Accessoires fournis (voir figure B)**

Retirez avec précaution l'appareil de l'emballage, vérifiez si tous les éléments suivants sont complets :

- Nettoyeur de vitre aspirant
- Tête de nettoyage 266 mm
- Tête de nettoyage 133 mm
- Assemblage applicateur vaporisateur 110 mm
- Bouteille applicateur vaporisateur 300 ml
- Tête applicateur vaporisateur 276 mm
- Chiffon microfibre 276 mm
- Chiffon microfibre 110 mm
- Bretelle
- Câble micro-USB
- Chargeur\*\*
- Instructions d'utilisation

S'il vous manque des éléments ou si l'un d'eux est endommagé, veuillez contacter votre revendeur.

\*\* différent selon les pays

**Éléments de l'appareil (voir figures A et C)**

La numérotation des éléments de l'appareil se réfère à la représentation de l'appareil sur la page graphique.

- 1 Lame de balayage échangeable 266 mm
- 2 Tête de nettoyage 266 mm
- 3 Touche de déverrouillage pour la tête de nettoyage
- 4 Voyant lumineux indiquant l'état de charge de la batterie
- 5 Interrupteur Marche/Arrêt
- 6 Cache de protection de la prise micro-USB
- 7 Réservoir d'eau usée
- 8 Fermeture de purge de l'eau usée
- 9 Bouteille applicateur vaporisateur
- 10 Gâchette
- 11 Buse de pulvérisation
- 12 Tête applicateur vaporisateur 110 mm
- 13 Tête applicateur vaporisateur 276 mm
- 14 Chiffon microfibre 110 mm
- 15 Chiffon microfibre 276 mm
- 16 Fixation bretelle
- 17 Câble micro-USB
- 18 Chargeur\*\*
- 19 Bretelle
- 20 Prise micro-USB
- 21 Lame de balayage échangeable 133 mm
- 22 Tête de nettoyage 133 mm

Les accessoires décrits ou illustrés ne sont pas tous compris dans la fourniture. Vous trouverez les accessoires complets dans notre programme d'accessoires.

\*\* différent selon les pays

**Caractéristiques techniques**

Nettoyeur de vitre aspirant sans fil		GlassVAC
N° d'article		3 600 HB7 0..
Tension nominale	V=	3,6
Puissance nominale	W	15
Classe de protection		IPX4
Poids suivant EPTA-Procédure 01:2014	kg	0,7
température ambiante admissible		
- lors du chargement et l'utilisation*	°C	-5... +62
- lors du stockage	°C	+3...+43
Accumulateur		Lithium ion
Tension nominale	V=	3,6
Capacité	Ah	2,0
Nombre cellules de batteries rechargeables		1
Chargeur		
N° d'article		
2 609 ...	EU	... 120 713
	UK	... 120 718
	AU/NZ	... 120 717
	KO	... 120 716
Courant de charge	A	1,0
Temps de chargement (accu déchargé)	min	180
Poids suivant EPTA-Procédure 01:2014	kg	0,30 **
Classe de protection		□ / II

\*\* différent selon les pays

**Montage et mise en service**

Opération	Figure	Page
Éléments de l'appareil	<b>A</b>	147
Accessoires fournis	<b>B</b>	148
Charge de l'accu	<b>C</b>	149
Monter/démonter la tête de nettoyage	<b>D</b>	149
Remplir l'applicateur vaporisateur	<b>E</b>	150
Monter la tête de l'applicateur vaporisateur		
Monter le chiffon microfibre 110 mm	<b>F</b>	150
Monter la tête de l'applicateur vaporisateur 276 mm	<b>G</b>	151
Monter le chiffon microfibre 276 mm		
Démonter la tête de l'applicateur vaporisateur		
Marche à suivre	<b>H-I</b>	152-154
Purger le réservoir d'eau usée	<b>I</b>	154
Nettoyer l'appareil	<b>J-K</b>	154-155

Opération	Figure	Page
Retirer le chiffon microfibre 110 mm	L	156
Nettoyer le chiffon microfibre		
Accessoires	M	156

## Mise en service

► **Tenez compte de la tension du réseau !** La tension de la source de courant doit correspondre aux indications se trouvant sur la plaque signalétique du chargeur.

**Note :** La batterie fournie avec l'appareil est en état de charge faible. Afin de garantir la puissance complète de la batterie, chargez-la complètement dans le chargeur avant la première mise en service.

La batterie Lithium-ion peut être rechargée à tout moment, sans que sa durée de vie n'en soit réduite. Le fait d'interrompre le processus de charge n'endommage pas la batterie.

La batterie Lithium-ion dispose d'une protection de décharge profonde.

L'appareil s'arrête si la batterie est déchargée.

## Chargement de l'accu (voir figures A et C)

**Note :** La prise micro-USB **20** pour connecter le câble micro-USB **17** est dans la poignée.

Si l'état de charge de la batterie est faible, le voyant lumineux indiquant l'état de charge clignote **4** vert.

Recharger la batterie si le voyant lumineux indiquant l'état de charge **4** clignote rouge. Arrêtez l'appareil et rechargez la batterie.

Connectez l'appareil au moyen du câble micro-USB fourni **17** au chargeur **18**. Introduisez le chargeur **18** dans la prise. Le processus de chargement commence.

Pendant le processus de chargement, la poignée de l'appareil se chauffe. Ceci est normal.

Le voyant lumineux indiquant l'état de charge de la batterie **4** reste allumé rouge en permanence pendant le processus de charge. Une fois la batterie entièrement rechargée, le voyant lumineux indiquant l'état de charge **4** **reste allumé vert en permanence**.

Déconnectez le chargeur du réseau électrique quand le processus de recharge est terminé.

Respectez les indications concernant l'élimination.

## Dépiage d'erreurs

Problème	Cause possible	Remède
L'appareil ne démarre pas.	Batterie déchargée	Recharger la batterie
	La batterie est trop chaude/trop froide	Laisser refroidir/chauffer la batterie
Puissance d'aspiration réduite ou pas d'aspiration	Tête de nettoyage obstruée	Éliminer le blocage dans la tête de nettoyage
	La fermeture fait défaut	Remplacer la fermeture
L'appareil s'arrête.	La batterie est trop chaude/trop froide	Laisser refroidir/chauffer la batterie
	Tête de nettoyage obstruée	Éliminer le blocage dans la tête de nettoyage
De l'eau sort de l'appareil	L'applicateur vaporisateur n'est pas correctement monté	Monter l'applicateur vaporisateur correctement
La batterie ne charge pas	Le chargeur n'est pas correctement branché	Vérifier le chargeur et les connexions câble USB
	La batterie est trop chaude/trop froide	Laisser refroidir/chauffer la batterie
Rayures sur les vitres	La lame de balayage est endommagée	Remplacer la lame de balayage (accessoires)
	Trop de force appliquée	Appliquer moins de force
	Trop peu de force appliquée	Appliquer plus de force

## Nettoyage et entretien (voir figure K)

Après l'utilisation, toujours nettoyer soigneusement l'appareil.

Retirez la tête de nettoyage du corps principal et nettoyez-la.

Pendant le retrait de la tête de nettoyage **2** de l'appareil, remplir le réservoir d'eau usée **7** avec de l'eau chaude propre à travers l'orifice de la tête de nettoyage jusqu'à la ligne max. NE PAS remplir le réservoir d'eau usée **7** à travers l'orifice de purge. Secouez l'appareil et versez l'eau à travers la fermeture **8**.

## Entretien tête de nettoyage

Pendant le stockage, protégez la tête de nettoyage contre un endommagement.

Évitez que la lame de balayage n'entre en contact avec du papier ou du carton ; ceci pourrait endommager la matière plastique.

Des tâches ou des lignes pourraient apparaître sur le plastique. Ceci est normal et n'influence pas la puissance de nettoyage.

16 | Español

## Service Après-Vente et Assistance

### www.bosch-pt.com

Pour toute demande de renseignement ou commande de pièces de rechange, précisez-nous impérativement le numéro d'article à dix chiffres de l'outil de jardin indiqué sur la plaque signalétique.

#### France

Passez votre commande de pièces détachées directement en ligne sur notre site [www.bosch-pt.fr](http://www.bosch-pt.fr).

Vous êtes un utilisateur, contactez :

Le Service Clientèle Bosch Outillage Electroportatif

Tel. : 0811 360122

(coût d'une communication locale)

Fax : (01) 49454767

E-Mail : [contact.outillage-electroportatif@fr.bosch.com](mailto:contact.outillage-electroportatif@fr.bosch.com)

Vous êtes un revendeur, contactez :

Robert Bosch (France) S. A. S.

Service Après-Vente Electroportatif

126, rue de Stalingrad

93705 DRANCY Cédex

Tel. : (01) 43119006

Fax : (01) 43119033

E-Mail : [sav.outillage-electroportatif@fr.bosch.com](mailto:sav.outillage-electroportatif@fr.bosch.com)

#### Belgique, Luxembourg

Tel. : +32 2 588 0589

Fax : +32 2 588 0595

E-Mail : [outillage.gereedschap@be.bosch.com](mailto:outillage.gereedschap@be.bosch.com)

#### Suisse

Passez votre commande de pièces détachées directement en ligne sur notre site [www.bosch-pt.com/ch/fr](http://www.bosch-pt.com/ch/fr).

Tel. : (044) 8471512

Fax : (044) 8471552

E-Mail : [Aftersales.Service@de.bosch.com](mailto:Aftersales.Service@de.bosch.com)

## Transport

Les batteries Lithium-ion sont soumises aux règlements de transport des matières dangereuses. L'utilisateur peut transporter les batteries par voie routière sans mesures supplémentaires.

Lors d'une expédition par tiers (par ex. : transport aérien ou entreprise de transport), les mesures à prendre spécifiques à l'emballage et au marquage doivent être observées. Dans un tel cas, lors de la préparation de l'envoi, il est impératif de faire appel à un expert en transport des matières dangereuses.

## Élimination des déchets

Les outils, ainsi que leurs accessoires et emballages, doivent pouvoir suivre chacun une voie de recyclage appropriée.



Ne pas jeter l'appareil avec les ordures ménagères !

### Seulement pour les pays de l'Union Européenne :

Conformément à la directive européenne 2012/19/UE, les équipements dont on ne peut plus se servir, et conformément à la directive européenne 2006/66/CE, les batteries/piles usées ou défectueuses doivent être isolées et suivre une voie de recyclage appropriée.

### Batteries/piles :

► **Il ne faut retirer les batteries intégrées que pour les éliminer.** Ouvrir la coque du carter peut détruire l'appareil.

Ne jetez pas les accus/piles avec les ordures ménagères, ni dans les flammes ou l'eau. Les accus/piles doivent être collectés, recyclés ou éliminés, si possible déchargés, en conformité avec les réglementations en vigueur se rapportant à l'environnement.

### Sous réserve de modifications.





## Español

### Instrucciones de seguridad





**ADVERTENCIA: Lea íntegramente todas las indicaciones de seguridad e instrucciones.** En caso de no atenerse a las indicaciones de seguridad e instrucciones, ello puede acarrear lesiones.

### Símbolos

Los símbolos siguientes le ayudarán a entender las instrucciones de servicio al leerlas. Es importante que retenga en su memoria estos símbolos y su significado. La interpretación correcta de estos símbolos le ayudará a manejar mejor, y de forma más segura, la herramienta eléctrica.

Simbología	Significado
	Advertencia general de peligro.
	Lea las instrucciones de servicio con detenimiento.
	Dirección de reacción



Simbología	Significado
	Dirección de movimiento
	Conexión
	Desconexión
CLICK!	Sonido perceptible
<b>MAX</b>	Nivel de llenado, máx.
	Accesorios especiales

## Manejo

- ▶ El usuario del aparato solamente deberá utilizarlo de forma reglamentaria. Deberán tenerse en cuenta las circunstancias locales. Al trabajar deberá prestarse especial atención a otras personas cercanas, y muy especialmente a los niños.
- ▶ Se recomienda tener especial cuidado al trabajar con el aparato en la altura. Para una mayor comodidad use el asa de transporte suministrado.
- ▶ No se incline hacia fuera por la ventana al usar el aparato.
- ▶ Jamás permita que usen este aparato niños, ni personas que presenten una discapacidad física, sensorial o mental, o que dispongan de una experiencia y/o conocimientos insuficientes y/o que no estén familiarizadas con estas instrucciones. Tenga en cuenta la edad mínima que pudiera prescribirse en su país para el usuario.
- ▶ Los niños deberán ser vigilados con el fin de evitar que jueguen con el aparato.
- ▶ El usuario asumirá la responsabilidad por las personas ubicadas en el área de trabajo.

## Utilización

- ▶ No dirija el chorro de pulverización del aplicador contra personas o animales en las proximidades.
- ▶ No dirija el chorro de pulverización del aplicador contra aparatos eléctricos.
- ▶ No inserte objetos por la boca de aspiración.
- ▶ Si está en duda de que el aparato o el detergente pudiesen deteriorar o decolorar la superficie a tratar, pruebe primero su compatibilidad en una parte oculta.
- ▶ No utilice ácidos, acetona ni disolventes sin rebajar.
- ▶ No pulverice líquidos combustibles.
- ▶ No emplee agua hirviendo ni agua caliente para limpiar superficies, podría quemarse.
- ▶ No use agua hirviendo ni agua caliente en el aparato ni en el aplicador pulverizador.
- ▶ No utilice agua hirviendo ni agua caliente para limpiar el aparato.
- ▶ No sumerja en agua el aparato. Contiene componentes eléctricos.
- ▶ No toque el conector hembra para carga ni inserte en él objetos conductores (como destornilladores o similares).
- ▶ **No modifique en manera alguna el aparato.** Las modificaciones improcedentes pueden afectar a la seguridad de su aparato, provocar mayor ruido y vibraciones y mermar su potencia.
- ▶ **Solamente cargue el aparato con el cargador suministrado.**

## ► El aparato contiene acumuladores que no son intercambiables.

### Instrucciones de seguridad para cargadores



### Lea íntegramente estas advertencias de peligro e instrucciones. En caso de no atenerse a las advertencias de peligro e instrucciones siguientes, ello puede ocasionar una descarga eléctrica, un incendio y/o lesión grave.

Guarde estas instrucciones para posibles consultas futuras.

### ► Jamás permita el uso de este aparato para jardín a niños, ni tampoco a personas que presenten una discapacidad física, sensorial o mental, o que dispongan de una experiencia y/o conocimientos insuficientes y/o que no estén familiarizadas con estas instrucciones de uso. Tenga en cuenta la edad mínima que pudiera prescribirse en su país para el usuario.

► **Vigile a los niños.** Así podrá evitar que los niños jueguen con el aparato.

► **No exponga el cargador a la lluvia ni a la humedad.** La penetración de agua en el cargador aumenta el riesgo de electrocución.

► **Siempre mantenga limpio el cargador.** La suciedad puede comportar un riesgo de electrocución.

► **Antes de cada uso inspeccione el estado del cargador y del cable USB. No utilice el cargador si detecta un fallo. Jamás abra Ud. el cargador. Todas las reparaciones deberán ser realizadas por un centro de servicio Bosch.** Los aparatos y cables USB deteriorados aumentan el riesgo de electrocución.

► **No deje funcionar el cargador sobre una base combustible (p. ej. papel, tela, etc.) ni en un entorno inflamable.** El calentamiento que experimenta el cargador durante el proceso de carga puede provocar un incendio.

► **Si el aparato se daña pueden llegar a emanarse vapores del mismo. Ventile con aire fresco el recinto y acuda a un médico si nota alguna molestia.** Los vapores pueden irritar las vías respiratorias.

### Utilización reglamentaria

El aplicador pulverizador ha sido diseñado para el uso doméstico, para limpiar superficies lisas no porosas como cristales, espejos y azulejos.

El aparato ha sido diseñado para el uso doméstico para aspirar líquidos en superficies lisas no porosas como cristales, espejos y azulejos. ¡No es apropiado para aspirar polvo!

Las superficies pueden ser verticales, en ángulo u horizontales.

Use detergente especial para limpiadores de cristales. Para obtener un óptimo resultado use limpiacristales Bosch.

### Material que se adjunta (véase la figura B)

Saque el aparato del embalaje con cuidado y asegúrese de que se adjunten las siguientes piezas:

- Limpiador de cristales
- Cabezal de limpieza 266 mm
- Cabezal de limpieza 133 mm
- Ensamble aplicador pulverizador 110 mm
- Botella de aplicador pulverizador 300 ml
- Cabezal de aplicador pulverizador 276 mm
- Paño de microfibra 276 mm
- Paño de microfibra 110 mm
- Asa de transporte
- Cable micro USB
- Cargador\*\*
- Instrucciones de manejo

En caso de que falte o esté dañada alguna pieza, diríjase por favor al vendedor del aparato para jardín.

\*\* específico del país

### Componentes principales (ver figuras A y C)

La numeración de los componentes está referida a la imagen del aparato en la página ilustrada.

- 1 Rasqueta intercambiable 266 mm
- 2 Cabezal de limpieza 266 mm
- 3 Botón de desenclavamiento de cabezal de limpieza
- 4 Indicador de estado de carga del acumulador
- 5 Interruptor de conexión/desconexión
- 6 Cubierta de hembra micro USB
- 7 Depósito de agua sucia
- 8 Tapón de vaciado de agua sucia
- 9 Botella de aplicador pulverizador
- 10 Gatillo
- 11 Boquilla de pulverización
- 12 Cabezal de aplicador pulverizador 110 mm
- 13 Cabezal de aplicador pulverizador 276 mm
- 14 Paño de microfibra 110 mm

- 15 Paño de microfibra 276 mm
- 16 Ojillo de sujeción del asa
- 17 Cable micro USB
- 18 Cargador\*\*
- 19 Asa de transporte
- 20 Hembra micro USB
- 21 Rasqueta intercambiable 133 mm
- 22 Cabezal de limpieza 133 mm

Los accesorios descritos e ilustrados no corresponden al material que se adjunta de serie. La gama completa de accesorios opcionales se detalla en nuestro programa de accesorios.

\*\* específico del país

## Datos técnicos

Limpiador de cristales ACCU		GlassVAC	
Nº de artículo		3 600 HB7 0..	
Tensión nominal	V=	3,6	
Potencia nominal	W	15	
Clase de protección		IPX4	
Peso según EPTA-Procedure 01:2014	kg	0,7	
Temperatura ambiente admisible			
- Durante la carga y la operación*	°C	-5... +62	
- Durante el almacenaje	°C	+3... +43	
Acumulador		Iones Li	
Tensión nominal	V=	3,6	
Capacidad	Ah	2,0	
Nº de celdas		1	
Cargador			
Nº de artículo			
2 609 ...	EU	... 120 713	
	UK	... 120 718	
	AU/NZ	... 120 717	
	KO	... 120 716	
Corriente de carga	A	1,0	
Tiempo de carga (acumulador descargado)	min	180	
Peso según EPTA-Procedure 01:2014	kg	0,30 **	
Clase de protección		□ / II	

\*\* específico del país

## Montaje y operación

Objetivo	Figura	Página
Componentes principales	<b>A</b>	147
Material que se adjunta	<b>B</b>	148
Recarga del acumulador	<b>C</b>	149
Montaje/desmontaje del cabezal de limpieza	<b>D</b>	149
Llenado del aplicador pulverizador	<b>E</b>	150
Montaje del cabezal del aplicador pulverizador		
Colocación del paño de microfibra 110 mm	<b>F</b>	150
Montaje del cabezal de aplicador pulverizador de 276 mm	<b>G</b>	151
Colocación del paño de microfibra 276 mm		
Desmontaje del cabezal del aplicador pulverizador		
Uso	<b>H-I</b>	152-154
Vaciado del depósito de agua sucia	<b>I</b>	154
Limpieza del aparato	<b>J-K</b>	154-155
Desmontaje del paño de microfibra 110 mm	<b>L</b>	156
Limpieza del paño de microfibra		
Accesorios especiales	<b>M</b>	156

## Puesta en marcha

► **¡Observe la tensión de red!** La tensión de alimentación deberá coincidir con las indicaciones en la placa de características del cargador.

**Observación:** El acumulador se suministra parcialmente cargado. Con el fin de obtener la plena potencia del acumulador, antes de su primer uso, cárguelo completamente en el cargador.

El acumulador de iones de litio puede recargarse siempre que se quiera, sin que ello merme su vida útil. Una interrupción del proceso de carga no afecta al acumulador.

El acumulador de iones de litio va protegido contra altas descargas.

El aparato se detiene si está descargado el acumulador.

### Carga del acumulador (ver figuras A y C)

**Observación:** El conector hembra micro USB **20** para conexión del cable micro USB **17** se encuentra en la empuñadura.

Si el nivel de carga del acumulador es bajo, comienza a parpadear en verde el indicador del estado de carga del acumulador **4**.

El acumulador se deberá recargar si el indicador del estado de carga del acumulador **4** parpadea en rojo. Desconecte el aparato y recargue el acumulador.

**20 | Español**

Conecte el aparato a través del cable micro USB **17** suministrado con el cargador **18**. Conecte el cargador **18** a la red. El proceso de carga comienza.

La empuñadura de la máquina se calienta durante el proceso de carga. Este comportamiento es normal.

El indicador del estado de carga del acumulador **4** se ilumina permanentemente en rojo durante el proceso de carga. Si el

acumulador está completamente cargado, el indicador del estado de carga del acumulador **4** se enciende **permanentemente de color verde**.

Desconecte el cargador de la red al finalizar el proceso de carga.

Observe las indicaciones referentes a la eliminación.

**Localización de fallos**

Síntomas	Posible causa	Solución
El aparato no se pone en marcha	Acumulador descargado	Recargar acumulador
	Acumulador demasiado frío o caliente	Dejar que se caliente/enfríe el acumulador
Capacidad de aspiración reducida o nula	Cabezal de limpieza obstruido	Desobstruya el cabezal de limpieza
	Falta el tapón	Montar un tapón
El aparato se apaga	Acumulador demasiado frío o caliente	Dejar que se caliente/enfríe el acumulador
	Cabezal de limpieza obstruido	Desobstruya el cabezal de limpieza
Fuga de agua en el aparato	Aplicador pulverizador incorrectamente montado	Montar correctamente el aplicador pulverizador
El acumulador no se carga	Cargador mal conectado	Controlar cargador y las conexiones del cable USB
	Acumulador demasiado frío o caliente	Dejar que se caliente/enfríe el acumulador
Franjas en la ventana	Rasqueta dañada	Sustituir rasqueta (accesorio)
	Se aplicó demasiada fuerza	Aplicar menos fuerza
	Se aplicó muy poca fuerza	Aplicar más fuerza

**Mantenimiento y limpieza (ver figura K)**

Siempre limpie a fondo el aparato después de usarlo.

Desmonte el cabezal de limpieza del cuerpo principal y lávelo.

Una vez desmontado el cabezal de limpieza **2** del aparato llene con agua caliente limpia por la abertura del cabezal de limpieza, hasta la línea Max, el depósito de agua sucia **7**. NO llene por la abertura de vaciado el depósito de agua sucia **7**. Agite el aparato y deje salir el agua por la boca de vaciado **8**.

**Cuidado del cabezal de limpieza**

Proteja el cabezal de limpieza de posibles daños durante el almacenaje.

Evite el contacto de la rasqueta con papel o cartón ya que ello puede dañar el revestimiento polimérico de ésta.

Es posible que sean visibles manchas y líneas sobre el revestimiento polimérico. Esto es normal y no afecta a la calidad de la limpieza.

**Servicio técnico y atención al cliente**

**www.bosch-pt.com**

Para cualquier consulta o pedido de piezas de repuesto es imprescindible indicar el nº de artículo de 10 dígitos que figura en la placa de características del aparato para jardín.

**España**

Robert Bosch España S.L.U.  
Departamento de ventas Herramientas Eléctricas  
Avd. de la Institución Libre de Enseñanza, 19  
28037 Madrid

Para efectuar su pedido online de recambios o pedir la recogida para la reparación de su máquina, entre en la página [www.herramientasbosch.net](http://www.herramientasbosch.net).

Tel. Asesoramiento al cliente: 902 531 553

Fax: 902 531554

**Argentina**

Robert Bosch Argentina S.A.  
Calle Blanco Encalada 250 – San Isidro  
Código Postal B1642AMQ  
Ciudad Autónoma de Buenos Aires  
Tel.: (54) 11 5296 5200  
E-Mail: [herramientas.bosch@ar.bosch.com](mailto:herramientas.bosch@ar.bosch.com)  
[www.argentina.bosch.com.ar](http://www.argentina.bosch.com.ar)

**Chile**

Robert Bosch S.A.  
Calle El Cacique  
0258 Providencia – Santiago de Chile  
Buzón Postal 7750000  
Tel.: (56) 02 782 0200  
[www.bosch.cl](http://www.bosch.cl)

**Ecuador**

Robert Bosch Sociedad Anónima  
 Av. Rodrigo Chávez Gonzalez Parque  
 Empresarial Colón Edif. Colconcorp Piso 1 Local 101-102,  
 Guayaquil  
 Tel.: (593) 4 220 4000  
 E-mail: ventas@bosch.com.ec  
 www.bosch.ec

**México**

Robert Bosch S. de R.L. de C.V.  
 Calle Robert Bosch No. 405 C.P. 50071  
 Zona Industrial, Toluca - Estado de México  
 Tel.: (52) 55 528430-62  
 Tel.: 800 6271286  
 www.bosch-herramientas.com.mx

**Perú**

Robert Bosch S.A.C.  
 Av. Primavera 781 Piso 2, Urbanización Chacarilla  
 San Borja Lima  
 Tel.: (51) 1 706 1100  
 www.bosch.com.pe

**Venezuela**

Robert Bosch S.A.  
 Calle Vargas con Buen Pastor, Edif. Alba, P-1,  
 Boleíta Norte,  
 Caracas 1071  
 Tel.: (58) 212 207-4511  
 www.boschherramientas.com.ve

**Transporte**

Los acumuladores de iones de litio incorporados están sujetos a los requerimientos estipulados en la legislación sobre mercancías peligrosas. Los acumuladores pueden ser transportados por carretera por el usuario sin más imposiciones. En el envío por terceros (p. ej., transporte aéreo o por agencia de transportes) deberán considerarse las exigencias especiales en cuanto a su embalaje e identificación. En este caso deberá recurrirse a los servicios de un experto en mercancías peligrosas al preparar la pieza para su envío.

**Eliminación**

El aparato, accesorios y embalajes deberán someterse a un proceso de recuperación que respete el medio ambiente.



¡No arroje el aparato a la basura!

**Sólo para los países de la UE:**

Los aparatos inservibles, así como los acumuladores / pilas defectuosos o agotados deberán acumularse por separado para ser sometidos a un reciclaje ecológico tal como lo marcan las Directivas Europeas 2012/19/UE y 2006/66/CE, respectivamente.

**Acumuladores/pilas:**

► **Los acumuladores integrados solo deberán ser desmontados por personal especializado con el fin de descharlos.** Al abrir la semicarcasa puede que se dañe o inutilice el aparato.

No arroje los acumuladores o pilas a la basura, ni al fuego, ni al agua. Los acumuladores y pilas, a ser posible estando descargados, deberán guardarse para que sean reciclados o eliminarse de manera ecológica.

Reservado el derecho de modificación.



El símbolo es solamente válido, si también se encuentra sobre la placa de características del producto/fabricado.

**Portugués****Indicações de segurança**

**AVISO: Ler todas as indicações e instruções de segurança.** O não-cumprimento das indicações e instruções de segurança pode causar lesões.

**Símbolos**

Os símbolos a seguir são importantes para a leitura e para a compreensão destas instruções de serviço. Os símbolos e os seus significados devem ser memorizados. A interpretação correta dos símbolos facilita a utilização segura e aprimorada da ferramenta elétrica.

Símbolo	Significado
	Indicação geral de perigos.
	Leia atentamente estas instruções de serviço.
	Direção da reação
	Direção do movimento
	Ligar
	Desligar
	Nítido ruído

## 22 | Português

Símbolo	Significado
<b>MAX</b>	Máxima altura de enchimento
	Acessórios

**Operação**

- ▶ A pessoa operadora só deve utilizar o aparelho conforme as disposições. Considerar as características locais. Ao trabalhar deverá tomar cuidado com as outras pessoas, especialmente com as crianças.
- ▶ É necessário se ter especial cuidado ao usar o aparelho em alturas. Para o uso confortável, use a correia de transporte fornecida.
- ▶ Não se inclinar para fora da janela ao usar o aparelho.
- ▶ Jamais permitir que crianças, pessoas com capacidades físicas, sensoriais ou mentais limitadas ou com falta de experiência e/ou conhecimento e/ou pessoas não familiarizadas com estas instruções usem o aparelho. As diretivas nacionais podem limitar a idade do utilizador.
- ▶ Crianças devem ser supervisionadas para garantir que elas não brinquem com o aparelho.
- ▶ O utilizador é responsável por terceiros que se encontrem na área de trabalho.

**Utilização**

- ▶ Não se deve apontar o jato do aplicador para pessoas ou animais que estejam por perto.
- ▶ Não se deve apontar o jato do aplicador para aparelhos elétricos.

▶ Nenhum objeto deve ser inserido na abertura de sucção.

▶ Se o aparelho ou o agente de limpeza puder danificar ou tingir uma superfície, a sua compatibilidade deve ser testada num local discreto antes do uso.

▶ Não devem ser usados ácidos não diluídos, acetona ou solventes.

▶ Não usar líquidos inflamáveis.

▶ Não usar água fervente ou quente para limpar superfícies, pois existe o risco de se escaldar.

▶ Não usar água quente ou fervente no aparelho ou no pulverizador.

▶ Não usar água quente ou fervente para limpar o aparelho.

▶ Não mergulhar o aparelho na água. Ele contém componentes elétricos.

▶ Não entrar em contacto ou inserir quaisquer objetos condutores (tais como chaves de fenda ou objetos similares) na tomada de carga.

▶ **Não fazer alterações no aparelho.** Alterações impróprias podem afetar a segurança do seu aparelho, causando um aumento de ruído e vibração e mau desempenho.

▶ **Carregar o aparelho apenas com o carregador fornecido.**

▶ **O aparelho contém acumuladores que não podem ser substituídos.**

**Indicações de segurança para carregadores**

**Devem ser lidas todas as indicações de advertência e todas as instru-**

**ções.** O desrespeito das advertências e instruções apresentadas abaixo pode causar choque elétrico, incêndio e/ou graves lesões.

### Guardar este manual para referência futura.

- ▶ Jamais se deve permitir que as crianças e pessoas com capacidades físicas, sensoriais ou mentais limitadas ou com falta de experiência e/ou falta de conhecimento e/ou não familiarizadas com estas instruções utilizem a ferramenta de jardinagem. É possível que diretivas nacionais limitem a idade do operador.
- ▶ **Supervisionar as crianças.** Isso garante que as crianças não brinquem com o aparelho.
- ▶ **Manter o carregador afastado de chuva ou humidade.** A infiltração de água num carregador aumenta o risco de choque elétrico.
- ▶ **Manter o carregador limpo.** Há risco de choque elétrico devido a sujidade.
- ▶ **Antes de cada uso é necessário verificar o carregador e o cabo USB. Se for detectado um dano, não se deve usar o carregador. Nunca abrir o carregador por conta própria. Todos os reparos devem ser realizados por um Centro de Assistência Bosch.** Carregadores e cabos USB danificados aumentam o risco de choque elétrico.
- ▶ **Não se deve operar o carregador em superfícies inflamáveis (por ex., papel, tecidos, etc.) ou num ambiente inflamável.** Devido ao aquecimento do carregador durante o carregamento, existe o risco de incêndio.
- ▶ **Se o aparelho estiver danificado, podem escapar vapores. Adicionar ar fresco e consultar um médico se tiver achaques.** Os vapores podem irritar as vias respiratórias.

### Utilização conforme as disposições

O pulverizador destina-se ao uso doméstico, para a remoção de sujidade de superfícies lisas e não porosas, tais como vidros, espelhos e azulejos.

O aparelho destina-se ao uso doméstico, para a aspiração de líquidos de superfícies lisas e não porosas, tais como vidros, espelhos e azulejos. Não é apropriado para a aspiração de pó!

As superfícies podem ser verticais, anguladas ou horizontais. Usar agente de limpeza para o aspirador de janelas. Para melhores resultados, use o produto de limpeza para vidros da Bosch.

### Volume de fornecimento (ver a figura B)

Retirar o aparelho cuidadosamente da embalagem e verificar se as seguintes peças estão completas:

- Aspirador de janelas
- Cabeça de limpeza de 266 mm
- Cabeça de limpeza de 133 mm
- Montagem do pulverizador de 110 mm
- Garrafa do pulverizador 300 ml
- Cabeça do pulverizador 276 mm
- Pano de microfibra de 276 mm
- Pano de microfibra de 110 mm
- Correia de transporte
- Micro cabo USB
- Carregador\*\*
- Instruções de serviço

Entre em contacto com o seu revendedor se faltarem peças ou se houver peças danificadas.

\*\*específico para cada país

### Componentes ilustrados (veja figuras A e C)

A numeração dos componentes ilustrados refere-se à apresentação do aparelho na página de esquemas.

- 1 Lâmina substituível 266 mm
- 2 Cabeça de limpeza de 266 mm
- 3 Botão de destravamento da cabeça de limpeza
- 4 Indicação do estado de carga do acumulador
- 5 Interruptor de ligar-desligar
- 6 Tampa da tomada para micro USB
- 7 Tanque de água suja
- 8 Fecho para esvaziar a água suja
- 9 Garrafa do pulverizador
- 10 Gatilho
- 11 Bocal de pulverização
- 12 Cabeça do pulverizador de 110 mm
- 13 Cabeça do pulverizador de 276 mm
- 14 Pano de microfibra de 110 mm
- 15 Pano de microfibra de 276 mm
- 16 Alojamento da correia de transporte
- 17 Micro cabo USB
- 18 Carregador\*\*
- 19 Correia de transporte
- 20 Tomada para micro USB
- 21 Lâmina substituível de 133 mm
- 22 Cabeça de limpeza de 133 mm

**Accesórios apresentados ou descritos não pertencem ao volume de fornecimento padrão. Todos os acessórios encontram-se no nosso programa de acessórios.**

\*\*específico para cada país

## 24 | Português

**Dados técnicos**

Aspirador de janelas sem fio		GlassVAC
N.º do produto		3 600 HB7 0..
Tensão nominal	V=	3,6
Potência nominal	W	15
Classe de proteção		IPX4
Peso conforme EPTA-Procedure 01:2014	kg	0,7
Temperatura ambiente admissível		
– ao carregar e durante o funcionamento*	°C	-5... +62
– durante o armazenamento	°C	+3...+43
Acumulador		Li-íões
Tensão nominal	V=	3,6
Capacidade	Ah	2,0
Número de elementos do acumulador		1
Carregador		
N.º do produto		
2 609 ...	EU	... 120 713
	UK	... 120 718
	AU/NZ	... 120 717
	KO	... 120 716
Corrente de carga	A	1,0
Tempo de carga (acumulador descarregado)	min	180
Peso conforme EPTA-Procedure 01:2014	kg	0,30 **
Classe de proteção		□ / II

\*\*específico para cada país

**Montagem de funcionamento**

Meta de ação	Figura	Página
Componentes ilustrados	<b>A</b>	147
Volume de fornecimento	<b>B</b>	148
Carregar o acumulador	<b>C</b>	149
Montar/desmontar a cabeça de limpeza	<b>D</b>	149
Encher o pulverizador	<b>E</b>	150
Montar a cabeça do pulverizador		
Prender o pano de microfibra de 110 mm	<b>F</b>	150
Montar a cabeça do pulverizador de 276 mm	<b>G</b>	151
Prender o pano de microfibra de 276 mm		
Desmontar a cabeça do pulverizador		

Meta de ação	Figura	Página
Processo de trabalho	<b>H-I</b>	152–154
Esvaziar o tanque de água suja	<b>I</b>	154
Limpar o aparelho	<b>J-K</b>	154–155
Remover o pano de microfibra de 110 mm	<b>L</b>	156
Limpar o pano de microfibra		
Accessórios	<b>M</b>	156

**Colocação em funcionamento**

► **Observar a tensão de rede!** A tensão da fonte de corrente deve coincidir com a chapa de identificação do carregador.

**Nota:** O acumulador é fornecido parcialmente carregado. Para garantir o desempenho total do acumulador, carregue completamente o acumulador no carregador antes de usá-lo pela primeira vez.

O acumulador de íões de lítio pode ser carregado a qualquer altura, sem que a sua vida útil seja reduzida. Uma interrupção do processo de carga não danifica o acumulador.

O acumulador de íões de lítio está protegido contra descarga profunda.

O aparelho para quando o acumulador está descarregado.

**Carregar o acumulador (veja figuras A e C)**

**Nota:** A micro tomada USB **20** para a conexão do Micro cabo USB **17** se encontra no punho.

Quando a carga do acumulador for baixa, o indicador de carga do acumulador pisca **4** de cor verde.

O acumulador precisa ser carregado quando o indicador de carga do acumulador está **4** pisca de cor vermelha. Desligue o aparelho e desconecte o acumulador.

Conecte o aparelho por meio do micro cabo USB fornecido **17** ao carregador **18**. Conecte o carregador **18** à tomada. O processo de carregamento é iniciado.

O punho da máquina se aquece durante o processo de carregamento. Isto é normal.

O indicador de carga do acumulador **4** permanece iluminado de cor vermelha durante o processo de carregamento. Quando o acumulador estiver totalmente carregado, o indicador de carga do acumulador **4** **permanece iluminado de cor verde.**

Desconecte o carregador da rede elétrica assim que o carregamento estiver completo.

Observar a indicação sobre a eliminação de forma ecológica.



## Busca de erros

Sintomas	Possível causa	Solução
O aparelho não começa a funcionar	Carregar o acumulador	Carregar o acumulador
	Acumulador muito frio/muito quente	Permitir que o acumulador se aqueça/arrefeça
Potência de sucção limitada ou inexistente	Cabeça de limpeza bloqueada	Remover o bloqueio da cabeça de limpeza
	O fecho se foi	Substituir o fecho
O aparelho desliga-se	Acumulador muito frio/muito quente	Permitir que o acumulador se aqueça/arrefeça
	Cabeça de limpeza bloqueada	Remover o bloqueio da cabeça de limpeza
Escapa água do aparelho	O pulverizador não está montado corretamente	Montar o pulverizador corretamente
O acumulador não é carregado	O carregador não está conectado corretamente	Verificar o carregador e as conexões do cabo USB
	Acumulador muito frio/muito quente	Permitir que o acumulador se aqueça/arrefeça
Listras nas janelas	Lâmina do limpador danificada	Substituir a lâmina (acessório)
	Foi exercida força demasiada	Exercer menos força
	Foi exercida força insuficiente	Exercer mais força

## Manutenção e limpeza (veja figura K)

Sempre limpar o aparelho cuidadosamente após o uso.

Remover a cabeça de limpeza do corpo principal e enxaguá-la.

Enquanto a cabeça de limpeza **2** é removida do aparelho, se deve limpar o tanque de água suja **7** com água limpa e quente através da abertura da cabeça de limpeza, até à linha Máx. Encher o tanque de água suja **7** NÃO através da abertura de sopro. Agitar o aparelho e despejar a água através do fecho **8**.

### Tratamento da cabeça de limpeza

Proteger a cabeça de limpeza contra danos durante o armazenamento.

Evitar que a lâmina entre em contacto com papel ou cartão, pois isto pode danificar o plástico.

Podem ser vistas manchas e listras no plástico. Isso é normal e não afeta o desempenho de limpeza.

## Serviço pós-venda e consultoria de aplicação

### www.bosch-pt.com

Para todas as questões e encomendas de peças sobressalentes é imprescindível indicar o número de produto de 10 dígitos como consta na placa de características do aparelho de jardim.

### Portugal

Robert Bosch LDA  
Avenida Infante D. Henrique  
Lotes 2E – 3E  
1800 Lisboa

Para efetuar o seu pedido online de peças entre na página [www.ferramentasbosch.com](http://www.ferramentasbosch.com).

Tel.: 21 8500000

Fax: 21 8511096

### Brasil

Robert Bosch Ltda. – Divisão de Ferramentas Elétricas

Caixa postal 1195 – CEP: 13065-900

Campinas – SP

Tel.: 0800 7045 446

[www.bosch.com.br/contato](http://www.bosch.com.br/contato)

## Transporte

Os acumuladores de íons de lítio, contidos, estão sujeitos ao direito de materiais perigosos. Os acumuladores podem ser transportados na rua pelo utilizador, sem mais obrigações. Na expedição por terceiros (por ex.: transporte aéreo ou expedição), devem ser observadas as especiais exigências quanto à embalagem e à designação. Neste caso é necessário consultar um especialista de materiais perigosos ao preparar a peça a ser trabalhada.

## Eliminação

O aparelho, os acessórios e as embalagens devem ser reciclados de forma compatível com o meio ambiente.



O aparelho não deve ser deitado no lixo doméstico!

### Apenas países da União Europeia:

De acordo com a Diretiva Europeia 2012/19/UE, os aparelhos que já não são utilizáveis devem ser coletados e, de acordo com a Diretiva Europeia 2006/66/CE, os acumuladores/as baterias defeituosos ou usados devem ser coletados separadamente e reciclados de forma compatível com o meio ambiente.

## 26 | Italiano

**Acumuladores/pilhas:**

- ▶ **Os acumuladores integrados só devem ser removidos, para a eliminação, por pessoal qualificado.** A abertura do invólucro da carcaça pode destruir o aparelho.

Acumuladores/pilhas não devem ser deixados no lixo doméstico, nem no fogo nem na água. Acumuladores/pilhas devem ser, se possível descarregados, recolhidos, reciclados ou eliminados de forma ecológica.







**Sob reserva de alterações.**

**Italiano****Norme di sicurezza**

**AVVERTENZA: Leggere tutte le indicazioni di sicurezza e le istruzioni operative.** La mancata osservanza delle indicazioni di sicurezza e delle istruzioni può causare lesioni.

**Simboli**

I simboli sotto indicati sono necessari alla lettura ed alla comprensione delle istruzioni d'uso. È importante conoscere bene i simboli ed il rispettivo significato. Un'interpretazione corretta dei simboli contribuisce ad utilizzare meglio ed in modo più sicuro l'elettrotensile.

Simbolo	Significato
	Allarme generale di pericolo.
	Leggere le istruzioni d'uso.
	Direzione di reazione
	Direzione di movimento
	Accensione
	Spegnimento
CLICK!	Rumore percettibile
<b>MAX</b>	Massimo livello di riempimento
	Accessori

**Impiego**

- ▶ La persona che usa l'apparecchio può utilizzarlo esclusivamente in modo conforme alle norme d'uso. Tenere sempre presente le specifiche condizioni locali. Durante il lavoro stare sempre attenti alle altre persone ed in modo particolare ai bambini.
- ▶ Si raccomanda una particolare cautela se l'apparecchio viene utilizzato in altezza. Per un impiego più comodo utilizzare il cinturino per trasporto fornito in dotazione.
- ▶ Durante l'impiego dell'apparecchio non sporgersi dalla finestra.
- ▶ Non permettere in nessun caso l'uso dell'apparecchio a bambini, persone con capacità fisiche, sensoriali o mentali ridotte oppure a cui manchi esperienza e/o conoscenza e/o a persone che non abbiano familiarità con le presenti istruzioni. Le norme nazionali prevedono eventualmente dei limiti di restrizione relativamente all'età dell'operatore.
- ▶ I bambini dovrebbero essere sorvegliati per assicurarsi che non giochino con l'apparecchio.
- ▶ L'operatore è responsabile per terzi nel settore operativo.

**Utilizzo**

- ▶ Non dirigere mai il getto nebulizzato dall'applicatore verso persone oppure animali che si trovano nelle vicinanze.
- ▶ Non dirigere mai il getto nebulizzato dall'applicatore verso apparecchi elettrici.

- ▶ Non inserire alcun oggetto nell'apertura di aspirazione.
- ▶ Se l'apparecchio o il detergente possono danneggiare o scolorire una superficie, prima dell'impiego testare la compatibilità su un punto nascosto.
- ▶ Non utilizzare acidi non diluiti, acetone o solventi.
- ▶ Non utilizzare liquidi infiammabili.
- ▶ Per la pulizia di superfici non impiegare acqua bollente o molto calda, esiste pericolo di ustioni.
- ▶ Non utilizzare acqua molto calda o bollente nell'apparecchio o nell'applicatore a spruzzo.
- ▶ Non utilizzare acqua molto calda o bollente per pulire l'apparecchio.
- ▶ Non immergere l'apparecchio nell'acqua. Lo stesso contiene componenti elettrici.
- ▶ Non toccare e non inserire alcun oggetto conduttore (come cacciavite o simile) nella presa di carica.
- ▶ **Non effettuare alcuna modifica all'apparecchio.** Modifiche illecite possono pregiudicare la sicurezza dell'apparecchio, provocare un aumento della rumorosità e delle vibrazioni e causare cattive prestazioni.
- ▶ **Ricaricare l'apparecchio esclusivamente con la stazione di ricarica fornita in dotazione.**
- ▶ **L'apparecchio contiene batterie ricaricabili che non sono sostituibili.**

## Indicazioni di sicurezza per caricabatteria



### Leggere tutte le avvertenze di pericolo e le istruzioni operative.

In caso di mancato rispetto delle avvertenze di pericolo e delle istruzioni operative si potrà creare il pericolo di scosse elettriche, incendi e/o incidenti gravi.

### Conservare queste istruzioni per l'uso per l'impiego futuro.

- ▶ Non permettere in nessun caso l'uso dell'apparecchio per il giardinaggio a bambini, persone con capacità fisiche, sensoriali o mentali ridotte oppure a cui manchi esperienza e/o conoscenza e/o a persone che non abbiano familiarità con le presenti istruzioni. Le norme nazionali prevedono eventualmente dei limiti di restrizione relativamente all'età dell'operatore.
- ▶ **Sorvegliare i bambini.** In questo modo viene assicurato che i bambini non giochino con l'apparecchio.
- ▶ **Custodire il caricabatteria al riparo dalla pioggia o dall'umidità.** L'eventuale infiltrazione di acqua in un caricabatteria va ad aumentare il rischio d'insorgenza di scosse elettriche.
- ▶ **Avere cura di mantenere il caricabatteria sempre pulito.** Attraverso accumuli di sporcizia si crea il pericolo di una scossa elettrica.
- ▶ **Prima di ogni impiego controllare la stazione di ricarica ed il cavo USB. Se viene riscontrato un danno non utilizzare la stazione di ricarica. Non aprire da soli in nessun caso la stazione di ricarica. Tutte le riparazioni devono essere effettuate da un Centro di Assistenza Tecnica Bosch.** Stazioni di ricarica e cavi USB danneggiati aumentano il rischio di una scossa elettrica.
- ▶ **Non mettere in funzione la stazione di ricarica su superfici infiammabili (ad es. carta, tessuti ecc.) e in un ambiente facilmente infiammabile.** Esiste pericolo di incendio a causa del riscaldamento della stazione di ricarica che si verifica durante la ricarica.

## 28 | Italiano

- **In caso di danneggiamento dell'apparecchio possono fuoriuscire vapori. Aerare con aria fresca ed in caso di disturbi rivolgersi ad un medico.** I vapori possono irritare le vie respiratorie.

## Uso conforme alle norme

L'applicatore a spruzzo è idoneo per l'impiego domestico per la rimozione di sporco da superfici lisce, non porose come vetri, specchi e piastrelle.

L'apparecchio è idoneo per l'impiego domestico per l'aspirazione di liquidi da superfici lisce, non porose come vetri, specchi e piastrelle. Non adatto per l'aspirazione di polvere!

Le superfici possono essere verticali, angolate o orizzontali. Utilizzare detergente per lavavetri e aspiragocce. Per migliori risultati utilizzare il detergente per vetri Bosch.

## Volume di fornitura (vedere figura B)

Estrarre l'apparecchio con attenzione dall'imballaggio ed accertarsi che tutti i componenti che seguono facciano parte della fornitura:

- Lavavetri e aspiragocce
- Testa per pulizia 266 mm
- Testa per pulizia 133 mm
- Assemblaggio applicatore a spruzzo 110 mm
- Flacone applicatore a spruzzo 300 ml
- Testa applicatore a spruzzo 276 mm
- Panno in microfibra 276 mm
- Panno in microfibra 110 mm
- Cinturino per trasporto
- Microcavo USB
- Dispositivo di carica\*\*
- Manuale di istruzioni

In caso che un qualsiasi elemento dovesse mancare oppure dovesse essere danneggiato, mettersi in contatto con il rivenditore presso il quale avete acquistato la macchina.

\*\* varia secondo il Paese

## Componenti illustrati (vedi figure A e C)

La numerazione dei componenti illustrati si riferisce alla rappresentazione dell'elettrotensile sulle pagine con le rappresentazioni grafiche.

- 1 Tergivetro sostituibile 266 mm
- 2 Testa per pulizia 266 mm
- 3 Tasto di sbloccaggio per la testa per pulizia
- 4 Indicatore dello stato di carica della batteria
- 5 Interruttore di avvio/arresto
- 6 Copertura presa micro-USB
- 7 Serbatoio dell'acqua sporca
- 8 Chiusura per lo svuotamento dell'acqua sporca
- 9 Flacone applicatore a spruzzo

- 10 Grilletto
- 11 Ugello a spruzzo
- 12 Testa applicatore a spruzzo 110 mm
- 13 Testa applicatore a spruzzo 276 mm
- 14 Panno in microfibra 110 mm
- 15 Panno in microfibra 276 mm
- 16 Aggancio cinturino per trasporto
- 17 Cavo micro-USB
- 18 Stazione di ricarica\*\*
- 19 Cinturino per trasporto
- 20 Presa micro-USB
- 21 Tergivetro sostituibile 133 mm
- 22 Testa per pulizia 133 mm

L'accessorio illustrato oppure descritto non è compreso nel volume di fornitura standard. L'accessorio completo è contenuto nel nostro programma accessori.

\*\* varia secondo il Paese

## Dati tecnici

Lavavetri e aspiragocce a batteria		GlassVAC
Codice prodotto		3 600 HB7 0..
Tensione nominale	V=	3,6
Potenza nominale	W	15
Classe di sicurezza		IPX4
Peso in funzione della EPTA-Procedure 01:2014	kg	0,7
Temperatura ambientale consentita		
- Durante la ricarica e durante il funzionamento	°C	-5... +62
- Durante il magazzino	°C	+3... +43
Batteria ricaricabile		Ioni di litio
Tensione nominale	V=	3,6
Autonomia	Ah	2,0
Numero degli elementi della batteria ricaricabile		1
Stazione di ricarica		
Codice prodotto		
2 609 ...	EU	... 120 713
	UK	... 120 718
	AU/NZ	... 120 717
	KO	... 120 716
Corrente di carica	A	1,0
Tempo di ricarica (a batteria scaricata)	min	180
Peso in funzione della EPTA-Procedure 01:2014	kg	0,30 **
Classe di sicurezza		□ / II

\*\* varia secondo il Paese

## Montaggio ed uso

Scopo dell'operazione	Figura	Pagina
Componenti illustrati	<b>A</b>	147
Volume di fornitura	<b>B</b>	148
Ricarica della batteria	<b>C</b>	149
Montaggio/smontaggio della testa per pulizia	<b>D</b>	149
Riempimento dell'applicatore a spruzzo	<b>E</b>	150
Montaggio della testa dell'applicatore a spruzzo		
Applicazione del panno in microfibra 110 mm	<b>F</b>	150
Montaggio della testa dell'applicatore a spruzzo 276 mm	<b>G</b>	151
Applicazione del panno in microfibra 276 mm		
Smontaggio della testa dell'applicatore a spruzzo		
Impiego	<b>H-I</b>	152 - 154
Svuotamento del serbatoio dell'acqua sporca	<b>I</b>	154
Pulizia dell'apparecchio	<b>J-K</b>	154 - 155
Rimozione del panno in microfibra 110 mm	<b>L</b>	156
Pulizia del panno in microfibra		
Accessori	<b>M</b>	156

## Messa in funzione

- **Osservare la tensione di rete!** La tensione riportata sulla targhetta di identificazione del caricabatteria deve corrispondere alla tensione della rete elettrica di alimentazione.

## Individuazione dei guasti e rimedi

Problema	Possibili cause	Rimedi
L'apparecchio non si avvia	Batteria scaricata	Ricaricare la batteria
	Batteria troppo fredda/troppo calda	Riscaldare/raffreddare la batteria
Potenza di aspirazione limitata o assente	Testa per pulizia bloccata	Eliminare il bloccaggio nella testa per pulizia
	Chiusura assente	Sostituire la chiusura
L'apparecchio si spegne da solo	Batteria troppo fredda/troppo calda	Riscaldare/raffreddare la batteria
	Testa per pulizia bloccata	Eliminare il bloccaggio nella testa per pulizia
Acqua fuoriesce dall'apparecchio	Applicatore a spruzzo montato non correttamente	Montare correttamente l'applicatore a spruzzo
La batteria ricaricabile non si ricarica	Stazione di ricarica non collegata correttamente	Controllare la stazione di ricarica e i collegamenti del cavo USB
	Batteria troppo fredda/troppo calda	Riscaldare/raffreddare la batteria
Strisce sulla finestra	Tergivetro danneggiato	Sostituire il tergovetro (accessorio)
	Impiegata troppa forza	Impiegare meno forza
	Impiegata troppa poca forza	Impiegare più forza

**Nota bene:** La batteria ricaricabile viene fornita parzialmente carica. Per garantire l'intera potenza della batteria ricaricabile, prima del primo impiego ricaricare completamente la batteria ricaricabile nella stazione di ricarica.

La batteria ricaricabile a ioni di litio può essere ricaricata in qualsiasi momento senza ridurne la durata. Un'interruzione dell'operazione di ricarica non danneggia la batteria ricaricabile.

La batteria ricaricabile agli ioni di litio è protetta contro lo scaricamento completo.

L'apparecchio si ferma se la batteria ricaricabile è scarica.

### Caricare la batteria (vedi figure A e C)

**Nota bene:** La micropresa USB **20** per il collegamento del microcavo USB **17** è situata nell'impugnatura.

Se la ricarica della batteria è bassa l'indicatore dello stato di carica della batteria **4** lampeggia verde.

La batteria ricaricabile deve essere ricaricata se l'indicatore dello stato di carica della batteria **4** lampeggia rosso. Spegner l'apparecchio e ricaricare la batteria.

Con l'ausilio del microcavo USB fornito in dotazione **17** collegare l'apparecchio alla stazione di ricarica **18**. Inserire la stazione di ricarica **18** nella presa di corrente. L'operazione di ricarica inizia.

Durante l'operazione di ricarica si riscalda l'impugnatura dell'apparecchio. Questo è normale.

Durante l'operazione di ricarica l'indicatore dello stato di ricarica della batteria **4** è illuminato permanentemente rosso.

Quando la batteria è completamente ricaricata l'indicatore dello stato di ricarica della batteria **4** è illuminato **permanentemente verde**.

Quando l'operazione di ricarica è terminata staccare la stazione di ricarica dalla rete elettrica.

Si prega di attenersi alle indicazioni relative allo smaltimento.

30 | Nederlands

## Manutenzione e pulizia (vedi figura K)

Dopo l'impiego pulire sempre accuratamente l'apparecchio. Rimuovere la testa per pulizia dal corpo principale e sciacquarla.

Mentre la testa per pulizia **2** viene rimossa dall'apparecchio, riempire il serbatoio dell'acqua sporca **7** con acqua pulita e calda attraverso l'apertura della testa per pulizia fino alla linea Max. NON riempire il serbatoio dell'acqua sporca **7** attraverso l'apertura di scarico. Scuotere l'apparecchio ed eliminare l'acqua attraverso la chiusura **8**.

### Cura della testa per pulizia

Durante il magazzino proteggere da danneggiamenti la testa per pulizia.

Evitare che carta o cartone tocchino il tergovetro, da questo contatto la plastica può venire danneggiata.

Possono essere visibili sulla plastica macchie e linee. Questo è normale e non ha alcuna influenza sulla prestazione di pulizia.

## Assistenza clienti e consulenza impieghi

[www.bosch-pt.com](http://www.bosch-pt.com)

Per ogni tipo di richiesta o di ordinazione di pezzi di ricambio, è indispensabile comunicare sempre il codice prodotto a dieci cifre riportato sulla targhetta di fabbricazione dell'apparecchio per il giardinaggio.

### Italia

Officina Elettrotensili  
Robert Bosch S.p.A.  
Corso Europa 2/A  
20020 LAINATE (MI)  
Tel.: (02) 3696 2663  
Fax: (02) 3696 2662  
Fax: (02) 3696 8677  
E-Mail: [officina.elettrotensili@it.bosch.com](mailto:officina.elettrotensili@it.bosch.com)

### Svizzera

Sul sito [www.bosch-pt.com/ch/it](http://www.bosch-pt.com/ch/it) è possibile ordinare direttamente on-line i ricambi.  
Tel.: (044) 8471513  
Fax: (044) 8471553  
E-Mail: [Aftersales.Service@de.bosch.com](mailto:Aftersales.Service@de.bosch.com)

## Trasporto

Le batterie ricaricabili agli ioni di litio contenute sono soggette ai requisiti di legge relativi a merci pericolose. Le batterie ricaricabili possono essere trasportate su strada tramite l'utente senza ulteriori precauzioni.

In caso di spedizione tramite terzi (es.: trasporto aereo oppure spedizioniere) devono essere osservati particolari requisiti relativi ad imballo e marcatura. In questo caso per la preparazione del pezzo da spedire è necessario ricorrere ad un esperto per merce pericolosa.

## Smaltimento

Avviare ad un riciclaggio rispettoso dell'ambiente apparecchio, accessori ed imballaggi non più necessari.



Non gettare l'apparecchio tra i rifiuti domestici!

### Solo per i Paesi della CE:

Conformemente alla direttiva europea 2012/19/CE gli apparecchi diventati inservibili e, in base alla direttiva europea 2006/66/CE, le batterie ricaricabili/ batterie difettose o consumate devono essere raccolte separatamente ed essere inviate ad una riutilizzazione ecologica.

### Batterie ricaricabili/Batterie:

► **Batterie ricaricabili integrate possono essere rimosse per lo smaltimento esclusivamente da personale specializzato.** Aprendo la copertura della carcassa l'apparecchio può essere danneggiato irreparabilmente.

Non gettare le batterie ricaricabili/batterie tra i rifiuti domestici, nel fuoco o nell'acqua. Le batterie ricaricabili/batterie, possibilmente scariche, devono essere raccolte, riciclate oppure smaltite rispettando rigorosamente la protezione dell'ambiente.

Con ogni riserva di modifiche tecniche.

## Nederlands





### Veiligheidsvoorschriften

**WAARSCHUWING: Lees alle veiligheidsvoorschriften en aanwijzingen.** Als de veiligheidsvoorschriften en aanwijzingen niet in acht worden genomen, kan dit letsel tot gevolg hebben.

### Symbolen

De volgende symbolen zijn van betekenis voor het lezen en begrijpen van de gebruiksaanwijzing. Zorg ervoor dat u de symbolen en hun betekenis herkent. Het juiste begrip van de symbolen helpt u het elektrische gereedschap goed en veilig te gebruiken.

Symbol	Betekenis
	Algemene waarschuwing.
	Lees de gebruiksaanwijzing door.

Symbol	Betekenis
	Reactierichting
	Bewegingsrichting
	Inschakelen
	Uitschakelen
CLICK!	Hoorbaar geluid
<b>MAX</b>	Maximale vulhoogte
	Toebehoren

## Bediening

- ▶ De bedienende persoon mag het apparaat alleen volgens de voorschriften gebruiken. De plaatselijke omstandigheden moeten in acht worden genomen. Let tijdens de werkzaamheden goed op andere personen, in het bijzonder op kinderen.
- ▶ Bijzondere voorzichtigheid is geboden wanneer u het apparaat op een trap of ladder gebruikt. Met de meegeleverde draagriem wordt het gebruik gemakkelijker.
- ▶ Leun bij het gebruik van het apparaat niet uit het raam.
- ▶ Laat het apparaat nooit gebruiken door kinderen, personen met beperkte fysieke, sensorische of geestelijke vaardigheden of te weinig ervaring of kennis of personen die niet vertrouwd zijn met deze aanwijzingen. In uw land gelden eventueel voorschriften ten aanzien van de leeftijd van de bediener.
- ▶ Op kinderen dient toezicht te worden gehouden om er zeker van te zijn dat zij niet met het apparaat spelen.
- ▶ De bediener is verantwoordelijk voor andere personen in de werkomgeving.

## Gebruik

- ▶ Richt de sproeistraal van de applicator niet op personen of dieren in uw omgevingen.
- ▶ Richt de sproeistraal van de applicator niet op elektrische apparaten.
- ▶ Steek geen voorwerpen in de zuigopening.
- ▶ Als het apparaat of het reinigingsmiddel een oppervlak kunnen beschadigen of verkleuren, dient u de geschiktheid vóór het gebruik op een onopvallende plaats te testen.
- ▶ Gebruik geen onverdunde zuren, aceton of oplosmiddel.
- ▶ Gebruik geen brandbare vloeistoffen.
- ▶ Gebruik geen heet of kokend water voor het reinigen van oppervlakken, er bestaat verbrandingsgevaar.
- ▶ Gebruik geen heet of kokend water in het apparaat of in de sproeiapplicator.
- ▶ Gebruik geen heet of kokend water om het apparaat te reinigen.
- ▶ Dompel het apparaat niet in water onder. Het bevat elektrische componenten.
- ▶ Raak de oplaadaansluiting niet aan en steek daarin geen geleidende voorwerpen (zoals een schroevendraaier of iets dergelijks).
- ▶ **Verander het apparaat niet.** Ongeoorloofde veranderingen kunnen de veiligheid van het apparaat nadelig beïnvloeden en tot meer geluiden, trillingen en slechte prestaties leiden.
- ▶ **Laad het apparaat alleen met de meegeleverde oplader op.**

## ► Het apparaat bevat accu's die niet kunnen worden vervangen.

### Veiligheidsvoorschriften voor oplaadapparaten



#### Lees alle veiligheids waarschuwingen en alle voorschriften. Als

de waarschuwingen en voorschriften niet worden opgevolgd, kan dit een elektrische schok, brand of ernstig letsel tot gevolg hebben.

#### Bewaar de gebruiksaanwijzing om deze later te kunnen gebruiken.

► Laat dit tuingereedschap nooit gebruiken door kinderen, personen met beperkte fysieke, zintuiglijke of geestelijke vaardigheden of met beperkte ervaring of kennis of door personen die met deze aanwijzingen niet vertrouwd zijn. In uw land gelden eventueel voorschriften ten aanzien van de leeftijd van de bediener.

► **Houd toezicht op kinderen.** Daarmee wordt gewaarborgd dat kinderen niet met het gereedschap spelen.

► **Houd het oplaadapparaat uit de buurt van regen en vocht.** Het binnendringen van water in het oplaadapparaat vergroot het risico van een elektrische schok.

► **Houd het oplaadapparaat schoon.** Door vervuiling bestaat gevaar voor een elektrische schok.

► **Controleer voor elk gebruik de oplader en de USB-kabel. Als een defect wordt vastgesteld, gebruik de oplader dan niet. Open de oplader nooit zelf. Alle reparaties moeten worden uitgevoerd door een Bosch Service Center.** Beschadigde opladers en USB-kabels verhogen het risico van een elektrische schok.

► **Gebruik de oplader niet op een ontvlambare ondergrond (zoals papier of textiel) of in een brandbare omgeving.** Vanwege de bij het opladen optredende verwarming van de oplader bestaat brandgevaar.

► **Bij beschadiging van het apparaat kunnen dampen vrijkomen. Zorg voor frisse lucht en raadpleeg bij klachten een arts.** De dampen kunnen de luchtwegen irriteren.

### Gebruik volgens bestemming

De sproeiapplicator is bestemd voor huishoudelijk gebruik, voor het verwijderen van vuil van gladde, niet poreuze oppervlakken zoals glas, spiegels en tegels.

Het apparaat is bestemd voor huishoudelijk gebruik, voor het opzuigen van vloeistoffen van gladde, niet poreuze oppervlakken zoals glas, spiegels en tegels. Niet geschikt voor het zuigen van stof!

De oppervlakken kunnen verticaal, horizontaal en voorzien van hoeken zijn.

Gebruik reinigingsmiddel voor raamwissers. Gebruik voor optimale resultaten Bosch glasreiniger.

### Meegeleverd (zie afbeelding B)

Neem het gereedschap voorzichtig uit de verpakking. Controleer of de volgende delen compleet zijn:

- Raamwisser
- Reinigingskop 266 mm
- Reinigingskop 133 mm
- Sproeiapplicator samenbouw 110 mm
- Sproeiapplicatorfles 300 ml
- Sproeiapplicatorkop 276 mm
- Microvezeldoek 276 mm
- Microvezeldoek 110 mm
- Draagriem
- Micro-USB-kabel
- Oplaadapparaat\*\*
- Gebruiksaanwijzing

Neem contact op met uw leverancier wanneer er onderdelen ontbreken of beschadigd zijn.

\*\*verschilt per land

### Afgebeelde componenten (zie afbeeldingen A en C)

De componenten zijn genummerd zoals op de afbeelding van het gereedschap op de pagina met afbeeldingen.

- 1 Vervangbaar wisblad 266 mm
- 2 Reinigingskop 266 mm
- 3 Ontgrendelingsknop voor de reinigingskop
- 4 Accuoplaadindicatie
- 5 Aan/uit-schakelaar
- 6 Afdekking micro-USB-bus
- 7 Vuilwatertank
- 8 Dop voor het leegmaken van de vuilwatertank
- 9 Sproeiapplicatorfles
- 10 Trekker
- 11 Sproeier
- 12 Sproeiapplicatorkop 110 mm
- 13 Sproeiapplicatorkop 276 mm
- 14 Microvezeldoek 110 mm



- 15 Microvezeldoek 276 mm
- 16 Opname draagriem
- 17 Micro-USB-kabel
- 18 Oplaadapparaat\*\*
- 19 Draagriem
- 20 Micro-USB-bus
- 21 Vervangbaar wisblad 133 mm
- 22 Reinigingskop 133 mm

**Niet elk afgebeeld en beschreven toebehoren wordt standaard meegeleverd. Het volledige toebehoren vindt u in ons toebehoren-programma.**

\*\* verschilt per land

## Technische gegevens

Accu-raamwisser	GlassVAC	
Productnummer		3 600 HB7 0..
Nominale spanning	V=	3,6
Nominaal vermogen	W	15
Isolatieklasse		IPX4
Gewicht volgens EPTA-Procedure 01:2014	kg	0,7
Toegestane omgevingstemperatuur		
- tijdens opladen en gebruik*	°C	-5... +62
- tijdens bewaren	°C	+3... +43
Accu	Li-Ion	
Nominale spanning	V=	3,6
Capaciteit	Ah	2,0
Aantal accucellen		1
Oplaadapparaat		
Productnummer		
2 609 ...	EU	... 120 713
	UK	... 120 718
	AU/NZ	... 120 717
	KO	... 120 716
Laadstroom	A	1,0
Oplaadtijd (bij lege accu)	min	180
Gewicht volgens EPTA-Procedure 01:2014	kg	0,30 **
Isolatieklasse		□ / II

\*\* verschilt per land

## Montage en gebruik

Handelingsdoel	Afbeelding	Pagina
Afgebeelde componenten	<b>A</b>	147
Meegeleverd	<b>B</b>	148
Accu opladen	<b>C</b>	149
Reinigingskop monteren of demonteren	<b>D</b>	149
Sproeiapplicator vullen	<b>E</b>	150
Sproeiapplicatorkop monteren		

Handelingsdoel	Afbeelding	Pagina
Microvezeldoek 110 mm aanbrengen	<b>F</b>	150
Sproeiapplicatorkop 276 mm monteren	<b>G</b>	151
Microvezeldoek 276 mm aanbrengen		
Sproeiapplicatorkop demonteren		
Werkwijze	<b>H-I</b>	152 - 154
Vuilwatertank leegmaken	<b>I</b>	154
Apparaat reinigen	<b>J-K</b>	154 - 155
Microvezeldoek 110 mm verwijderen	<b>L</b>	156
Microvezeldoek reinigen		
Toebehoren	<b>M</b>	156

## Ingebruikneming

► **Let op de netspanning!** De spanning van de stroombron moet overeenkomen met de gegevens op het typeplaatje van het oplaadapparaat.

**Opmerking:** De accu wordt gedeeltelijk opgeladen geleverd. Om de accu zijn volledige capaciteit te laten verkrijgen, laadt u voor het eerste gebruik de accu volledig in de oplader op.

De Lithium-Ion-accu kan op elk moment worden opgeladen zonder de levensduur te verkorten. Een onderbreking van het opladen schaadt de accu niet.

De lithiumionaccu is beschermd tegen te sterk ontladen.

Het apparaat stopt als de accu helemaal leeg is.

### Accu opladen (zie afbeeldingen A en C)

**Opmerking:** De Micro-USB-aansluiting **20** voor het aansluiten van de Micro-USB-kabel **17** bevindt zich in de greep.

Is de acculading gering, knippert de accu-oplaadindicatie **4** groen.

De accu moet worden opgeladen als de accu-oplaadindicatie **4** rood knippert. Schakel het apparaat uit en laad de accu op. Sluit het apparaat met de meegeleverde Micro-USB-kabel **17** aan op de oplader **18**. Steek de oplader **18** in het stopcontact. Het opladen begint.

Tijdens het opladen wordt de greep van het apparaat warm. Dat is normaal.

De accu-oplaadindicatie **4** brandt tijdens het opladen continu rood. Is de accu volledig opgeladen, brandt de accu-oplaadindicatie **4** **continu groen**.

Trek de oplader uit het stopcontact als het opladen beëindigd is.

Neem de voorschriften ten aanzien van de afvalverwijdering in acht.

34 | Nederlands

## Storingen opsporen

Symptomen	Mogelijke oorzaak	Oplossing
Apparaat start niet	Accu leeg	Accu opladen
	Accu te koud of te heet	Accu laten opwarmen of afkoelen
Beperkt of helemaal geen zuigvermogen	Reinigingskop geblokkeerd	De blokkering van de reinigingskop ongedaan maken
	Dop ontbreekt	Dop vervangen
Apparaat wordt vanzelf uitgeschakeld	Accu te koud of te heet	Accu laten opwarmen of afkoelen
	Reinigingskop geblokkeerd	De blokkering van de reinigingskop ongedaan maken
Er komt water uit het apparaat	Sproeiapplicator niet juist gemonteerd	Sproeiapplicator juist monteren
Accu laadt niet op	Oplader niet juist aangesloten	Oplader en USB-kabelverbindingen controleren
	Accu te koud of te heet	Accu laten opwarmen of afkoelen
Strepen op de ramen	Wisserblad beschadigd	Wisserblad vervangen (toebehoren)
	Te veel kracht gebruikt	Minder kracht gebruiken
	Te weinig kracht gebruikt	Meer kracht gebruiken

## Onderhoud en reiniging (zie afbeelding K)

Reinig het apparaat altijd grondig na gebruik.

Verwijder de reinigingskop van het apparaat en spoel de reinigingskop.

Nadat u de reinigingskop **2** verwijderd heeft, vult u de vuilwatertank **7** met schoon, warm water door de opening van de reinigingskop tot aan de markering max. Vul de vuilwatertank **7** NIET via de aftapopening. Schud de machine en giet het water af via de aftapopening **8**.

### Onderhoud reinigingskop

Bescherm de reinigingskop tegen beschadiging voordat u het apparaat opbergt.

Voorkom dat papier of karton het wisserblad raken. Anders kan de kunststof beschadigd worden.

Op de kunststof kunnen vlekken en lijnen te zien zijn. Dit is normaal en heeft geen invloed op het reinigingsvermogen.

## Klantenservice en gebruikadviezen

### www.bosch-pt.com

Vermeld bij vragen en bestellingen van vervangingsonderdelen altijd het uit tien cijfers bestaande zaaknummer volgens het typeplaatje van het tuingereedschap.

#### Nederland

Tel.: (076) 579 54 54  
Fax: (076) 579 54 94  
E-mail: gereedschappen@nl.bosch.com

#### België

Tel.: (02) 588 0589  
Fax: (02) 588 0595  
E-mail: outillage.gereedschap@be.bosch.com

## Vervoer

Op de meegeleverde Lithium-Ion-accu's zijn de eisen voor het vervoer van gevaarlijke stoffen van toepassing. De accu's kunnen door de gebruiker zonder verdere voorwaarden over de weg worden vervoerd.

Bij de verzending door derden (bijv. luchtvervoer of expeditiebedrijf) moeten bijzondere eisen ten aanzien van verpakking en markering in acht worden genomen. In deze gevallen moet bij de voorbereiding van de verzending een deskundige voor gevaarlijke goederen worden geraadpleegd.

## Afvalverwijdering

Apparaat, toebehoren en verpakkingen moeten op een voor het milieu verantwoorde wijze worden gerecycled.

Gooi het apparaat niet bij het huisvuil.



### Alleen voor landen van de EU:

Volgens de Europese richtlijn 2012/19/EG moeten niet meer bruikbare apparaten en volgens de Europese richtlijn 2006/66/EG moeten defecte of lege accu's en batterijen apart worden ingezameld en op een voor het milieu verantwoorde wijze worden hergebruikt.

### Accu's en batterijen:

► **Geïntegreerde accu's mogen alleen door daarvoor opgeleid personeel worden verwijderd als deze moeten worden afgevoerd.** Door het openen van de behuizing kan het apparaat onbruikbaar.

Gooi accu's of batterijen niet bij het huisvuil en evenmin in het vuur of het water. Accu's en batterijen moeten, indien mogelijk leeg, worden ingezameld, gerecycled of op een voor het milieu verantwoorde wijze worden afgevoerd.

**Wijzigingen voorbehouden.**







## Dansk

### Sikkerhedsinstrukser

**ADVARSEL: Læs alle sikkerhedsinstrukser og anvisninger.** I tilfælde af forsømmelser i forbindelse med overholdelse af sikkerhedsinstrukserne og anvisningerne er der risiko for kvæstelser.

### Symboler

De efterfølgende symboler er af betydning for at kunne læse og forstå driftsvejledningen. Læg mærke til symbolerne og overhold deres betydning. En rigtig forståelse af symbolerne er med til at sikre en god og sikker brug af elværktøjet.

Symbol	Betydning
	Generel sikkerhedsadvarsel.
	Læs brugsanvisningen.
	Reaktionsretning
	Bevægelsesretning
	Start
	Stop
<b>CLICK!</b>	Hørbar støj
<b>MAX</b>	maks. påfyldningshøjde
	Tilbehør

### Betjening

- ▶ Brugeren må kun benytte maskinen i henhold til ovenstående punkter. Tag hensyn til omgivelserne. Hold øje med andre personer, især børn, når der arbejdes med maskinen.
- ▶ Vær særlig forsigtig, når produktet bruges i højden. Brug den medleverede bærerem, det gør brugen nemmere.

- ▶ Læn dig ikke ud af vinduet, når produktet bruges.
- ▶ Tillad aldrig børn, personer med begrænsede fysiske, sensoriske eller psykiske evner eller med manglende erfaring og/eller med manglende viden og/eller personer, der ikke er fortrolige med disse instrukser, at bruge produktet. Nationale forskrifter kan bestemme alderen på den person, som må betjene haveværktøjet.
- ▶ Børn bør holdes under opsyn for at forhindre, at de leger med produktet.
- ▶ Brugeren bærer ansvaret for tredjemand, der opholder sig i arbejdsområdet.

### Brug

- ▶ Ret ikke sprøjtestrålen fra applikatoren mod personer eller dyr, der opholder sig i nærheden af dig.
- ▶ Ret ikke sprøjtestrålen fra applikatoren mod elektriske produkter.
- ▶ Stik ikke genstande ind i sugeåbningen.
- ▶ Hvis produktet eller rengøringsmidlet kan beskadige eller misfarve en overflade, skal det testes inden brug på et skjult sted.
- ▶ Brug ikke ufortyndet syre, acetone eller opløsningsmiddel.
- ▶ Brug ikke brændbare væsker.
- ▶ Brug ikke kogende eller hedt vand til at rengøre overflader med, fare for skoldning.
- ▶ Brug ikke hedt eller kogende vand i produktet eller i sprøjteapplikatoren.
- ▶ Brug ikke hedt eller kogende vand til at rengøre produktet med.

- ▶ Dyp ikke produktet i vand. Det indeholder elektriske komponenter.
- ▶ Berør og stik ingen ledende genstande (som f.eks. skruetrækker eller lignende) ind i ladebøsningen.
- ▶ **Udfør ikke ændringer på produktet.** Ikke tilladte ændringer kan forringe dit produkts sikkerhed, føre til mere støj og større vibrationer og dårlig ydelse.
- ▶ **Oplad kun produktet med det medleverede ladeaggregat.**
- ▶ **Produktet indeholder akkuer, der ikke kan udskiftes.**
- ▶ **Ladeaggregatet må ikke udsættes for regn eller fugtighed.** Indtrængning af vand i ladeaggregatet øger risikoen for elektrisk stød.
- ▶ **Renhold ladeaggregatet.** Snavs øger faren for elektrisk stød.
- ▶ **Kontrollér altid ladeaggregatet og USB-kablet før brug. Konstateres en skade, bruges ladeaggregatet ikke. Forsøg aldrig selv at åbne ladeaggregatet. Alle reparationer skal gennemføres af et Bosch Service Center.** Beskadigede ladeaggregater og USB-kabler øger risikoen for elektrisk stød.
- ▶ **Brug ikke ladeaggregatet på antændelige overflader (f.eks. papir, tekstiler osv.) og/eller i brændbare omgivelser.** Ladeaggregatet bliver varmt under opladningen. Brandfare!
- ▶ **Beskadiges produktet, kan dampe sive ud. Tilfør frisk luft og søg læge, hvis du føler dig utilpas.** Dampene kan irritere luftvejene.

### Sikkerhedsforskrifter for ladeaggregater



**Læs alle sikkerhedsinstrukser og anvisninger.** I tilfælde af manglende

overholdelse af sikkerhedsinstrukserne og anvisningerne er der risiko for elektrisk stød, brand og/eller alvorlige kvæstelser.

### Opbevar denne vejledning til senere brug.

- ▶ Tillad aldrig børn, personer med begrænsede fysiske, sensoriske eller psykiske evner eller med manglende erfaring og/eller med manglende viden og/eller personer, der ikke er fortrolige med disse instrukser, at bruge haveværktøjet. Nationale forskrifter kan bestemme alderen på den person, som må betjene haveværktøjet.
- ▶ **Sørg for, at børn er under opsyn.** Dermed sikres det, at børn ikke leger med værktøjet.

### Beregnet anvendelse

Sprøjteapplikatoren er beregnet til at blive brugt i husholdningen til at fjerne snavs fra glatte, ikke porøse overflader som f.eks. glas, spejle og fliser.

Produktet er beregnet til at blive brugt i husholdningen til at opsuge væsker fra glatte, ikke porøse overflader som f.eks. glas, spejle og fliser. Ikke egnet til at opsuge støv!

Overfladerne kan bære lodrette, vinkelformede eller vandrette.

Brug rengøringsmiddel til vinduessuger. Det bedste resultat opnås ved at bruge Bosch glasrens.

### Leveringsomfang (se figur B)

Tag maskinen forsigtigt ud af emballagen. Kontrollér, at dele er fri for mangler:

- Vinduessuger
- Rengøringshoved 266 mm
- Rengøringshoved 133 mm
- Sprøjteapplikator samling 110 mm
- Sprøjteapplikatorflaske 300 ml
- Sprøjteapplikatorhoved 276 mm
- Mikrofiberklud 276 mm
- Mikrofiberklud 110 mm
- Bærerem
- Micro-USB-kabel
- Ladeaggregat\*\*
- Betjeningsvejledning

Hvis nogle dele mangler eller er beskadigede, bedes du kontakte den forhandler, hvor du har købt haveværktøjet.

\*\* landespecifik

## Illustrerede komponenter (se Fig. A og C)

Nummereringen af de illustrerede komponenter refererer til illustrationen af ladeaggregatet på illustrationssiden.

- 1 Udskifteligt viskerblad 266 mm
- 2 Rengøringshoved 266 mm
- 3 Oplåsningsstast til rengøringshoved
- 4 Akku-ladetilstandsindikator
- 5 Start-stop-kontakt
- 6 Afdækning mikro-USB-bøsning
- 7 Snavsvandsbeholder
- 8 Lås til tømning af snavsvand
- 9 Sprøjteappikatorflaske
- 10 Aftrækker
- 11 Spraydyse
- 12 Sprøjteappikatorhoved 110 mm
- 13 Sprøjteappikatorhoved 276 mm
- 14 Mikrofiberklud 110 mm
- 15 Mikrofiberklud 276 mm
- 16 Holder bærerem
- 17 Micro-USB-kabel
- 18 Ladeaggregat\*\*
- 19 Bærerem
- 20 Mikro-USB-bøsning
- 21 Udskifteligt viskerblad 133 mm
- 22 Rengøringshoved 133 mm

Tilbehør, som er illustreret og beskrevet i brugsanvisningen, er ikke indeholdt i leveringen. Det fuldstændige tilbehør findes i vores tilbehørsprogram.

\*\* landespecifik

## Tekniske data

Akku-vinduessuger	GlassVAC	
Typenummer		3 600 HB7 0..
Nominel spænding	V=	3,6
Nominel effekt	W	15
Beskyttelsesklasse		IPX4
Vægt svarer til EPTA-Procedure 01:2014	kg	0,7
tilladt omgivelsestemperatur		
– under ladning og under drift	°C	-5... +62
– under opbevaring	°C	+3... +43
<b>Akku</b>		<b>Li-Ion</b>
Nominel spænding	V=	3,6
Kapacitet	Ah	2,0
Antal akkuceller		1

\*\* landespecifik

Akku-vinduessuger	GlassVAC	
<b>Ladeaggregat</b>		
Typenummer		
2 609 ...	EU	... 120 713
	UK	... 120 718
	AU/NZ	... 120 717
	KO	... 120 716
Ladestrøm	A	1,0
Ladetid (tom akku)	min	180
Vægt svarer til EPTA-Procedure 01:2014	kg	0,30**
Beskyttelsesklasse		□ / II

\*\* landespecifik

## Montering og drift

Handlingsmål	Fig.	Side
Illustrerede komponenter	<b>A</b>	147
Leveringsomfang	<b>B</b>	148
Akku lades	<b>C</b>	149
Rengøringshoved monteres/afmonteres	<b>D</b>	149
Sprøjteappikator fyldes op	<b>E</b>	150
Sprøjteappikatorhoved monteres		
Mikrofiberklud 110 mm anbringes	<b>F</b>	150
Sprøjteappikatorhoved 276 mm monteres	<b>G</b>	151
Mikrofiberklud 276 mm anbringes		
Sprøjteappikatorhoved afmonteres		
Arbejdsproces	<b>H-I</b>	152-154
Snavsvandsbeholder tømmes	<b>I</b>	154
Produkt rengøres	<b>J-K</b>	154-155
Mikrofiberklud 110 mm fjernes	<b>L</b>	156
Mikrofiberklud rengøres		
Tilbehør	<b>M</b>	156

## Ibrugtagning

► **Kontroller netspændingen!** Strømkildens spænding skal stemme overens med angivelserne på ladeaggregatets typeskilt.

**Bemærk:** Akkuen er delvist opladet, når den udleveres. For at sikre at akkuen fungerer 100% lades akkuen fuldstændigt i ladeaggregatet før første ibrugtagning.

Li-ion-akkuen kan oplades til enhver tid, uden at levetiden forkortes. En afbrydelse af opladningen beskadiger ikke akkuen.

Li-ion-akkuen er udstyret med en beskyttelse, som forhindrer afladning.

Produktet stopper, når akkuen er afladet.

## 38 | Dansk

**Opladning af akku (se Fig. A og C)**

**Bemærk:** Micro-USB-bøsningen **20** bruges til at tilslutte Micro-USB-kablet **17** findes i grebet.

Er akkuladningen lav, blinker akku-ladetilstandsindikatoren **4** grøn.

Akkuen skal lades, når akku-ladetilstandsindikatoren **4** blinker rød. Sluk for produktet og oplad akkuen.

Forbind produktet med det medleverede Micro-USB-kabel **17** med ladeaggregatet **18**. Sæt ladeaggregatet **18** i stikdåsen. Opladningen går i gang.

Under opladningen bliver maskinens håndgreb varmt. Dette er normalt.

Akku-ladetilstandsindikatoren **4** lyser rød under hele opladningen. Når akkuen er helt opladet, lyser akku-ladetilstandsindikatoren **4 grøn hele tiden**.

Afbryd ladeaggregatet fra strømmen, når opladningen er færdig.

Læs og overhold henvisningerne mhr. bortskaffelse.

**Fejlsøgning**

Symptom	Mulig årsag	Afhjælpning
Produkt starter ikke	Akkuen er afladt	Oplad akku
	Akkuen er for kold/varm	Opvarm/afkøl akkuen
Indskrænket eller slet ingen sugeeffekt	Rengøringshoved blokeret	Fjern blokeringen i rengøringshovedet
	Lås er væk	Erstat lås
Produkt slukker	Akkuen er for kold/varm	Opvarm/afkøl akkuen
	Rengøringshoved blokeret	Fjern blokeringen i rengøringshovedet
Vand strømmer ud af produktet	Sprøjteappikator er ikke monteret rigtigt	Monter sprøjteappikator rigtigt
Akku lader ikke	Ladeaggregat er ikke tilsluttet rigtigt	Kontroller ladeaggregat og USB-kabelforbindelser
	Akkuen er for kold/varm	Opvarm/afkøl akkuen
Striber på vinduet	Viskerblad er beskadiget	Erstat viskerblad (tilbehør)
	Der er brugt for meget kraft	Brug mindre kraft
	Der er brugt for lidt kraft	Brug mere kraft

**Vedligeholdelse og rengøring (se Fig. K)**

Rengør altid produktet grundigt efter brug.

Fjern rengøringshovedet fra hoveddelen og skyl det.

Mens rengøringshovedet **2** fjernes fra produktet, fyldes snavsandsbeholderen **7** med rent, varmt vand gennem åbningen på rengøringshovedet op til Max-linjen. Fyld IKKE snavsandsbeholderen **7** via aftåpningsåbningen. Ryst produktet og hæld vandet ud gennem låsen **8**.

**Pleje af rengøringshoved**

Beskyt rengøringshovedet mod beskadigelser under opbevaringen.

Undgå, at papir eller karton berører viskerbladet, da dette kan føre til en beskadigelse af plastmaterialet.

På plastmaterialet kan der ses pletter og linjer. Dette er helt normalt og påvirker ikke rengøringsarbejdet.

**Kundeservice og brugerrådgivning**

[www.bosch-pt.com](http://www.bosch-pt.com)

Det 10-cifrede typenummer på haveværktøjets typeskilt skal altid angives ved forespørgsler og bestilling af reservedele.

**Dansk**

Bosch Service Center

Telegrafvej 3

2750 Ballerup

På [www.bosch-pt.dk](http://www.bosch-pt.dk) kan der online bestilles reservedele eller oprettes en reparations ordre.

Tlf. Service Center: 44898855

Fax: 44898755

E-Mail: [vaerktoej@dk.bosch.com](mailto:vaerktoej@dk.bosch.com)

**Transport**

De indeholdte Li-Ion-akkuer overholder bestemmelserne om farligt gods. Akkuerne kan transporteres af brugeren på offentlig vej uden yderligere pålæg.

Ved forsendelse gennem tredjemand (f.eks.: lufttransport eller spedition) skal særlige krav vedr. emballage og mærkning overholdes. Her skal man kontakte en faregodsekspert, før forsendelsesstykket forberedes.

## Bortskaffelse

Værktøj, tilbehør og emballage skal genbruges på en miljøvenlig måde.



Smid ikke produktet ud sammen med det almindelige husholdningsaffald!

### Gælder kun i EU-lande:

Iht. det europæiske direktiv 2012/19/EU skal kasserede produkter og iht. det europæiske direktiv 2006/66/EF skal defekte eller opbrugte akkuer/batterier indsamles separat og genbruges iht. gældende miljøforskrifter.

### Akkuer/batterier:

- **Integrerede akkuer må kun tages ud, når de skal bortskaffes af specialiseret personale.** Produktet kan blive ødelagt, hvis husets skal åbnes.

Akkuer/batterier må ikke smides ud sammen med det almindelige husholdningsaffald, ej heller brændes eller smides i vandet. Akkuer/batterier skal hvis muligt aflades, indsamles, genbruges eller bortskaffes iht. gældende miljøforskrifter.

Ret til ændringer forbeholdes.

## Svenska

### Säkerhetsanvisningar

**WARNING: Läs noga igenom alla säkerhetsanvisningar och instruktioner.** Om säkerhetsanvisningarna och instruktionerna ignoreras kan kroppsskada orsakas.

### Symboler

Symbolerna nedan är viktiga för att kunna läsa och förstå bruksanvisningen. Lägg symbolerna och deras betydelse på minnet. Korrekt tolkning av symbolerna hjälper till att bättre och säkrare använda elverktyget.

Symbol	Betydelse
	Allmän varning för riskmoment.
	Läs noga igenom bruksanvisningen.
	Reaktionsriktning

Symbol	Betydelse
	Rörelseriktning
	Inkoppling
	Urkoppling
CLICK!	Hörbart ljud
MAX	maximal fyllhöjd
	Tillbehör

## Användning

- Högtryckstvätten får endast användas för avsett ändamål. Ta hänsyn till lokala förhållanden. Under arbetet se upp för obehöriga personer och speciellt då barn.
- Särskild varsamhet bör iaktas då redskapet används högt uppe. Använd medföljande handlovsrem för bekvämt bruk.
- Luta inte ut genom fönstret vid användning av redskapet.
- Låt aldrig barn, personer med begränsad fysisk, sensorisk eller psykisk förmåga eller erfarenhet och/eller bristande kunskap och/eller personer som inte är bekanta med dessa instruktioner använda redskapet. Nationella föreskrifter begränsar eventuellt tillåten ålder för användning.
- Barn bör övervakas för att säkerställa att de inte leker med redskapet.
- Användaren ansvarar för utomstående på arbetsområdet.

## Användning

- Rikta inte applikatorns sprutstråle mot personer eller djur som är i närheten.

## 40 | Svenska

- ▶ Rikta inte applikatorns sprutstråle mot elektriska apparater.
- ▶ Stick inte in föremål i sugöppningen.
- ▶ Om redskapet eller reningsmedlet eventuellt kan skada eller missfärga en yta, bör lämpligheten testas på ett diskret ställe före användning.
- ▶ Använd inga koncentrerade syror, aceton eller lösningsmedel.
- ▶ Använd inte brännbara vätskor.
- ▶ Använd inte kokande eller hett vatten för rengöring av ytor, skållningsrisk förestår.
- ▶ Använd inte kokande eller hett vatten i redskapet eller i sprutapplikatorn.
- ▶ Använd inte kokande eller hett vatten för rengöring av redskapet.
- ▶ Doppa inte ned redskapet i vatten. Det innehåller elektriska komponenter.
- ▶ Berör inte och stick inte in ledande föremål (som skruvmejsel eller liknande) i laddningshylsan.
- ▶ **Gör inga förändringar på redskapet.** Otillåtna förändringar kan möjligt påverka redskapets säkerhet och leda till kraftigare buller och vibrationer samt dålig effekt.
- ▶ **Ladda redskapet endast med medlevererad laddare.**
- ▶ **Redskapet innehåller batterier, som inte kan bytas.**

### Säkerhetsanvisningar för laddare



**Läs noga igenom alla säkerhetsanvisningar och**

**instruktioner.** Fel som uppstår till följd av att säkerhetsanvisningarna och

instruktionerna inte följts kan orsaka elstöt, brand och/eller allvarliga personskador.

### Ta vara på denna instruktion för senare användning.

- ▶ Låt aldrig barn, personer med begränsad fysisk, sensorisk eller psykisk förmåga eller erfarenhet och/eller bristande kunskap och/eller personer som inte är bekanta med dessa instruktioner använda trädgårdsredskapet. Nationella föreskrifter begränsar eventuellt tillåten ålder för användning.
- ▶ **Håll barn under uppsikt.** Därvid säkerställs att barn inte leker med elverktyget.
- ▶ **Skydda laddaren mot regn och väta.** Tränger vatten in i laddaren ökar risken för elektrisk stöt.
- ▶ **Håll laddaren ren.** Förorening kan leda till elektrisk stöt.
- ▶ **Kontrollera laddaren och USB-kabeln före varje användning. Om skador fastställts får laddaren inte användas. Öppna aldrig laddaren på egen hand. Alla reparationer bör utföras i Bosch Service Center.** Skadade laddare och USB-kablar ökar risken för elstöt.
- ▶ **Använd inte laddaren på lättantändligt underlag (t.ex. papper, textilier mm) resp. i brännbar omgivning.** När laddaren vid laddning värms upp kan risk för brand uppstå.
- ▶ **Om redskapet skadats kan ånga uppstå. Tillför friskluft och uppsök läkare vid åkommor.** Ångorna kan leda till irritation i andningsvägarna.

### Ändamålsenlig användning

Sprutapplikatorn är avsedd för användning i hushåll, för att avlägsna smuts från glatta, inte porösa ytor som glas, speglar och kakel.

Redskapet är avsett för användning i hushåll, för uppsugning av vätskor. från glatta, inte porösa ytor som glas, speglar och kakel. Lämpar sig inte för dammsugning.

Ytorna kan vara lodräta, sneda eller horisontella.

Använd för fönstersugare avsedda reningsmedel. Använd Bosch glasrengöringsmedel för bästa resultat.



## Leveransen omfattar (se bild B)

Plocka försiktigt upp elredskapet ur förpackningen och kontrollera att följande delar finns med:

- Fönstersugare
- Reningshuvud 266 mm
- Reningshuvud 133 mm
- Sprutapplikator monterad 110 mm
- Sprutapplikatorflaska 300 ml
- Sprutapplikatorhuvud 276 mm
- Mikrofiberduk 276 mm
- Mikrofiberduk 110 mm
- Handlovsrem
- Mikro-USB-kabel
- Laddare\*\*
- Bruksanvisning

Om delar saknas eller om de är skadade, ta genast kontakt med återförsäljaren.

\*\* landsspecifik

## Illustrerade komponenter (se bilderna A och C)

Numreringen av komponenterna hänvisar till illustration av elredskapet på grafiksidan.

- 1 Utbytbart torkarblad 266 mm
- 2 Reningshuvud 266 mm
- 3 Upplåsningsknapp för reningshuvudet
- 4 Batteriladdningsindikator
- 5 Strömställare Till/Från
- 6 Skydd micro-USB-uttag
- 7 Smutsvattentank
- 8 Lock för tömning av smutsvatten
- 9 Sprutapplikatorflaska
- 10 Avtryckare
- 11 Sprutmunstycke
- 12 Sprutapplikatorhuvud 110 mm
- 13 Sprutapplikatorhuvud 276 mm
- 14 Mikrofiberduk 110 mm
- 15 Mikrofiberduk 276 mm
- 16 Fäste för handlovsrem
- 17 Micro-USB-kabel
- 18 Laddare\*\*
- 19 Handlovsrem
- 20 Micro-USB-uttag
- 21 Utbytbart torkarblad 133 mm
- 22 Reningshuvud 133 mm

I bruksanvisningen avbildat och beskrivet tillbehör ingår inte i standardleveransen. I vårt tillbehörsprogram beskrivs allt tillbehör som finns.

\*\* landsspecifik

## Tekniska data

Sladdlös fönstersugare		GlassVAC	
Produktnummer		3 600 HB7 0..	
Märkspänning	V=	3,6	
Märkeffekt	W	15	
Skyddsklass		IPX4	
Vikt enligt EPTA-Procedure 01:2014	kg	0,7	
tillåten omgivningstemperatur			
- vid laddning och användning	°C	-5... +62	
- vid lagring	°C	+3...+43	
<b>Batteri</b>		<b>Li-jon</b>	
Märkspänning	V=	3,6	
Kapacitet	Ah	2,0	
Antal battericeller		1	
<b>Laddare</b>			
Produktnummer			
2 609 ...	EU	... 120 713	
	UK	... 120 718	
	AU/NZ	... 120 717	
	KO	... 120 716	
Laddningsström	A	1,0	
Laddningstid (batteriet urladdat)	min	180	
Vikt enligt EPTA-Procedure 01:2014	kg	0,30 **	
Skyddsklass		□ / II	

\*\* landsspecifik

## Montering och drift

Handlingsmål	Figur	Sida
Illustrerade komponenter	<b>A</b>	147
Leveransen omfattar	<b>B</b>	148
Ladda batteriet	<b>C</b>	149
Montera/demontera reningshuvudet	<b>D</b>	149
Fyll sprutapplikatorn	<b>E</b>	150
Montera sprutapplikatorhuvudet		
Sätt dit 110 mm mikrofiberduken	<b>F</b>	150
Montera 276 mm sprutapplikatorhuvudet	<b>G</b>	151
Sätt dit 276 mm mikrofiberduken		
Demontera sprutapplikatorhuvudet		
Arbetsoperation	<b>H-I</b>	152-154
Töm smutsvattentanken	<b>I</b>	154
Rengör redskapet	<b>J-K</b>	154-155
Avlägsna 110 mm mikrofiberduken	<b>L</b>	156
Rengör mikrofiberduken		
Tillbehör	<b>M</b>	156

## 42 | Svenska

**Driftstart**

- **Kontrollera nätspänningen!** Kontrollera att strömkällans spänning överensstämmer med uppgifterna på laddarens dataskylt.

**Anvisning:** Batteriet levereras deladdat. För full effekt skall batteriet före första användningen fullständigt laddas upp i laddaren.

Litiumjonbatteriet kan när som helst laddas upp eftersom detta inte påverkar livslängden. Batteriet skadas inte om laddning avbryts.

Li-jonbatteriet är skyddat mot djupurladdning.

Redskapet stannar då batteriet är urladdat.

**Batteriets laddning (se bilderna A och C)**

**Anvisning:** Mikro-USB-hylsan **20** för anslutning av mikro-USB-kabeln **17** befinner sig i handtaget.

Om batteriets laddningstillstånd är lågt blinkar batteriladdningsindikatorn **4** grön.

Batteriet måste laddas, då batteriladdningsindikatorn **4** blinkar röd. Koppla från redskapet och ladda batteriet.

Anslut redskapet med medföljande mikro-USB-kabel **17** till laddaren **18**. Anslut laddaren **18** till nätuttaget. Laddningen startar.

Under laddningen blir redskapets handtag varmt. Det är normalt.

Batteriladdningsindikatorn **4** lyser permanent röd under laddningsförloppet. Då batteriet är fullständigt uppladdat lyser laddningsindikatorn **4** permanent grön.

Koppla laddaren från elnätet då laddningsförloppet är avslutat.

Beakta anvisningarna för avfallshantering.

**Felsökning**

Symptom	Möjlig orsak	Åtgärd
Redskapet startar inte	Batterimodulen är urladdad	Ladda batteriet
	Sekundärbatteriet för kallt/hett	Värm/kyl sekundärbatteriet
Inskränkt eller ingen sugeffekt	Reningshuvudet är blockerat	Åtgärda blockeringen i reningshuvudet
	Locket saknas	Ersätt locket
Redskapet fränkopplar	Sekundärbatteriet för kallt/hett	Värm/kyl sekundärbatteriet
	Reningshuvudet är blockerat	Åtgärda blockeringen i reningshuvudet
Vatten rinner ur redskapet	Sprutapplikatorn är inte korrekt monterad	Montera sprutapplikatorn korrekt
Batteriet laddas inte	Laddaren är inte korrekt ansluten	Kontrollera laddaren och USB-kabelförbindelserna
	Sekundärbatteriet för kallt/hett	Värm/kyl sekundärbatteriet
Ränder på fönstren	Torkarbladet är skadat	Ersätt torkarbladet (tilbehör)
	För mycket kraft använd	Använd mindre kraft
	För litet kraft använd	Använd mera kraft

**Underhåll och rengöring (se bild K)**

Rengör alltid redskapet grundligt efter användning.

Avlägsna reningshuvudet från huvudstommen och skölj det.

Fyll smutsvattentanken **7** med rent varmt vatten genom reningshuvudets öppning ända till Max-linjen medan reningshuvudet **2** är borta från redskapet. Fyll INTE smutsvattentanken **7** genom avtappningsöppningen. Skaka redskapet och håll ut vattnet genom avtappningsöppningen **8**.

**Reningshuvudets skötsel**

Skydda reningshuvudet mot skador under lagring.

Undvik att papper eller papp berör torkarbladet, plasten kan därvid skadas.

På plasten kan synas fläckar och ränder. Det är normalt och inverkar inte på rengöringseffekten.

**Kundtjänst och användarrådgivning**

**www.bosch-pt.com**

Var vänlig ange vid förfrågningar och reservdelsbeställningar produktnumret som består av 10 siffror och som finns på trädgårdsredskapets typskylt.

**Svenska**

Bosch Service Center  
Telegrafvej 3  
2750 Ballerup  
Danmark  
Tel.: (08) 7501820 (inom Sverige)  
Fax: (011) 187691

## Transport

De litiumjonbatterier som ingår är underkastade kraven för farligt gods. Användaren kan utan ytterligare förpliktelser transportera batterierna på allmän väg.

Vid transport genom tredje person (t. ex. flygfrakt eller spedition) ska speciella villkor för förpackning och märkning beaktas. I detta fall bör vid förberedelse av transport en expert för farligt gods konsulteras.

## Avfallshantering

Verktyg, tillbehör och förpackning ska omhändertas på miljövänligt sätt för återvinning.



Släng inte redskapet i hushållsavfallet.

### Endast för EU-länder:

Enligt europeiska direktivet 2012/19/EG måste obrukbara apparater och enligt europeiska direktivet 2006/66/EG felaktiga eller förbrukade batterier separat omhändertas och på miljövänligt sätt lämnas in för återvinning.

### Sekundär-/primärbatterier:

► **Inbyggda batterier får demonteras endast av fackpersonell för avfallshantering.** Redskapet kan förstöras om redskapets kåpa öppnas.

Förbrukade batterier får inte slängas i hushållsavfall och inte heller i eld eller vatten. Batterierna ska helst vara urladdade när de samlas för återvinning eller omhändertas på miljövänligt sätt.

Ändringar förbehålles.

## Norsk







### Sikkerhetsinformasjon

**ADVARSEL: Les alle sikkerhetsinformasjonene og instruksene.** Feil ved overholdelsen av sikkerhetsinformasjonene og instruksene kan forårsake skader.

### Symboler

Nedenstående symboler er viktige for lesing og forståelse av driftsinstruksen. Legg merke til symbolene og deres betydning. En riktig tolkning av symbolene hjelper deg å bruke elektroverktøyet på en bedre og sikrere måte.

Symbol	Betydning
	Generell fareinformasjon.

Symbol	Betydning
	Les gjennom denne driftsinstruksen.
	Reaksjonsretning
	Bevegelsesretning
	Innkobling
	Utkobling
<b>CLICK!</b>	Hørbar støy
<b>MAX</b>	Maksimalt nivå
	Tilbehør

## Betjening

- Personen som betjener maskinen må kun gjøre dette på korrekt måte. Ta hensyn til de lokale forholdene. Ta bevisst hensyn til andre personer under arbeidet, særskilt barn.
- Vær spesielt forsiktig når du bruker redskapet i høyden. Bruk den medlevende bærestroppen for mer komfortabel bruk.
- Ikke len deg ut av vinduet når du bruker redskapet.
- Tillat aldri barn, personer med innskrenkede fysiske, sensoriske eller mentale evner eller manglende erfaring og/eller manglende kunnskap og/eller personer, som ikke er fortrolig med disse anvisningene, å bruke redskapet. Nasjonale bestemmelser innskrenker muligens alderen til brukeren.
- Barn bør passes på for å sikre at de ikke leker med redskapet.
- Brukeren er ansvarlig for tredjepersoner i arbeidsområdet.

## Bruk

- ▶ Ikke rett sprøytestrålen fra applikatoren mot personer eller dyr som oppholder seg i nærheten.
- ▶ Ikke rett sprøytestrålen fra applikatoren mot elektriske apparater.
- ▶ Ikke sett gjenstander i sugeåpningen.
- ▶ Hvis redskapet eller rengjøringsmiddelet kan skade eller misfarge en overflate, sjekk om den tåler det ved å prøve det først på et lite sted som ikke synes så godt.
- ▶ Ikke bruk ufortynnede syrer, aceton eller løsemidler.
- ▶ Ikke bruk brennbare væsker.
- ▶ Ikke bruk kokende eller varmt vann for rengjøring av overflatene, det er fare for skålding.
- ▶ Ikke bruk varmt eller kokende vann i redskapet eller i sprayapplikatoren.
- ▶ Ikke bruk varmt eller kokende vann for å rengjøre redskapet.
- ▶ Ikke dykk redskapet ned i vann. Det inneholder elektriske komponenter.
- ▶ Ikke berør ledende gjenstander (som skrutrekkere eller lignende) og sett dem ikke inn ladekontakten.
- ▶ **Ikke foreta forandringer på redskapet.** Ikke tillatte forandringer kan innskrenke redskapets sikkerhet, føre til forsterket støy og vibrasjoner og dårlig effekt.
- ▶ **Lad redskapet bare med det medleverte ladeapparatet.**
- ▶ **Redskapet inneholder batterier som ikke kan skiftes ut.**

## Sikkerhetsinformasjoner for ladeapparater



**Les gjennom alle advarslene og anvisningene.** Feil ved overholdelsen

av advarslene og nedenstående anvisninger kan medføre elektriske støt, brann og/eller alvorlige skader.

### Oppbevar denne instruksen for fremtidig bruk.

- ▶ Tillat aldri barn, personer med innskrenkede fysiske, sensoriske eller mentale evner eller manglende erfaring og/eller manglende kunnskap og/eller personer, som ikke er fortrolig med disse anvisningene, å bruke hageredskapet. Nasjonale bestemmelser begrenser muligens alderen til brukeren.
- ▶ **Hold oppsyn med barn.** Du sikrer ved dette at barn ikke leker med redskapet.
- ▶ **Hold ladeapparatet unna regn eller fuktighet.** Dersom det kommer vann i et ladeapparat, øker risikoen for elektriske støt.
- ▶ **Hold ladeapparatet rent.** Smuss fører til fare for elektriske støt.
- ▶ **Kontroller ladeapparat og USB-kabelen før hver bruk. Ikke bruk ladeapparatet når du fastslår en skade. Åpne redskapet aldri selv. Alle reparasjoner må gjennomføres av et Bosch Service Center.** Skadde ladeapparater og USB-kabler øker risikoen for et strømsstøt.
- ▶ **Ikke bruk ladeapparatet på antennelige overflater (f. eks. papir, tekstiler etc.) hhv. i brennbare omgivelser.** Det er brannfare på grunn av oppvarming som oppstår ved ladingen.
- ▶ **Hvis redskapet er skadet kan damper slippe ut. Tilfør friskluft og oppsøk lege ved plager.** Damper kan irritere luftveiene.

## Formålmessig bruk

Sprayapplikatoren er bestemt for bruk i husholdningen for å fjerne smuss fra glatte, ikke porøse overflater som glass, speil og fliser.

Redskapet er bestemt for bruk i husholdningen for å suge væsker opp fra glatte, ikke porøse overflater som glass, speil og fliser. Ikke egnet for å suge støv!

Overflatene kan være vertikale, vinklede eller horisontale.

Bruk rengjøringsmidler for vindusvaskere. Bruk Bosch glassrens for beste resultater.

## Leveranseomfang (se bilde B)

Ta maskinen forsiktig ut av emballasjen og kontroller om de nedenstående delene er komplett:

- Vindusvasker
- Rengjøringshode 266 mm
- Rengjøringshode 133 mm
- Sprayapplikator sammenbygget 110 mm
- Sprayapplikatorflaske 300 ml
- Sprayapplikatorhode 276 mm
- Mikrofiberklut 276 mm
- Mikrofiberklut 110 mm
- Bærestropp
- Micro-USB-kabel
- Ladeapparat\*\*
- Bruksanvisning

Hvis deler mangler eller er skadet må du henvende deg til forhandleren.

\*\* nasjonalt

## Illustrerte komponenter (se bildene A og C)

Nummereringen av de illustrerte komponentene gjelder for bildet av maskinen på illustrasjonssiden.

- 1 Utskiftbart viskerblad 266 mm
- 2 Rengjøringshode 266 mm
- 3 Løsnetast for rengjøringshodet
- 4 Batteri-ladetilstandsindikator
- 5 På-/av-bryter
- 6 Deksel for mikro-USB-kontakt
- 7 Spillvannstank
- 8 Løkk for tømning av spillvannet
- 9 Sprayapplikatorflaske
- 10 Avtrekker
- 11 Sprøytedyse
- 12 Sprayapplikatorhode 110 mm
- 13 Sprayapplikatorhode 276 mm
- 14 Mikrofiberklut 110 mm
- 15 Mikrofiberklut 276 mm
- 16 Feste bærestropp
- 17 Micro-USB-kabel
- 18 Ladeapparat\*\*
- 19 Bærestropp
- 20 Mikro-USB-kontakt

21 Utskiftbart viskerblad 133 mm

22 Rengjøringshode 133 mm

Illustrert eller beskrevet tilbehør inngår ikke i standard-leveransen. Det komplette tilbehøret finner du i vårt tilbehørsprogram.

\*\* nasjonalt

## Tekniske data

Batteridrevet vindusvasker		GlassVAC	
Produktnummer		3 600 HB7 0..	
Nominell spenning	V=	3,6	
Nominell effekt	W	15	
Beskyttelsesklasse		IPX4	
Vekt tilsvarende EPTA-Procedure 01:2014	kg	0,7	
Tillatt omgivelsestemperatur			
- ved lading og ved drift*	°C	-5... +62	
- ved lagring	°C	+3...+43	
<b>Batteri</b>		<b>Li-ioner</b>	
Nominell spenning	V=	3,6	
Kapasitet	Ah	2,0	
Antall battericeller		1	
<b>Ladeapparat</b>			
Produktnummer			
2 609 ...		EU	... 120 713
		UK	... 120 718
		AU/NZ	... 120 717
		KO	... 120 716
Ladestrøm	A	1,0	
Ladetid (utladet batteri)	min	180	
Vekt tilsvarende EPTA-Procedure 01:2014	kg	0,30	
Beskyttelsesklasse		□ / II	

\*\* nasjonalt

## Montering og drift

Mål for aktiviteten	Bilde	Side
Illustrerte komponenter	<b>A</b>	147
Leveranseomfang	<b>B</b>	148
Lading av batteriet	<b>C</b>	149
Montering/demontering av rengjøringshodet	<b>D</b>	149
Påfylling av sprayapplikatoren	<b>E</b>	150
Montering av sprayapplikatorhodet		
Plassering av mikrofiberkluten 110 mm	<b>F</b>	150
Montering av sprayapplikatorhodet 276 mm	<b>G</b>	151
Plassering av mikrofiberkluten 276 mm		
Demontering av sprayapplikatorhodet		
Arbeidsprosess	<b>H-I</b>	152-154

## 46 | Norsk

Mål for aktiviteten	Bilde	Side
Tømming av spillvannstanken	I	154
Rengjøring av redskapet	J–K	154–155
Fjerning av mikrofaserkluten 110 mm	L	156
Rengjøring av mikrofiberkluten		
Tilbehør	M	156

## Igangsetting

- **Ta hensyn til strømspenningen!** Spenningen til strømkilden må stemme overens med angivelsene på ladeapparatets typeskilt.

**Merk:** Batteriet blir utlevert delvis oppladet. For å sikre full effekt av batteriet må du lade batteriet fullstendig opp i ladeapparatet før førstegangs bruk.

Litium-ion-batteriet kan lades opp til enhver tid uten at levetiden forkortes. Det skader ikke batteriet å avbryte oppladningen.

Li-ion batteriet er beskyttet mot total utlading.

Redskapet stopper når batteriet er utladet.

## Feilsøking

Symptomer	Mulig årsak	Utbedring
Redskap starter ikke	Utladet batteri	Lad opp batteri
	For kaldt/varmt batteri	Varm opp/avkjøl batteriet
Innskrenket eller overhodet ingen sugeeffekt	Rengjøringshode blokkert	Fjern blokkeringen i rengjøringshodet
	Lokk er borte	Erstatt lokk
Apparat slår seg av	For kaldt/varmt batteri	Varm opp/avkjøl batteriet
	Rengjøringshode blokkert	Fjern blokkeringen i rengjøringshodet
Det lekker vann ut av apparatet	Sprayapplikator er ikke riktig montert	Monter sprayapplikator riktig
Batteri lader ikke opp	Ladeapparat ikke riktig tilkoblet	Kontroller ladeapparat og USB-kabelforbindelser
	For kaldt/varmt batteri	Varm opp/avkjøl batteriet
Striper på vinduene	Viskerblad skadet	Skift ut viskerblad (tilbehør)
	Brukt for mye kraft	Bruk mindre kraft
	Brukt for lite kraft	Bruk mer kraft

## Vedlikehold og rengjøring (se bilde K)

Rengjør redskapet alltid grundig etter bruk.

Fjern rengjøringshodet fra hovedlegeme og skyll dette.

Mens rengjøringshodet 2 fjernes fra redskapet, fyller du spillvannstanken 7 gjennom åpningen i rengjøringshodet med rent, varmt vann inntil max-linjen. Fyll spillvannstanken 7 IKKE gjennom tømmeåpningen. Rist redskapet og tøm vannet gjennom lokket 8.

### Pleie rengjøringshode

Beskytt rengjøringshodet mot skader under lagringen.

Unngå at papir eller papp berører viskerbladet, plasten kan derved bli skadet.

På plasten kan det sees flekker og linjer. Dette er normalt og har ingen innflytelse på rengjøringseffekten.

## Opplading av batteriet (se bildene A og C)

**Merk:** Micro-USB-kontakten 20 for tilkobling av Micro-USB-kabelen 17 befinner seg i grepet.

Når batteriets lading er lav, blinker batteri-ladeindikatoren 4 grønt.

Batteriet skal lades opp når batteri-ladeindikatoren 4 blinker rødt. Slå av redskapet og lad opp batteriet.

Forbind redskapet ved hjelp av den medleverte Micro-USB-kabelen 17 med ladeapparatet 18. Sett ladeapparatet 18 i stikkontakten. Oppladingen begynner.

Under oppladingen blir maskinens grep oppvarmet. Dette er normalt.

Batteri-ladeindikatoren 4 lyser kontinuerlig rødt under oppladingen. Når batteriet er ladet opp fullstendig, lyser batteri-ladeindikatoren 4 **kontinuerlig grønt**.

Koble ladeapparatet fra strømmettet når oppladingen er avsluttet.

Følg informasjonene om kassering.

## Kundeservice og rådgivning ved bruk

[www.bosch-pt.com](http://www.bosch-pt.com)

Ved alle forespørsler og reservedelsbestillinger må du oppgi det 10-sifrede produktnummeret som er angitt på hageredskapets typeskilt.

### Norsk

Robert Bosch AS  
Postboks 350  
1402 Ski  
Tel.: 64 87 89 50  
Faks: 64 87 89 55

## Transport

Li-ion-batteriene i verktøyet underligger kravene for farlig gods. Batteriene kan transporteres på veier av brukeren uten ytterligere krav.

Ved forsendelse gjennom tredje personer (f. eks.: lufttransport eller spedisjon) må det oppfylles spesielle krav til emballasje og merking. Du må da konsultere en ekspert for farlig gods ved forberedelse av forsendelsen.

## Deponering

Redskap, tilbehør og emballasje skal tilføres en gjenvinning.



Ikke kast redskapet i husholdningsavfallet!

### Kun for EU-land:

I henhold til det europeiske direktivet 2012/19/EU må apparater som er ubrukelige og i henhold til det europeiske direktivet 2006/66/EF må defekte eller oppbrukte batteripakker/batterier samles separat og tilføres en miljøvennlig gjenvinning.

### Batterier/oppladbare batterier:

- **Integrerte batterier må bare tas ut for deponering av fagpersonale.** Redskapet kan bli ødelagt når huset åpnes.

Ikke kast batterier i vanlig søppel, ild eller vann. Batterier skal samles inn – helst i utladet tilstand – resirkuleres eller deponeres på en miljøvennlig måte.

Rett til endringer forbeholdes.

## Suomi

### Turvallisuusohjeita

**VAROITUS: Lue kaikki turvallisuus- ja käyttöohjeet.** Turvallisuus- ja käyttöohjeiden noudattamisen laiminlyönti saattaa johtaa loukkaantumisiin.

### Tunnusmerkit

Seuraavat tunnusmerkit ovat tärkeitä käyttöohjeen lukemisessa ja ymmärtämisessä. Opettele tunnusmerkit ja niiden merkitys. Tunnusmerkkien oikea tulkinta auttaa sinua käyttämään sähkötyökaluasi paremmin ja turvallisemmin.

Tunnusmerkki	Merkitys
	Yleiset varoitusohjeet.

Tunnusmerkki	Merkitys
	Lue käyttöohje huolellisesti.
	Reaktiosuunta
	Liikesuunta
	Käynnistys
	Poiskytkentä
CLICK!	Kuuluva ääni
MAX	suurin sallittu täyttötaso
	Lisätarvikkeet

## Käyttö

- Laitetta käytävä henkilö saa käyttää sitä ainoastaan ohjeiden mukaan. Paikallisia olosuhteita tulee ottaa huomioon. Työskentelyn aikana on aktiivisesti varottava muita henkilöitä, etenkin lapsia.
- Erytystä varovaisuutta on noudatettava, jos käytät laitetta korkealla. Käytä toimitukseen kuuluvaa kannatinsilmukkaa vaivatonta käyttöä varten.
- Älä nojaa ulos ikkunasta laitetta käytäessäsi.
- Älä koskaan anna lasten, henkilöiden, joilla on rajalliset fyysiset, aistilliset tai henkiset kyvyt tahi puuttuva kokemus ja/tai puuttuva tieto ja/tai eivät tunne näitä ohjeita käyttää laitetta. Kansalliset säännökset saattavat rajata käyttäjän iän.
- Lapsia tulee valvoa ja varmistaa, että he eivät leiki laitteen kanssa.
- Käyttäjä on vastuussa työkohteessa olevasta ulkopuolisesta henkilöstä.

## Käyttö

- ▶ Älä suuntaa laitteesta tulevaa suihkua lähellä olevia henkilöitä tai eläimiä kohti.
- ▶ Älä suuntaa suihkutuslaitteesta tulevaa suihkua sähkölaitteisiin.
- ▶ Älä työnnä mitään esinettä imuaukkoon.
- ▶ Jos laite tai puhdistusaine saattaa vaurioittaa tai värjätä pintaa, on yhteensopivuus testattava huomaamattomassa kohdassa ennen käyttöä.
- ▶ Älä käytä mitään ohentamattomia happoja, asetonia tai liuotusaineita.
- ▶ Älä käytä mitään palavia nesteitä.
- ▶ Älä käytä kiehuvaa tai kuumaa vettä pintojen puhdistukseen - polttamisvaara.
- ▶ Älä käytä kiehuvaa tai kuumaa vettä imulaitteessa tai suihkutuslaitteessa.
- ▶ Älä käytä kiehuvaa tai kuumaa vettä laitteen puhdistukseen.
- ▶ Älä upota laitetta veteen. Siinä on sähkökomponentteja.
- ▶ Älä kosketa latausporttia äläkä työnä johtavia esineitä (kuten ruuvimeiseliä tai vastaavaa) siihen.
- ▶ **Älä tee mitään muutoksia laitteeseen.** Luvattomat muutokset voivat vaikuttaa laitteesi turvallisuuteen ja johtaa voimakkaaseen meluun sekä tärinäan ja huonoon tehoon.
- ▶ **Lataa laite ainoastaan toimitukseen kuuluvalla latauslaitteella.**
- ▶ **Laitteessa on akkuja, joita ei voi vaihtaa.**

## Latauslaitteiden turvallisuusohjeet



**Lue kaikki turvallisuus- ja muut ohjeet.** Turvallisuusohjeiden

noudattamisen laiminlyönti saattaa johtaa sähköiskuun, tulipaloon ja/tai vakavaan loukkaantumiseen.

### Säilytä tämä ohje myöhempää käyttöä varten.

- ▶ Älä koskaan anna lasten, henkilöiden, joilla on rajalliset fyysiset, aistilliset tai henkiset kyvyt tahi puuttuva kokemus ja/tai puuttuva tieto ja/tai eivät tunne näitä ohjeita käyttää puutarhalaitetta. Kansalliset säännökset saattavat rajata käyttäjän iän.
- ▶ **Pidä lapsia silmällä.** Täten varmistat, etteivät lapset leiki laitteen kanssa.
- ▶ **Pidä sähkötyökalu poissa sateesta ja kosteudesta.** Veden tunkeutuminen latauslaitteen sisään kasvattaa sähköiskun riskiä.
- ▶ **Pidä latauslaite puhtaana.** Likaantuminen lisää sähköiskun vaaraa.
- ▶ **Tarkista latauslaite ja USB-johto ennen jokaista käyttöä. Älä käytä latauslaitetta jos siinä on vaurioita. Älä koskaan itse avaa latauslaitetta. Kaikki korjaukset tulee suorittaa Bosch-huolto.** Vaurioituneet latauslaitteet tai USB-johdot kasvattavat sähköiskun vaaraa.
- ▶ **Älä käytä latauslaitetta helposti palavilla pinnoilla (esim. paperi, kangas jne.) tai palavassa ympäristössä.** Latauslaitteen kuumeneminen latauksen aikana synnyttää tulipalovaaran.
- ▶ **Laitteen vaurioituessa saattaa siitä purkautua höyryjä. Tuuleta raikkaalla ilmalla ja hakeudu lääkärin luo, jos haittoja ilmenee.** Höyryt voivat ärsyttää hengitysteitä.

## Määräyksenmukainen käyttö

Suihkulaite on tarkoitettu kotitalouskäyttöön, lian poistamiseen sileiltä, ei-huokoisilta pinnoilta, kuten lasilta, peileiltä ja kivilaatoilta.

Imulaite on tarkoitettu kotitalouskäyttöön, nesteiden imuroimiseen sileiltä, ei-huokoisilta pinnoilta, kuten lasilta, peileiltä ja kivilaatoilta. Ei sovellu pölyn imurointiin!

Pinnat voivat olla pystysuoria, kaltevia tai vaakasuoria.

Käytä ikkunaimureille tarkoitettuja puhdistusaineita. Parhaan tuloksen saat Bosch lasinpuhdistusaineella.



## Vakiovarusteet (katso kuva B)

Ota laite varovasti pakkauksestaan ja tarkista, että kaikki seuraavat osat löytyvät:

- Ikkunaimuri
- Puhdistuspää 266 mm
- Puhdistuspää 133 mm
- Koottu suihkulaite 110 mm
- Suihkulaitteen pullo 300 ml
- Suihkulaitteen pää 276 mm
- Mikrokuituliina 276 mm
- Mikrokuituliina 110 mm
- Kantolenkki
- Mikro-USB-johto
- Latauslaite\*\*
- Käyttöohje

Jos osia puuttuu tai jo ne ovat vaurioituneet, tulee sinun kääntä kauppiasi puoleen.

\*\* maakohtainen

## Kuvassa olevat osat (katso kuvat A ja C)

Kuvassa olevien osien numerointi viittaa grafiikkasivussa olevaan sähkölaitteen kuvaan.

- 1 Vaihdeettava pyyhkimen sulka 266 mm
- 2 Puhdistuspää 266 mm
- 3 Puhdistuspään vapautuspainike
- 4 Akun lataustilan näyttö
- 5 Käynnistyskytkin
- 6 Mikro-USB-liitännän suojus
- 7 Likavesisäiliö
- 8 Likaveden tyhjennyskansi
- 9 Suihkulaitteen pullo
- 10 Liipaisin
- 11 Suihkusuutin
- 12 Suihkulaitteen pää 110 mm
- 13 Suihkulaitteen pää 276 mm
- 14 Mikrokuituliina 110 mm
- 15 Mikrokuituliina 276 mm
- 16 Kannatinsilmukan kiinnike
- 17 Micro-USB-kaapeli
- 18 Latauslaite\*\*
- 19 Kannatinsilmukka
- 20 Mikro-USB-kosketin
- 21 Vaihdeettava pyyhkimen sulka 133 mm
- 22 Puhdistuspää 133 mm

Kuvassa tai selostuksessa esiintyvä lisätarvike ei kuulu vakiovarusteeseen. Löydät täydellisen tarvikeluettelon tarvikeohjelmastamme.

\*\* maakohtainen

## Tekniset tiedot

Akkukäyttöinen ikkunaimuri		GlassVAC	
Tuotenumero		3 600 HB7 0..	
Nimellisjännite	V=	3,6	
Nimellisteho	W	15	
Suojausluokka		IPX4	
Paino vastaa EPTA-Procedure 01:2014	kg	0,7	
sallittu ympäristölämpötila			
- ladattaessa ja käytössä	°C	-5... +62	
- varastoinnissa	°C	+3...+43	
<b>Akku</b>		<b>Li-ioni</b>	
Nimellisjännite	V=	3,6	
Kapasiteetti	Ah	2,0	
Akkukennojen lukumäärä		1	
<b>Latauslaite</b>			
Tuotenumero			
2 609 ...	EU	... 120 713	
	UK	... 120 718	
	AU/NZ	... 120 717	
	KO	... 120 716	
Latausvirta	A	1,0	
Latausaika (akku purkautunut)	min	180	
Paino vastaa EPTA-Procedure 01:2014	kg	0,30 **	
Suojausluokka		□ / II	
** maakohtainen			

## Asennus ja käyttö

Tehtävä	Kuva	Sivu
Kuvassa olevat osat	<b>A</b>	147
Vakiovarusteet	<b>B</b>	148
Akun lataus	<b>C</b>	149
Puhdistuspään asennus/irrotus	<b>D</b>	149
Suihkulaitteen täyttö	<b>E</b>	150
Suihkulaitteen pään asennus		
110 mm mikrokuituliinan asennus	<b>F</b>	150
276 mm puhdistuspään asennus	<b>G</b>	151
276 mm mikrokuituliinan asennus		
Suihkulaitteen pään irrotus		
Työn kulku	<b>H-I</b>	152 - 154
Likavesisäiliön tyhjennys	<b>I</b>	154
Imulaitteen puhdistus	<b>J-K</b>	154 - 155
110 mm mikrokuituliinan poistaminen	<b>L</b>	156
Mikrokuituliinan puhdistus		
Lisätarvikkeet	<b>M</b>	156

50 | Suomi

## Käyttöönotto

► **Ota huomioon verkkojännite!** Virtalähteen jännitteen tulee vastata latauslaitteen tyyppikilvessä olevia tietoja.

**Huomio:** Akku toimitetaan osittain ladattuna. Jotta akun täysi teho olisi taattu, tulee akku ladata täyteen latauslaitteessa ennen ensimmäistä käyttöä.

Litiumioniakkua voidaan ladata milloin vain lyhentämättä akun elinikää. Latauksen keskeytys ei vaurioita akkua.

Li-ioniakku on suojattu syväpurkausta vastaan.

Laitte pysähtyy, kun akku on purkautunut.

### Akun lataus (katso kuvat A ja C)

**Huomio:** Mikro-USB-portti **20** mikro-USB-johdon **17** liittämistä varten sijaitsee kahvassa.

Akun varaus ollessa pieni, akun lataustilan näyttö **4** vilkkuu vihreänä.

Akku täytyy ladata, kun akun lataustilan näyttö **4** vilkkuu punaisena. Kytke laite pois päältä ja lataa akku.

Yhdistä laite toimitukseen kuuluvalla mikro-USB johdolla **17** latauslaitteeseen **18**. Liitä latauslaite **18** pistorasiaan. Lataustapahtuma alkaa.

Latauksen aikana laitteen kahva lämpenee. Tämä on normaalia.

Akun lataustilan näyttö **4** palaa pysyvästi punaisena latauksen aikana. Akun ollessa täyteen ladattuna akun lataustilan näyttö **4** palaa **pysyvästi vihreänä**.

Irrota latauslaite sähköverkosta, kun lataustapahtuma on loppunut.

Ota huomioon hävitysohjeet.

## Vianetsintä

Vian oire	Mahdolliset vikalähteet	Korjaus
Laite ei käynnisty	Akun on purkautunut Akku on liian kylmä/liian kuuma	Lataa akku Anna akun lämmetä/jäähtyä
Suppea tai puuttuva imuteho	Puhdistuspää tukossa Kansi puuttuu	Poista tukos puhdistuspäästä Korvaa kansi
Laite kytkeytyy pois päältä	Akku on liian kylmä/liian kuuma Puhdistuspää tukossa	Anna akun lämmetä/jäähtyä Poista tukos puhdistuspäästä
Vettä purkautuu laitteesta	Suihkulaite on koottu väärin	Asenna suihkulaite oikein
Akku ei lataudu	Latauslaitetta ei ole liitetty oikein Akku on liian kylmä/liian kuuma	Tarkista latauslaite ja USB-johdotus Anna akun lämmetä/jäähtyä
Raitoja ikkunassa	Pyyhkimen sulka on viallinen On käytetty liikaa voimaa On käytetty liian vähän voimaa	Vaihda uusi pyyhkimen sulka (lisätarvike) Käytä vähemmän voimaa Käytä enemmän voimaa

## Huolto ja puhdistus (katso kuva K)

Puhdista aina laite perusteellisesti käytön jälkeen.

Poista puhdistuspää päärungosta ja huuhtelee se.

Täytä likavesisäiliö **7** puhtaalla, lämpimällä vedellä puhdistuspään aukon kautta Max-viivaan asti puhdistuspään **2** ollessa poissa laitteesta. ÄLÄ täytä likavesisäiliötä **7** poistoaukon kautta. Ravista laitetta ja kaada vesi pois poistoaukon **8** kautta.

### Puhdistuspään hoito

Suojaa puhdistuspää vaurioilta varastoinnin aikana.

Vältä koskettamasta pyyhkimen sulalla paperia tai pahvia, ne saattavat vahingoittaa muovia.

Muovissa saattaa näkyä laikkuja ja juovia. Tämä on normaalia eikä se vaikuta puhdistustehoon.

## Asiakaspalvelu ja käyttöneuvonta

[www.bosch-pt.com](http://www.bosch-pt.com)

Ilmoita kaikissa kyselyissä ja varaosatilauksissa 10-numeroinen tuotenumero, joka löytyy puutarhalaitteen mallikilvestä.

### Suomi

Robert Bosch Oy  
Bosch-keskushuolto  
Pakkalantie 21 A  
01510 Vantaa  
Voitte tilata varaosat suoraan osoitteesta [www.bosch-pt.fi](http://www.bosch-pt.fi).  
Puh.: 0800 98044  
Faksi: 010 296 1838  
[www.bosch.fi](http://www.bosch.fi)

### Kuljetus

Toimitukseen kuuluvat litiumioniakut ovat vaara-ainelain määräysten alaisia. Käyttäjää saa kuljettaa akkuja kadulla ilman erikoistoimenpiteitä.

Toimitettaessa sivullisen kautta (esim.: lentorahti tai huolinta) on noudatettava pakkausta ja merkintää koskevia erikoisvaatimuksia. Tällöin on lähetyksen valmistelussa ehdottomasti käytettävä vaara-aineasiantuntijaa.

## Ηävityς

Toimita laite, lisätarvikkeet ja pakkausmateriaali ympäristöystävälliseen jätteiden kierrätykseen.



Älä heitä laitetta talousjätteisiin!

### Vain EU-maita varten:

Eurooppalaisen direktiivin 2012/19/EY mukaan käyttökelvottomat sähkötyökalut ja eurooppalaisen direktiivin 2006/66/EY mukaan vialliset tai loppuun käytetyt akut/paristot täytyy kerätä erikseen ja toimittaa ympäristöystävälliseen kierrätykseen.

### Akut/paristot:

- **Sisäänrakennetut akut saa antaa ainoastaan ammattihenkilön hävitettäväksi.** Laitteen kuoren avaaminen saattaa tuhota laitteen.

Älä heitä akkua/paristoja talousjätteisiin, tuleen tai veteen. Akut/paristot tulee mahdollisuuksien mukaan purkaa, kerätä, kierrättää tai hävittää ympäristöystävällisellä tavalla.

Oikeus teknisiin muutoksiin pidätetään.

## Ελληνικά

### Υποδείξεις ασφαλείας

#### Προειδοποίηση! Διαβάστε όλες τις υποδείξεις ασφαλείας και τις οδηγίες.

Οι παραλείψεις κατά την τήρηση των υποδείξεων ασφαλείας και των οδηγιών μπορεί να προκαλέσουν τραυματισμούς.

### Σύμβολα

Τα σύμβολα που ακολουθούν έχουν σημασία για τη σωστή ανάγνωση και κατανόηση των οδηγιών χειρισμού. Παρακαλούμε αποτυπώστε στο μυαλό σας τα σύμβολα και τη σημασία τους. Η σωστή ερμηνεία των συμβόλων συμβάλλει στον καλύτερο και ασφαλέστερο χειρισμό του ηλεκτρικού σας εργαλείου.

Σύμβολο	Σημασία
	Υπόδειξη κινδύνου, γενικά.
	Διαβάστε όλες τις οδηγίες χειρισμού.
	Κατεύθυνση αντίδρασης

Σύμβολο	Σημασία
	Κατεύθυνση κίνησης
	Θέση σε λειτουργία
	Θέση εκτός λειτουργίας
CLICK!	Αισθητός ήχος
MAX	μέγιστο ύψος πλήρωσης
	Εξαρτήματα

## Χειρισμός

- Ο χειριστής/Η χειρίστρια της συσκευής πρέπει να την χρησιμοποιεί μόνο σύμφωνα με τον προορισμό της. Πρέπει να λαμβάνονται υπόψη οι εκάστοτε τοπικές συνθήκες. Κατά την εργασία πρέπει να δίνετε ευσυνείδητα προσοχή σε τυχόν παρευρισκόμενα άτομα ιδιαίτερα δε σε παιδιά.
- Ιδιαίτερη προσοχή απαιτείται όταν χρησιμοποιείτε τη συσκευή σε ύψος. Για πιο άνετη χρήση χρησιμοποιήστε τον ιμάντα ανάρτησης που παραδίδεται μαζί.
- Κατά τη χρήση της συσκευής μη σκύβετε από το παράθυρο.
- Μην επιτρέπετε ποτέ σε παιδιά, σε άτομα με περιορισμένες φυσικές, αισθητηριακές ή πνευματικές ικανότητες ή με ελλιπή εμπειρία και/ή ελλιπείς γνώσεις ή και σε άτομα που δεν είναι εξοικειωμένα με αυτές τις οδηγίες να χρησιμοποιήσουν τη συσκευή. Οι εθνικές προδιαγραφές περιορίζουν ενδεχομένως την ηλικία του χρήστη.
- Τα παιδιά πρέπει να εποπτεύονται, ώστε να είναι σίγουρο ότι δεν θα παίξουν με τη συσκευή.
- Ο χρήστης φέρει την ευθύνη για τρίτα άτομα στην περιοχή της εργασίας.

## Χρήση

- ▶ Μην κατευθύνετε τη δέσμη του εξαρτήματος ψεκασμού σε πρόσωπα ή ζώα που βρίσκονται κοντά σας.
- ▶ Μην κατευθύνετε τη δέσμη του εξαρτήματος ψεκασμού σε ηλεκτρικές συσκευές.
- ▶ Μην εισάγετε αντικείμενα στο άνοιγμα αναρρόφησης.
- ▶ Σε περίπτωση που η συσκευή ή το μέσο καθαρισμού ενδέχεται να προκαλέσουν φθορά ή αποχρωματισμό σε κάποια επιφάνεια, ελέγξτε προηγουμένως την αντοχή της σε ένα μη ορατό σημείο.
- ▶ Μην χρησιμοποιείτε αναραιώτα οξέα, ακετόνη ή διαλυτικά μέσα.
- ▶ Μην χρησιμοποιείτε εύφλεκτα υγρά.
- ▶ Μην χρησιμοποιείτε βραστό ή καυτό νερό για τον καθαρισμό επιφανειών, υπάρχει κίνδυνος εγκαύματος.
- ▶ Μην χρησιμοποιείτε καυτό ή ζεματιστό νερό στη συσκευή ή στο εξάρτημα ψεκασμού.
- ▶ Μην χρησιμοποιείτε καυτό ή ζεματιστό νερό για τον καθαρισμό της συσκευής.
- ▶ Μην βυθίζετε τη συσκευή σε νερό. Περιέχει ηλεκτρικά στοιχεία.
- ▶ Μην αγγίζετε και μην εισάγετε αγωγίμα αντικείμενα (όπως κατσαβίδια ή παρόμοια αντικείμενα) στην υποδοχή του φορτιστή.
- ▶ **Μην κάνετε μετατροπές στη συσκευή.** Οι αυθαίρετες μετατροπές μπορεί να επηρεάσουν αρνητικά την ασφάλεια της συσκευής, να επιφέρουν ενίσχυση των θορύβων και των δονήσεων και χαμηλή απόδοση.
- ▶ **Φορτίζετε τη συσκευή μόνο με τον φορτιστή που παραδίδεται μαζί.**

## ▶ Η συσκευή περιέχει μπαταρίες, οι οποίες δεν είναι εναλλάξιμες.

## Υποδείξεις ασφαλείας για φορτιστές



**Διαβάστε όλες τις υποδείξεις ασφαλείας και τις οδηγίες.** Αμέλειες

κατά την τήρηση των υποδείξεων ασφαλείας και των οδηγιών μπορεί να προκαλέσουν ηλεκτροπληξία, πυρκαγιά ή/και σοβαρούς τραυματισμούς.

## Φυλάξτε αυτές τις οδηγίες και για μετέπειτα χρήση.

- ▶ Μην επιτρέψετε ποτέ τη χρήση του μηχανήματος κήπου σε παιδιά ή σε άτομα με περιορισμένες φυσικές, αισθητηριακές ή πνευματικές ικανότητες ή έλλειψη πείρας και/ή έλλειψη γνώσεων που/ή δεν είναι εξοικειωμένα με τις παρούσες οδηγίες χρήσης. Δεν αποκλείεται η ηλικία του χειριστή να περιορίζεται από σχετικές εθνικές διατάξεις.
- ▶ **Επιβλέπετε τα παιδιά.** Έτσι θα έχετε τη βεβαιότητα ότι τα παιδιά δεν θα παίξουν με τη συσκευή.
- ▶ **Μην εκθέτετε τη συσκευή στη βροχή και την υγρασία.** Η διείσδυση νερού σ' ένα φορτιστή αυξάνει τον κίνδυνο ηλεκτροπληξίας.
- ▶ **Διατηρείτε το φορτιστή καθαρό.** Η ρύπανση της συσκευής δημιουργεί κίνδυνο ηλεκτροπληξίας.
- ▶ **Πριν από κάθε χρήση ελέγχετε τον φορτιστή και το καλώδιο USB.** Αν διαπιστώσετε κάποια βλάβη, μην χρησιμοποιήσετε τον φορτιστή. Μην ανοίγετε ποτέ εσείς οι ίδιοι τη συσκευή. Όλες οι επισκευές πρέπει να διεξάγονται από το **Bosch Service Center**. Οι φθαρμένοι φορτιστές και τα φθαρμένα καλώδια USB αυξάνουν τον κίνδυνο ηλεκτροπληξίας.
- ▶ **Μην λειτουργείτε τον φορτιστή σε εύφλετες επιφάνειες (π.χ. από χαρτί, ύφασμα κ.λπ.) ή σε εύφλεκτο περιβάλλον.** Λόγω της θέρμανσης του φορτιστή κατά τη διαδικασία της φόρτισης υπάρχει κίνδυνος πυρκαγιάς.

► Σε περίπτωση βλάβης της συσκευής μπορεί να διαφύγουν ατμοί. Φροντίστε για την προσαγωγή καθαρού αέρα και επισκεφθείτε ένα γιατρό σε περίπτωση δυσφορίας. Οι ατμοί μπορεί να ερεθίσουν την αναπνευστική οδό.

## Χρήση σύμφωνα με τον προορισμό

Το εξάρτημα ψεκασμού προορίζεται για οικιακή χρήση, για την αφαίρεση ρύπων από λείες, μη πορώδεις επιφάνειες, όπως τζάμια, καθρέφτες και πλακάκια.

Η συσκευή προορίζεται για οικιακή χρήση, για την αναρρόφηση υγρών από λείες, μη πορώδεις επιφάνειες, όπως τζάμια, καθρέφτες και πλακάκια. Δεν είναι κατάλληλη για την αναρρόφηση σκόνης!

Οι επιφάνειες μπορεί να είναι κάθετες, γωνιώδεις ή οριζόντιες. Χρησιμοποιείτε μέσα καθαρισμού για τζαμοκαθαριστές. Για βέλτιστα αποτελέσματα χρησιμοποιείτε καθαριστικά τζαμιών της Bosch.

## Περιεχόμενο συσκευασίας (βλέπε εικόνα Β)

Βγάλετε προσεκτικά το μηχάνημα από τη συσκευασία και ελέγξτε αν παραλάβετε όλα τα παρακάτω αντικείμενα:

- Καθαριστής τζαμιών
- Κεφαλή καθαρισμού 266 mm
- Κεφαλή καθαρισμού 133 mm
- Εξάρτημα ψεκασμού συναρμολογημένο 110 mm
- Φιάλη ψεκασμού 300 ml
- Κεφαλή εξαρτήματος ψεκασμού 276 mm
- Πανί μικροϊνών 276 mm
- Πανί μικροϊνών 110 mm
- Ιμάντας ανάρτησης
- Καλώδιο Micro-USB
- Φορτιστής\*\*
- Οδηγίες χειρισμού

Σε περίπτωση που λείπουν ή έχουν υποστεί ζημιά κάποια εξαρτήματα, τότε σας παρακαλούμε να απευθυνθείτε στον έμπορό σας.

\*\* ανάλογα με την εκάστοτε χώρα

## Απεικονιζόμενα στοιχεία (βλέπε εικόνες Α και C)

Η αριθμοδότηση των απεικονιζόμενων στοιχείων βασίζεται στην απεικόνιση του μηχανήματος στη σελίδα με τα γραφικά.

- 1 Ανταλλάξιμος υαλοκαθαριστήρας 266 mm
- 2 Κεφαλή καθαρισμού 266 mm
- 3 Πλήκτρο απασφάλισης για την κεφαλή καθαρισμού
- 4 Ένδειξη φόρτισης μπαταρίας
- 5 Διακόπτης ON/OFF
- 6 Κάλυμμα υποδοχής Micro-USB
- 7 Κάδος ακάθαρτου νερού

8 Κλείστρο για την εκκένωση του ακάθαρτου νερού

9 Φιάλη ψεκασμού

10 Σκανδάλη

11 Ακροφύσιο ψεκασμού

12 Κεφαλή εξαρτήματος ψεκασμού 110 mm

13 Κεφαλή εξαρτήματος ψεκασμού 276 mm

14 Πανί μικροϊνών 110 mm

15 Πανί μικροϊνών 276 mm

16 Υποδοχή ιμάντα ανάρτησης

17 Καλώδιο Micro-USB

18 Φορτιστής\*\*

19 Ιμάντας ανάρτησης

20 Υποδοχή Micro-USB

21 Ανταλλάξιμος υαλοκαθαριστήρας 133 mm

22 Κεφαλή καθαρισμού 133 mm

Εξαρτήματα που απεικονίζονται ή περιγράφονται δεν περιέχονται στη στάνταρ συσκευασία. Για τον πλήρη κατάλογο εξαρτημάτων κοιτά το πρόγραμμα εξαρτημάτων.

\*\* ανάλογα με την εκάστοτε χώρα

## Τεχνικά χαρακτηριστικά

Μπαταριοκίνητος καθαριστής τζαμιών		GlassVAC
Αριθμός ευρετηρίου		3 600 336 0
Ονομαστική τάση	V=	3,6
Ονομαστική ισχύς	W	15
Κατηγορία μόνωσης		IPX4
Βάρος σύμφωνα με EPTA-Procedure 01:2014	kg	0,7
Επιτρεπόμενη θερμοκρασία περιβάλλοντος		
- κατά την αποθήκευση και κατά τη λειτουργία	°C	-5... +62
- κατά την αποθήκευση	°C	+3... +43
<b>Μπαταρία</b>		<b>Ιόντων λιθίου</b>
Ονομαστική τάση	V=	3,6
Χωρητικότητα	Ah	2,0
Αριθμός των στοιχείων μπαταρίας		1
<b>Φορτιστής</b>		
Αριθμός ευρετηρίου		
2 609 ...	EU	... 120 713
	UK	... 120 718
	AU/NZ	... 120 717
	KO	... 120 716
Ρεύμα φόρτισης	A	1,0
Χρόνος φόρτισης (άδεια μπαταρία)	min	180
Βάρος σύμφωνα με EPTA-Procedure 01:2014	kg	0,30 **
Κατηγορία μόνωσης		□ / II

\*\* ανάλογα με την εκάστοτε χώρα

## 54 | Ελληνικά

**Συναρμολόγηση και λειτουργία**

Στόχος ενέργειας	Εικόνα	Σελίδα
Απεικονιζόμενα στοιχεία	<b>A</b>	147
Περιεχόμενο συσκευασίας	<b>B</b>	148
Φόρτιση μπαταρίας	<b>C</b>	149
Συναρμολόγηση/Αποσυναρμολόγηση κεφαλής καθαρισμού	<b>D</b>	149
Γέμισμα του εξαρτήματος ψεκασμού	<b>E</b>	150
Συναρμολόγηση της κεφαλής ψεκασμού		
Πανί μικροϊνών 110 mm	<b>F</b>	150
Κεφαλή εξαρτήματος ψεκασμού 276 mm	<b>G</b>	151
Πανί μικροϊνών 276 mm		
Αποσυναρμολόγηση της κεφαλής ψεκασμού		
Τρόπος χρήσης	<b>H-I</b>	152-154
Εκκένωση κόδου ακάθαρτου νερού	<b>I</b>	154
Καθαρισμός συσκευής	<b>J-K</b>	154-155
Πανί μικροϊνών 110 mm	<b>L</b>	156
Καθαρισμός πανιού μικροϊνών		
Εξαρτήματα	<b>M</b>	156

**Θέση σε λειτουργία**

- **Προσέξτε την τάση δικτύου!** Η τάση τις πηγής ρεύματος πρέπει να ανταποκρίνεται πλήρως στα στοιχεία που αναγράφονται στην πινακίδα κατασκευαστή του φορτιστή.

**Αναζήτηση σφαλμάτων**

Συμπτώματα	Πιθανή αιτία	Θεραπεία
Η συσκευή δεν εκκινεί	Άδεια μπαταρία	Φορτίστε την μπαταρία
	Πολύ κρύα/Πολύ ζεστή μπαταρία	Θερμάνετε την μπαταρία/Αφήστε την μπαταρία να κρυώσει
Περιορισμένη ή καθόλου αναρρόφηση	Η κεφαλή καθαρισμού έχει εμπλοκή	Αποκαταστήστε την εμπλοκή στην κεφαλή καθαρισμού
	Το κλείστρο έχει χαθεί	Αντικαταστήστε το κλείστρο
Η συσκευή απενεργοποιείται μόνη της	Πολύ κρύα/Πολύ ζεστή μπαταρία	Θερμάνετε την μπαταρία/Αφήστε την μπαταρία να κρυώσει
	Η κεφαλή καθαρισμού έχει εμπλοκή	Αποκαταστήστε την εμπλοκή στην κεφαλή καθαρισμού
Από τη συσκευή βγαίνει νερό	Το εξάρτημα ψεκασμού δεν έχει συναρμολογηθεί σωστά	Συναρμολογήστε σωστά το εξάρτημα ψεκασμού
Η μπαταρία δεν φορτίζεται	Ο φορτιστής δεν έχει συνδεθεί σωστά	Ελέγξτε τον φορτιστή και τις συνδέσεις καλωδίων USB
	Πολύ κρύα/Πολύ ζεστή μπαταρία	Θερμάνετε την μπαταρία/Αφήστε την μπαταρία να κρυώσει
Ραβδώσεις στα παράθυρα	Ο υαλοκαθαριστήρας έχει φθαρεί	Αντικαταστήστε τον υαλοκαθαριστήρα (εξάρτημα)
	Χρησιμοποιήσατε πάρα πολλή δύναμη	Χρησιμοποιήστε λιγότερη δύναμη
	Χρησιμοποιήσατε πολύ λίγη δύναμη	Χρησιμοποιήστε περισσότερη δύναμη

**Υπόδειξη:** Η μπαταρία παραδίδεται ημιφορτισμένη. Προς εξασφάλιση της πλήρους απόδοσης της μπαταρίας, φορτώστε πλήρως την μπαταρία στον φορτιστή πριν από την πρώτη χρήση. Η μπαταρία ιόντων λιθίου μπορεί να φορτιστεί ανά πάσα στιγμή. Η διακοπή της φόρτισης δεν βλάπτει την μπαταρία. Η μπαταρία ιόντων λιθίου προστατεύεται από βαθιά εκφόρτιση. Η συσκευή σταματά όταν η μπαταρία εκφορτιστεί.

**Φόρτιση μπαταρίας (βλέπε εικόνες A και C)**

**Υπόδειξη:** Η υποδοχή micro-USB **20** για τη σύνδεση του καλωδίου micro-USB **17** βρίσκεται στη χειρολαβή.

Όταν η φόρτιση της μπαταρίας είναι χαμηλή, η ένδειξη φόρτισης μπαταρίας αναβοσβήνει **4** με πράσινο φως.

Η μπαταρία πρέπει να φορτιστεί όταν η ένδειξη φόρτισης **4** αναβοσβήνει με κόκκινο φως. Απενεργοποιήστε τη συσκευή και φορτίστε την μπαταρία.

Συνδέστε τη συσκευή με το περιλαμβανόμενο στην παράδοση καλώδιο micro-USB **17** με τον φορτιστή **18**. Βάλτε τον φορτιστή **18** στην πρίζα. Η φόρτιση ξεκινά.

Κατά τη διάρκεια της φόρτισης θερμαίνεται η χειρολαβή του μηχανήματος. Αυτό είναι κάτι φυσικό.

Η ένδειξη φόρτισης της μπαταρίας **4** είναι συνεχώς κόκκινη φωτεινή κατά τη διάρκεια της φόρτισης. Όταν η μπαταρία φορτιστεί πλήρως, η ένδειξη φόρτισης της μπαταρίας είναι **4** **συνεχώς πράσινη φωτεινή**.

Βγάλτε τον φορτιστή από την πρίζα όταν η φόρτιση ολοκληρωθεί.

Δώστε προσοχή στις υποδείξεις απόσυρσης.

## Συντήρηση και καθαρισμός (βλέπε εικόνα Κ)

Μετά τη χρήση καθαρίζετε πάντα καλά τη συσκευή.

Αφαιρέστε την κεφαλή καθαρισμού από το σώμα και ξεπλύντε την.

Κατά την αφαίρεση της κεφαλής καθαρισμού **2** από τη συσκευή, γεμίστε τον κάδο ακάθαρτου νερού **7** με καθαρό, ζεστό νερό μέσα από το άνοιγμα της κεφαλής καθαρισμού μέχρι το σημάδι μέγιστης πλήρωσης. Ο κάδος ακάθαρτου νερού **7** ΔΕΝ πρέπει να γεμίσει πάνω από το άνοιγμα εκκένωσης. Ανακινήστε τη συσκευή και χύστε το νερό μέσα από το κλείστρο **8**.

### Φροντίδα της κεφαλής καθαρισμού

Προστατέψτε την κεφαλή καθαρισμού από φθορές κατά τη διάρκεια της αποθήκευσης.

Αποφύγετε την επαφή χαρτιού ή χαρτονιού με τον υαλοκαθαριστήρα. Μπορεί να προκαλέσει φθορά στο πλαστικό. Στο πλαστικό μπορεί να φαίνονται λεκέδες και γραμμές. Αυτό είναι φυσικό και δεν επηρεάζει την απόδοση καθαρισμού.

## Service και παροχή συμβουλών χρήσης

[www.bosch-pt.com](http://www.bosch-pt.com)

Όταν ζητάτε διασφαριστικές πληροφορίες καθώς και όταν παραγγέλνετε ανταλλακτικά πρέπει να αναφέρετε οπωσδήποτε το 10ψήφιο αριθμό ευρετηρίου που αναγράφεται στην πινακίδα κατασκευαστή του μηχανήματος κήπου.

### Ελλάδα

Robert Bosch A.E.  
Ερχειάς 37  
19400 Κορωπί – Αθήνα  
Τηλ.: 210 5701258  
Φαξ: 210 5701283  
[www.bosch.com](http://www.bosch.com)  
[www.bosch-pt.gr](http://www.bosch-pt.gr)

ABZ Service A.E.  
Τηλ.: 210 5701380  
Φαξ: 210 5701607

## Μεταφορά

Οι περιεχόμενες μπαταρίες ιόντων λιθίου υπόκεινται στις απαιτήσεις των επικίνδυνων αγαθών. Οι μπαταρίες μπορούν να μεταφερθούν οδικώς από τη χρήση χωρίς άλλους όρους. Όταν, όμως, οι μπαταρίες αποστέλλονται από τρίτους (π.χ. αεροπορικώς ή με εταιρία μεταφορών) πρέπει να τηρούνται διάφορες ιδιαίτερες απαιτήσεις για τη συσκευασία και τη σήμανση. Εδώ πρέπει, κατά την προετοιμασία του υπό αποστολή τεμαχίου, να ζητηθεί οπωσδήποτε και η συμβουλή ενός ειδικού για επικίνδυνα αγαθά.

## Απόσυρση

Η συσκευή, τα εξαρτήματα και οι συσκευασίες πρέπει να ανακυκλώνονται με τρόπο φιλικό στο περιβάλλον.



Μην πετάξετε τη συσκευή στα οικιακά απορρίμματα.

### Μόνο για χώρες της ΕΕ:

Σύμφωνα με την ευρωπαϊκή οδηγία 2012/19/ΕΕ, οι συσκευές που δεν είναι πλέον κατάλληλες προς χρήση και σύμφωνα με την ευρωπαϊκή οδηγία 2006/66/ΕΚ οι συσσωρευτές ή μπαταρίες που έχουν φθαρεί ή καταναλωθεί, πρέπει να διατίθενται για φιλική στο περιβάλλον ανακύκλωση.

### Μπαταρίες/Επαναφορτιζόμενες μπαταρίες:

► **Οι ενσωματωμένοι συσσωρευτές πρέπει να αφαιρούνται από ειδικευμένο προσωπικό προς απόρριψη.** Με το άνοιγμα του κελύφους του περιβλήματος η συσκευή μπορεί να καταστραφεί.

Να μην ρίχνετε τις μπαταρίες στα απορρίμματα του σπιτιού σας, στη φωτιά ή στο νερό. Οι μπαταρίες πρέπει, κατά το δυνατό εκφορτισμένες, να συλλέγονται, να ανακυκλώνονται ή να αποσύρονται με τρόπο φιλικό προς το περιβάλλον.

Τηρούμε το δικαίωμα αλλαγών.

## Türkçe

### Güvenlik Talimatı





**UYARI: Bütün güvenlik talimatını ve uyarıları okuyun.** Güvenlik talimatına ve uyarılara uyulmadığı takdirde yaralanmalara neden olunabilir.

### Semboller

Aşağıdaki semboller kullanım kılavuzunun okunması ve anlaşılması için önemlidir. Sembollerini ve anlamlarını zihninize iyice yerleştirin. Sembollerin doğru yorumu elektrikli el aletini daha iyi ve daha güvenli kullanmanıza yardımcı olur.

Sembol	Anlamı
	Genel tehlike uyarısı.
	Kullanım kılavuzunu tam olarak okuyun.
	Reaksiyon yönü

## 56 | Türkçe

Sembol	Anlamı
	Hareket yönü
	Açma
	Kapama
CLICK!	İşitilebilir gürültü
MAX	Maksimum dolum yüksekliği
	Aksesuar

**Kullanım**

- ▶ Kullanıcı bu aleti her zaman usulüne uygun olarak kullanmak zorundadır. Mahalli koşulları dikkate alın. Çalışırken başkalarına, özellikle de çocuklara dikkat edin.
- ▶ Aleti yüksekte kullanırken özellikle dikkatli olmanız gerekir. Aleti daha rahat kullanmak için birlikte teslim edilen taşıma kayışını kullanın.
- ▶ Aleti kullanırken pencereden dışarıya sarkmayın.
- ▶ Çocukların, fiziksel, duyuşsal veya zihinsel yetenekleri sınırlı kişilerin, deneyimsiz kişilerin ve/veya yeterli bilgiyi sahip olmayanların veya bu talimatı okuyup anlamamış kişilerin aleti kullanmasına hiçbir zaman izin vermeyin. Ulusal yönetmelikler kullanıcı yaşını sınırlayabilir.
- ▶ Aletle oynamaları için çocuklara göz kulak olun.
- ▶ Aleti kullanın kişi çalışma alanındaki üçüncü kişilerden sorumludur.
- ▶ Aplikatörden çıkan püskürtme huzmesini elektrikli cihazlara yöneltmeyin.
- ▶ Emme deliğine hiçbir nesne yerleştirmeyin.
- ▶ Alet veya temizlik maddesinin yüzeye zarar verme veya rengini değiştirme olasılığı varsa, göze batmayan bir yerde kontrol yapın.
- ▶ İnceltilmemiş asitler, aseton veya çözücü madde kullanmayın.
- ▶ Yanıcı sıvılar kullanmayın.
- ▶ Yüzey temizliği için kaynayan veya kızgın su kullanmayın, haşlanma tehlikesi vardır.
- ▶ Alet veya püskürtme aplikatöründe kızgın veya kaynar su kullanmayın.
- ▶ Aleti temizlemek için kızgın veya kaynar su kullanmayın.
- ▶ Aleti su içine daldırmayın. Alet elektrikli bileşenlere sahiptir.
- ▶ Şarj soketine dokunmayın ve sokete iletken nesnelere (tornavida veya benzeri) nesnelere sokmayın.
- ▶ **Alette değişiklik yapmayın.** İzin verilmeyen değişikliklerin yapılması aletin güvenliğini olumsuz yönde etkileyebilir, aşırı gürültü ve titreşim oluşmasına ve performans düşmesine neden olabilir.
- ▶ **Aletinizi sadece birlikte teslim edilen şarj cihazı ile şarj edin.**
- ▶ **Bu aletin değiştirilemeyen aküleri vardır.**

**Kullanma**

- ▶ Aplikatörden çıkan püskürtme huzmesini yakınınızda bulunan kişilere veya evcil hayvanlara doğrultmayın.

**Şarj cihazları için güvenlik talimatı**

**Bütün uyarıları ve talimat hükümlerini okuyun.**



Açıklanan uyarılara ve talimat hükümlerine uyulmadığı takdirde elektrik çarpmalarına, yangınlara ve/veya ağır yaralanmalara neden olunabilir.

### **Bu kullanma kılavuzunu daha sonra başvurmak üzere saklayın.**

► Çocukların ve fiziksel, duyuşsal veya zihni yetenekleri sınırlı olan veya yeterli deneyim ve/veya bilgiye sahip olmayan ve/veya aletin nasıl kullanılacağına dair talimat almayan kişilerin bahçe aletini kullanmasına hiçbir zaman izin vermeyin. Ulusal yönetmelikler kullanıcıların yaşını sınırlayabilir.

► **Çocuklara göz kulak olun.** Bu şekilde çocukların aletle oynamasını önlersiniz.

- **Şarj cihazını yağmur ve neme karşı koruyun.** Şarj cihazının içine su sızması elektrik çarpma tehlikesini artırır.
- **Şarj cihazını temiz tutun.** Kirlenme nedeniyle elektrik çarpma tehlikesi ortaya çıkar.
- **Her kullanımdan önce şarj cihazını USB kablosunu kontrol edin. Bir hasar tespit ederseniz şarj cihazını kullanmayın. Şarj cihazını hiçbir zaman kendiniz açmayın. Bütün onarımlar bir Bosch servis merkezi tarafından yapılmalıdır.** Hasarlı şarj cihazları ve USB kabloları elektrik çarpma riskini artırır.
- **Şarj cihazını alevlenebilir yüzeylerde (örneğin kağıt, kumaş vb.) ve yanıcı ortamda çalıştırmayın.** Şarj işlemi esnasında şarj cihazı ısınacağı için yangın çıkma tehlikesi vardır.
- **Alet hasar gördüğünde buharlar çıkabilir. Bulduğunuz yeri havalandırın ve şikayetler oluşursa hekime başvurun.** Buharlar solunum yollarını tahriş edebilir.

### **Usulüne uygun kullanım**

Bu püskürtme aplikatörü, konutlarda, düz, gözenekli olmayan cam, ayna ve fayans gibi yüzeylerdeki kirleri temizlemek için tasarlanmıştır.

Bu alet, konutlarda, düz, gözenekli olmayan cam, ayna ve fayans gibi yüzeylerdeki sıvıları emdirmek için tasarlanmıştır. Bu alet toz emdirmeye uygun değildir!

İşlenecek yüzeyler dikey, köşeli veya yatay olabilir.

Pencere elektrikli süpürge temizlik maddesi kullanın. En iyi sonuçları almak için Bosch cam temizleyici kullanın.

### **Teslimat kapsamı (Bakınız: Şekil B)**

Aleti ambalajından dikkatli biçimde çıkarın ve aşağıdaki parçaların tam olup olmadığını kontrol edin:

- Pencere elektrikli süpürgesi
- Temizleme başı 266 mm
- Temizleme başı 133 mm
- Püskürtme aplikatörü montajlı 110 mm
- Püskürtme aplikatörü tüpü 300 ml
- Püskürtme aplikatörü başı 276 mm
- Mikrofiber bez 276 mm
- Mikrofiber bez 110 mm
- Taşıma kayışı
- Mikro-USB kablosu
- Şarj cihazı\*\*
- Kullanım kılavuzu

Eğer parçalar eksik veya hasarlı ise yetkili satıcınıza başvurun.

\*\* Ükelere özgü

### **Şekli gösterilen elemanlar (Bakınız: Şekiller A ve C)**

Şekli gösterilen elemanların numaraları, grafik sayfasındaki alet şeklinde bulunan numaralarla aynıdır.

- 1 Değiştirilebilir silecek lastiği 266 mm
- 2 Temizleme başı 266 mm
- 3 Temizleme başı boş alma tuşu
- 4 Akü şarj durumu göstergesi
- 5 Açma/kapama şalteri
- 6 Kapak Micro-USB soketi
- 7 Kirlı su deposu
- 8 Kirlı su boşaltma kapağı
- 9 Püskürtme aplikatörü tüpü
- 10 Tetik
- 11 Püskürtme memesi
- 12 Püskürtme aplikatörü başı 110 mm
- 13 Püskürtme aplikatörü başı 276 mm
- 14 Mikrofiber bez 110 mm
- 15 Mikrofiber bez 276 mm
- 16 Taşıma kayışı yuvası
- 17 Micro USB kablosu
- 18 Şarj cihazı\*\*
- 19 Taşıma kayışı
- 20 Micro-USB soketi
- 21 Değiştirilebilir silecek lastiği 133 mm
- 22 Temizleme başı 133 mm

**Şekli gösterilen veya tanımlanan aksesuar standart teslimat kapsamında değildir. Aksesuarın tümünü aksesuar programımızda bulabilirsiniz.**

\*\* Ükelere özgü

## 58 | Türkçe

**Teknik veriler**

Akülü pencere elektrikli süpürgesi		GlassVAC
Ürün kodu		3 600 HB7 0..
Anma gerilimi	V=	3,6
Anma gücü	W	15
Koruma sınıfı		IPX4
Ağırlığı EPTA-Procedure 01:2014'e göre	kg	0,7
İzin verilmeyen ortam sıcaklığı		
- Şarj ve işletme esnasında	°C	-5... +62
- Depolamada	°C	+3... +43
<b>Akü</b>		<b>Li-Ionen</b>
Anma gerilimi	V=	3,6
Kapasitesi	Ah	2,0
Akü hücrelerinin sayısı		1
<b>Şarj cihazı</b>		
Ürün kodu		
2 609 ...	EU	... 120 713
	UK	... 120 718
	AU/NZ	... 120 717
	KO	... 120 716
Şarj akımı	A	1,0
Şarj süresi (akü boş durumda)	dak	180
Ağırlığı EPTA-Procedure 01:2014'e göre	kg	0,30 **
Koruma sınıfı		□ / II
** Ükelere özgü		

**Montaj ve işletim**

İşlemin amacı	Şekil	Sayfa
Şekli gösterilen elemanlar	<b>A</b>	147
Teslimat kapsamı	<b>B</b>	148
Akünün şarjı	<b>C</b>	149
Temizleme başının takılması/sökülmesi	<b>D</b>	149
Püskürtme aplikatörünü doldurma	<b>E</b>	150
Püskürtme aplikatörü başını monte etme		
Mikrofiber bez 110 mm takma	<b>F</b>	150
Püskürtme aplikatörü başını 276 mm monte etme	<b>G</b>	151
Mikrofiber bez 276 mm takma		
Püskürtme aplikatörü başını monte etme		

İşlemin amacı	Şekil	Sayfa
İşlem	<b>H-I</b>	152-154
Kirli su deposunun boşaltılması	<b>I</b>	154
Aleti temizleme	<b>J-K</b>	154-155
Mikrofiber bez 110 mm çıkarma	<b>L</b>	156
Mikrofiber bezi temizleme		
Aksesuar	<b>M</b>	156

**Çalıştırma**

► **Şebeke gerilimine dikkat edin!** Akım kaynağının gerilimi şarj cihazının tip etiketindeki verilere uygun olmalıdır.

**Not:** Akü kısmı şarjlı olarak teslim edilir. Aküden tam performans alabilmek için, ilk kullanımdan önce aküyü şarj cihazında tam olarak şarj edin.

Li-Ion aküler kullanım ömürleri kısaltmadan istendiği zaman şarj edilebilir. Şarj işleminin kesilmesi aküye zarar vermez.

Lityum iyon akü derin deşarja karşı korunmalıdır.

Akü boşalınca alet durur.

**Akünün şarjı (Bakınız: Şekiller A ve C)**

**Not:** Mikro-USB soketi **20** Mikro-USB kablosunun bağlantısı için **17** Tutamakta bulunur.

Akü şarjı düşükse, akü şarj durumu göstergesi yanıp söner **4** Yeşil.

Akü şarj durumu göstergesi **4** kırmızı olarak yanıp söndüğünde akü şarj edilmelidir. Aleti kapatın ve akünün fişini çekin.

Aleti, birlikte teslim edilen Mikro-USB kablosu ile **17** şarj cihazına **18** bağlayın. Şarj cihazını **18** prize takın. Şarj işlemi başlar.

Şarj işlemi esnasında makinenin tutamağı ısınır. Bu normaldir.

Akü şarj durumu göstergesi **4** şarj işlemi esnasında sürekli kırmızı olarak yanar. Akü tam olarak şarj olduğunda akü şarj durumu göstergesi **4** **sürekli yeşil olarak yanmaya başlar.**

Şarj işlemi tamamlandığında şarj cihazını akım şebekesinden ayırın.

Tasfiye konusundaki talimat hükümlerine uyun.

## Hata arama

Hata göstergesi	Olası neden	Giderilme yolu
Alet çalışmıyor	Akü boşalmış durumda Akü çok soğuk veya çok sıcak	Aküyu şarj edin Aküyu ısıtın veya soğutun
Emme performansı sınırlı veya hiç yok	Temizleme başı blokajlı Kapak yok	Temizleme başı blokajını giderin Kapağı yenileyin
Alet kapanıyor	Akü çok soğuk veya çok sıcak Temizleme başı blokajlı	Aküyu ısıtın veya soğutun Temizleme başı blokajını giderin
Aletten su sızıyor	Püskürtme aplikatörü doğru olarak takılı değil	Püskürtme aplikatörünü doğru olarak takın
Akü şarj olmuyor	Şarj cihazı doğru olarak bağlı değil Akü çok soğuk veya çok sıcak	Şarj cihazını ve USB kablo bağlantılarını kontrol edin Aküyu ısıtın veya soğutun
Pencerelerde şeritler oluşuyor	Silecek lastiği hasarlı Çok fazla kuvvet uygulanmış Çok az kuvvet uygulanmış	Silecek lastiğini değiştirin (aksesuar) Daha düşük kuvvet uygulayın Daha fazla kuvvet uygulayın

## Bakım ve temizlik (Bakınız: Şekil K)

Kullanımdan sonra aleti daima esaslı biçimde temizleyin.

Temizleme başını gövdeden çıkarın ve yıkayın.

Temizleme başını 2 aletten çıkardığınızda, kirli su deposunu 7 temizleme başı deliği üzerinden maksimum çizgisine kadar ılık su ile doldurun. Kirli su deposunu 7 üfleme deliği üzerinden DOLDURMAYIN. Aleti silkeleyin ve suyu kirli su boşaltma kapağı 8 üzerinden boşaltın.

### Temizleme başının bakımı

Depolama esnasında temizleme başını hasarlara karşı koruyun.

Silecek lastiğine kağıt veya kartonun temas etmesini önleyin, plastik hasar görebilir.

Plastik üzerinde lekeler ve çizgiler görülebilir. Bu normaldir ve temizlik performansına bir etki yapmaz.

## Müşteri hizmeti ve uygulama danışmanlığı

[www.bosch-pt.com](http://www.bosch-pt.com)

Lütfen bütün başvuru ve yedek parça siparişlerinizde bahçe aletinin tip etiketi üzerindeki 10 haneli ürün kodunu belirtiniz.

**Sadece Türkiye için geçerlidir:** Bosch genel olarak yedek parçaları 5 yıl hazır tutar.

### Türkçe

Bosch Sanayi ve Ticaret A.Ş.  
Elektrikli El Aletleri  
Aydınevler Mah. İnönü Cad. No: 20  
Küçükyalı Ofis Park A Blok  
34854 Maltepe-İstanbul  
Tel.: 444 80 10  
Fax: +90 216 432 00 82  
E-mail: [iletisim@bosch.com.tr](mailto:iletisim@bosch.com.tr)  
[www.bosch.com.tr](http://www.bosch.com.tr)

Bulsan Elektrik  
İstanbul Cad. Devrez Sok. İstanbul Çarşısı  
No: 48/29 İskitler  
Ankara  
Tel.: +90 312 3415142  
Tel.: +90 312 3410302  
Fax: +90 312 3410203  
E-mail: [bulsanbobinaj@gmail.com](mailto:bulsanbobinaj@gmail.com)

Faz Makine Bobinaj  
Cumhuriyet Mah. Sanayi Sitesi Motor  
İşleri Bölümü 663 Sk. No:18  
Antalya  
Tel.: +90 242 3465876  
Tel.: +90 242 3462885  
Fax: +90 242 3341980  
E-mail: [info@fazmakina.com.tr](mailto:info@fazmakina.com.tr)

Körfez Elektrik  
Karaağaç Mah. Sümerbank Cad. No:18/2  
Erzincan  
Tel.: +90 446 2230959  
Fax: +90 446 2240132  
E-mail: [bilgi@korfezelektrik.com.tr](mailto:bilgi@korfezelektrik.com.tr)

Değer İş Bobinaj  
İsmetpaşa Mah. İlk Belediye Başkan Cad. 5/C  
Şahinbey/Gaziantep  
Tel.: +90 342 2316432  
Fax: +90 342 2305871  
E-mail: [degerisbobinaj@hotmail.com](mailto:degerisbobinaj@hotmail.com)

Tek Çözüm Bobinaj  
Küsget San.Sit.A Blok 11Nolu Cd.No:49/A  
Şehitkamil/Gaziantep  
Tel.: +90 342 2351507  
Fax: +90 342 2351508  
E-mail: [cozumbobinaj2@hotmail.com](mailto:cozumbobinaj2@hotmail.com)

**60 | Türkçe**

Günşah Otomotiv  
Beylikdüzü Sanayi Sit. No: 210 Beylikdüzü  
İstanbul  
Tel.: +90 212 8720066  
Fax: +90 212 8724111  
E-mail: gunsahelektrik@ttmail.com

Aygem  
10021 Sok. No: 11 AOSB Çiğli  
İzmir  
Tel.: +90232 3768074  
Fax: +90 232 3768075  
E-mail: boschservis@aygem.com.tr

Sezmen Bobinaj  
Ege İş Merkezi 1201/4 Sok. No: 4/B Yenisehir  
İzmir  
Tel.: +90 232 4571465  
Tel.: +90 232 4584480  
Fax: +90 232 4573719  
E-mail: info@sezmenbobinaj.com.tr

Ankaralı Elektrik  
Eski Sanayi Bölgesi 3. Cad. No: 43 Kocasinan  
Kayseri  
Tel.: +90 352 3364216  
Tel.: +90 352 3206241  
Fax: +90 352 3206242  
E-mail: gunay@ankarali.com.tr

Asal Bobinaj  
Eski Sanayi Sitesi Barbaros Cad. No: 24/C  
Samsun  
Tel.: +90 362 2289090  
Fax: +90 362 2289090  
E-mail: bpsasalbobinaj@hotmail.com

Üstündağ Elektrikli Aletler  
Nusretiye Mah. Boyacılar Aralığı No: 9  
Tekirdağ  
Tel.: +90 282 6512884  
Fax: +90 282 6521966  
E-mail: info@ustundagsogutma.com

Marmara Elektrik  
Tersane cd. Zencefil Sok.No:6 Karaköy  
İstanbul  
Tel.: +90 212 2974320  
Fax: +90 212 2507200  
E-mail: info@marmarabps.com

Bağrıaçıklar Oto Elektrik  
Motorlu Sanayi Çarşısı Doğruer Sk. No:9 Selçuklu  
Konya  
Tel.: +90 332 2354576  
Tel.: +90 332 2331952  
Fax: +90 332 2363492  
E-mail: bagriaciklarotoelektrik@gmail.com

**Nakliye**

Alet içindeki lityum iyon (Li-Ion) aküler tehlikeli madde taşıma yönetmeliği hükümlerine tabidir. Aküler başka bir yükümlülük olmaksızın kullanıcı tarafından caddeler üzerinde taşınabilir. Üçüncü kişiler eliyle yollanma durumunda (örneğin hava yolu ile veya nakliye şirketleri ile) paketleme ve etiketlemeye ilişkin özel hükümlere uyulmalıdır. Bu nedenle gönderi paketlenirken bir tehlikeli madde uzmanından yardım alınmalıdır.

**Tasfiye**

Alet, aksesuar ve ambalaj malzemesi çevre dostu bir yöntemle tasfiye edilmek üzere geri dönüşüm merkezine gönderilmelidir.



Aleti evsel çöplerin içine atmayın!

**Sadece AB üyesi ülkeler için:**

2012/19/AB Avrupa Yönergesi uyarınca kullanım ömrünü tamamlamış aletler ve 2006/66/AT Avrupa Yönergesi uyarınca arızalı veya kullanım ömrünü tamamlamış aküler/bataryalar ayrı ayrı toplanmak ve çevre dostu geri dönüşüm merkezine yollanmak zorundadır.

**Aküler/Bataryalar:**

► **Alete entegre aküler atılmak üzere sadece uzman personel tarafından çıkarılabilir.** Gövde açılırken alet hasar görebilir.

Aküler ve bataryaları evsel çöplerin, ateşin veya suyun içine atmayın. Aküler ve bataryalar mümkünse deşarj olmuş halde toplanarak yeniden değerlendirilmek veya çevre dostu bir yöntemle tasfiye edilmek zorundadır.

**Değişiklik haklarımız saklıdır.**

## Polski

### Wskazówki bezpieczeństwa

#### **OSTRZEŻENIE: Należy przeczytać wszystkie wskazówki bezpieczeństwa i zalecenia.**

Nieprzestrzeganie wskazówek bezpieczeństwa i instrukcji może spowodować obrażenia ciała.

### Symbole

Następujące symbole mają istotne znaczenie podczas czytania i zrozumienia instrukcji eksploatacji. Należy zapamiętać te symbole i ich znaczenia. Właściwa interpretacja symboli sprzyja lepszemu i bezpieczniejszemu użytkowaniu elektronarzędzia.

Symbol	Znaczenie
	Ogólna wskazówka ostrzegająca przed potencjalnym zagrożeniem.
	Przed przystąpieniem do pracy należy przeczytać niniejszą instrukcję eksploatacji.
	Kierunek reakcji
	Kierunek ruchu
	Uruchomienie
	Wyłączenie
	Słyszalny dźwięk
	maksymalny poziom napełnienia
	Osprzęt

### Obsługa urządzenia

- ▶ Użytkownik powinien stosować urządzenie jedynie zgodnie z przeznaczeniem. Należy brać pod uwagę lokalne przepisy i warunki w miejscu pracy. Podczas pracy uważać na przebywające w pobliżu osoby postronne, w szczególności dzieci.

- ▶ Podczas użytkowania urządzenia na wysokościach zaleca się szczególną ostrożność. Aby zapewnić bezpieczną eksploatację należy stosować załączony pasek na nadgarstek
- ▶ Podczas użytkowania urządzenia nie wolno wychylać się przez okno.
- ▶ Nie wolno w żadnym wypadku zezwolić na obsługę niniejszego urządzenia przez dzieci, osoby ograniczone fizycznie, czuciowo lub umysłowo, a także przez osoby z niewystarczającym doświadczeniem i/lub niedostateczną wiedzą, a także/lub przez osoby, które nie zapoznały się z niniejszymi zaleceniami. Należy zwrócić uwagę, czy w kraju przeznaczenia istnieją przepisy, ograniczające wiek użytkownika podobnych narzędzi.
- ▶ Dzieci powinny znajdować się pod nadzorem, a urządzenie zabezpieczone w taki sposób, żeby nie mogły się one nim bawić.
- ▶ Osoba obsługująca urządzenie odpowiedzialna jest za osoby trzecie znajdujące się w pobliżu stanowiska pracy.

### Zastosowanie

- ▶ W żadnym wypadku nie wolno kierować strumienia z aplikatora w stronę osób lub zwierząt, znajdujących się w pobliżu.
- ▶ W żadnym wypadku nie wolno kierować strumienia z aplikatora w stronę urządzeń elektrycznych.
- ▶ Nie wolno wkładać żadnych przedmiotów do otworu zasysania.

- ▶ Jeżeli istnieje zagrożenie, że urządzenia bądź środek czyszczący mogłyby uszkodzić lub zafarbować powierzchnię czyszczoną, przed przystąpieniem do pracy należy przetestować reakcję w mało widocznym miejscu.
- ▶ Nie należy stosować nierozcieńczonych kwasów, acetonu ani środków zawierających rozpuszczalnik.
- ▶ Nie wolno stosować roztworów palnych.
- ▶ Do czyszczenia powierzchni nie wolno stosować gotującej się ani gorącej wody. Istnieje niebezpieczeństwo sparcenia się.
- ▶ W urządzeniu ani w aplikatorze nie wolno stosować gotującej się ani gorącej wody.
- ▶ Nie wolno stosować gotującej się ani gorącej wody do czyszczenia urządzenia.
- ▶ Nie należy zanurzać urządzenia w wodzie. W skład urządzenia wchodzi elementy elektryczne.
- ▶ Nie wolno dotykać ani wkładać przedmiotów przewodzących prąd (np. śrubokręta lub podobnych narzędzi) do gniazda ładowania.
- ▶ **Nie wolno w żaden sposób modyfikować urządzenia.** Niedopuszczalne przeróbki mogą wpłynąć na obniżenie bezpieczeństwa urządzenia, zwiększyć szumy i wibracje, a także spowodować obniżenie mocy urządzenia.
- ▶ **Urządzenie należy ładować wyłącznie za pomocą załączonej w dostawie ładowarki.**

### ▶ **Urządzenie wyposażone jest w niewymienne akumulatory.**

### Wskazówki bezpieczeństwa dla ładowarek



### Należy przeczytać wszystkie wskazówki i przepisy.

Błędy w przestrzeganiu poniższych wskazówek mogą spowodować porażenie prądem, pożar i/lub ciężkie obrażenia ciała.

### Instrukcję eksploatacji należy zachować do dalszych zastosowań.

- ▶ Nie wolno w żadnym wypadku zezwolić na obsługę niniejszego narzędzia ogrodowego przez dzieci, osoby ograniczone fizycznie, czuciowo lub umysłowo, a także przez osoby z niewystarczającym doświadczeniem i/lub niedostateczną wiedzą, a także/lub przez osoby, które nie zapoznały się z niniejszymi zaleceniami. Należy zwrócić uwagę, czy w danym kraju nie istnieją przepisy, ograniczające wiek użytkownika podobnych narzędzi.
- ▶ **Dzieci powinny znajdować się pod nadzorem.** Tylko w ten sposób można zagwarantować, że nie będą się one bawiły narzędziem.
- ▶ **Chronić ładowarkę przed deszczem i wilgocią.** Przedostanie się wody do ładowarki zwiększa ryzyko porażenia prądem.
- ▶ **Ładowarkę należy utrzymywać w czystości.** Zabrudzenie może stać się przyczyną porażenia elektrycznego.
- ▶ **Przed każdym zastosowaniem należy skontrolować ładowarkę i kabel USB. W razie stwierdzenia uszkodzeń nie wolno stosować ładowarki. Nie wolno samemu otwierać ładowarki. Wszelkiego rodzaju napraw może dokonywać wyłącznie Centrum Serwisowania firmy Bosch.** Uszkodzone ładowarki, i

kable USB zwiększają ryzyko porażenia prądem elektrycznym.

- ▶ **Nie wolno użytkować ładowarki na łatwopalnym podłożu (na przykład na papierze czy materiałach tekstylnych) ani w sąsiedztwie łatwopalnych substancji.** Ze względu na wzrost temperatury ładowarki podczas procesu ładowania istnieje niebezpieczeństwo pożaru.
- ▶ **W konsekwencji uszkodzenia urządzenia może dojść do wystąpienia niebezpiecznych oparów. Należy zadbać o dopływ świeżego powietrza, a w przypadku wystąpienia dolegliwości skontaktować się z lekarzem.** Opary mogą podrażnić drogi oddechowe.

## Użycie zgodne z przeznaczeniem

Aplikator rozpylający przewidziany został do zastosowania w gospodarstwach domowych do usuwania zanieczyszczeń z gładkich, nieporowatych powierzchni, np. szkła, luster i płytek ceramicznych.

Urządzenie przewidziane zostało do zastosowania w gospodarstwach domowych do odsysania cizy z gładkich, nieporowatych powierzchni, np. szkła, luster i płytek ceramicznych. Nie nadaje się do zasysania kurzu i pyłów! Powierzchnie mogą być poziome, pionowe, bądź zagięte.

Do myjki do okien należy stosować środki czyszczące. Aby osiągnąć najlepsze rezultaty należy zastosować płyn do mycia szyb firmy Bosch.

## Zakres dostawy (zob. rys. B)

Urządzenie należy ostrożnie wyjąć z opakowania i upewnić się, czy w opakowaniu znajdują się następujące elementy:

- Myjka do okien
- Głowica myjąca 266 mm
- Głowica myjąca 133 mm
- Aplikator rozpylający, złożony 110 mm
- Pojemnik aplikatora 300 ml
- Głowica aplikatora 276 mm
- Ścierka z mikrowłókna 276 mm
- Ścierka z mikrowłókna 110 mm
- Pętla na nadgarstek
- Przewód micro USB
- Ładowarka\*\*
- Instrukcja obsługi

W przypadku stwierdzenia braku lub uszkodzenia któregoś z elementów, należy zwrócić się do punktu zakupu urządzenia.

\*\* specyficzne dla danego kraju

## Przedstawione graficznie komponenty (zob. rys. A i C)

Numeracja przedstawionych graficznie komponentów odnosi się do rysunku urządzenia na stronie graficznej.

- 1 Wycieraczka wymienna 266 mm
- 2 Głowica myjąca 266 mm
- 3 Przycisk blokady głowicy myjącej
- 4 Wskaźnik naładowania akumulatora
- 5 Włącznik/wyłącznik
- 6 Pokrywa gniazda micro USB
- 7 Zbiornik na brudną wodę
- 8 Zatyczka do opróżniania zbiornika na brudną wodę
- 9 Pojemnik aplikatora
- 10 Spust
- 11 Dysza rozpylająca
- 12 Głowica aplikatora 110 mm
- 13 Głowica aplikatora 276 mm
- 14 Ścierka z mikrowłókna 110 mm
- 15 Ścierka z mikrowłókna 276 mm
- 16 Uchwyt paska na nadgarstek
- 17 Przewód micro USB
- 18 Ładowarka\*\*
- 19 Pasek na nadgarstek
- 20 Gniazdo micro USB
- 21 Wycieraczka wymienna 133 mm
- 22 Głowica myjąca 133 mm

**Osprzęt ukazany na rysunkach lub opisany w instrukcji użytkowania nie wchodzi w standardowy zakres dostawy. Kompletny asortyment osprzętu można znaleźć w naszym katalogu osprzętu.**

\*\* specyficzne dla danego kraju

## Dane techniczne

Akumulatorowy robot do mycia okien		GlassVAC
Numer katalogowy		3 600 HB7 0..
Napięcie znamionowe	V=	3,6
Moc nominalna	W	15
Klasa ochrony		IPX4
Ciężar odpowiednio do EPTA-Procedure 01:2014	kg	0,7
dozwolona temperatura otoczenia		
- podczas ładowania i pracy*	°C	-5... +62
- w czasie przechowywania	°C	+3... +43
<b>Akumulator</b>		<b>litowo-jonowy</b>
Napięcie znamionowe	V=	3,6
Pojemność	Ah	2,0
Liczba ogniw akumulatora		1

\*\* specyficzne dla danego kraju

64 | Polski

Akumulatorowy robot do mycia okien		GlassVAC	
<b>Ładowarka</b>			
Numer katalogowy			
2 609 ...	EU	...	120 713
	UK	...	120 718
	AU/NZ	...	120 717
	KO	...	120 716
Prąd ładowania	A (amper)		1,0
Czas ładowania (przy rozładowanym akumulatorze)	min		180
Ciężar odpowiednio do EPTA-Procedure 01:2014	kg		X
Klasa ochrony			□ / II
** specyficzne dla danego kraju			

## Montaż i praca

Planowane działanie	Rysunek	Strona
Przedstawione graficznie komponenty	<b>A</b>	147
Zakres dostawy	<b>B</b>	148
Ładowanie akumulatora	<b>C</b>	149
Montaż/demontaż głowicy myjącej	<b>D</b>	149
Napełnianie aplikatora rozpylającego	<b>E</b>	150
Montaż aplikatora rozpylającego		
Zamocować ścierkę z mikrowłókna 110 mm	<b>F</b>	150
Montaż głowicy aplikatora 276 mm	<b>G</b>	151
Mocowanie ściereki z mikrowłókna 276 mm		
Demontaż aplikatora rozpylającego		
Praca	<b>H-I</b>	152-154
Opróżnianie zbiornika na brudną wodę	<b>I</b>	154
Czyszczenie urządzenia	<b>J-K</b>	154-155
Usuwanie ściereki z mikrowłókna 110 mm	<b>L</b>	156
Pranie ściereki z mikrowłókna		
Osprzęt	<b>M</b>	156

## Lokalizacja usterek

Symptomy	Możliwa przyczyna	Usunięcie usterki
Urządzenie nie daje się uruchomić	Rozładowany akumulator	Naładować akumulator
	Akumulator za zimny/za gorący	Przywrócić prawidłową temperaturę akumulator (ogrząć/ochłodzić)
Ograniczona lub zerowa moc odsysania	Zablokowana głowica	Usunąć przyczynę zablokowania
	Brak zatyczki	Zastąpić nową
Urządzenie wyłącza się	Akumulator za zimny/za gorący	Przywrócić prawidłową temperaturę akumulator (ogrząć/ochłodzić)
	Zablokowana głowica	Usunąć przyczynę zablokowania

F 016 L81 778 | (13.12.17)

Bosch Power Tools

## Włączenie

► **Należy zwrócić uwagę na napięcie sieciowe!** Napięcie źródła prądu musi zgadzać się z danymi na tabliczce znamionowej ładowarki.

**Wskazówka:** W momencie dostawy akumulator jest naładowany częściowo. Aby zagwarantować wykorzystanie najwyższej wydajności akumulatora, należy przed pierwszym użyciem całkowicie naładować akumulator w ładowarce.

Akumulator litowo-jonowy można doładować w dowolnej chwili, nie powodując tym skrócenia jego żywotności. Przerwanie procesu ładowania nie niesie za sobą ryzyka uszkodzenia ogniwa akumulatora.

Akumulator litowo-jonowy jest zabezpieczony przed głębokim rozładowaniem.

Urządzenie wyłącza się automatycznie, gdy akumulator jest rozładowany.

### Ładowanie akumulatora (zob. rys. A i C)

**Wskazówka:** Gniazdo micro USB **20** do podłączenia kabla micro USB **17** umieszczone jest w uchwycie.

Gdy poziom naładowania akumulatora jest niski, wskaźnik naładowania akumulatora **4** miga na zielono.

Akumulator należy naładować, gdy wskaźnik naładowania **4** miga czerwonym światłem. Urządzenie należy wyłączyć urządzenie, a akumulator pozostawić w urządzeniu.

Urządzenie podłączyć załączonym w dostawie kablem micro USB **17** z ładowarką **18**. Ładowarkę **18** podłączyć do gniazda. Rozpoczyna się proces ładowania.

Podczas ładowania uchwyt urządzenia rozgrzewa się. Jest to zjawisko normalne.

Podczas procesu ładowania wskaźnik ładowania akumulatora **4** świeci się czerwonym światłem ciągłym. Po całkowitym naładowaniu akumulatora, wskaźnik ładowania **4** **świeci się zielonym światłem ciągłym**.

Po zakończeniu procesu ładowania ładowarkę należy odłączyć od sieci.

Przestrzegać wskazówek dotyczących usuwania odpadów.



Symptomy	Możliwa przyczyna	Usunięcie usterki
Z urządzenia wycieka woda	Aplikator rozpylający nie został właściwie zamontowany	Właściwie zamontować aplikator
Akumulator nie ładuje się	Ładowarka nie została właściwie podłączona Akumulator za zimny/za gorący	Skontrolować ładowarkę i połączenie kabla USB Przywrócić prawidłową temperaturę akumulator (ogrząć/ochłodzić)
Na szybie pozostały smugi	Piórko wycieraczki jest uszkodzone Zastosowano zbyt duży nacisk Zastosowano zbyt słaby nacisk	Wymienić piórko (osprzęt) Zmniejszyć nacisk Zwiększyć nacisk

## Konserwacja i czyszczenie (zob. rys. K)

Po każdym użytkowaniu urządzenia, urządzenie należy gruntownie oczyścić.

Zdjąć głowicę z korpusu i dokładnie opłukać.

Podczas, gdy głowica **2** znajduje się poza urządzeniem, napełnić zbiornik na brudną wodę **7** czystą ciepłą wodą, wlewając wodę przez otwór na głowicę do kreski oznaczającej „maks.". Zbiornika na brudną wodę **7** NIE należy napełniać przez otwór spustowy. Wstrząsnąć urządzeniem i wylać wodę przez zatyczkę **8**.

### Pielęgnacja głowicy czyszczącej

Podczas przechowywania głowicę należy chronić przed uszkodzeniami.

Należy zwrócić uwagę, aby papier bądź tektura nie dotykała wycieraczki, gdyż może to spowodować uszkodzenie tworzywa sztucznego.

Na tworzywie sztucznym mogą pojawić się plamy lub linie. Jest to zjawisko normalne i nie ma żadnego wpływu na jakość czyszczenia.

## Obsługa klienta oraz doradztwo dotyczące użytkownika

[www.bosch-pt.com](http://www.bosch-pt.com)

Przy wszystkich zgłoszeniach i zamówieniach części zamiennych konieczne jest podanie dziesięciocyfrowego numeru katalogowego, znajdującego się na tabliczce znamionowej narzędzia ogrodowego.

### Polska

Robert Bosch Sp. z o.o.  
Serwis Elektronarzędzi  
Ul. Jutrzenki 102/104  
02-230 Warszawa

Na [www.serwisbosch.com](http://www.serwisbosch.com) znajdują Państwo wszystkie szczegóły dotyczące usług serwisowych online.

Tel.: +48 227 154450

Faks: +48 227 154441

E-Mail: [bsc@pl.bosch.com](mailto:bsc@pl.bosch.com)

[www.bosch-pt.pl](http://www.bosch-pt.pl)

## Transport

Załączone w dostawie akumulatory litowo jonowe podlegają wymaganiom przepisów dotyczących towarów niebezpiecznych. Akumulatory mogą być transportowane drogą lądową przez użytkownika bez konieczności spełnienia jakichkolwiek dalszych warunków.

W przypadku przesyłki przez osoby trzecie (np. transport drogą powietrzną lub za pośrednictwem firmy spedycyjnej) należy dostosować się do szczególnych wymogów dotyczących opakowania i znaczenia towaru. W takim wypadku podczas przygotowywania towaru do wysyłki należy skonsultować się z ekspertem d/s towarów niebezpiecznych.

## Usuwanie odpadów

Urządzenie, osprzęt i opakowanie należy oddać do powtórnego przetworzenia zgodnego z obowiązującymi przepisami w zakresie ochrony środowiska.



Nie wolno wyrzucać urządzenia wraz z odpadami do gospodarstwa domowego!

### Tylko dla państw należących do UE:

Zgodnie z europejską wytyczną 2012/19/UE, niezdatne do użytku urządzenia i zgodnie z europejską wytyczną 2006/66/UE uszkodzone lub zużyte akumulatory/baterie, należy zbierać osobno i doprowadzić do ponownego przetworzenia zgodnego z zasadami ochrony środowiska.

### Akumulatory/Baterie:

► **Wbudowane akumulatory wolno wyjmować wyłącznie w celu utylizacji i wyłącznie przez odpowiednio przeszkolony personel.** Otwieranie obudowy może spowodować uszkodzenie urządzenia.

Zużytych akumulatorów/baterii nie należy wyrzucać do odpadów z gospodarstwa domowego, nie wolno ich też wrzucać do ognia ani do wody. Akumulatory/baterie należy zbierać i oddać do ponownego przetworzenia lub zlikwidować zgodnie z aktualnie obowiązującymi ustawowymi przepisami dotyczącymi ochrony środowiska, w razie możliwości po uprzednim ich rozładowaniu.

**Zastrzega się prawo dokonywania zmian.**

## Česky

### Bezpečnostní upozornění

#### **VAROVÁNÍ: čtěte všechna bezpečnostní upozornění a pokyny.**

Zanedbání při dodržování bezpečnostních upozornění a pokynů mohou způsobit zranění.

### Symboly

Následující symboly mají význam pro čtení a pochopení návodu k provozu. Zapamatujte si symboly a jejich význam. Správná interpretace symbolů Vám pomůže elektronářadí lépe a bezpečněji používat.

Symbol	Význam
	Všeobecné upozornění na nebezpečí.
	Pročtěte si návod k použití.
	Směr reakce
	Směr pohybu
	Zapnutí
	Vypnutí
	Slyšitelný zvuk
	Maximální výška naplnění
	Příslušenství

### Obsluha

- ▶ Obsluhující osoba smí stroj používat jen v souladu s určením. Zohledněte místní dané skutečnosti. Při práci dávejte pozor na ostatní osoby, zvláště děti.
- ▶ Zvláštní opatrnost je vyžadována, pokud nářadí používáte ve výšce. Pro pohodlnější používání využijte dodaná nosná poutka.
- ▶ Nevyklánějte se při používání z okna.

- ▶ Nikdy nedovolte nářadí používat dětem, osobám s omezenými fyzickými, smyslovými nebo duševními schopnostmi či nedostatečnou zkušeností a/nebo nedostatečnými vědomostmi a/nebo osobám neseznámeným s těmito pokyny. Národní předpisy možná omezují věk obsluhy.
- ▶ Děti by měly být pod dohledem, aby bylo zajištěno, že si s nářadím nehrají.
- ▶ Obsluha je v pracovní oblasti zodpovědná vůči třetím osobám.

### Použití

- ▶ Nesměřujte rozprašovací paprsek z aplikátoru na osoby nebo zvířata, jež se zdržují ve Vaší blízkosti.
- ▶ Nesměřujte rozprašovací paprsek z aplikátoru na elektrické přístroje.
- ▶ Nestrkejte žádné předměty do sacího otvoru.
- ▶ Pokud může nářadí nebo čisticí prostředek povrch poškodit či zbarvit, otestujte před použitím snášenlivost na nenápadném místě.
- ▶ Nepoužívejte žádné nezředěné kyseliny, aceton nebo rozpouštědla.
- ▶ Nepoužívejte žádné hořlavé kapaliny.
- ▶ Nepoužívejte pro čištění povrchů vroucí či horkou vodu, existuje nebezpečí opaření.
- ▶ Nepoužívejte horkou nebo vařící vodu v nářadí ani v rozprašovacím aplikátoru.
- ▶ Nepoužívejte horkou nebo vařící vodu pro vyčištění nářadí.
- ▶ Neponořujte nářadí do vody. Obsahuje elektrické komponenty.

- ▶ Nesahejte a nezastrkávejte žádné vodivé předměty (jako šroubováky či podobně) do nabíjecí zdířky.
- ▶ **Neprovádějte na nářadí žádné změny.** Nepřípustné změny mohou omezit bezpečnost vašeho nářadí, vést k zesílenému hluku a vibracím a horšímu výkonu.
- ▶ **Nabíjejte nářadí pouze dodanou nabíječkou.**
- ▶ **Nářadí obsahuje akumulátory, které nejsou vyměnitelné.**

### Bezpečnostní upozornění pro nabíječky



**Čtete všechna varovná upozornění a pokyny.**

Zanedbání při dodržování varovných upozornění a pokynů mohou mít za následek úraz elektrickým proudem, požár a/nebo těžká poranění.

### Uchovejte tento návod pro pozdější použití.

- ▶ Nikdy nedovolte zahradní nářadí používat dětem, osobám s omezenými fyzickými, smyslovými nebo duševními schopnostmi či nedostatečnou zkušeností a/nebo nedostatečnými vědomostmi a/nebo osobám neseznámeným s těmito pokyny. Národní předpisy možná omezují věk obsluhy.
- ▶ **Dohlížejte na děti.** Tím bude zajištěno, aby si s nářadím nehrály.
- ▶ **Chraňte nabíječku před deštěm a vlhkem.** Vniknutí vody do nabíječky zvyšuje riziko úrazu elektrickým proudem.
- ▶ **Udržujte nabíječku čistou.** Znečištěním vzniká nebezpečí úrazu elektrickým proudem.
- ▶ **Před každým použitím zkontrolujte nabíječku a USB kabel. Pokud se zjistí poškození, nabíječku**

**nepoužívejte. Sami nabíječku nikdy neotvírejte. Všechny opravy se musejí provést v servisním středisku Bosch.** Poškozené nabíječky a USB kabely zvyšují riziko zásahu elektrickým proudem.

- ▶ **Nabíječku neprovazujte na hořlavých površích (např. papír, textilie atd.) resp. v hořlavém prostředí.** Kvůli zahřátí nabíječky vyskytujícímu se při nabíjení existuje nebezpečí požáru.
- ▶ **Při poškození nářadí mohou vystupovat výpary. Přivádějte čerstvý vzduch a při potížích vyhledejte lékaře.** Výpary mohou dráždit dýchací cesty.

### Určené použití

Rozprašovací aplikátor je určený pro používání v domácnosti, pro odstraňování nečistot z hladkých, neporézních povrchů jako jsou sklo, zrcadla a obkládačky.

Nářadí je určeno pro používání v domácnosti, pro odsávání kapalin z hladkých, neporézních povrchů jako jsou sklo, zrcadla a obkládačky. Není vhodné pro odsávání prachu! Povrchy mohou být svislé, lomené nebo vodorovné.

Používejte čisticí prostředky pro okenní vysavače. Pro nejlepší výsledky použijte čistič na sklo Bosch.

### Obsah dodávky (viz obrázek B)

Vyjměte stroj opatrně z obalu a zkontrolujte, zda jsou následující díly kompletní:

- Okenní vysavač
- Čisticí hlavice 266 mm
- Čisticí hlavice 133 mm
- Rozprašovací aplikátor sestava 110 mm
- Láhev rozprašovacího aplikátoru 300 ml
- Hlavice rozprašovacího aplikátoru 276 mm
- Tkanina z mikroválkna 276 mm
- Tkanina z mikroválkna 110 mm
- Nosné poutko
- Mikro USB kabel
- Nabíječka\*\*
- Návod k obsluze

Pokud díly chybí nebo jsou poškozeny, obraťte se prosím na svého obchodníka.

\*\* specifická podle země

### Zobrazené komponenty (viz obrázky A a C)

Číslování zobrazených komponentů se vztahuje na zobrazení stroje na obrázkové straně.

- 1 Vyměnitelný stírací profil 266 mm
- 2 Čisticí hlavice 266 mm
- 3 Odjišťovací tlačítko čisticí hlavice
- 4 Ukazatel stavu nabití akumulátoru
- 5 Spínač
- 6 Kryt zdířky micro-USB

## 68 | Česky

- 7 Nádržka na špinavou vodu
- 8 Uzávěr pro vyprázdnění špinavé vody
- 9 Láhev rozprašovacího aplikátoru
- 10 Spoušť
- 11 Rozprašovací tryska
- 12 Hlavice rozprašovacího aplikátoru 110 mm
- 13 Hlavice rozprašovacího aplikátoru 276 mm
- 14 Tkanina z mikrovlákna 110 mm
- 15 Tkanina z mikrovlákna 276 mm
- 16 Úchyt pro nosné poutko
- 17 Micro-USB kabel
- 18 Nabíječka\*\*
- 19 Nosné poutko
- 20 Mikro-USB zdířka
- 21 Vyměnitelný stírací profil 133 mm
- 22 Čisticí hlavice 133 mm

Zobrazené nebo popsané příslušenství nepatří k standardnímu obsahu dodávky. Kompletní příslušenství naleznete v našem programu příslušenství.

\*\* specifická podle země

## Technická data

Akumulátorový okenní vysavač		GlassVAC
Objednací číslo		3 600 HB7 0..
Jmenovité napětí	V=	3,6
Jmenovitý výkon	W	15
Třída ochrany		IPX4
Hmotnost podle EPTA-Procedure 01:2014	kg	0,7
Přípustná teplota okolí		
– při nabíjení a při provozu	°C	-5... +62
– při uskladnění	°C	+3...+43
<b>Akumulátor</b>		<b>Li-Ion</b>
Jmenovité napětí	V=	3,6
Kapacita	Ah	2,0
Počet článků akumulátoru		1
<b>Nabíječka</b>		
Objednací číslo		
2 609 ...	EU	... 120 713
	UK	... 120 718
	AU/NZ	... 120 717
	KO	... 120 716
Nabíjecí proud	A	1,0
Doba nabíjení (vybitý akumulátor)	min	180
Hmotnost podle EPTA-Procedure 01:2014	kg	0,30 **
Třída ochrany		□ / II

\*\* specifická podle země

## Montáž a provoz

Cíl počínání	Obrázek	Strana
Zobrazené komponenty	<b>A</b>	147
Obsah dodávky	<b>B</b>	148
Nabíjení akumulátoru	<b>C</b>	149
Montáž/demontáž čisticí hlavice	<b>D</b>	149
Doplňování rozprašovacího aplikátoru	<b>E</b>	150
Montáž hlavice rozprašovacího aplikátoru		
Nasazení tkaniny z mikrovlákna 110 mm	<b>F</b>	150
Montáž hlavice rozprašovacího aplikátoru 276 mm	<b>G</b>	151
Nasazení tkaniny z mikrovlákna 276 mm		
Demontáž hlavice rozprašovacího aplikátoru		
Pracovní postup	<b>H-I</b>	152-154
Vyprázdnění nádržky na špinavou vodu	<b>I</b>	154
Vyčištění nářadí	<b>J-K</b>	154-155
Odstranění tkaniny z mikrovlákna 110 mm	<b>L</b>	156
Vyčištění tkaniny z mikrovlákna		
Příslušenství	<b>M</b>	156

## Uvedení do provozu

► **Dbejte síťového napětí!** Napětí zdroje proudu musí souhlasit s údaji na typovém štítku nabíječky.

**Upozornění:** Akumulátor se dodává částečně nabitý. Pro zajištění plného výkonu akumulátoru jej před prvním použitím v nabíječce zcela nabijte.

Akumulátor Li-ion lze bez zkrácení životnosti kdykoli nabít. Přerušování procesu nabíjení nepoškozuje akumulátor.

Akumulátor Li-ion je chráněn proti hlubokému vybití.

Nářadí se zastaví, pokud je akumulátor vybitý.

### Nabíjení akumulátoru (viz obrázky A a C)

**Upozornění:** Zdířka mikro-USB **20** pro připojení mikro-USB kabelu **17** se nachází v rukojeti.

Je-li nabití akumulátoru nízké, bliká ukazatel stavu nabití akumulátoru **4** zeleně.

Akumulátor se musí nabít, pokud ukazatel stavu nabití akumulátoru **4** bliká červeně. Nářadí vypněte a akumulátor nabijte.

Spojte nářadí pomocí dodaného mikro-USB kabelu **17** s nabíječkou **18**. Nabíječku **18** zastrčte do zásuvky. Začíná proces nabíjení.

Během procesu nabíjení se zahřívá rukojeť nářadí. To je normální.

Ukazatel stavu nabití akumulátoru **4** svítí během procesu nabíjení trvale červeně. Je-li akumulátor zcela nabitý, svítí ukazatel stavu nabití akumulátoru **4** trvale zeleně.

Pokud je proces nabíjení ukončený, odpojte nabíječku od elektrické sítě.

Dbejte upozornění k zpracování odpadu.

## Hledání závad

Příznaky	Možná příčina	Náprava
Nářadí nestartuje	Vybitý akumulátor Příliš studený/horký akumulátor	Akumulátor nabijte Akumulátor nechte ohřát/ochladit
Omezený nebo vůbec žádný sací výkon	Zablokovaná čisticí hlavice Uzávěr je pryč	Odstraňte zablokování v čisticí hlavici Uzávěr nahradte
Nářadí se vypíná	Příliš studený/horký akumulátor Zablokovaná čisticí hlavice	Akumulátor nechte ohřát/ochladit Odstraňte zablokování v čisticí hlavici
Z nářadí vytéká voda	Rozprašovací aplikátor není správně namontovaný	Rozprašovací aplikátor namontujte správně
Akumulátor se nenabíjí	Nabíječka není správně připojená Příliš studený/horký akumulátor	Zkontrolujte nabíječku a spoje USB kabelu Akumulátor nechte ohřát/ochladit
Šmouhy na oknech	Poškozený stírací profil Vynaloženo příliš mnoho síly Vynaloženo příliš málo síly	Stírací profil nahradte (příslušenství) Vynakládejte méně síly Vynakládejte více síly

## Údržba a čištění (viz obr. K)

Po použití nářadí vždy důkladně vyčistěte.

Odstraňte čisticí hlavici z hlavního těla a vypláchněte ji.

Zatímco je čisticí hlavice **2** odstraněna z nářadí, naplňte nádržku na špinavou vodu **7** čistou, teplou vodou otvorem čisticí hlavice až po čáru Max. NEPLŇTE nádržku na špinavou vodu **7** přes vypouštěcí otvor. Nářadím zatřeste a vodu slijte přes uzávěr **8**.

### Péče o čisticí hlavici

Během skladování chraňte čisticí hlavici před poškozením.

Zabraňte, aby se stírací profil dotýkal papíru nebo lepenky, umělá hmota se přitom může poškodit.

Na umělé hmotě mohou být vidět skvrny a čáry. To je normální a nemá to žádný vliv na výkon čištění.

## Zákaznická a poradenská služba

[www.bosch-pt.com](http://www.bosch-pt.com)

Při všech dotazech a objednávkách náhradních dílů nezbytně prosím uvádějte 10-místné objednávací číslo podle typového štítku zahradního nářadí.

### Czech Republic

Robert Bosch odbytová s.r.o.

Bosch Service Center PT

K Vápence 1621/16

692 01 Mikulov

Na [www.bosch-pt.cz](http://www.bosch-pt.cz) si můžete objednat opravu Vašeho stroje nebo náhradní díly online.

Tel.: +420 519 305700

Fax: +420 519 305705

E-Mail: [servis.naradi@cz.bosch.com](mailto:servis.naradi@cz.bosch.com)

[www.bosch.cz](http://www.bosch.cz)

## Přeprava

Obsazené lithium-iontové akumulátory podléhají požadavkům zákona o nebezpečných nákladech. Tyto akumulátory mohou být bez dalších podmínek přepravovány uživatelem po silnici.

Při zaslání prostřednictvím třetí osoby (např.: letecká přeprava nebo spedice) je třeba brát zřetel na zvláštní požadavky na balení a označení. Zde musí být při přípravě zásilky nezbytně přizván expert na nebezpečné náklady.

## Zpracování odpadů

Nářadí, příslušenství a obaly se mají odevzdat k opětovnému zhodnocení nepoškozujícímu životní prostředí.

 Nevyhazujte nářadí do domovního odpadu!

### Pouze pro země EU:

Podle evropské směrnice 2012/19/EU se musejí už neupotřebitelná nářadí a podle evropské směrnice 2006/66/ES se musejí vadné nebo opotřebované akumulátory/baterie odděleně shromažďovat a odevzdat k opětovnému zhodnocení nepoškozujícímu životní prostředí.

### Akumulátory/baterie:

► **Integrované akumulátory smí odejmout odborný personál pouze kvůli likvidaci.** Otevřením skořepiny tělesa se může nářadí zničit.

Akumulátory/baterie neodhazujte do domovního odpadu, do ohně nebo do vody. Akumulátory/baterie mají být, pokud možno vybité, shromažďovány, recyklovány nebo zlikvidovány způsobem nepoškozujícím životní prostředí.

### Změny vyhrazeny.

70 | Slovensky









## Slovensky

### Bezpečnostné pokyny

**VAROVANIE: Prečítajte si všetky bezpečnostné upozornenia a pokyny.** Zanedbanie bezpečnostných pokynov a upozornení môžu byť príčinou ťažkých poranení.

### Symbody

Nasledujúce symboly sú na čítanie a pochopenie tohto Návodu na používanie veľmi dôležité. Dobre si tieto symboly a ich významy zapamätajte. Správna interpretácia týchto symbolov Vám bude pomáhať lepšie a bezpečnejšie používať toto ručné elektrické náradie.

Symbol	Význam
	Všeobecné upozornenie na nebezpečenstvo.
	Pozorne si prečítajte tento Návod na používanie.
	Smer reakcie
	Smer pohybu
	Zapnutie
	Vypnutie
	Počuteľný hluk
	Maximálna výška náplne
	Príslušenstvo

### Obsluha

- Obsluhujúca osoba smie používať prístroj len podľa určenia. Treba brať do úvahy aj miestne okolnosti a predpisy. Pri práci dávajte vedomý pozor na osoby vo Vašom okolí, predovšetkým na deti.
- Osobitnú pozornosť venujte prístroju vtedy, keď s ním pracujete vo výške. Na zvýšenie pohodlia pri používaní

používajte slučku na prenášanie, ktorá je súčasťou príslušenstva.

- Pri používaní prístroja sa nevykláňajte z okna.
- Nedovoľte deťom, osobám s obmedzenými psychickými, senzorickými a duševnými schopnosťami ani ľuďom alebo s obmedzenými skúsenosťami a/alebo vedomosťami osobám, ktoré nie sú oboznámené s týmito pokynmi, tento prístroj používať. Predpisy niektorých krajín môžu prípadne obmedzovať vek obsluhujúcej osoby.
- Dávajte pozor na deti, aby ste zabezpečili, že deti sa nebudú môcť s výrobkom hrať.
- Obsluhujúca osoba zodpovedá za tretie osoby, ktoré sa nachádzajú v pracovnom priestore.

### Použitie

- Nemierte lúč z aplikátora na osoby ani na zvieratá, ktoré sa nachádzajú vo Vašej blízkosti.
- Nemierte lúč rozprášenej látky z aplikátora na elektrické vedenia.
- Nevkladajte žiadne predmety do nasávacieho otvoru.
- Ak by mohol prístroj alebo čistiaci prostriedok poškodiť alebo zafarbiť nejakú povrchovú plochu, vyskúšajte znášanlivosť na nejakom nenápadnom mieste.
- Nepoužívajte žiadne nezriedené kyseliny, acetón ani rozpúšťadlá.
- Nepoužívajte žiadne horľavé kvapaliny.

- ▶ Na čistenie povrchových plôch nepoužívajte vriacu ani horúcu vodu, mohli by ste sa popáliť.
- ▶ Nepoužívajte v prístroji ani v rozprašovacom aplikátore horúcu alebo vriacu vodu.
- ▶ Nepoužívajte na čistenie prístroja horúcu alebo vriacu vodu.
- ▶ Neponárajte prístroj do vody. Obsahuje elektrické komponenty.
- ▶ Nestrkajte žiadne vodivé predmety (ako napr. skrutkovače a podobne) do nabíjacej zdierky, ani sa jej takýmito predmetmi nedotýkajte.
- ▶ **Na prístroji nerobte v žiadnom prípade nejaké zmeny.** Nedovolené zmeny môžu narušiť bezpečnosť Vášho prístroja a mať za následok zvýšenú hlučnosť, zosilnené vibrácie a zhoršený výkon.
- ▶ **Prístroj nabíjajte len pomocou nabíjačky, ktorá bola súčasťou balenia výrobku.**
- ▶ **Výrobok obsahuje akumulátory, ktoré sa nedajú vymieňať.**

### Bezpečnostné pokyny pre nabíjačky



**Prečítajte si všetky Výstražné upozornenia a bezpečnostné**

**pokyny.** Zanedbanie dodržiavania Výstražných upozornení a pokynov uvedených v nasledujúcom texte môže mať za následok zásah elektrickým prúdom, spôsobiť požiar a/alebo ťažké poranenie.

**Odložte si tento Návod na neskoršie použitie.**

- ▶ Nikdy nedovoľne používať záhradné náradie deťom ani osobám s obmedzenými psychickými, senzorickými alebo duševnými schopnosťami alebo s nedostatočnými skúsenosťami a/alebo nedostatočnými vedomosťami, a takisto ani osobám neoboznámeným s týmto Návodom na používanie. Predpisy niekterej krajiny môžu prípadne obmedzovať vek obsluhujúcej osoby.
- ▶ **Dávajte pozor na deti.** Takýmto spôsobom zabezpečíte, aby sa deti nehrali s náradím.
- ▶ **Chráňte nabíjačku pred účinkami dažďa a vlhkosti.** Vniknutie vody do nabíjačky zvyšuje riziko zásahu elektrickým prúdom.
- ▶ **Udržiavajte nabíjačku v čistote.** Následkom znečistenia hrozí nebezpečenstvo zásahu elektrickým prúdom.
- ▶ **Pred každým použitím skontrolujte nabíjačku aj USB kábel. Ak zistíte poškodenie, nabíjačku nepoužívajte. Nabíjačku sami nikdy neotvárajte. Všetky opravy musí uskutočňovať Servísne stredisko Bosch.** Poškodené nabíjačky a USB káble zvyšujú riziko zásahu elektrickým prúdom.
- ▶ **Nepoužívajte nabíjačku položenú na ľahko horľavom podklade (ako je napr. papier, textil a podobne) resp. ani v horľavom prostredí.** Zohrievanie nabíjačky, ktoré vzniká pri nabíjaní, predstavuje nebezpečenstvo požiaru.
- ▶ **Pri poškodení prístroja môžu z neho unikať výpary. Zabezpečte prívod čerstvého vzduchu a v prípade nevoľnosti vyhľadajte lekársku pomoc.** Tieto výpary môžu podráždiť dýchacie cesty.

### Používanie podľa určenia

Tento rozprašovací aplikátor je určený na používanie v domácnosti na odstraňovanie nečistoty z hladkých neporózných povrchov ako napríklad sklo, zrkadlá alebo obkladačky.

Tento prístroj je určený na používanie v domácnosti na odsávanie kvapalín z hladkých neporózných povrchov ako napríklad sklo, zrkadlá alebo obkladačky. Nie je vhodný na odsávanie prachu!

Uvedené povrchové plochy môžu byť vertikálne, zalomené alebo horizontálne.

Používajte čistiaci prostriedok pre vysávače na okná. Na dosiahnutie najlepších výsledkov použite čistič okien Bosch.

72 | Slovensky

## Obsah dodávky (základná výbava) (pozrite si obrázok B)

Výrobok vyberajte z obalu pozorne a nezabudnite skontrolovať, či sú kompletne nasledujúce súčiastky:

- Vysávač na okná
- Čistiaca hlava 266 mm
- Čistiaca hlava 133 mm
- Rozprašovací aplikátor Montáž 110 mm
- Fľaša rozprašovacieho aplikátora 300 ml
- Hlava rozprašovacieho aplikátora 276 mm
- Handrička z mikrovlákna 276 mm
- Handrička z mikrovlákna 110 mm
- Slučka na prenášanie
- Micro USB kábel
- Nabíjačka\*\*
- Návod na používanie

Ak niektoré súčiastky alebo Návod chýbajú, alebo sú poškodené, obráťte sa láskavo na svojho predajcu.

\*\* podľa špecifických predpisov príslušnej krajiny

## Vyobrazené komponenty (pozri obrázky A a C)

Číslovanie jednotlivých zobrazených komponentov sa vzťahuje na vyobrazenie náradia na grafickej strane tohto Návodu na používanie.

- 1 Vymeniteľná stieracia lišta 266 mm
- 2 Čistiaca hlava 266 mm
- 3 Uvoľňovacie tlačidlo pre čistiacu hlavu
- 4 Indikácia stavu nabitia akumulátora
- 5 Vypínač
- 6 Kryt micro USB zásuvky
- 7 Nádržka na znečistenú vodu
- 8 Uzáver na vyprázdnenie nádržky na znečistenú vodu
- 9 Fľaša rozprašovacieho aplikátora
- 10 Spúšť
- 11 Rozprašovací (striečkový) dýza
- 12 Hlava rozprašovacieho aplikátora 110 mm
- 13 Hlava rozprašovacieho aplikátora 276 mm
- 14 Handrička z mikrovlákna 110 mm
- 15 Handrička z mikrovlákna 276 mm
- 16 Upevnenie slučky na prenášanie
- 17 Micro USB kábel
- 18 Nabíjačka\*\*
- 19 Slučka na prenášanie
- 20 Mikro-USB zdierka
- 21 Vymeniteľná stieracia lišta 133 mm
- 22 Čistiaca hlava 133 mm

Zobrazené alebo popísané príslušenstvo nepatrí celé do základnej výbavy produktu. Kompletné príslušenstvo nájdete v našom programe príslušenstva.

\*\* podľa špecifických predpisov príslušnej krajiny

## Technické údaje

Akumulátorový vysávač na okná		GlassVAC
Vecné číslo		3 600 HB7 0..
Menovité napätie	V=	3,6
Menovitý výkon	W	15
Trieda ochrany		IPX4
Hmotnosť podľa EPTA-Procedure 01:2014	kg	0,7
prípustná teplota okolia		
- pri nabíjaní a pri používaní	°C	-5... +62
- pri skladovaní	°C	+3...+43
<b>Akumulátor</b>		<b>lítiovo-iónový</b>
Menovité napätie	V=	3,6
Kapacita	Ah	2,0
Počet akumulátorových článkov		1
<b>Nabíjačka</b>		
Vecné číslo		
2 609 ...	EU	... 120 713
	UK	... 120 718
	AU/NZ	... 120 717
	KO	... 120 716
Nabíjací prúd	A	1,0
Nabíjacia doba (akumulátor vybitý)	min	180
Hmotnosť podľa EPTA-Procedure 01:2014	kg	0,30 **
Trieda ochrany		□ / II

\*\* podľa špecifických predpisov príslušnej krajiny

## Montáž a používanie

Cieľ činnosti	Obrázok	Strana
Vyobrazené komponenty	<b>A</b>	147
Obsah dodávky (základná výbava)	<b>B</b>	148
Nabíjanie akumulátora	<b>C</b>	149
Montáž/demontáž čistiacej hlavy	<b>D</b>	149
Plnenie rozprašovacieho aplikátora	<b>E</b>	150
Montáž hlavy rozprašovacieho aplikátora		
Upevnenie handričky z mikrovlákna 110 mm	<b>F</b>	150
Montáž 276 mm hlavy rozprašovacieho aplikátora	<b>G</b>	151
Upevnenie 276 mm handričky z mikrovlákna		
Demontáž hlavy rozprašovacieho aplikátora		
Postup práce	<b>H-I</b>	152-154
Vyprázdnenie nádržky na znečistenú vodu	<b>I</b>	154
Čistenie prístroja	<b>J-K</b>	154-155



Cieľ činnosti	Obrázok	Strana
Odstránenie 110 mm handričky z mikrovláčna	L	156
Vyčistenie handričky z mikrovláčna		
Príslušenstvo	M	156

## Uvedenie do prevádzky

- **Prekontrolujte napätie siete!** Napätie zdroja elektrického prúdu sa musí zhodovať s údajmi na typovom štítku nabíjačky.

**Upozornenie:** Akumulátor sa dodáva v čiastočne nabitom stave. Aby ste zaručili plný výkon akumulátora, pred prvým použitím akumulátor v nabíjačke úplne nabite.

Lítiovo-iónové akumulátory možno kedykoľvek dobíjať bez toho, aby to negatívne ovplyvnilo ich životnosť. Prerušenie nabíjania takýto akumulátor nepoškodzuje.

Lítiovo-iónový akumulátor je chránený proti hlbokému vybitiu.

Prístroj sa zastaví, keď bude akumulátor vybitý.

## Nabíjanie akumulátorov (pozri obrázky A a C)

**Upozornenie:** Micro USB zdierka **20** na pripojenie micro USB kábla **17** sa nachádza v rukoväti.

Keď je nabitie akumulátora nízke, indikácia stavu nabitia akumulátora **4** bliká zeleným svetlom.

Akumulátor treba dať nabíjať, keď bliká indikácia stavu nabitia akumulátora **4** červeným svetlom. Prístroj vypnite a vyberte z neho akumulátor.

Prepojte prístroj pomocou dodaného micro USB kábla **17** s nabíjačkou **18**. Potom pripojte nabíjačku **18** do sieťovej zásuvky. Nabíjanie začína.

Počas nabíjania sa rukoväť prístroja zohrieva. To je normálne. Indikácia stavu nabitia akumulátora **4** svieti počas celého nabíjania trvalým červeným svetlom. Keď je akumulátor úplne nabitý, svieti indikácia stavu nabitia akumulátora **4 trvalým zeleným svetlom**.

Odpojte nabíjačku od elektrickej siete, keď je nabíjanie skončené.

Dodržiavajte pokyny na likvidáciu.

## Hľadanie porúch

Symptómy	Možná príčina	Odstránenie príčiny
Prístroj sa nespustí	Akumulátor je vybitý	Akumulátor nabíjajte
	Akumulátor je príliš studený/príliš horúci	Akumulátor zohrejte/nechajte vychladnúť
Sací výkon znížený alebo žiaden	Čistiaca hlava blokuje	Odstraňte blokovanie v čistiacej hlave
	Uzáver je preč	Uzáver nahraďte
Prístroj sa vypína	Akumulátor je príliš studený/príliš horúci	Akumulátor zohrejte/nechajte vychladnúť
	Čistiaca hlava blokuje	Odstraňte blokovanie v čistiacej hlave
Z prístroja vyteká voda	Rozprašovací aplikátor nie je správne zmontovaný	Namontujte rozprašovací aplikátor správne
Akumulátor sa nenabíja	Nabíjačka je pripojená nesprávne	Prekontrolujte nabíjačku a USB kábel
Na oknách zostávajú šmuhy	Akumulátor je príliš studený/príliš horúci	Akumulátor zohrejte/nechajte vychladnúť
	Stieracia lišta poškodená	Nahraďte stieraciu lištu (príslušenstvo)
	Používate prível'kú silu	Použite menej sily
	Používate prímalú silu	Použite viac sily

## Údržba a čistenie (pozri obrázky K)

Po použití prístroj vždy dôkladne vyčistite.

Demontujte čistiacu hlavu z hlavného telesa a vypláchnite ju.

Keď máte čistiacu hlavu **2** demontovanú z prístroja, naplňte nádržku na znečistenú vodu **7** čistou teplou vodou cez otvor čistiacej hlavy až po čiaru MAX. Nádržku na znečistenú vodu **7** NEPLŇTE cez vypúšťací otvor. Prístroj potraсте a vylejte vodu cez uzáver **8**.

### Ošetrovanie čistiacej hlavy

Chráňte čistiacu hlavu pred poškodením počas skladovania.

Zabráňte tomu, aby sa čistiaca lišta dotýkala papiera alebo kartónu, mohol by sa pritom poškodiť plast.

Na plaste môže byť vidieť škrvny alebo čiary. To je normálne a nemá to žiaden vplyv na čistiaci výkon.

## Servisné stredisko a poradenstvo pri používaní

[www.bosch-pt.com](http://www.bosch-pt.com)

Pri všetkých dopytoch a objednávkach náhradných súčiastok uvádzajte láskavo bezpodmienečne 10-miestne vecné číslo uvedené na typovom štítku záhradníckeho náradia.

### Slovakia

Na [www.bosch-pt.sk](http://www.bosch-pt.sk) si môžete objednať opravu vášho stroja alebo náhradné diely online.

Tel.: +421 2 48 703 800

Fax: +421 2 48 703 801

E-Mail: [servis.naradia@sk.bosch.com](mailto:servis.naradia@sk.bosch.com)

[www.bosch-pt.sk](http://www.bosch-pt.sk)

## 74 | Magyar

**Transport**

Priložené lítiovo-iónové akumulátory podliehajú požiadavkám pre transport nebezpečného nákladu. Tieto akumulátory smie používateľ náradia prepravovať po cestách bez ďalších opatrení.

Pri zasielaní tretími osobami (napr.: leteckou dopravou alebo prostredníctvom špedície) treba rešpektovať osobitné požiadavky na obaly a označenie. V takomto prípade treba pri príprave zásielky bezpodmienečne konzultovať s expertom pre prepravu nebezpečného tovaru.

**Likvidácia**

Výrobok, príslušenstvo a obal treba dať na recykláciu so zreteľom na ochranu životného prostredia.



Neodhadzujte výrobok do komunálneho odpadu!

**Len pre krajiny EÚ:**

Podľa Európskej smernice 2012/19/ES sa musí nepoužiteľný prístroj (elektrospotrebič) a podľa európskej smernice 2006/66/ES sa musia poškodené alebo opotrebované akumulátory/batérie zbierať separovane a treba ich dávať na recykláciu zodpovedajúcu ochrane životného prostredia.

**Akumulátory/batérie:**

- **Integrované akumulátory môžu demontovať len odborní pracovníci.** Pri otvorení vonkajšieho puzdra sa môže prístroj zničiť.

Neodhadzujte opotrebované akumulátory/batérie do komunálneho odpadu, do ohňa ani do vody. Opatrebované akumulátory/batérie treba dať do zberu, na recykláciu alebo na likvidáciu neohrozujúcu životné prostredie.

Zmeny vyhradené.

**Magyar****Biztonsági előírások**

**FIGYELMEZTETÉS: Olvassa el valamennyi biztonsági előírást és utasítást.** A biztonsági előírások és utasítások betartásának elmulasztása sérüléseket okozhat.

**Jelképes ábrák**

Az ezt követő jelmagyarázat az Üzemeltetési útmutató elolvasásának és megértésének megkönnyítésére szolgál. Jegyezze meg ezeket a szimbólumokat és jelentésüket. A szimbólumok helyes értelmezése segítségére lehet az elektromos kéziszerszám jobb és biztonságosabb használatában.

Jel	Magyarázat
	Általános tájékoztató a veszélyekről.
	Gondosan olvassa el az Üzemeltetési útmutatót.
	A reakció iránya
	Mozgásirány
	Bekapcsolás
	Kikapcsolás
	Hallható zaj
	maximális töltőmagasság
	Tartozékok

**Kezelés**

- A kezelő személy a berendezést csak a rendeltetésének megfelelően használja. Vegye figyelembe a helyi adottságokat. Munka közben tudatosan ügyeljen a közelben lévő más személyekre, mindenképp előtte gyerekekre.
- Különösen vigyázzon, ha a készüléket magas helyen használja. A kényelmesebb használathoz használja a készülékkel szállított hevederhurkot.
- A készülék használata közben ne hajoljon ki az ablakon.
- Sohase engedje meg, hogy ezt a készüléket gyermekek, vagy korlátozott fizikai, érzékelési vagy szellemi képességű, illetve kellő tapasztalattal és/vagy tudással nem rendelkező és/vagy ezeket az utasításokat nem ismerő személyek használják. Az Ön országában

érvényes előírások lehet, hogy korlátozzák a kezelő korát.

- ▶ A gyerekekre felügyelni kell, annak biztosítására, hogy a készülékkel ne játszanak.
- ▶ A kezelő a munkaterületen a harmadik személyekért saját maga felelős.

### Használat

- ▶ Ne irányítsa az applikátor szórósugarát a közelben tartózkodó személyekre vagy állatokra.
- ▶ Ne irányítsa az applikátor szórósugarát elektromos készülékekre.
- ▶ Ne dugjon semmilyen tárgyat sem a szívónyílásba.
- ▶ Ha a készülék vagy a tisztítószer megrongálhat vagy elszínezhet egy felületet, akkor a használat előtt ellenőrizze egy nem feltűnő pontban az összeférhetőséget.
- ▶ Ne használjon higítatlan savakat, acetont vagy oldószereket.
- ▶ Ne használjon éghető folyadékokat.
- ▶ Ne használjon forrásban levő vagy forró vizet felületek tisztításához, mert ellenkező esetben leforrázhatja magát.
- ▶ Ne használjon forrásban levő vagy forró vizet a készülékben vagy a permetező applikátorban.
- ▶ Ne használjon forrásban levő vagy forró vizet a készülék tisztítására.
- ▶ Ne merítse vízbe a készüléket. A készülék elektromos alkatrészeket is tartalmaz.

▶ Ne érintse meg a töltő csatlakozóhévelyt és ne dugjon elektromosan vezető tárgyakat (például csavarhúzó stb.) a töltő csatlakozóhévelybe.

▶ **A készüléken ne hajtson végre semmiféle változtatásokat.** Nem megengedett módosítások befolyással lehetnek a készüléke biztonságára, erősebb zajhoz, rezgésekhez és lecsökkent teljesítményhez vezethetnek.

▶ **A készüléket csak az azzal szállított töltőkészülékkel töltsse fel.**

▶ **A készülék akkumulátorokat tartalmaz, amelyeket nem lehet kicserélni.**

### Biztonsági előírások a töltőkészülékek számára



**Olvassa el az összes biztonsági figyelmeztetést és előírást.**

A következőkben leírt előírások betartásának elmulasztása áramütésekhez, tűzhez és/vagy súlyos testi sérülésekhez vezethet.

**Őrizze meg a későbbi használatához ezt a Használati Utasítást.**

▶ Sohase engedje meg, hogy gyermekek, korlátozott fizikai, érzékelési vagy szellemi képességű, illetve kellő tapasztalattal és/vagy tudással nem rendelkező és/vagy az ezen utasításokat nem jól ismerő személyek ezt a kerti kisgépet használják. Az Ön országában érvényes előírások lehet, hogy korlátozzák a kezelő korát.

76 | Magyar

## ► Ügyeljen a gyerekekre. Ez biztosítja, hogy gyerekek ne játsszanak a készülékkel.

- **Tartsa távol a töltőkészüléket az esőtől vagy nedvességtől.** Ha víz hatol be a töltőkészülékbe, ez megnöveli az áramütés veszélyét.
- **Tartsa tisztán a töltőkészüléket.** Elszennyeződés esetén megnövekedik az áramütés veszélye.
- **Minden használat előtt ellenőrizze a töltőkészüléket és az USB-kábelt. Ha megrongálódást észlel, ne használja a töltőkészüléket. Sohase nyissa fel saját maga a töltőkészüléket. Minden javítással csak egy Bosch szervizközpontot szabad megbízni.** Megrongálódott töltőkészülékek és USB-kábelek megnövelik az áramütési veszélyt.
- **Ne üzemeltesse a töltőkészüléket könnyen gyulladó alátétén (például papíron, textilanyagokon, stb.) illetve gyúlékony környezetben.** A töltőkészülék a töltési folyamat során felmelegszik, ennek következtében tűzveszély áll fenn.
- **A készülék megrongálódása esetén abból gőzök léphetnek ki. Juttasson friss levegőt a helyiségbe, és ha panaszai vannak, keressen fel egy orvost.** A gőzök ingerelhetik a légzőutakat.

## Rendeltetésszerű használat

A permetező applikátor a háztartáson belüli használatra, a szennyeződéseknek sima, nem porózus felületekről, mint üvegről, tükrökről és csempékről való eltávolítására szolgál.

A készülék a háztartáson belüli használatra, folyadékoknak sima, nem porózus felületekről, mint üvegről, tükrökről és csempékről való elszívására szolgál. Por felszívására nem alkalmas!

A felületek függőlegesek, sarkosak vagy vízszintesek lehetnek.

Csak ablakszívókhoz szolgáló tisztítószereket használjon. A legjobb eredmények eléréséhez Bosch üvegtisztítót használjon.

## Szállítmány tartalma (lásd a B ábrát)

Óvatosan vegye ki a berendezést a csomagolásból és ellenőrizze, hogy az alábbi alkatrészek teljes mértékben megvannak-e:

- Ablakszívó
- Tisztítófej, 266 mm
- Tisztítófej, 133 mm
- Permetező applikátor egység, 110 mm
- Permetező applikátor palack 300 ml
- Permetező applikátor fej 276 mm
- Mikroszálas kendő, 276 mm
- Mikroszálas kendő, 110 mm
- Tartóheveder
- Mikro-USB-kábel

- Töltőkészülék\*\*
- Kezelési Útmutató

Ha valamelyik alkatrész hiányzik, vagy megrongálódott, forduljon ahhoz a kereskedőhöz, akinél a készüléket vásárolta.

\*\* az alkalmazási országtól függ

## Az ábrázolásra kerülő komponensek (lásd az „A” és „C” ábrát)

Az ábrázolásra kerülő alkatrészek számozása a készüléknek az ábrákat tartalmazó oldalon található ábráira vonatkozik.

- 1 Kicszerélhető ablaktörő lapát, 266 mm
- 2 Tisztítófej, 266 mm
- 3 Reteszélfeloldó gomb a tisztítófej számára
- 4 Akkumulátor feltöltési kijelző
- 5 Be-/kikapcsoló
- 6 Micro-USB-csatlakozó fedele
- 7 Szennyvíz tartály
- 8 Zárószerszám a szennyezett víz eltávolítására
- 9 Permetező applikátor palack
- 10 Működtető billentyű
- 11 Permetfúvóka
- 12 Permetező applikátor fej, 110 mm
- 13 Permetező applikátor fej, 276 mm
- 14 Mikroszálas kendő, 110 mm
- 15 Mikroszálas kendő, 276 mm
- 16 Tartóheveder rögzítő
- 17 Micro-USB-kábel
- 18 Töltőkészülék\*\*
- 19 Tartóheveder
- 20 Micro-USB-csatlakozó
- 21 Kicszerélhető ablaktörő lapát, 133 mm
- 22 Tisztítófej, 133 mm

A képeken látható vagy a szövegben leírt tartozékok nem tartoznak a standard szállítmányhoz. Tartozékprogramunkban valamennyi tartozék megtalálható.

\*\* az alkalmazási országtól függ

## Műszaki adatok

Akkumulátoros ablakszívó		GlassVAC
Cikkszám		3 600 HB7 0..
Névleges feszültség	V=	3,6
Névleges teljesítmény	W	15
Érintésvédelmi osztály		IPX4
Súly az „EPTA-Procedure 01:2014” (01:2014 EPTA-eljárás) szerint	kg	0,7
Megengedett környezeti hőmérséklet		
- a töltés és az üzemeltetés során	°C	-5... +62
- tároláshoz	°C	+3... +43

\*\* az alkalmazási országtól függ

Akkumulátoros ablakszívó	GlassVAC	
<b>Akkumulátor</b>		<b>Li-ion</b>
Névleges feszültség	V=	3,6
Kapacitás	Ah	2,0
Akkucellák száma		1
<b>Töltőkészülék</b>		
Cikkszám		
2 609 ...	EU	... 120 713
	UK	... 120 718
	AU/NZ	... 120 717
	KO	... 120 716
Töltőáram	A	1,0
Töltési idő (kimerült akkumulátor esetén)	perc	180
Súly az „EPTA-Procedure 01:2014” (01:2014 EPTA-eljárás) szerint	kg	0,30 **
Érintésvédelmi osztály		□ / II
** az alkalmazási országtól függ		

## Felszerelés és üzemeltetés

A tevékenység célja	Ábra	Oldal
Az ábrázolásra kerülő komponensek	<b>A</b>	147
Szállítmány tartalma	<b>B</b>	148
Az akkumulátor felszerelése	<b>C</b>	149
A tisztítófej felszerelése/leszerelése	<b>D</b>	149
A permetező applikátor feltöltése	<b>E</b>	150
A permetező applikátor fej felszerelése		
A 110 mm-es mikroszálás kendő felszerelése	<b>F</b>	150
A 276 mm-es permetező applikátor fej felszerelése	<b>G</b>	151
A 276 mm-es mikroszálás kendő felszerelése		
A permetező applikátor fej leszerelése		
Munkalépések	<b>H-I</b>	152–154
A szennyvíz tartály ürítése	<b>I</b>	154
A készülék tisztítása	<b>J-K</b>	154–155

## Hibakeresés

Probléma	Lehetséges ok	Elhárítás módja
A készülék nem indul el	Az akkumulátor lemerült Az akkumulátor túl hideg/túl meleg	Töltse fel az akkumulátort Hagyja a fellemeledni/lehűlni az akkumulátort
Korlátozott vagy nulla szívóteljesítmény	A tisztítófej leblokkolt A zárószerkezet nincs a helyén	Hárítsa el a tisztítófej blokkolását Szerelje fel a zárószerkezetet

A tevékenység célja	Ábra	Oldal
A 110 mm-es mikroszálás kendő eltávolítása	<b>L</b>	156
A mikroszálás kendő tisztítása		
Tartozékok	<b>M</b>	156

## Üzembevétel

► **Ügyeljen a helyes hálózati feszültségre!** Az áramforrás feszültségének meg kell egyeznie a töltőkészülék típus tábláján található adatokkal.

**Megjegyzés:** Az akkumulátor félig feltöltve kerül kiszállításra. Az akkumulátor teljes teljesítményének biztosítására az első alkalmazás előtt töltsen fel teljesen az akkumulátort a töltőkészülékben.

A Li-ion-akkumulátort bármikor fel lehet tölteni anélkül, hogy ez megrövidítené az élettartamát. A töltési folyamat megszakítása nem árt az akkumulátornak.

A Li-ion-akkumulátor védve van a mély kisülés ellen.

A készülék leáll, ha az akkumulátor kimerült.

### Az akkumulátor feltöltése (lásd az „A” és „C” ábrát)

**Megjegyzés:** A 20 mikro-USB-csatlakozóhévely a 17 mikro-USB-kábel csatlakoztatásához a fogantyúban van elhelyezve.

Ha az akkumulátor töltési szintje alacsony, a 4 akkumulátor feltöltési szintjelző display zöld színben villog.

Az akkumulátort fel kell tölteni, ha a 4 akkumulátor feltöltési szintjelző display piros színben villog. Kapcsolja ki a készüléket és töltsen fel az akkumulátort.

Kösse össze a készüléket a készülékkel szállított 17 mikro-USB-kábel segítségével a 18 töltőkészülékkel. Dugja be a 18 töltőkészüléket a dugaszolóaljzatba. A töltési eljárás elkezdődik.

A töltési folyamat közben a készülék fogantyúja felmelegszik. Ez normális jelenség.

A 4 akkumulátor feltöltési szintjelző display a töltési folyamat közben folyamatosan piros színben világít. Ha az akkumulátor teljesen fel van töltve, a 4 akkumulátor feltöltési szintjelző display **folyamatosan zöld színben** világít.

Válassza el a töltőkészüléket a villamos hálózattól, ha a töltési folyamat befejeződött.

Vegye figyelembe a hulladékba való eltávolítással kapcsolatos előírásokat.

## 78 | Magyar

Probléma	Lehetséges ok	Elhárítás módja
A készülék kikapcsol	Az akkumulátor túl hideg/túl meleg A tisztítófej leblokkolt	Hagyja a felmelegedni/lehűlni az akkumulátort Hárítsa el a tisztítófej blokkolását
A készülékből víz lép ki	A permetező applikátor nincs helyesen felszerelve	Szerezze fel helyesen a permetező applikátort
Az akkumulátor nem tölthető	A töltőkészülék nincs helyesen csatlakoztatva Az akkumulátor túl hideg/túl meleg	Ellenőrizze a töltőkészüléket és az USB-kábelösszeköttetéseket Hagyja a felmelegedni/lehűlni az akkumulátort
Csíkok láthatók az ablakon	Az ablaktörlőlapát megrongálódott Túl nagy erővel dolgozik Túl kicsi erővel dolgozik	Cserélje ki az ablaktörlőlapátot (tartozék) Dolgozzon kisebb erővel Dolgozzon nagyobb erővel

## Karbantartás és tisztítás (lásd a „K” ábrát)

Használat után mindig alaposan tisztítsa meg a készüléket. Távolítsa el a tisztítófejet a készülékről és öblítse át.

Amikor eltávolítja a 2 tisztítófejet a készülékről, töltsen meg a 7 szennyvíz tartályt a tisztítófej nyílásán keresztül tiszta meleg vízzel a maximális szintet jelző vonalig. A 7 szennyvíz tartályt NE A LEERESZTŐ NYÍLÁSON át töltsen meg. Rázza meg a készüléket és öntse ki a 8 zárószervezetet át a vizet.

### A tisztítófej ápolása

Tárolás közben óvja meg a tisztítófejet a rongálódásoktól. Kerülje el, hogy papír vagy karton érjen az ablaktörlőlapáthoz, mert a műanyag ettől megsérülhet. A műanyagon foltok és vonalak lehetnek láthatók. Ez normális jelenség és nincs befolyással a tisztítási teljesítményre.

## Vevőszolgálat és használati tanácsadás

### www.bosch-pt.com

Ha kérdései vannak vagy pótalkatrészeket akar megrendelni, okvetlenül adja meg a kerti kiegészítő típusábráján található 10-jegyű megrendelési számot.

### Magyarország

Robert Bosch Kft.  
1103 Budapest  
Gyömrői út. 120.  
A www.bosch-pt.hu oldalon online megrendelheti készülékének javítását.  
Tel.: +36 1 431 3835  
Fax: +36 1 431 3888  
E-mail: info.bsc@hu.bosch.com  
www.bosch-pt.hu

## Szállítás

A termékben található lithium-ion-akkumulátorokra a veszélyes árukra vonatkozó előírások érvényesek. A felhasználók az akkumulátorokat a közúti szállításban minden további nélkül szállíthatják.

Ha az akkumulátorok szállításával harmadik személyt (például: légi vagy egyéb szállító vállalatot) bíznak meg, akkor figyelembe kell venni a csomagolásra és a megelőzésre vonatkozó különleges követelményeket. Ebben az esetben a küldemény előkészítésébe be kell vonni egy veszélyes áru szakembert.

## Hulladékkezelés

A berendezést, a tartozékokat és csomagolóanyagokat a környezetvédelmi szempontoknak megfelelően kell újrafelhasználásra leadni.



Ne dobja ki a készülékeket a háztartási szemébe!

### Csak az EU-tagországok számára:

Az elhasznált készülékekre vonatkozó 2012/19/EU európai irányelvnek és az elromlott vagy elhasznált akkumulátorokra/elemekre vonatkozó 2006/66/EK európai irányelvnek megfelelően a már nem használható akkumulátorokat/elemeket külön össze kell gyűjteni és a környezetvédelmi szempontoknak megfelelően kell újrafelhasználásra leadni.

### Akkumulátorok/elemek:

► **A beépített akkumulátorokat az ártalmatlanításhoz csak szakember veheti ki.** A ház fedelének a felnyitásakor a készülék tönkremehet.

Sohase dobja ki az akkumulátorokat/elemeket a háztartási szemébe, tűzbe, vagy vízbe. Az akkumulátorokat/elemeket, ha lehet, ki kell sütni, össze kell gyűjteni, újra fel kell használni, vagy a környezetvédelmi előírásoknak megfelelően kell azokat a hulladékba eltávolítani.

### A változtatások joga fenntartva.

## Русский

В состав эксплуатационных документов, предусмотренных изготовителем для продукции, могут входить настоящее руководство по эксплуатации, а также приложения.

Информация о подтверждении соответствия содержится в приложении.

Информация о стране происхождения указана на корпусе изделия и в приложении.

Дата изготовления указана на последней странице обложки Руководства.

Контактная информация относительно импортера содержится на упаковке.

### Срок службы изделия

Срок службы изделия составляет 7 лет. Не рекомендуется к эксплуатации по истечении 5 лет хранения с даты изготовления без предварительной проверки (дату изготовления см. на этикетке).

### Перечень критических отказов и ошибочные действия персонала или пользователя

- не использовать с поврежденной рукояткой или поврежденным защитным кожухом
- не использовать при появлении дыма непосредственно из корпуса изделия
- не использовать с перебитым или оголенным электрическим кабелем
- не использовать на открытом пространстве во время дождя (в распыляемой воде)
- не включать при попадании воды в корпус
- не использовать при сильном искрении
- не использовать при появлении сильной вибрации

### Критерии предельных состояний

- перетёрт или повреждён электрический кабель
- повреждён корпус изделия

### Тип и периодичность технического обслуживания

Рекомендуется очистить инструмент от пыли после каждого использования.

### Хранение

- необходимо хранить в сухом месте
- необходимо хранить вдали от источников повышенных температур и воздействия солнечных лучей
- при хранении необходимо избегать резкого перепада температур
- хранение без упаковки не допускается
- подробные требования к условиям хранения смотрите в ГОСТ 15150 (Условие 1)

### Транспортировка

- категорически не допускается падение и любые механические воздействия на упаковку при транспортировке
- при разгрузке/погрузке не допускается использование любого вида техники, работающей по принципу зажима упаковки
- подробные требования к условиям транспортировки смотрите в ГОСТ 15150 (Условие 5)



### Указания по безопасности

#### **ПРЕДУПРЕЖДЕНИЕ: Прочитайте все указания по технике безопасности и инструкции.**

Несоблюдение нижеприведенных указаний по технике безопасности и инструкций может привести к травмам.

### Символы

Следующие символы помогут Вам при чтении и понимании руководства по эксплуатации. Запомните символы и их значение. Правильная интерпретация символов поможет Вам правильнее и надежнее работать с электроинструментом.

Символ	Значение
	Общее указание на наличие опасности.
	Прочитайте руководство по эксплуатации.
	Направление реакции
	Направление движения
	Включение
	Выключение
	Слышимый звук
	Максимальный уровень заполнения
	Принадлежности

## Эксплуатация

- ▶ Аппарат разрешается применять только согласно назначению. При работе учитывайте местные условия. При работе сознательно обращайтесь внимание на посторонних, особенно на детей.
- ▶ При использовании прибора на высоте сохраняйте особую бдительность. Для удобства пользования используйте прилагающийся ремешок для переноски.
- ▶ При использовании прибора не прислоняйтесь к окну.
- ▶ Никогда не позволяйте пользоваться прибором детям, лицам с ограниченными физическими, сенсорными или умственными способностями или недостаточным опытом и знаниями и/или лицам, не знакомым с этими указаниями. Национальные предписания могут ограничивать возраст оператора.
- ▶ Наблюдайте за детьми и не позволяйте им играть с прибором.
- ▶ Пользователь отвечает за находящихся в зоне работы посторонних лиц.
- ▶ Не вставляйте предметы в отверстие для всасывания.
- ▶ Если прибор или используемое моющее средство в состоянии повредить или покрасить поверхность, перед применением прибора проверьте совместимость на незаметном месте.
- ▶ Не используйте неразбавленные кислоты, ацетон или растворители.
- ▶ Не используйте горючие жидкости.
- ▶ Не используйте для очистки поверхностей кипящую или горячую воду, существует опасность термического ожога.
- ▶ Не используйте в приборе или в разбрызгивающем аппликаторе горячую или кипящую воду.
- ▶ Не используйте горячую или кипящую воду для очистки прибора.
- ▶ Не окунайте прибор в воду. Он содержит электрические компоненты.
- ▶ Не прикасайтесь к зарядному гнезду и не вставляйте в него электропроводные предметы (напр., отвертки и т.п.).
- ▶ **Не меняйте ничего в приборе.** Недопустимые изменения могут сказываться на безопасности прибора, приводить к усилению шумов и вибраций и снижению мощности.
- ▶ **Заряжайте прибор только с помощью зарядного устройства, входящего в комплект поставки.**

## Применение

- ▶ Не направляйте разбрызгиваемую на аппликаторе струю на находящихся поблизости людей и животных.
- ▶ Не направляйте разбрызгиваемую на аппликаторе струю на электроприборы.



- ▶ **Прибор не содержит аккумуляторов, которые нельзя было бы заменить.**

### Указания по технике безопасности для зарядных устройств



**Прочтите все указания и инструкции по технике безопасности.**

Упущения в отношении указаний и инструкций по технике безопасности могут стать причиной поражения электрическим током, пожара и тяжелых травм.

### Сохраните это руководство для использования в будущем.

- ▶ **Никогда не позволяйте пользоваться садовым инструментом детям, лицам с ограниченными физическими, сенсорными или умственными способностями или недостаточным опытом и знаниями и/или лицам, не знакомым с этими указаниями. Национальные предписания могут ограничивать возраст оператора.**
- ▶ **Смотрите за детьми.** Детям не разрешается играть с инструментом.
- ▶ **Защищайте зарядное устройство от дождя и сырости.** Проникновение воды в зарядное устройство повышает риск поражения электротоком.
- ▶ **Содержите зарядное устройство в чистоте.** Загрязнения вызывают опасность поражения электротоком.
- ▶ **Каждый раз перед использованием проверяйте зарядное устройство и кабель USB. При обнаружении повреждения не используйте зарядное устройство. Никогда самостоятельно не вскрывайте зарядное устройство. Любой ремонт должен осуществляться сервисным центром Bosch.** Поврежденные зарядные устройства и поврежденный кабель USB повышает риск поражения током.

- ▶ **Не используйте зарядное устройство на воспламеняемых поверхностях (напр., на бумаге, текстиле и т.п.) и в горючем окружении.** В связи с нагреванием прибора во время заряда возникает опасность возгорания.
- ▶ **При повреждении прибора могут выделяться пары. Обеспечьте приток свежего воздуха и обратитесь к врачу при наличии жалоб на состояние здоровья.** Вдыхание паров может привести к раздражению дыхательных путей.

### Применение по назначению

Разбрызгивающий аппликатор предназначен для использования в домашних условиях для удаления загрязнений с гладких, непористых поверхностей, как напр., стекло, зеркала и плитка.

Прибор предназначен для использования в домашних условиях для собирания жидкости с гладких, непористых поверхностей, как напр., стекло, зеркала и плитка. Не пригоден для сбора пыли!

Поверхности могут быть вертикальными, угловыми или горизонтальными.

Используйте моющие средства, предназначенные для стеклоочистителей. Для достижения наилучших результатов используйте средство для очистки стекол Bosch.

### Комплект поставки (см. рис. В)

Осторожно распакуйте инструмент и проверьте наличие следующих частей:

- Стеклоочиститель
- Очистная головка 266 мм
- Очистная головка 133 мм
- Разбрызгивающий аппликатор в сборе 110 мм
- Бутылка с разбрызгивающим аппликатором 300 мл
- Головка разбрызгивающего аппликатора 276 мм
- Микрофибровая салфетка 276 мм
- Микрофибровая салфетка 110 мм
- Ремешок для переноски
- Кабель микро-USB
- Зарядное устройство\*\*
- Руководство по эксплуатации

При недостатке или повреждении частей обратитесь, пожалуйста, к продавцу.

\*\* зависит от страны

82 | Русский

## Изображенные составные части (см. рис. А и С)

Нумерация составных частей выполнена по изображению на странице с иллюстрациями.

- 1 Сменная щетка 266 мм
- 2 Очистная головка 266 мм
- 3 Кнопка разблокировки очистной головки
- 4 Индикатор заряженности аккумуляторной батареи
- 5 Выключатель
- 6 Крышка гнезда Micro USB
- 7 Бачок для грязной воды
- 8 Крышка для слива грязной воды
- 9 Бутылка с разбрызгивающим аппликатором
- 10 Спусковой крючок
- 11 Разбрызгивающая форсунка
- 12 Головка разбрызгивающего аппликатора 110 мм
- 13 Головка разбрызгивающего аппликатора 276 мм
- 14 Микрофибровая салфетка 110 мм
- 15 Микрофибровая салфетка 276 мм
- 16 Крепление ремешка для переноски
- 17 Кабель Micro USB
- 18 Зарядное устройство\*\*
- 19 Ремешок для переноски
- 20 Гнездо Micro USB
- 21 Сменная щетка 133 мм
- 22 Очистная головка 133 мм

Изображенные или описанные принадлежности не входят в стандартный объем поставки. Полный ассортимент принадлежностей Вы найдете в нашей программе принадлежностей.

\*\* зависит от страны

## Технические данные

Аккумуляторный стеклоочиститель		GlassVAC
Товарный №		3 600 HB7 0..
Номинальное напряжение	V=	3,6
Номинальная мощность	Вт	15
Класс защиты		IPX4
Вес согласно ЕРТА-Procedure 01:2014	кг	0,7
Допустимая температура внешней среды		
– при погрузке или эксплуатации	°C	-5... +62
– во время хранения	°C	+3... +43
<b>Аккумулятор</b>		<b>литий-ионный</b>
Номинальное напряжение	V=	3,6
Емкость	A-ч	2,0
Число элементов аккумулятора		1

\*\* зависит от страны

Аккумуляторный стеклоочиститель		GlassVAC
<b>Зарядное устройство</b>		
Товарный №		
2 609 ...	EU UK AU/NZ KO	... 120 713 ... 120 718 ... 120 717 ... 120 716
Зарядный ток	A	1,0
Продолжительность зарядки (аккумулятор разряжен)	мин	180
Вес согласно ЕРТА-Procedure 01:2014	кг	0,30 **
Класс защиты		□ / II

\*\* зависит от страны

## Монтаж и эксплуатация

Действие	Рисунок	Страница
Изображенные составные части	<b>A</b>	147
Комплект поставки	<b>B</b>	148
Зарядка аккумуляторной батареи	<b>C</b>	149
Монтаж/демонтаж очистной головки	<b>D</b>	149
Заполнение разбрызгивающего аппликатора	<b>E</b>	150
Монтаж головки разбрызгивающего аппликатора		
Натягивание микрофибровой салфетки 110 мм	<b>F</b>	150
Монтаж головки с разбрызгивающим аппликатором 276 мм	<b>G</b>	151
Натягивание микрофибровой салфетки 276 мм		
Демонтаж головки разбрызгивающего аппликатора		
Работа	<b>H-I</b>	152 – 154
Опорожнение бачка для грязной воды	<b>I</b>	154
Очистка прибора	<b>J-K</b>	154 – 155
Снятие микрофибровой салфетки 110 мм	<b>L</b>	156
Очистка микрофибровой салфетки		
Принадлежности	<b>M</b>	156

## Эксплуатация

### ► Примите во внимание напряжение в сети!

Напряжение источника питания должно соответствовать данным на заводской табличке зарядного устройства.

**Указание:** Аккумуляторная батарея поставляется частично заряженной. В целях реализации полной емкости аккумуляторной батареи ее необходимо полностью зарядить в зарядном устройстве перед первой эксплуатацией.

Литий-ионный аккумулятор может быть заряжен в любое время без сокращения срока службы. Прекращение процесса зарядки не наносит вреда аккумулятору.

Литий-ионный аккумулятор защищен от глубокой разрядки.

Прибор останавливается при разряженном аккумуляторе.

### Зарядка аккумулятора (см. рис. А и С)

**Указание:** Гнездо микро-USB **20** для подключения кабеля микро-USB **17** находится в рукоятке.

При низком уровне зарядки индикатор заряженности аккумулятора **4** мигает зеленым цветом.

Аккумулятор нужно зарядить, если индикатор заряженности аккумулятора **4** мигает красным цветом. Выключите прибор и зарядите аккумулятор.

Соедините прибор посредством кабеля микро-USB **17** с зарядным устройством **18**. Затем включите зарядное устройство **18** в розетку. Начинается зарядка.

Во время зарядки рукоятка прибора нагревается. Это нормально.

Индикатор заряженности аккумулятора **4** светится во время зарядки красным цветом. После полной зарядки аккумулятора индикатор заряженности аккумулятора **4 горит зеленым цветом.**

Отключите зарядное устройство от сети, процедура зарядки завершена.

Учитывайте указания по утилизации.

## Поиск неисправностей

Проблема	Возможная причина	Устранение
Прибор не запускается	Разряжен аккумулятор	Зарядите аккумулятор
	Аккумулятор холодный/горячий	Дайте аккумулятору нагреться/остыть
Ограниченная мощность всасывания или отсутствие мощности всасывания	Заклинила очистная головка	Устраните заклинивание очистной головки
	Нет крышки	Замените крышку
Прибор выключается	Аккумулятор холодный/горячий	Дайте аккумулятору нагреться/остыть
	Заклинила очистная головка	Устраните заклинивание очистной головки
Из прибора выступает вода	Неправильно монтирован разбрызгивающий аппликатор	Правильно монтируйте разбрызгивающий аппликатор
Аккумулятор не заряжается	Зарядное устройство неправильно подключено	Проверьте зарядное устройство и соединения кабеля USB
	Аккумулятор холодный/горячий	Дайте аккумулятору нагреться/остыть
Разводы на стекле	Повреждена щетка	Замените щетку (принадлежность)
	Прилагалось слишком большое усилие нажима	Уменьшите усилие нажима
	Прилагалось слишком малое усилие нажима	Увеличьте усилие нажима

## Техобслуживание и очистка (см. рис. К)

Всегда после применения основательно прочищайте прибор.

Снимите очистную головку с основного корпуса и промойте.

Когда с прибора снята очистная головка **2**, заполните через отверстие в очистной головке бачок для грязной воды **7** до максимальной линии чистой, теплой водой. НЕ заполняйте бачок для грязной воды **7** через выпускное отверстие. Встряхните прибор и слейте через крышку **8** воду.

### Уход за очистной головкой

Защищайте очистную головку от повреждений во время хранения.

Избегайте прикасания бумаги или картона к щетке, они могут повредить пластмассу.

На пластмассе могут быть видны пятна и линии. Это нормально и не влияет на эффективность очистки.

## Сервис и консультирование на предмет использования продукции

### www.bosch-pt.com

При всех дополнительных вопросах и заказе запчастей, пожалуйста, обязательно указывайте 10-значный товарный номер, указанный на заводской табличке садового инструмента.

### Для региона: Россия, Беларусь, Казахстан, Украина

Гарантийное обслуживание и ремонт электроинструмента, с соблюдением требований и норм изготовителя производятся на территории всех стран только в фирменных или авторизованных сервисных центрах «Роберт Бош».

**ПРЕДУПРЕЖДЕНИЕ!** Использование контрафактной продукции опасно в эксплуатации, может привести к ущербу для Вашего здоровья. Изготовление и распространение контрафактной продукции преследуется по Закону в административном и уголовном порядке.

### Россия

Уполномоченная изготовителем организация:

ООО «Роберт Бош»  
Вашутинское шоссе, вл. 24  
141400, г. Химки, Московская обл.  
Тел.: +7 800 100 8007  
E-Mail: info.powertools@ru.bosch.com  
www.bosch-pt.ru

### Беларусь

ИП «Роберт Бош» ООО  
Сервисный центр по обслуживанию электроинструмента  
ул. Тимирязева, 65А-020  
220035, г. Минск  
Тел.: +375 (17) 254 78 71  
Тел.: +375 (17) 254 79 16  
Факс: +375 (17) 254 78 75  
E-Mail: pt-service.by@bosch.com  
Официальный сайт: www.bosch-pt.by

### Казахстан

Центр консультирования и приема претензий  
ТОО «Роберт Бош» (Robert Bosch)  
г. Алматы,  
Республика Казахстан  
050012  
ул. Муратбаева, д. 180  
БЦ «Гермес», 7й этаж  
Тел.: +7 (727) 331 31 00  
Факс: +7 (727) 233 07 87  
E-Mail: ptka@bosch.com  
Полную и актуальную информацию о расположении сервисных центров и приемных пунктов Вы можете получить на официальном сайте:  
www.bosch-professional.kz

## Транспортировка

На вложенные литиево-ионные аккумуляторные батареи распространяются требования в отношении транспортировки опасных грузов. Аккумуляторные батареи могут перевозиться самим пользователем автомобильным транспортом без необходимости соблюдения дополнительных норм.

При перевозке с привлечением третьих лиц (напр.: самолетом или транспортным экспедитором) необходимо соблюдать особые требования к упаковке и маркировке. В этом случае при подготовке груза к отправке необходимо участие эксперта по опасным грузам.

## Утилизация

Устройство, принадлежности и упаковку нужно сдавать на экологически чистую рекуперацию.



Не выбрасывайте устройство в бытовой мусор!

### Только для стран-членов ЕС:

В соответствии с европейской директивой 2012/19/ЕС отслужившие электроинструменты и в соответствии с европейской директивой 2006/66/ЕС поврежденные либо использованные аккумуляторы/батарейки нужно собирать отдельно и сдавать на экологически чистую рекуперацию.

### Аккумуляторы, батареи:

► **Интегрированные аккумуляторные батареи разрешается извлекать только специалистам для утилизации.** Вскрытие корпуса чревато разрушением прибора.

Не выбрасывайте аккумуляторные элементы/батарейки в бытовой мусор, не бросайте их в огонь или воду. Аккумуляторные элементы/батарейки следует собирать – по возможности, в разряженном состоянии – для вторичной переработки или экологически чистой утилизации.

**Возможны изменения.**

## Українська

### Вказівки з техніки безпеки

**ПОПЕРЕДЖЕННЯ: Прочитайте всі вказівки з техніки безпеки та інструкції.** Недотримання вказівок з техніки безпеки та інструкцій може мати своїм наслідком травми.

### Символи

Наступні символи стануть Вам в пригоді, коли Ви будете читати та щоб зрозуміти інструкцію з експлуатації. Запам'ятайте ці символи та їх значення. Правильне розуміння символів допоможе Вам правильно та небезпечно користуватися електроприладом.

Символ	Значення
	Загальна вказівка про безпеку.
	Прочитайте цю інструкцію з експлуатації.
	Напрямок реакції
	Напрямок руху
	Вмикання
	Вимикання
	Відчутний шум
	Максимальний рівень заповнення
	Приладдя

### Експлуатація

- Обслуговуюча особа повинна використовувати прилад лише за призначенням. Враховуйте місцеві умови. При роботі свідомо слідкуйте за іншими особами, зокрема, за дітьми.
- При використанні приладу на висоті зберігайте особливу пильність. Для зручності у

користуванні користуйтеся доданим ремінцем для перенесення.

- Під час використання приладу не нахилийтеся з вікна.
- Ніколи не дозволяйте користуватися цим приладом дітям та особам з обмеженими фізичними, чуттєвими або розумовими здатностями або недостатнім досвідом і недостатніми знаннями та/або особам, що не знайомі з цими вказівками. Національні приписи можуть обмежувати вік оператора.
- Доглядайте за дітьми, щоб переконатися, що вони не грають з цим приладом.
- Користувач відповідає за сторонніх осіб, що знаходяться в зоні роботи.

### Використання

- Не спрямовуйте розприскуваний з аплікатора струмінь на людей або тварин, що знаходяться поблизу.
- Не спрямовуйте розприскуваний з аплікатора струмінь на електроприлади.
- Не встромляйте ніякі предмети у отвір для всмоктування.
- Якщо прилад або використовуваний мийний засіб можуть пошкодити або пофарбувати поверхню, перед використанням приладу перевірте сумісність на непомітному місці.
- Не використовуйте нерозчинені кислоти, ацетон або розчинники.
- Не використовуйте горючі рідини.

- ▶ Не використовуйте для очищення поверхонь киплячу або гарячу воду, існує небезпека термічного опіку.
  - ▶ Не використовуйте киплячу або гарячу воду у приладі або у розприскувальному аплікаторі.
  - ▶ Не використовуйте киплячу або гарячу воду для очищення приладу.
  - ▶ Не пірняйте прилад у воду. Він містить електричні компоненти.
  - ▶ Не торкайтеся до зарядного гнізда і не встромляйте в нього електропровідні предмети (напр., викрутки тощо).
  - ▶ **Не міняйте нічого у приладі.** Недопустимі зміни можуть позначитися на безпеці приладу, призводити до посиленні шумів і вібрацій і зменшенню потужності.
  - ▶ **Заряджайте прилад лише в доданому зарядному пристрої.**
  - ▶ **Прилад не містить акумуляторів, які не можна було б замінити.**
- ▶ Ніколи не дозволяйте дітям, особам з обмеженими фізичними, сенсорними або розумовими здібностями або особам, у яких бракує досвіду та знань, і/або особам, які не знайомі з цими вказівками, користуватися садовим інструментом. Національні приписи можуть обмежувати допустимий вік користувача.
  - ▶ **Дивіться за дітьми.** Слідкуйте за тим, щоб діти не гралися з інструментом.
  - ▶ **Захищайте зарядний пристрій від дощу і вологи.** Потрапляння води в зарядний пристрій збільшує ризик ураження електричним струмом.
  - ▶ **Тримайте зарядний пристрій в чистоті.** Забруднення можуть призводити до ураження електричним струмом.
  - ▶ **Перед початком користування перевіряйте зарядний пристрій і кабель USB.** При виявленні пошкоджень не користуйтеся зарядним пристроєм. Ніколи самостійно не розкривайте зарядний пристрій. Будь-який ремонт має здійснювати сервісний центр **Bosch**. Пошкоджені зарядні пристрої і пошкоджені кабель USB збільшує ризик ураження електричним струмом.
  - ▶ **Не користуйтеся зарядним пристроєм на поверхні, що легко займається, (напр., на папері, тканинах тощо) та в займистому середовищі.** Зважаючи на нагрівання зарядного пристрою під час заряджання існує небезпека пожежі.
  - ▶ **При пошкодженні приладу можуть виділятися пари.** Забезпечте приплив свіжого повітря і зверніться до лікаря, якщо є скарги на стан здоров'я. Вдихання пари може призвести до подразнення дихальних шляхів.

### Вказівки з техніки безпеки для зарядних пристроїв



#### Прочитайте всі застереження і вказівки.

Недотримання застережень і вказівок може призвести до ураження електричним струмом, пожежі та/або серйозних травм.

**Збережіть цю інструкцію для використання у майбутньому.**

### Призначення приладу

Розприскувальний аплікатор призначений для домашнього використання для очищення від забруднень гладких, не шпаристих поверхонь, як напр., скла, дзеркал та кахлей.

Прилад призначений для домашнього використання для збирання рідини із гладких, не шпаристих поверхонь, як напр., скла, дзеркал та кахель. Не придатний для збирання пилу!

Поверхні можуть бути вертикальними, зігнутими під кутом або горизонтальними.

Використовуйте мийний засіб для очищувачів для вікон. Для найкращих результатів використовуйте мийний засіб для скла Bosch.

## Обсяг поставки (див. мал. В)

Обережно вийміть прилад з упаковки і перевірте повну наявність усіх нижчезазначених деталей:

- Очищувач для вікон
- Очисна головка 266 мм
- Очисна головка 133 мм
- Розприскувальний аплікатор у зборі 110 мм
- Пляшка з розприскувальним аплікатором 300 мл
- Головка розприскувального аплікатора 276 мм
- Мікрофіброва серветка 276 мм
- Мікрофіброва серветка 110 мм
- Ремінець для перенесення
- Кабель мікро-USB
- Зарядний пристрій\*\*
- Інструкція з експлуатації

Якщо чогось не вистачає або щось пошкоджене, будь ласка, зверніться в магазин.

\*\*в залежності від країни

## Зображені компоненти (див. мал. А і С)

Нумерація зображених компонентів посилається на зображення приладу на сторінці з малюнком.

- 1 Змінна щітка 266 мм
- 2 Очисна головка 266 мм
- 3 Кнопка розблокування очисної головки
- 4 Індикатор зарядженості акумуляторної батареї
- 5 Вимикач
- 6 Кришка гнізда Micro USB
- 7 Бачок для брудної води
- 8 Кришка для спорожнення брудної води
- 9 Пляшка з розприскувальним аплікатором
- 10 Курок
- 11 Розприскувальна форсунка
- 12 Головка розприскувального аплікатора 110 мм
- 13 Головка розприскувального аплікатора 276 мм
- 14 Мікрофіброва серветка 110 мм
- 15 Мікрофіброва серветка 276 мм
- 16 Кріплення для ремінця для перенесення
- 17 Кабель Micro USB
- 18 Зарядний пристрій\*\*
- 19 Ремінець для перенесення
- 20 Гніздо Micro USB

21 Змінна щітка 133 мм

22 Очисна головка 133 мм

**Зображене або описане приладдя не входить в стандартний обсяг поставки. Повний асортимент приладдя Ви знайдете в нашій програмі приладдя.**

\*\*в залежності від країни

## Технічні дані

Акумуляторний очищувач для вікон		GlassVAC
Товарний номер		3 600 NB7 0..
Ном. напруга	V=	3,6
Ном. потужність	Вт	15
Клас захисту		IPX4
Вага відповідно до EPTA-Procedure 01:2014	кг	0,7
Допустима температура навколишнього середовища		
- при зарядці й експлуатації	°C	-5... +62
- при зберіганні	°C	+3...+43
Акумуляторна батарея		іонно-літієва
Ном. напруга	V=	3,6
Ємність	Агод.	2,0
Кількість акумуляторних елементів		1
Зарядний пристрій		
Товарний номер		
2 609 ...	EU	... 120 713
	UK	... 120 718
	AU/NZ	... 120 717
	KO	... 120 716
Зарядний струм	A	1,0
Тривалість заряджання (розряджена акумуляторна батарея)	хвил.	180
Вага відповідно до EPTA-Procedure 01:2014	кг	0,30 **
Клас захисту		□ / II

\*\*в залежності від країни

## Монтаж та експлуатація

Дія	Малюнок	Сторінка
Зображені компоненти	<b>A</b>	147
Обсяг поставки	<b>B</b>	148
Заряджання акумуляторної батареї	<b>C</b>	149
Монтування/демонтажування очисної головки	<b>D</b>	149
Заповнення розприскувального аплікатора	<b>E</b>	150
Монтаж головки з розприскувальним аплікатором		

## 88 | Українська

Дія	Малюнок	Сторінка
Натягування мікрофібрової серветки 110 мм	<b>F</b>	150
Головка розприскувального аплікатора 276 мм	<b>G</b>	151
Натягування мікрофібрової серветки 276 мм		
Демонтаж головки з розприскувальним аплікатором		
Робота	<b>H – I</b>	152 – 154
Спорожнення бачка для брудної води	<b>I</b>	154
Очищення приладу	<b>J – K</b>	154 – 155
Знімання мікрофібрової серветки 110 мм	<b>L</b>	156
Очищення мікрофібрової серветки		
Приладдя	<b>M</b>	156

## Початок роботи

- ▶ **Зважайте на напругу у мережі!** Напруга в джерелі живлення повинна відповідати даним на заводській таблиці зарядного пристрою.

**Вказівка:** Акумуляторна батарея постачається частково зарядженою. Щоб акумулятор міг реалізувати свою повну ємність, перед тим, ніж перший раз працювати з приладом, акумулятор треба повністю зарядити у зарядному пристрої.

Літєво-іонний акумулятор можна заряджати коли завгодно, це не скорочує його експлуатаційний ресурс. Переривання процесу заряджання не пошкоджує акумулятор.

Літєво-іонний акумулятор захищений від глибокого розряджання.

Прилад зупиняється, якщо акумулятор розрядився.

### Заряджання акумуляторної батареї (див. мал. A і C)

**Вказівка:** Гніздо мікро-USB **20** для під'єднання кабелю мікро-USB **17** знаходиться в рукоятці.

Якщо рівень зарядженості акумулятора низький, індикатор зарядженості акумуляторної батареї **4** мигає зеленим кольором.

Акумулятор треба зарядити, якщо індикатор зарядженості акумуляторної батареї **4** мигає червоним кольором.

Вимкніть прилад і зарядіть акумуляторну батарею.

З'єднайте прилад доданим кабелем мікро-USB **17** з зарядним пристроєм **18**. Потім встроміть зарядний пристрій **18** в розетку. Розпочинається заряджання.

Під час заряджання рукоятка приладу нагрівається. Це нормально.

Індикатор зарядженості акумуляторної батареї **4** горить під час заряджання червоним кольором. Якщо акумуляторна батарея повністю заряджена, індикатор зарядженості акумуляторної батареї **4** світиться зеленим кольором.

**Вказівка:** Акумуляторна батарея постачається частково зарядженою. Щоб акумулятор міг реалізувати свою повну ємність, перед тим, ніж перший раз працювати з приладом, акумулятор треба повністю зарядити у зарядному пристрої.

Від'єднайте зарядний пристрій від мережі, коли заряджання закінчиться.

Зважайте на вказівки щодо видалення.

## Пошук несправностей

Симптоми	Можлива причина	Що робити
Прилад не вмикається	Акумуляторна батарея розрядилася	Зарядіть акумуляторну батарею
	Акумуляторна батарея занадто холодна/занадто гаряча	Дайте акумуляторній батареї нагрітися/охолонути
Обмежена потужність всмоктування або відсутність її	Заклинило очисну головку	Звільніть очисну головку від заклинення
	Нема кришки	Замініть кришку
Прилад вимикається	Акумуляторна батарея занадто холодна/занадто гаряча	Дайте акумуляторній батареї нагрітися/охолонути
	Заклинило очисну головку	Звільніть очисну головку від заклинення
З приладу виступає вода	Неправильний монтаж розприскувального аплікатора	Правильно монтуйте розприскувальний аплікатор
Акумуляторна батарея на заряджається	Зарядний пристрій неправильно під'єднаний	Перевірте зарядний пристрій і з'єднання кабелю USB
	Акумуляторна батарея занадто холодна/занадто гаряча	Дайте акумуляторній батареї нагрітися/охолонути
Смуги на вікнах	Щітка пошкоджена	Замініть щітку (приладдя)
	Занадто сильне натискування	Натискуйте слабкіше
	Занадто слабе натискування	Натискуйте сильніше



## Технічне обслуговування і очищення (див. мал. К)

Завжди після використання ретельно очищайте прилад. Зніміть очисну головку з основного корпусу і промийте. Коли очисна головка **2** знята з приладу, залийте через отвір у очисній головці у бачок для брудної води **7** чисту, теплу воду до максимальної лінії. НЕ заливайте воду у бачок для брудної води **7** через спускний отвір. Збовтайте прилад і злийте воду через кришку **8**.

### Догляд за очисною головкою

Захищайте очисну головку від пошкоджень під час зберігання.

Уникайте торкання паперу або картону до щітки, адже можливе пошкодження пластмаси.

На пластмасі можуть виділитися плями і лінії. Це нормально і не впливає на ефективність очищення.

## Сервіс та надання консультацій щодо використання продукції

[www.bosch-pt.com](http://www.bosch-pt.com)

При всіх додаткових запитаннях та замовленні запчастин, будь ласка, зазначайте 10-значний номер для замовлення, що стоїть на заводській табличці садового інструменту.

Гарантійне обслуговування і ремонт електроінструменту здійснюються відповідно до вимог і норм виготовлювача на території всіх країн лише у фірмових або авторизованих сервісних центрах фірми «Роберт Бош». **ПОПЕРЕДЖЕННЯ!** Використання контрафактної продукції небезпечно в експлуатації і може мати негативні наслідки для здоров'я. Виготовлення і розповсюдження контрафактної продукції переслідується за Законом в адміністративному і кримінальному порядку.

### Україна

Бош Сервісний Центр електроінструментів  
вул. Крайня 1  
02660 Київ 60  
Тел.: +380 44 490 2407  
Факс: +380 44 512 0591  
E-Mail: [pt-service@ua.bosch.com](mailto:pt-service@ua.bosch.com)  
[www.bosch-professional.com/ua/uk](http://www.bosch-professional.com/ua/uk)

Адреса Регіональних гарантійних сервісних майстерень зазначена в Національному гарантійному талоні.

## Транспортування

На додані літєво-іонні акумуляторні батареї розповсюджуються вимоги щодо транспортування небезпечних вантажів. Акумуляторні батареї можуть перевозитися користувачем автомобільним транспортом без необхідності виконання додаткових норм. При пересилці третіми особами (напр.: повітряним транспортом або транспортним експедитором) потрібно додержуватися особливих вимог щодо упаковки та маркування. В цьому випадку при підготовці посилки повинен приймати участь експерт з небезпечних вантажів.

## Утилізація

Прилад, приладдя і упаковку треба здавати на екологічно чисту повторну переробку.



Не викидайте прилад в побутове сміття!

### Лише для країн ЄС:

Відповідно до європейської директиви 2012/19/ЄС та європейської директиви 2006/66/ЄС відпрацьовані прилади, пошкоджені або відпрацьовані акумуляторні батареї/батарейки повинні здаватися окремо і утилізуватися екологічно чистим способом.

### Акумулятори/батарейки:

► **Інтегровані акумуляторні батареї дозволяється виймати лише фахівцям для утилізації.** При відкриванні обшивки корпусу можливе зруйнування приладу.

Не викидайте акумулятори/батарейки в побутове сміття, не кидайте їх у вогонь або воду. Акумулятори/батарейки повинні здаватися – за можливістю в розрядженому стані – на повторну переробку або видалятися іншим екологічно чистим способом.

### Можливі зміни.

## 90 | Қазақша

**Қазақша**

Өндірушінің өнім үшін қарастырған пайдалану құжаттарының құрамында пайдалану жөніндегі осы нұсқаулық, сонымен бірге қосымшалар да болуы мүмкін. Сәйкестікті растау жайлы ақпарат қосымшада бар. Өнімді өндірген мемлекет туралы ақпарат өнімнің корпусында және қосымшада көрсетілген. Өндіру мерзімі нұсқаулықтың соңғы бетінде көрсетілген. Импорттаушыға қатысты байланыс мәліметі қаптамада берілген.

**Өнімді пайдалану мерзімі**

Өнімнің қызмет ету мерзімі 7 жыл. Өндірілген мерзімнен бастап (өндіру күні зауыт тақтайшасында жазылған) істетпей 5 жыл сақтағаннан соң, өнімді тексерусіз (сервистік тексеру) пайдалану ұсынылмайды.

**Қызметкер немесе пайдаланушының қателіктері мен істен шығу себептерінің тізімі**

- тұтқасы мен корпусы бұзылған болса, өнімді пайдаланбаңыз
- өнім корпусынан тікелей түгін шықса, пайдаланбаңыз
- тоқ сымы бұзылған немесе оқшаулаусыз болса, пайдаланбаңыз
- жауын –шашын кезінде сыртта (далада) пайдаланбаңыз
- корпус ішіне су кірсе құрылғыны қосушы болмаңыз
- көп ұшқын шықса, пайдаланбаңыз
- қатты діріл кезінде пайдаланбаңыз

**Шекті күй белгілері**

- тоқ сымның тозуы немесе зақымдануы
- өнім корпусының зақымдалуы

**Қызмет көрсету түрі мен жиілігі**

Әр пайдаланудан соң өнімді тазалау ұсынылады.

**Сақтау**

- құрғақ жерде сақтау керек
- жоғары температура көзінен және күн сәулелерінің әсерінен алыс сақтау керек
- сақтау кезінде температураның кенет ауытқуынан қорғау керек
- орамасыз сақтау мүмкін емес
- сақтау шарттары туралы қосымша ақпарат алу үшін MEMCT 15150 (Шарт 1) құжатын қараңыз

**Тасымалдау**

- тасымалдау кезінде өнімді құлатуға және кез келген механикалық ықпал етуге қатаң тыйым салынады
- босату/жүктеу кезінде пакетті қысатын машиналарды пайдалануға рұқсат берілмейді.
- тасымалдау шарттары талаптарын MEMCT 15150 (5 шарт) құжатын оқыңыз.

## Қауіпсіздік нұсқаулары

### САҚТАНДЫРУ: Нұсқаулар мен қауіпсіздік нұсқауларының барлығын оқып шығыңыз.

### Нұсқаулар мен қауіпсіздік нұсқауларын ұстанбау жаралануларға апара алады.

**Белгілер**

Төмендегі белгілер пайдалану нұсқаулықтарын оқып түсіну үшін маңызды. Белгілер менен олардың мағыналарын жаттап алыңыз. Белгілерді дұрыс түсіну сізге электр құралын дұрыс әрі сенімді пайдалануға көмектеседі.

Белгі	Мағына
	Қауіптер бойынша жалпы нұсқаулар.
	Қолдану нұсқаулығын оқыңыз.
	Реакция бағыты
	Қозғалыс бағыты
	Қосу
	Өшіру
	Естілетін шуылдар
	максималдық толтыру биіктігі
	Керек-жарақтар

**Басқару**

- ▶ Электрбұйымды басқаратын тұлға оны тек қана белгіленіп көрсетілген мақсаттарымен қолдануға тиісті. Жергілікті айырықшылықтарға назар аударылуы керек. Жұмыс барысында басқа адамдарға, әсіресе балаларға, назар аударып әрекет ету керек.
- ▶ Құралды биік жерлерде қолданғанда ерекше сақтықпен

- жұмыс істеуіне қажет. Құралдың қолдануын оңайырақ қылу үшін, бұйым қорабында болған тасымалдау белбеуін қолданыңыз.
- ▶ Құралды қолданған уақытта терезеден ұмсына қарамаңыз.
  - ▶ Балаларға, физикалық, сенсорлық немесе ақыл қабілеттері шектелген, немесе осы нұсқаулар бойынша тәжірибесі жоқ немесе жеткіліксіз болған және/немесе білімі жоқ не жеткіліксіз болған адамдарға осы құралмен жұмыс істеуге рұқсат етпеңіз. Құрал қолданатын елдегі ұлттық ережелер арқылы құрал қолданушының жасы шектеле алынуы мүмкін.
  - ▶ Балалардың құралмен ойнамауын қамтамасыз ету үшін балаларға лайықты түрде қарап отыру тиіс.
  - ▶ Құрал қолданушысы жұмыс айналасында бола алатын үшінші тараптар үшін жауапты болады.
- Қолдану**
- ▶ Аппликатордың ағысын құрал жанында тұрған адамдарға немесе жануарларға қарай бағыттамаңыз.
  - ▶ Аппликатордың ағысын электр құралдарына қарай бағыттамаңыз.
  - ▶ Сору саңылауына ешбір заттарды сұқпаңыз.
  - ▶ Құрал үстін зақымдай немесе түсін өзгертіп жібере алатын құралдар немесе тазалау бұйымдары қолданған жағдайларда оларды қолдану алдынан алдымен олардың үйлесімділігін осы үстінің көзбен көрінбейтін жерінде тексеріп алыңыз.
  - ▶ Қышқылдар, ацетон немесе еріткіш бұйымдарын сумен араластырылмаған қалпында қолданбаңыз.
  - ▶ Ешбір тұтанғыш сұйықтықтарын қолданбаңыз.
  - ▶ Үстілерді тазалау үшін қайнап тұрған немесе ыстық суын қолданбаңыз, себебі бұл жидіп қалуға апара алады.
  - ▶ Құрал ішінде немесе бүріккіш аппликаторы ішінде ыстық немесе қайнап тұрған суды қолданбаңыз.
  - ▶ Құралды тазалау үшін ыстық немесе қайнап тұрған суды қолданбаңыз.
  - ▶ Құралды ешқашан суға малмаңыз. Оның қрамында электр компоненттері бар.
  - ▶ Өткізгіш заттарды (бұрауыш немесе оған ұқсастар) түртпеңіз және қуаттандырғыштың ұясына сұқпаңыз.
  - ▶ **Құралда ешбір өзгерту жұмыстарын өткізбеңіз.** Рұқсат етілмеген өзгертулер құралыңыздың қауіпсіздігіне жағымсыз әсер етіп, дыбыстар мен вибрацияларының жиіленуі мен күшеюіне, сонымен қатар, өткізгіштігінің нашарлауына апара алады.
  - ▶ **Құралды онымен бірге қорапта ұсынылатын қуаттандыру құралымен ғана қуаттандырыңыз.**

## ► Құрал құрамында ауыстырыла алынбайтын аккумуляторлар бар.

### Зарядтау құралдары үшін қауіпсіздік нұсқаулықтары



#### Барлық қауіпсіздік нұсқаулықтарын және

#### ескертпелерді оқыңыз.

Техникалық қауіпсіздік нұсқаулықтарын және ескертпелерді сақтамау тоқтың соғуына, өрт және/немесе ауыр жарақаттануларға апаруы мүмкін.

#### Осы нұсқаулықты, оны келешекте қолдана алу үшін, сақтап жүріңіз.

► Балаларға, дене, сенсорлық немесе ақыл-ой қабілеттері шектелген болған адамдарға немесе осындай бұйымдармен жұмыс тәжірибесі жеткіліксіз болған және/немесе білімі жеткіліксіз болған және/немесе осы қолдану нұсқаулықпен таныс болмаған адамдарға ешқашан осы бақ электр бұйымымен жұмыс істеуге рұқсат етпеңіз. Электр бұйым қолданушының жасы бойынша мәліметтер бұйыс қолданылатын елдегі ұлттық ережелер арқылы шектелуі мүмкін.

► **Балаларға қарап жүріңіз.** Осының арқасында балалар құралмен ойнамай жүргені қамтамасыз етіледі.

► **Зарядтау құралын жаңбырдан, сыздан қорғаңыз.** Зарядтау құралының ішіне су кірсе, ол электр тоғының соғу қаупін арттырады.

► **Зарядтау құралын таза ұстаңыз.** Құралдың ластануы тоқ соғуы қаупін туындатады.

► Құралдың әр қолдануы алдынан алдымен қуаттандыру құралы мен USB кабелін тексеріңіз. Қуаттандыру құралында зақымданған жерлері бар болғанда, оны қолданбаңыз. Қуаттандыру құралын ешқашан Өзіңіз ашпаңыз. Жөндеу жұмыстары тек Бош компаниясының техникалық қызмет көрсету орталығының мамандары арқылы ғана өткізілуі тиіс. Зақымданған қуаттандыру құралдары мен USB кабелдер электр соққы қауіпін арттырады.

► Қуаттандыру құралын тез тұтана алатын үстілерінде (мысалы, қағаз, текстиль және т.б.) немесе тұтанғыш айналасында қолданбаңыз. Қуаттандыру құралының қуаттандыру барысында пайда бола алатын қызуы себебінен өрт қауібі бар болады.

► Құралда зақымданған жерлер болғанда құралдан бұлардың шығып тұруы мүмкін. Бұл жағдайда таза ауаның кіруін қамтамасыз етіп, дәрігерге жүгініңіз. Бұлар тыныс жолдарының тітіркенуіне апара алады.

### Тағайындалу бойынша қолдану

Бүріккіш аппликаторы жеке тұрмыстық шаруаларда әйнектер, айналар мен кафель сияқты тегіс, кеуек емес үстілерден кірді кетіру жұмыстары үшін арналған.

Құрал жеке тұрмыстық шаруаларда әйнектер, айналар мен кафель сияқты тегіс, кеуек емес үстілерден суды сорып алу үшін арналған. Шаң сору үшін арналмаған!

Үстілер тікеден-тік, айқыш немесе көлденеңінен болуы мүмкін.

Терезені сорғыштап тазалау құралы үшін арналған тазалау бұйымдарды қолданыңыз. Мінсіз нәтижелерге жете алу үшін Бош компаниясының әйнек тазалау үшін арналған бұйымын қолданыңыз.

### Жеткізу көлемі (В суретін қараңыз)

Электр бұйымды оның қорабынан абайлап алып, келесі бөлшектердің толығымен бар болғанын тексеріп алыңыз:

- Терезені сорғыштап тазалағыш
- Жуғыш басы 266 мм
- Жуғыш басы 133 мм
- Бүріккіш аппликаторы, құрастырып оорнату үшін 110 мм
- Бүріккіш аппликаторының шөлмегі 300 мм
- Бүріккіш аппликаторының басы 276 мм
- Микрофибра сүлгісі 276 мм
- Микрофибра сүлгісі 110 мм
- Тасымалдау белбеуі
- Микро-USB кабелі
- Зарядталу құралы\*\*
- Қолдану нұсқаулығы

Бөлшектер жетпей немесе бұзылған қалыпта болғанда осы бұйымды сатқан сатушымен хабарласыңыз.

\*\* Елге байланысты

## Бейнеленген құрамды бөлшектер (А мен С суреттерін қараңыз)

Суретте көрсетілген компоненттерінің нөмірленуі құралдың графикалық суреттеріне қарай беріледі.

- 1 Әйнек тазалағышының ауыстырмалы қылшағы 266 мм
- 2 Жуғыш басы 266 мм
- 3 Жуғыш басы үшін арналған бұғаттан шығару түймешігі
- 4 Аккумулятордың қуаттандырылу деңгейін көрсеткіш
- 5 Қосқыш/өшіргіш
- 6 Микро USB төлкесі қаптамасы
- 7 Лас су үшін арналған сұйыққойма
- 8 Лас суды төгіп шығару алу үшін арналған қақпақ
- 9 Бүріккіш аппликаторының шөлмегі
- 10 Шаппа
- 11 Бүріккіш шүмегі
- 12 Бүріккіш аппликаторының басы 110 мм
- 13 Бүріккіш аппликаторының басы 276 мм
- 14 Микрофибра сүлгісі 110 мм
- 15 Микрофибра сүлгісі 276 мм
- 16 Тасымалдау белбеуін орнату
- 17 Микро USB кабелі
- 18 Зарядталу құралы\*\*
- 19 Тасымалдау белбеуі
- 20 Микро USB төлкесі
- 21 Әйнек тазалағышының ауыстырмалы қылшағы 133 мм
- 22 Жуғыш басы 133 мм

Бейнеленген немесе сипатталған жабдықтар стандартты жеткізу көлемімен қамтылмайды. Толық жабдықтарды біздің жабдықтар бағдарламамыздан табасыз.

\*\* Елге байланысты

## Техникалық мәліметтер

Терезені сорғыштап тазалайтын, аккумулятормен істейтін құрал		GlassVAC
Өнім нөмірі		3 600 HB7 0..
Жұмыс кернеуі	V=	3,6
Кесімді қуаттылығы	Вт	15
Сақтық сыныпы		IPX4
ЕРТА-Procedure 01:2014 құжатына сай салмағы	кг	0,7
ұйғарынды айналадағы температурасы		
– қуаттандырылу барысында және жұмыс барысында	°C	-5... +62
– сақтау кезінде	°C	+3...+43

\*\* Елге байланысты

## Терезені сорғыштап тазалайтын, аккумулятормен істейтін құрал

Аккумулятор		литий иондық
Жұмыс кернеуі	V=	3,6
Қуаты	Ah	2,0
Аккумулятор көздерінің саны		1
<b>Электр оталдырғыш</b>		
Өнім нөмірі		
2 609 ...	EU UK AU/NZ KO	... 120 713 ... 120 718 ... 120 717 ... 120 716
Зарядтау тоғы	A	1,0
Аккумуляторды толтыру уақыты (аккумулятор тоқсыз)	мин	180
ЕРТА-Procedure 01:2014 құжатына сай салмағы	кг	0,30 **
Сақтық сыныпы		□ / II

\*\* Елге байланысты

## Монтаж және пайдалану

Әрекет мақсаты	Сурет	Бет
Бейнеленген құрамды бөлшектер	<b>A</b>	147
Жеткізу көлемі	<b>B</b>	148
Батареясын толтыру	<b>C</b>	149
Жуғыш басын құрастырып орнату/ бөлшектеп шығару	<b>D</b>	149
Бүріккіш аппликаторын толтыру	<b>E</b>	150
Бүріккіш аппликаторын құрастырып орнату		
Микрофибра сүлгісін 110 мм орнату	<b>F</b>	150
Бүріккіш аппликаторының басын 276 мм құрастырып орнату	<b>G</b>	151
Микрофибра сүлгісін 276 мм орнату		
Бүріккіш аппликаторының басын бөлшектеп шығару		
Жұмыс үдерісі	<b>H-I</b>	152-154
Лас су сұйыққоймасын босату	<b>I</b>	154
Құралды тазалау	<b>J-K</b>	154-155
Микрофибра сүлгісін 110 мм алып тастау	<b>L</b>	156
Микрофибра сүлгісін тазалау		
Керек-жарақтар	<b>M</b>	156

## 94 | Қазақша

**Пайдалануға ендіру**

- **Желі қуатына назар аударыңыз!** Тоқ көзінің қуаты зарядтау құралының зауыттық тақтайшасындағы мәліметтеріне сай болуы қажет.

**Ескертпе:** Аккумулятор жартылай қуаттандырылған қалпында сатылады. Аккумулятордың жұмысын толық көлемінде қамтамасыз ету үшін, құралды алғашқы рет қолдану алдынан оны алдымен толығымен қуаттандырып алыңыз.

Литий-иондық аккумуляторды пайдалану мерзімін қысқартусыз кез келген уақытта зарядтауға болады. Зарядтау процесін үзу аккумулятордың зақымдалуына әкелмейді.

Литий иондық аккумуляторы терең қуатсыздануға қарсы қорғалған.

Аккумуляторы тоқтан айырылған сәтте құрал өз жұмысын тоқтатады.

**Аккумуляторды зарядтау (А мен С суреттерін қараңыз)**

**Ескертпе:** Микро-USB ұясы **20** Микро-USB кабеліне **17** жалғастыру үшін құрал тұтқасында орнатылған.

Аккумулятордың қуаттандырылу деңгейі төмен болған жағдайда аккумулятордың қуаттандырылу деңгейін көрсететін индикатор **4** жасыл түспен жыпықтап тұрады.

Аккумулятордың қуаттандырылу деңгейін көрсететін индикаторы **4** қызыл түспен жыпықтап тұрған жағдайда аккумулятор қуаттандырылуға қойылуы тиіс. Құралды өшіріп, аккумуляторды қуаттандырып алыңыз.

Құралды, онымен бірге қорапта болған Микро-USB кабелі көмегімен **17** қуаттандыру құралына **18** жалғастырыңыз. Қуаттандыру құралын **18** электр розеткасында енгізіңіз. Қуаттандыру үдерісі басталады.

Қуаттандыру барысында құралдың тұтқалары біраз қызатын болады. Бұл - қалыпты күй.

Аккумулятордың қуаттандырылу деңгейін көрсететін индикаторы **4** қуаттандыру барысы бойы тұрақты түрде қызыл түспен жанып тұрады. Аккумулятор толығымен қуаттандырылған қалыпқа жеткен сәтте аккумулятордың қуаттандырылу деңгейін көрсететін индикаторы **4 тұрақты түрде жасыл түспен жанып тұрады.**

Қуаттандыру үдерісі аяқталғаннан кейін қуаттандыру құралын электр желісінен шығарып алыңыз.

Қоқыстарды қайта өңдеу туралы нұсқауларды орындаңыз.

**Қателерді белгілеу**

Симптомдар	Мүмкін болған себептер	Көмек
Құрал қосылмай тұр	Батареяның тоғынан айырылуы	Аккумуляторын қуаттандырып алыңыз
	Аккумулятор тым суық/тым ыстық	Аккумуляторды жылытып/суытып алыңыз
Сору қабілеті шектелген немесе түгелімен жоғалған	Жуу басы бөгеттелген	Жуу басында болған бөгеттерді алып тастаңыз
	Қақпағы жоқ	Орнына жаңа қақпақ орнатыңыз
Құрал өз-өзімен өшіріліп кетеді	Аккумулятор тым суық/тым ыстық	Аккумуляторды жылытып/суытып алыңыз
	Жуу басы бөгеттелген	Жуу басында болған бөгеттерді алып тастаңыз
Құралдан су шығып тұр	Бүріккіш аппликаторы дұрыс құрастырып орнатылмаған	Бүріккіш аппликаторын дұрыс құрастырып орнатыңыз
Аккумулятор қуаттандырылмай тұр	Қуаттандыру құралы дұрыс жалғастырылмаған	Қуаттандыру құралы мен USB кабель жалғастырығыштарын тексеріңіз
	Аккумулятор тым суық/тым ыстық	Аккумуляторды жылытып/суытып алыңыз
Терезелерде жолақ дақтардың бар болуы	Әйнек тазалағышының қылшағы зақымданған қалыпта	Әйнек тазалағышының қылшағын ауыстырыңыз (толымдауыш)
	Тым көп күш салынған	Азырақ күш сала отырып жұмыс істеңіз
	Тым аз күш салынған	Көбірек күш сала отырып жұмыс істеңіз

**Қызмет көрсету және тазалау (К суретін қараңыз)**

Әр қолданудан кейін құралды жақсылап тазалап алыңыз. Жуу басын құралдың негізгі тұрқысынан шығарып, шайып алыңыз.

Жуу басы **2** құралдан шығарып алынып жатқан уақытта лас суға арналған сұйыққоймасын **7** жуу басының саңылауы арқылы максималдық деңгейіне дейін таза, жылы сумен толтырып алыңыз. Лас суға арналған сұйыққоймасын **7** шығару саңылауы арқылы **ТОЛТЫРМАҢЫЗ**. Құралды шайқай отырып, суды қақпақ **8** арқылы төгіңіз.

### Жуу басын күту

Жуу басын, оны сақтау барысында зақымданудан қорғап жүріңіз.

Әйнек тазалағышының қылшағына қағаз немесе қатырма қағаздың түртіп қалуын болдыртпаңыз, себебі бұл пластик бөлшегінің зақымданып қалуына апара алады.

Пластикте дақтар мен жолақтардың көрінуі мүмкін. Бұл қалыпты бір күйі бола отырып, тазалау нәтижелеріне ешбір әсер етпейді.

### Тұтынушыға қызмет көрсету және пайдалану кеңестері

[www.bosch-pt.com](http://www.bosch-pt.com)

Сурақтарыңыз және қосалқы бөлшектеріне тапсырыс бергеніңізде әрдайым тақташада жазылған 10 саннан тұратын бұйым нөмірін хабарлауыңыз керек.

Өндіруші талаптары мен нормаларының сақталуымен электр құралын жөндеу және кепілді қызмет көрсету барлық мемлекеттер аумағында тек «Роберт Бош» фирмалық немесе авторизацияланған қызмет көрсету орталықтарында орындалады.

ЕСКЕРТУ! Заңсыз жолмен әкелінген өнімдерді пайдалану қауіпті, денсаулығыңызға зиян келтіруі мүмкін. Өнімдерді заңсыз жасау және тарату әкімшілік және қылмыстық тәртіп бойынша Заңмен қудаланады.

#### Қазақстан

Тұтынушыларға кеңес беру және шағымдарды қабылдау орталығы:

«Роберт Бош» (Robert Bosch) ЖШС

Алматы қ.,

Қазақстан Республикасы

050012

Муратбаев к., 180 үй

«Гермес» БО, 7 қабат

Тел.: +7 (727) 331 31 00

Факс: +7 (727) 233 07 87

E-Mail: [ptka@bosch.com](mailto:ptka@bosch.com)

Сервистік қызмет көрсету орталықтары мен қабылдау пунктерінің мекен-жайы туралы толық және өзекті ақпаратты Сіз: [www.bosch-professional.kz](http://www.bosch-professional.kz) ресми сайттан ала аласыз

### Тасымалдау

Бұл литий-иондық аккумуляторлар қауіпті тауарларға қойылатын талаптарға сай болуы керек. Пайдаланушы аккумуляторларды көшеде қосымша құжаттарсыз тасымалдай алады.

Үшінші тұлғалар (мысалы, әуе көлігі немесе жіберу) орамаға және маркаларға қойылатын арнайы талаптарды сақтау керек. Жіберуге дайындау кезінде қауіпті жүктер маманына хабарласу керек.

### Кәдеге жарату

Құрал, толымдауыштар мен орама-қораптар қоршаған ортаға зиян келдірмейтін түрде кәдеге жаратылуы тиіс.



Құралды тұрмыстық қоқыс-қалдықтарға арналған контейнерге салмаңыз.

#### Тек қана ЕО елдері үшін:

Еуропа Одағының 2012/19/EU директивасына сай, қолдануға жарамды болмаған ескі құралдары және, Еуропа Одағының 2006/66/EG директивасына сай, ақаулықтары бар зақымданған немесе жұмыс мерзімі аяқталған аккумуляторлар/батареялар бір бірінен бөлек жиналып, қоршаған ортаға зиян келтірмейтін түрде кәдеге жаратылуы тиіс.

#### Аккумуляторлар/батареялар:

► Құрал ішіне құрастырылған аккумуляторлары тек қана арнайы білікті мамандар арқылы шығарылып алынуы тиіс. Тұрқы қабықшасын ашу құралдың зақымданып бұзылуына апара алады.

Аккумуляторларды/батареяларды үй қоқысына, өртке немесе суға тастамаңыз! Аккумулятор/батареялар зарядын шығару, жинау қоршаған ортаға зиян келтірмейтін тәртіппен кәдеге жаратылуы керек.

Техникалық өзгерістер енгізу құқығы сақталады.

96 | Română







## Română

### Instrucțiuni privind siguranța și protecția muncii

**AVERISMENT: Citiți toate instrucțiunile și indicațiile privind siguranța.** Nerespectarea instrucțiunilor și indicațiilor privind siguranța poate cauza răni.

### Simboluri

Următoarele simboluri sunt importante pentru citirea și înțelegerea instrucțiunilor de utilizare. Rețineți aceste simboluri și semnificația lor. Interpretarea corectă a simbolurilor vă ajută să utilizați mai bine și mai sigur scula electrică.

Simbol	Semnificație
	Indicație generală de avertizare a pericolozității.
	Citiți instrucțiunile de folosire.
	Direcția reacției
	Direcție de deplasare
	Pornire
	Oprire
<b>CLICK!</b>	Zgomot perceptibil
<b>MAX</b>	Înălțime de umplere maximă
	Accesorii

### Manevrare

- ▶ Utilizatorul poate folosi mașina numai conform destinației. Trebuie luate în considerare condițiile locale. În timpul lucrului fiți conștienți de necesitatea protejării altor persoane, în special a copiilor.
- ▶ Este necesară o atenție deosebită atunci când folosiți scula electrică la

înălțime. Pentru o utilizare confortabilă, folosiți cureaua de mână din setul de livrare.

- ▶ Nu vă aplecați pe fereastră în timpul utilizării sculei electrice.
- ▶ Nu permiteți în niciun caz copiilor, persoanelor cu capacități fizice, senzoriale sau intelectuale limitate sau lipsite de experiență și/sau cunoștințe și/sau nefamiliarizate cu prezentele instrucțiuni, să folosească scula electrică. Este posibil ca reglementările naționale să limiteze vârsta operatorului.
- ▶ Copiii ar trebui supravegheați pentru a avea certitudinea că nu se joacă cu scula electrică.
- ▶ Operatorul este responsabil pentru siguranța persoanelor în sectorul de lucru.

### Utilizare

- ▶ Nu îndreptați jetul pulverizat de aplicator asupra persoanelor sau animalelor aflate în preajmă.
- ▶ Nu îndreptați jetul pulverizat de aplicator asupra echipamentelor electrice.
- ▶ Nu introduceți obiecte în orificiul de vid.
- ▶ Dacă există posibilitatea ca scula electrică sau detergentul să deterioreze sau să decoloreze o suprafață, înainte de utilizare, testați compatibilitatea într-un loc ascuns privirii.
- ▶ Nu folosiți acizi nediluți, acetonă sau solvenți.
- ▶ Nu folosiți lichide inflamabile.



- ▶ Nu folosiți apă fiartă sau fierbinte pentru curățarea suprafețelor, există pericol de arsuri.
- ▶ Nu folosiți apă fierbinte sau fiartă în scula electrică sau în aplicatorul de pulverizare.
- ▶ Nu folosiți apă fierbinte sau fiartă, pentru curățarea sculei electrice.
- ▶ Nu cufundați în apă scula electrică. Aceasta conține componente electrice.
- ▶ Nu atingeți și nu introduceți obiecte conducătoare electrice (precum șurubelnițe sau altele asemănătoare) în priza de încărcare.
- ▶ **Nu aduceți modificări sculei electrice.** Modificările neautorizate pot afecta siguranța sculei dumneavoastră electrice, pot provoca zgomote și vibrații mai puternice și pot duce la performanțe de lucru nesatisfăcătoare.
- ▶ **Încărcați scula electrică numai cu încărcătorul din setul de livrare.**
- ▶ **Scula electrică este echipată cu acumulatori nedetașabili.**
- ▶ Nu permiteți în niciun caz copiilor, persoanelor cu capacități fizice, senzoriale sau intelectuale limitate sau lipsite de experiență și/sau cunoștințe și/sau persoanelor nefamiliarizate cu prezentele instrucțiuni, să folosească scula electrică de grădină. Este posibil ca reglementările locale să limiteze vârsta operatorului.
- ▶ **Supravegheați copiii.** Astfel veți fi siguri că, copiii nu se joacă cu scula electrică.
- ▶ **Feriți încărcătorul de ploaie sau umerzeală.** Pătrunderea apei în încărcător mărește riscul de electrocutare.
- ▶ **Păstrați încărcătorul curat.** Prin murdărire crește pericolul de electrocutare.
- ▶ **Verificați încărcătorul și cablul USB înainte de fiecare utilizare. Nu folosiți încărcătorul în cazul în care constatați o defecțiune la acesta. Nu deschideți niciodată singuri încărcătorul. Toate reparațiile trebuie efectuate la un centru de service Bosch.** Încărcătoarele și cablurile USB deteriorate cresc riscul de electrocutare.
- ▶ **Nu folosiți încărcătorul pe suprafețe inflamabile (de ex. hârtie, textile etc.) respectiv în mediu inflamabil.** Există pericol de incendiu din cauza încălzirii încărcătorului în timpul procesului de încărcare.
- ▶ **În caz de deteriorare, din aparat pot ieși vapori. Aerișiți cu aer proaspăt iar în caz de disconfort consultați un medic.** Vaporii pot irita căile respiratorii.

### Instrucțiuni privind siguranța pentru încărcătoare



#### Citiți toate indicațiile de avertizare și instrucțiunile.

Nerespectarea indicațiilor de avertizare și a instrucțiunilor poate provoca electrocutare, incendii și/sau răniri grave.

#### Păstrați prezentele instrucțiuni în vederea utilizării viitoare.

### Utilizare conform destinației

Aplicatorul de pulverizare este destinat utilizării casnice, pentru îndepărtarea murdăriei de pe suprafețele netede, neporoase precum sticla, oglinzile și plăcile ceramice.

Scula electrică este destinată utilizării casnice, pentru aspirarea lichidelor de pe suprafețele netede, neporoase precum sticla, oglinzile și plăcile ceramice. Nu este adecvată pentru aspirarea prafului!

Suprafețele pot fi verticale, înclinate în diferite unghiuri sau orizontale.

Întrebuințați detergenți pentru aspiratoare de geamuri. Pentru cele mai bune rezultate, folosiți soluție de curățat sticlă Bosch.

98 | Română

## Set de livrare (vezi figura B)

Scoateți cu grijă din ambalaj scula electrică și verificați dacă următoarele piese sunt în set complet:

- Aspirator pentru geamuri
- Cap de curățare 266 mm
- Cap de curățare 133 mm
- Ansamblu aplicator de pulverizare 110 mm
- Recipient aplicator de pulverizare 300 ml
- Cap aplicator de pulverizare 276 mm
- Lavetă microfibre 276 mm
- Lavetă microfibre 110 mm
- Cureauă de mână
- Cablu micro-USB
- Încărcător\*\*
- Instrucțiuni de folosire

În cazul în care există piese lipsă sau deteriorate vă rugăm să vă adresați distribuitorului dumneavoastră.

\*\* specific fiecărei țări

## Elemente componente (vezi figurile A și C)

Numerotarea componentelor ilustrate se referă la schița sculei electrice de la pagina grafică.

- 1 Ștergător schimbabil 266 mm
- 2 Cap de curățare 266 mm
- 3 Tastă de deblocare pentru cap de curățare
- 4 Indicator nivel încărcare acumulator
- 5 Întrerupător pornit/oprit
- 6 Capac conector micro-USB
- 7 Rezervor apă murdară
- 8 Dop de închidere pentru golirea apei murdare
- 9 Recipient aplicator de pulverizare
- 10 Trăgaci
- 11 Duză de pulverizare
- 12 Cap aplicator de pulverizare 110 mm
- 13 Cap aplicator de pulverizare 276 mm
- 14 Lavetă microfibre 110 mm
- 15 Lavetă microfibre 276 mm
- 16 Prindere curea de mână
- 17 Cablu micro USB
- 18 Încărcător\*\*
- 19 Cureauă de mână
- 20 Conector micro-USB
- 21 Ștergător schimbabil 133 mm
- 22 Cap de curățare 133 mm

Accesoriiile ilustrate sau descrise nu sunt cuprinse în setul de livrare standard. Puteți găsi accesoriiile complete în programul nostru de accesorii.

\*\* specific fiecărei țări

## Date tehnice

Aspirator pentru geamuri cu acumulator		GlassVAC
Număr de identificare		3 600 HB7 0..
Tensiune nominală	V=	3,6
Putere nominală	W	15
Clasa de protecție		IPX4
Greutate conform EPTA-Procedure 01:2014	kg	0,7
Temperatură ambiantă admisă		
- în timpul încărcării și al funcționării	°C	-5... +62
- în timpul depozitării	°C	+3... +43
Acumulator		Tehnologie lithium-ion
Tensiune nominală	V=	3,6
Capacitate	Ah	2,0
Număr celule de acumulator		1
Încărcător		
Număr de identificare		
2 609 ...	EU	... 120 713
	UK	... 120 718
	AU/NZ	... 120 717
	KO	... 120 716
Curent de încărcare	A	1,0
Timp de încărcare (acumulator descărcat)	min	180
Greutate conform EPTA-Procedure 01:2014	kg	0,30 **
Clasa de protecție		□ / II

\*\* specific fiecărei țări

## Montare și funcționare

Scopul acțiunii	Figura	Pagina
Elemente componente	<b>A</b>	147
Set de livrare	<b>B</b>	148
Încărcarea acumulatorului	<b>C</b>	149
Montare/demontare cap de curățare	<b>D</b>	149
Umplere cap de curățare	<b>E</b>	150
Montare cap aplicator de curățare		
Fixare lavetă din microfibre 110 mm	<b>F</b>	150
Montare cap aplicator pulverizare 276 mm	<b>G</b>	151
Fixare lavetă din microfibre 276 mm		
Demontare cap aplicator de pulverizare		
Proces de lucru	<b>H-I</b>	152-154
Golire rezervor apă murdară	<b>I</b>	154
Curățarea sculei electrice	<b>J-K</b>	154-155

Scopul acțiunii	Figura	Pagina
Scoaterea lavetei din microfibre de 110 mm	L	156
Curățarea lavetei din microfibre		
Accesorii	M	156

## Punere în funcțiune

### ► Țineți seama de tensiunea rețelei de alimentare!

Tensiunea sursei de curent trebuie să coincidă cu datele de pe plăcuța indicatoare a încărcătorului.

**Indicație:** Acumulatorul este parțial încărcat la livrare. Pentru a beneficia de întreaga capacitate a acumulatorului, încărcați-l complet în încărcător înainte de prima utilizare.

Acumulatorul cu tehnologie litiu-ion poate fi încărcat în orice moment, fără ca prin aceasta să i se reducă durata de viață. O întrerupere a procesului de încărcare nu dăunează acumulatorului.

Acumulatorul Li-Ion este protejat împotriva descărcării profunde.

Când acumulatorul este descărcat, scula electrică se oprește.

## Încărcarea acumulatorului (vezi figurile A și C)

**Indicație:** Portul micro-USB 20 pentru racordarea cablului micro-USB 17 este amplasat în mâner.

Dacă încărcarea acumulatorului este scăzută, indicatorul nivelului de încărcare al acumulatorului 4 clipește cu lumină verde.

Acumulatorul trebuie încărcat atunci când indicatorul nivelului de încărcare al acumulatorului 4 clipește cu lumină roșie. Opriți scula electrică și încărcați acumulatorul.

Conectați scula electrică folosind cablul micro-USB 17 din setul de livrare, cu încărcătorul 18. Introduceți încărcătorul 18 în priză. Procesul de încărcare începe.

În timpul procesului de încărcare, mânerul sculei electrice se încălzește. Acest lucru este normal.

În timpul procesului de încărcare, indicatorul nivelului de încărcare al acumulatorului 4 luminează continuu în roșu. Când acumulatorul s-a încărcat complet, indicatorul nivelului de încărcare al acumulatorului 4 luminează continuu în roșu.

Scoateți încărcătorul din priză de la rețea când procesul de încărcare s-a încheiat.

Respectați instrucțiunile privind eliminarea.

## Detectarea defecțiunilor

Simptome	Cauză posibilă	Remediere
Scula electrică nu pornește	Acumulator descărcat	Încărcați acumulatorul
	Acumulatorul este prea rece/prea fierbinte	Lăsați acumulatorul să se încălzească/răcească
Putere de aspirare limitată sau inexistentă	Cap de curățare blocat	Îndepărtați blocajul din capul de curățare
	Dopul de închidere nu mai există	Înlocuiți dopul de închidere
Scula electrică se oprește singură	Acumulatorul este prea rece/prea fierbinte	Lăsați acumulatorul să se încălzească/răcească
	Cap de curățare blocat	Îndepărtați blocajul din capul de curățare
Se scurge apă din scula electrică	Aplicatorul de pulverizare nu este montat corect	Montați corect aplicatorul de pulverizare
Acumulatorul nu se încarcă	Încărcătorul nu este racordat corect	Verificați încărcătorul și conexiunile cablului USB
	Acumulatorul este prea rece/prea fierbinte	Lăsați acumulatorul să se încălzească/răcească
Rămân dăre pe geam	Ștergătorul este deteriorat	Schimbați ștergătorul (accesoriu)
	Ați folosit o forță prea mare	Folosiți o forță mai mică
	Ați folosit o forță prea mică	Folosiți o forță mai mare

## Întreținere și curățare (vezi figura K)

După utilizare, curățați întotdeauna temeinic scula electrică.

Scoateți capul de curățare din corpul sculei electrice și clătiți-l.

În timp ce capul de curățare 2 este scos din scula electrică, umpleți rezervorul pentru apă murdară 7 turnând apă curată, caldă, în orificiul capului de curățare, până la linia de înălțime maximă. NU umpleți rezervorul pentru apă murdară 7 turnând apă în orificiul de scurgere. Scuturați scula electrică și scurgeți apa prin scoaterea dopului de închidere 8.

## Întreținerea capului de curățare

Protejați capul de curățare împotriva deteriorărilor în timpul depozitării.

Evitați contactul ștergătorului cu hârtie sau carton, deoarece materialul plastic s-ar putea deteriora.

Pe materialul plastic pot fi vizibile pete și linii. Acest lucru este normal și nu influențează performanțele de curățare.

100 | Български

## Asistență clienți și consultanță privind utilizarea

[www.bosch-pt.com](http://www.bosch-pt.com)

În caz de reclamații și comenzi de piese de schimb vă rugăm să indicați neapărat numărul de identificare compus din 10 cifre al sculei electrice de grădină.

### România

Robert Bosch SRL  
PT/MKV1-EA  
Service scule electrice  
Strada Horia Măcelariu Nr. 30 – 34, sector 1  
013937 București  
Tel.: +40 21 405 7541  
Fax: +40 21 233 1313  
E-Mail: [BoschServiceCenter@ro.bosch.com](mailto:BoschServiceCenter@ro.bosch.com)  
[www.bosch-pt.ro](http://www.bosch-pt.ro)

## Transport

Acumulatorii Li-Ion integrați respectă cerințele legislației privind transportul mărfurilor periculoase. Acumulatorii pot fi transportați rutier fără restricții de către utilizator. În cazul transportului de către terți (de exemplu: transport aerian sau prin firmă de expediții) trebuie respectate cerințe speciale privind ambalarea și marcarea. În această situație, la pregătirea expedierii trebuie consultat un expert în transportul mărfurilor periculoase.

## Eliminare

Scula electrică, accesoriile și ambalajele trebuie direcționate către o stație de reciclare ecologică.



Nu aruncați scula electrică în gunoiul menajер!

### Numai pentru țările UE:

Conform Directivei Europene 2012/19/UE, echipamentele electrice scoase din uz iar, conform Directivei Europene 2006/66/CE, acumulatorii/bateriile defecte sau consumate trebuie colectate separat și direcționate către o stație de reciclare ecologică.

### Acumulatori/baterii:

► **Acumulatorii integrați pot fi extrași în vederea eliminării, numai de către personal calificat.** Prin deschiderea carcasei, scula electrică poate fi distrusă.

Nu aruncați acumulatorii/bateriile în gunoiul menajер, în foc sau în apă. Acumulatorii/bateriile, pe cât posibil după descărcarea lor prealabilă, trebuie colectate, reciclate sau eliminate ecologic.

Sub rezerva modificărilor.

## Български

### Указания за безопасна работа

**ВНИМАНИЕ: прочетете всички указания за безопасност и за работа с машината.** Пропуски при спазването на указанията за безопасност и за работа с машината могат да предизвикат наранявания.

### Символи

Символите по-долу са важни при запознаването с ръководството за експлоатация. Моля, прегледайте ги и запомнете значението им. Правилната интерпретация на символите ще Ви помогне да ползвате електроинструмента по-добре и по-безопасно.

Символ	Значение
	Общо указание за опасност.
	Прочетете ръководството за експлоатация.
	Посока на реакцията
	Посока на движение
	Включване
	Изключване
	Отчетлив шум
	максимална степен на запълване
	Допълнителни приспособления

## Обслужване

► Лицето, което обслужва електроинструмента, трябва да го ползва само съобразно предназначението му. При това трябва да се отчитат особеностите на конкретната ситуация. Обръщайте специално внимание да предпазвате намиращи се наблизо лица, особено деца.

- ▶ Особено внимание се изисква, когато работите с машината на височина. За удобство се препоръчва ползването на включената в окомплектовката каишка.
- ▶ Докато ползвате машината, не се навеждайте навън през прозореца.
- ▶ Не позволявайте машината да се ползва от деца, лица с ограничени физически, сензорни или душевни способности или лица с недостатъчно опит и/или познания и/или лица, незапознати с тези указания. Възможно е национални нормативни документи да налагат възрастови ограничения на лицата, работещи с машината.
- ▶ Деца трябва да бъдат следени, за да се изключи възможността да играят с машината.
- ▶ Работещият с машината е отговорен за безопасността на трети лица, намиращи се в работната зона.
- ▶ Не използвайте неразредени киселини, ацетон или разтворители.
- ▶ Не използвайте запалими течности.
- ▶ Не използвайте вряща или гореща вода за почистване на повърхности, съществува опасност от изгаряне.
- ▶ Не използвайте вряща или гореща вода в машината или в апликатора.
- ▶ Не използвайте вряща или гореща вода, за да почиствате машината.
- ▶ Не потапяйте машината във вода. В нея има електронни компоненти.
- ▶ Не докосвайте и не вкарвайте в куплунга за зареждане токопревеждащи предмети (напр. отвертки).

### Приложение

- ▶ Не насочвайте струята на апликатора към лица или животни, намиращи се наблизо.
- ▶ Не насочвайте струята на апликатора към електрически уреди.
- ▶ Не поставяйте предмети в отвора за засмукване.
- ▶ Когато съществува опасност машината или почистващият препарат да увредят или оцветят обработваната повърхност, първо изпробвайте на място, което не се забелязва.

- ▶ **Не предприемайте изменения по конструкцията на машината.** Недопустими промени могат да нарушат безопасността на машината, да предизвикат силен шум, вибрации и влошена функционалност.
- ▶ **Зареждайте машината само с включеното в окомплектовката зарядно устройство.**
- ▶ **Електроинструментът е с акумулаторни батерии, които не са заменяеми.**

### Указания за безопасна работа със зарядни устройства



**Прочетете внимателно всички указания.**

Неспазването на приведените по-долу указания може да доведе до

токов удар, пожар и/или тежки травми.

### **Запазете това ръководство за експлоатация за ползване по-късно.**

- ▶ **Не допускате този градински електроинструмент да бъде ползван от деца, лица с ограничени физически, сензорни или душевни способности или лица с недостатъчни познания и опит и/или лица, които не са запознати с тези указания.** Възможно е национални нормативни документи да ограничават възрастта на работещия с градинския електроинструмент.
- ▶ **Следете деца.** Така се осигурява, че децата няма да играят с машината за рязане на високи клони.
- ▶ **Предпазвайте зарядното устройство от дъжд и овлажняване.** Проникването на вода в зарядното устройство увеличава опасността от токов удар.
- ▶ **Поддържайте зарядното устройство чисто.** Съществува опасност от възникване на токов удар вследствие на замърсяване на зарядното устройство.
- ▶ **Винаги преди ползване проверявайте зарядното устройство и USB-кабела.** Ако установите повреда, не ползвайте зарядното устройство. Не се опитвайте да отворите зарядното устройство. Всички ремонти трябва да бъдат извършвани от оторизиран сервиз на Бош. Повредени зарядни устройства и USB-кабели увеличават опасността от токов удар.
- ▶ **Не поставяйте зарядното устройство върху леснозапалими материали (напр. хартия, плат и т.н.), респ. в леснозапалима среда.** Съществува опасност от пожар поради нагряването на зарядното устройство, докато работи.
- ▶ **При повреда на машината могат да се отделят пари.** Проветрете помещението и при оплаквания потърсете лекарска помощ. Парите могат да предизвикат раздразнения на дихателните пътища.

### **Предназначение на електроинструмента**

Апликаторът е предназначен за ползване в домашни условия, за отстраняване на замърсявания по гладки повърхности без пори, като стъкла, огледала и фаянсови плочки.

Уредът е предназначен за ползване в домашни условия, за засмукване на вода от гладки повърхности без пори, като стъкла, огледала и фаянсови плочки. Не е подходящ за засмукване на прах!

Повърхностите могат да бъдат вертикални, наклонени или хоризонтални.

Използвайте почистващи препарати за машини за прозорци. За най-добри резултати ползвайте препаратът на Бош за стъкла.

### **Окомплектовка (вижте фигура В)**

Внимателно извадете електроинструмента от опаковката и проверете дали окомплектовката му е пълна:

- Машина за почистване на стъкла
- Почистваща глава 266 mm
- Почистваща глава 133 mm
- Апликатор, сглобен 110 mm
- Бутилка на апликатора 300 ml
- Глава на апликатора 276 mm
- Микрофазерна кърпа 276 mm
- Микрофазерна кърпа 110 mm
- Каишка
- Микро-USB-кабел
- Зарядно устройство\*\*
- Ръководство за експлоатация

Ако има липсващи или повредени елементи, моля, обърнете се към Вашия търговец.

\*\* в зависимост от държавата, в която се доставя

### **Изобразени елементи (вижте фигури А и С)**

Номерирането на изобразените елементи се отнася до изображението на електроинструмента на страницата с фигурите.

- 1 Сменяемо почистващо перо 266 mm
- 2 Почистваща глава 266 mm
- 3 Освобождаващ бутон за почистващата глава
- 4 Индикатор за батерията
- 5 Пусков прекъсвач
- 6 Капак на микро USB куплунга
- 7 Резервоар за мръсна вода
- 8 Капачка за изсипване на мръсната вода
- 9 Бутилка на апликатора
- 10 Слусък

- 11 Дюза
- 12 Глава на апликатора 110 mm
- 13 Глава на апликатора 276 mm
- 14 Микрофазерна кърпа 110 mm
- 15 Микрофазерна кърпа 276 mm
- 16 Място за закачане на каишката
- 17 Микро USB кабел
- 18 Зарядно устройство\*\*
- 19 Каишка
- 20 Микро USB куплунг
- 21 Сменяемо почистващо перо 133 mm
- 22 Почистваща глава 133 mm

Изобразените на фигурите и описаните допълнителни приспособления не са включени в стандартната окомплектовка на уреда. Изчерпателен списък на допълнителните приспособления можете да намерите съответно в каталога ни за допълнителни приспособления.

\*\* в зависимост от държавата, в която се доставя

## Технически данни

Акумулаторна машина за почистване на стъкла		GlassVAC
Каталожен номер		3 600 HB7 0..
Номинално напрежение	V=	3,6
Номинална мощност	W	15
Клас на защита		IPX4
Маса съгласно ЕРТА-Procedure 01:2014	kg	0,7
Допустима околна температура		
– за зареждане и за работа*	°C	-5... +62
– за съхраняване	°C	+3... +43
Акумулаторна батерия		Литиево-йонна
Номинално напрежение	V=	3,6
Капацитет	Ah	2,0
Брой на клетките в акумулаторната батерия		1
Зарядно устройство		
Каталожен номер		
2 609 ...	EU	... 120 713
	UK	... 120 718
	AU/NZ	... 120 717
	KO	... 120 716
Заряден ток	A	1,0
Време за зареждане (при напълно разреждана акумулаторна батерия)	min	180
Маса съгласно ЕРТА-Procedure 01:2014	kg	0,30 **
Клас на защита		□ / II

\*\* в зависимост от държавата, в която се доставя

## Монтиране и работа

Дейност	Фигура	Страница
Изобразени елементи	<b>A</b>	147
Окомплектовка	<b>B</b>	148
Зареждане на акумулаторната батерия	<b>C</b>	149
Монтиране/демониране на почистващата глава	<b>D</b>	149
Пълнене на апликатора	<b>E</b>	150
Монтиране на главата на апликатора		
Поставяне на микрофазерна кърпа 110 mm	<b>F</b>	150
Монтиране на главата на апликатора 276 mm	<b>G</b>	151
Поставяне на микрофазерна кърпа 276 mm		
Демонтиране на главата на апликатора		
Работа	<b>H-I</b>	152 – 154
Изпразване на резервоара за мръсна вода	<b>I</b>	154
Почистване на машината	<b>J-K</b>	154 – 155
Премахване на микрофазерна кърпа 110 mm	<b>L</b>	156
Почистване на микрофазерна кърпа		
Допълнителни приспособления	<b>M</b>	156

## Пускане в експлоатация

► **Внимавайте за напрежението на захранващата мрежа!** Напрежението на захранващата мрежа трябва да съответства на данните на табелката на зарядното устройство.

**Упътване:** Акумулаторната батерия се доставя частично заредена. За да осигурите максимална производителност на акумулаторната батерия, преди първото ползване на машината заредете акумулаторната батерия докрай.

Литиево-йонната акумулаторна батерия може да бъде зареждана по всяко време, без това да съкращава дълготрайността ѝ. Прекъсване на зареждането също не ѝ вреди.

Литиево-йонната акумулаторна батерия е защитена срещу дълбоко разреждане.

Когато акумулаторната батерия се изтощи, машината се изключва.

### Зареждане на акумулаторната батерия (вижте фигури A и C)

**Упътване:** Микро-USB-куплунгът **20** за включване на микро-USB-кабела **17** се намира в ръкохватката.

Когато зарядът на батерията е нисък, индикаторът **4** мига със зелена светлина.

**104 | Български**

Когато индикаторът **4** започне да мига с червена светлина, акумулаторната батерия трябва да бъде заредена. Изключете машината и заредете акумулаторната батерия.

С помощта на включения в комплектовката микро-USB-кабел **17** свържете машината със зарядното устройство **18**. Включете зарядното устройство **18** в контакта. Зареждането започва.

По време на зареждане ръкохватката на машината се нагрява. Това е нормално.

По време на зареждане индикаторът **4** свети с непрекъсната червена светлина. Когато батерията се зареди докрай, индикаторът **4** свети с **непрекъсната зелена светлина**.

Когато зареждането приключи, изключете зарядното устройство от електрическата мрежа.

Спазвайте указанията за бракуване.

**Отстраняване на дефекти**

Симптоми	Възможна причина	Отстраняване
Машината не се включва	Акумулаторната батерия е разредена Акумулаторната батерия е твърде студена/гореща	Заредете акумулаторната батерия Оставете акумулаторната батерия да се затопли/охлади
Намалено или липсващо засмукване	Почистващата глава е блокирала Капачката липсва	Отстранете блокирането на почистващата глава Поставете капачка
Машината се изключва	Акумулаторната батерия е твърде студена/гореща Почистващата глава е блокирала	Оставете акумулаторната батерия да се затопли/охлади Отстранете блокирането на почистващата глава
От машината тече вода	Апликаторът не е монтиран правилно	Монтирайте апликатора правилно
Акумулаторната батерия не се зарежда	Зарядното устройство не е включено правилно Акумулаторната батерия е твърде студена/гореща	Проверете зарядното устройство и включването на USB-кабела Оставете акумулаторната батерия да се затопли/охлади
По прозореца остават ивици	Почистващото перо е повредено Притискате твърде силно Притискате твърде слабо	Заменете почистващото перо (резервна част) Намалете силата на притискане Увеличете силата на притискане

**Поддържане и почистване (вижте фиг. К)**

След ползване винаги почиствайте основно машината.

Демонтирайте почистващата глава от корпуса и я изплакнете.

Докато почистващата глава **2** е демонтирана от машината, сипете в резервоара за мръсна вода **7** чиста топла вода през отвора за почистващата глава до маркировката за максимално запълване. НЕ СИПВАЙТЕ вода в резервоара за мръсна вода **7** през отвора за изсипване. Разклатете машината и изсипете водата през капачката **8**.

**Грижа за почистващата глава**

По време на съхраняване предпазвайте почистващата глава от увреждане.

Избягвайте допирането на хартия или картон до почистващото перо; това може да го повреди.

По пластмасата може да се виждат петна и линии. Това е нормално и не влияе върху качеството на почистване.

**Сервиз и технически съвети**

[www.bosch-pt.com](http://www.bosch-pt.com)

Винаги когато се обръщате с въпроси към представителите на Бош непременно посочвайте 10-цифрения каталожен номер на градинския електроинструмент.

**България**

Robert Bosch SRL  
Service scule electrice  
Strada Horia Măcelariu Nr. 30 – 34, sector 1  
013937 București, România  
Тел.: +359(0)700 13 667 (Български)  
Факс: +40 212 331 313  
Email: [BoschServiceCenterBG@ro.bosch.com](mailto:BoschServiceCenterBG@ro.bosch.com)  
[www.bosch-pt.com/bg/bg/](http://www.bosch-pt.com/bg/bg/)



## Транспортиране

Включените в окомплектовката литиево-йонни акумулаторни батерии са в обхвата на изискванията на нормативните документи, касаещи продукти с повишена опасност. Акумулаторните батерии могат да бъдат транспортирани от потребителя на публични места без допълнителни разрешителни. При транспортиране от трети страни (напр. при въздушен транспорт или ползване на куриерски услуги) има специални изисквания към опаковането и обозначаването им. За целта се консултирайте с експерт в съответната област.

## Бракуване

С оглед опазване на околната среда машината, принадлежностите и опаковките трябва да бъдат предавани за оползотворяване на съдържашите се в тях суровини.



Не изхвърляйте машината при битовите отпадъци!

### Само за страни от ЕС:

Съгласно Европейска директива 2012/19/ЕС относно машините, а съгласно Европейска директива 2006/66/ЕО относно повредени или изхабени акумулаторни и обикновени батерии те трябва да се събират отделно и да бъдат подлагани на обработка за оползотворяване на съдържашите се в тях суровини.

### Акумулаторни или обикновени батерии:

► **Вградените акумулаторни батерии трябва да бъдат изваждани само с цел изхвърлянето им и само от квалифицирани техници.** При отварянето на корпуса машината може да бъде счупена.

Не изхвърляйте акумулаторни или обикновени батерии при битовите отпадъци или във водохранилища, не ги изгаряйте. Обикновени или акумулаторни батерии трябва по възможност предварително да бъдат разреждани докрай и събирани и рециклирани или изхвърляни по начин, който не замърсява околната среда.

**Правата за изменения запазени.**

## Македонски

### Безбедносни напомени

**ПРЕДУПРЕДУВАЊЕ: Прочитајте ги сите безбедносни напомени и предупредувања.** Непочитувањето на безбедносни упатства и инструкции може да предизвика повреда.

### Ознаки

Следните ознаки се важни за читање и разбирање на упатството за употреба. Запаметете ги ознаките и нивното значење. Вистинската интерпретација на ознаките Ви помага подобро и побезбедно да го користите електричниот апарат.

Ознака	Значење
	Општи безбедносни правила.
	Прочитајте го упатството за употреба.
	Правец на реакција
	Правец на движење
	Вклучување
	Исклучување
	Ниво на бучавата
	максимално ниво на полнење
	Опрема

### Ракување

► Ракувачот мора да ракува со уредот во склад со прописите. При ракувањето со уредот мора да ги земе пред вид конкретните услови. При работата мора да внимава на другите личности, а посебно на децата.

- ▶ Посебно внимание треба да се обрне кога го користите уредот на висина. За поудобна употреба, користете го вклучениот ремен за носење.
  - ▶ Не навалајте се низ прозор кога го користите уредот.
  - ▶ Не дозволувајте им на деца, личности со ограничени физички, сензорни или психички ограничувања и/или недостаток на знаење или на личности незапознаени со ова упатство да го употребуваат уредот. Локалните прописи можат да ја ограничат возраста на ракувачот.
  - ▶ Децата треба да бидат под надзор да не си играат со уредот.
  - ▶ Ракувачот е одговорен за третите лица во работниот простор.
- ▶ Не употребувајте џешка вода за чистење на површината, постои опасност од изгореници.
  - ▶ Не употребувајте џешка вода во уредот или апликаторот за прскање.
  - ▶ Не употребувајте џешка вода за чистење на уредот.
  - ▶ Не натопувајте го уредот. Содржи електрични компоненти.
  - ▶ Не допирајте или вметнувајте никакви проводни предмети (како одвртвачи или слично) во приклучокот за полнење.
  - ▶ **Не вршете никакви промени на уредот.** Несоодветните модификации може да влијаат на безбедноста на Вашиот уред, предизвикувајќи зголемен бучава и вибрации и лоши перформанси.
  - ▶ **Уредот полнете го само со приложениот полнач.**
  - ▶ **Уредот содржи батерија која не е заменлива.**

### Употреба

- ▶ Не насочувајте ја прскалката на апликаторот кон луѓе или животни во непосредна близина.
- ▶ Не насочувајте ја прскалката на апликаторот кон електрични уради.
- ▶ Не редете предмети на отворот за вшмукување.
- ▶ Ако уредот или средството за чистење може да ја оштетат или обезбојат површината, проверете ја неговата компатибилност на незабележливо место пред употреба.
- ▶ Не користете неразредени киселини, ацетон или разредувачи.
- ▶ Не употребувајте запалливи материјали.

### Безбедносни напомени за полначи



**Прочитајте ги сите напомени и упатства за безбедност.**

Грешките настанати како резултат од непридржување до безбедносните напомени и упатства може да предизвикаат електричен удар, пожар и/или тешки повреди.

**Чувајте го ова упатство за понатамошна употреба.**

► Не дозволувајте им на деца, личности со ограничени физички, сензорни или психички ограничувања и/или недостаток на знаење или на личности незапознаени со ова упатство да го употребуваат уредот. Локалните прописи можат да ја ограничат возраста на ракувачот.

► **Надгледувајте ги децата.** Поради сигурност, не дозволувајте им на деца да си играат со уредот.

► **Полначот држете го подалеку од дожд и влага.** Навлегувањето на вода во полначот го зголемува ризикот од електричен удар.

► **Одржувајте ја чистотата на полначот.** Доколку се извалка, постои опасност од електричен удар.

► **Пред секоја употреба проверете го полначот и УСБ-кабелот.** Ако забележите штета, не употребувајте го полначот. **Никогаш не отворајте го полначот сами. Сите поправки мора да ги врши Бош сервисниот центар.** Оштетените уради и УСБ-кабелот носат ризик од струен удар.

► **Не употребувајте го полначот на лесно запалива површина (на пример хартија, текстил и слично) или во запалива близина.** Поради загревањето кое настанува при полнењето на полначот постои опасност од пожар.

► **Ако уредот е оштетен, може да испушти испарувања. Проверете и при повреда побарајте помош од лекар.** Испарувањата можат да ги оштетат дишните патишта.

## Употреба со соодветна намена

Апликаторот за прскање е соодветен за употреба во домаќинството, за да се отстрани нечистотијата од мазни, непорозни површини како што се стакло, огледала и плочки.

Апликаторот за прскање е соодветен за употреба во домаќинството за смукање течности од мазни, непорозни површини како што се стакло, огледала и плочки. Да не се користи за смукање прашина!

Површините можат да бидат вертикални, под агол или хоризонтални.

Користете детергент за смукање прозори. За најдобри резултати користете го Бош детергентот за стакло.

## Обем на испорака (види слика В)

Уредот внимателно извадете го од кутијата и проверете дали се целосни следниве делови:

- Смукалка за прозори
- Глава за чистење 266 mm
- Глава за чистење 133 mm
- Склопување на апликаторот за прскање 110 mm
- Шише на апликаторот за прскање 300 ml
- Глава на апликаторот за прскање 276 mm
- Крпа од микровлакна 276 mm
- Крпа од микровлакна 110 mm
- Трака за носење
- Микро-УСБ-Кабел
- Полнач\*\*
- Упатство за употреба

Ако нешто недостига или е оштетено, обратете се кај својот продавач.

\*\* во зависност од државата

## Илустрација на компоненти (види ги сликите А и С)

Нумерирањето на напишаните компоненти се однесува на приказот на уредот на цртежот.

- 1 Заменска четкичка 266 mm
- 2 Глава за чистење 266 mm
- 3 Копче за отпуштање на главата за чистење
- 4 Приказ за наполнетост на батеријата
- 5 Прекинувач за вклучување/исклучување
- 6 Капаче на микро-USB-приклучокот
- 7 Резервар за валкана вода
- 8 Отвор за празнење на валканата вода
- 9 Шише на апликаторот за прскање
- 10 Активатор
- 11 Прскалка
- 12 Глава на апликаторот за прскање 110 mm
- 13 Глава на апликаторот за прскање 276 mm
- 14 Крпа од микровлакна 110 mm
- 15 Крпа од микровлакна 276 mm
- 16 Алка за траката за носење
- 17 Микро-USB-кабел
- 18 Полнач\*\*
- 19 Трака за носење
- 20 Микро-USB-приклучок
- 21 Заменска четкичка 133 mm
- 22 Глава за чистење 133 mm

Опишаната опрема прикажана на сликите не е дел од стандардниот обем на испорака. Комплетната опрема може да ја најдете во нашата Програма за опрема.

\*\* во зависност од државата

## 108 | Македонски

## Технички податоци

Батериска смукалка за прозори		ГласВак	
Број на дел/артикл		3 600 HV7 0..	
Номинален напон	V=	3,6	
Номинална моќност	W	15	
Класа на заштита		IPX4	
Тежина согласно ЕРТА-Procedure 01:2014	кг	0,7	
дозволена надворешна температура			
– при полнење и при употреба	°C	-5 +62	
– при складирање	°C	+3... +43	
Акумулатор		Литиум-јонска	
Номинален напон	V=	3,6	
Капацитет	Ah	2,0	
Број на батериски ќелии		1	
Полнач			
Број на дел/артикл		2 609 ...	
	EU	... 120 713	
	UK	... 120 718	
	AU/NZ	... 120 717	
	KO	... 120 716	
Струја за полнење	A	1,0	
Време на полнење (празна батерија)	мин	180	
Тежина согласно ЕРТА-Procedure 01:2014	кг	0,30 **	
Класа на заштита		□ / II	

\*\* во зависност од државата

## Монтажа и користење

Цел на користењето	Слика	Страна
Илустрација на компоненти	<b>A</b>	147
Обем на испорака	<b>B</b>	148
Полнење на батеријата	<b>C</b>	149
Монтирање/демонтирање на главата за чистење	<b>D</b>	149
Полнење на апликаторот за прскање	<b>E</b>	150
Монтирање на апликаторот за прскање		
Поставување на крпата од микровлакна 110 mm	<b>F</b>	150
Монтирање на главата на апликаторот за прскање 276 mm	<b>G</b>	151
Поставување на крпата од микровлакна 276 mm		
Демонтирање на апликаторот за прскање		
Процес на работа	<b>H-I</b>	152-154

Цел на користењето	Слика	Страна
Празнење на резерварот за валкана вода	<b>I</b>	154
Чистење на уредот	<b>J-K</b>	154-155
Отстранување на крпата од микровлакна 110 mm	<b>L</b>	156
Перење на крпата од микровлакна		
Опрема	<b>M</b>	156

## Ставање во употреба

► **Внимавајте на електричниот напон!** Напонот на изворот на струја мора да одговара на оној кој е наведен на спецификационата плочка на полначот.

**Напомена:** Батеријата се доставува делумно наполнета. За да се обезбеди оптимално функционирање на батеријата, целосно наполнете ја на полначот пред прв пат да ја употребите.

Литиум-јонските батерии може да се наполнат во секое време, без да се намали нивниот рок на употреба. Прекилот при полнењето не и наштетува на батеријата.

Литиум-јонската батерија е заштитена од длабинско празнење.

Уредот застанува кога батеријата е празна.

## Полнење на батеријата (види ги сликите A и C)

**Напомена:** Микро-USB-приклучок **20** за поврзување на микро-USB-кабелот **17** се наоѓа на рачката.

Ако батеријата е при крај, трепка индикаторот за наполнетост на батеријата **4** зелено.

Батеријата треба да се наполни, ако индикаторот за наполнетост **4** трепка црвено. Згаснете го уредот и извадете ја батеријата.

Поврзете го уредот со помош на приложениот микро-USB-кабел **17** со полначот **18**. Приклучете го полначот **18** во утикач. Полнењето почнува.

Во тек на полнењето се загрева рачката на машината. Тоа е нормално.

Индикаторот за наполнетост на батеријата **4** свети постојано црвено светло. Кога батеријата е потполно наполнета, индикаторот **4** свети постојано зелено.

Извадете го полначот од струја кога полнењето е завршено.

Внимавајте на напомените за отстранување.

## Отстранување грешки

Проблем	Можна причина	Решение
Уредот не стартува	Празна батерија	Наполнете ја батеријата
	Батеријата е премногу топла/ладна	Пуштете батеријата да се загрее/олади
Намалено или непостојечко смукање	Блокирана глава за чистење	Отстранете ја блокадата на главата за чистење
	Капачето го нема	Заменете го капачето
Уредот се гаси	Батеријата е премногу топла/ладна	Пуштете батеријата да се загрее/олади
	Блокирана глава за чистење	Отстранете ја блокадата на главата за чистење
Водата тече од уредот	Апликаторот за прскање не е правилно монтиран	Монтирајте го апликаторот правилно
Батеријата не се полни	Полначот не е правилно приклучен	Проверете го полначот и УСБ-врските
	Батеријата е премногу топла/ладна	Пуштете батеријата да се загрее/олади
Ленти на прозорците	Листот на сечилото е оштетен	Заменете го листот на сечилото (дополнителна опрема)
	Се троши премногу сила	Користете помалку сила
	Се троши премалку сила	Користете повеќе сила

## Одржување и чистење (види слика К)

После употреба темелно исчистете го уредот.

Отстранете ја главата за чистење од телото и исчистете ја.

Додека главата за чистење **2** е отстранета од уредот, наполнете го резерварот за валкана вода **7** со чиста, топла вода низ отворот на главата за чистење до линијата за максимум. НЕ полнете го резерварот за валкана вода **7** низ отворот за празнење. Протресете го уредот и истурете ја водата над капачето **8**.

### Нега на главата за чистење

Чувајте ја главата за чистење од оштетувања при складирање.

Избегнувајте допир на листот со хартија или картон, бидејќи тоа може да ја оштети пластиката.

На пластиката можат да се појават fleки или линии Ова е нормално и нема влијание врз моќта на чистење.

## Сервисна служба и совети при користење

[www.bosch-pt.com](http://www.bosch-pt.com)

Секогаш при кореспонденција или нарачка на резервни делови наведете го десетцифрениот сервиски број што се наоѓа на натписната плочка.

### Македонија

Д.Д.Електрик  
Сава Ковачевиќ 47Њ, број 3  
1000 Скопје  
Е-пошта: [dimce.dimcev@servis-bosch.mk](mailto:dimce.dimcev@servis-bosch.mk)  
Интернет: [www.servis-bosch.mk](http://www.servis-bosch.mk)  
Тел./факс: 02/ 246 76 10  
Моб.: 070 595 888

## Транспорт

Литиум-јонските батерии подлежат на барањата на Законот за опасни материјали. Батериите може да се транспортираат само од страна на корисникот, без потреба од дополнителни квалификации.

При пренос на истите од страна на трети лица (на пр. воздушен транспорт или шпедиција) неопходно е да се внимава на специјалните напомени на амбалажата и ознаките. Во таков случај, при подготовката на пратката мора да се повика експерт за опасни супстанции.

## Отстранување

Опремата, додатоките и пакувањето треба да се рециклираат на еколошки здрав начин.



Не фрлајте го уредот во ѓубре!

### Само за земји во рамки на ЕУ

Според европската директива 2012/19/EU, опремата што повеќе не е употреблива, мора да се собере и во согласност со Европската директива 2006/66/EG, сите неисправни или потрошени батерии мора да се собираат одделно и да се рециклираат на еколошки здрав начин.

### Батерии:

► **Само стручни лица смеат да ги вадат вградените батерии со цел за нивно сортирање и рециклирање.**

Со отворање на кукиштето, уредот може да се оштети.

Не ги фрлајте батериите во домашната канта за ѓубре, во оган или во вода. Доколку е возможно батериите треба да се отстрануваат испразнети, собрани, рециклирани или еколошки згрижени.

**Се задржува правото на промена.**

110 | Srpski







## Srpski

### Uputstva o sigurnosti

**OPOMENA: Čitajte sva sigurnosna uputstva i savete.** Propusti kod održavanja sigurnosnih uputstava i saveta mogu prouzrokovati povrede.

### Simboli

Sledeći simboli su od značaja za čitanje i razumevanje uputstva za rad. Shvatite simbole i njihovo značenje. Prava interpretacija simbola Vam pomaže, da električni alat bolje i sigurnije koristite.

Simbol	Značenje
	Opšte uputstvo o opasnosti.
	Pročitajte uputstvo za rad.
	Pravac reakcije
	Pravac kretanja
	Uključivanje
	Isključivanje
CLICK!	Šum koji se može čuti
MAX	Maksimalna visina punjenja
	Pribor

### Rad

- ▶ Radnik sme koristiti uređaj samo prema svrsi. Moraju se uzeti u obzir i karakteristike okoline. U radu svesno pazite na druge osobe, posebno decu.
- ▶ Posebna opreznost je potrebna kada se uređaj koristi na visini. Za udobnije korišćenje upotrebljavajte zajedno isporučeni kaiš za nošenje.
- ▶ Ne nagnjite se kod korišćenja uređaja kroz prozor.

- ▶ Ne dozvoljavajte nikada deci, osobama sa ograničenim fizičkim, duhovnim ili razumnim sposobnostima ili nedostajućim iskustvom i/ili nedostajućim znanjem i/ili sa osobama koje nisu upoznate sa ovim uputstvima da koriste uređaj. Nacionalni propisi ograničavaju moguće starost radnika. Decu treba kontrolisati, da bi bili sigurni, da se ne igraju sa uređajem. Radnik je odgovoran i za treće osobe u radnom području.
- ▶ Decu bi trebalo nadzirati, da bi bili sigurni da se ne igraju sa uređajem.
- ▶ Radnik je odgovoran za treća lica u radnom području.

### Upotreba

- ▶ Ne usmeravajte aplikator raspršavanja tečnosti na osobe ili životinje koje se nalaze u Vašoj blizini.
- ▶ Usmerite raspršavanje tečnosti od aplikatora na električne uređaje.
- ▶ Ne utičite nikakve predmete u usisni otvor.
- ▶ Ako uređaj ili sredstvo za čišćenje može oštetiti površinu ili obojiti je, testirajte podnošljivost pre upotrebe na naupadljivom mestu.
- ▶ Ne koristite nerazblažene kiseline, aceton ili rastvarače.
- ▶ Ne upotrebljavajte zapaljive tečnosti.
- ▶ Ne upotrebljavajte vodu koja kuva ili vrelu vodu za čišćenje površina, postoji opasnost od povreda.
- ▶ Ne upotrebljavajte vrelu ili kipuću vodu, da bi čistili uređaj ili aplikator za raspršavanje.

- ▶ Ne upotrebljavajte vrelu ili kipuću vodu da bi čistili uređaj.
- ▶ Ne uranjajte uređaj u vodu. On sadrži električne komponente.
- ▶ Ne dodirujte provodljive predmete (kao uvrtači ili slično) u priključak za punjenje
- ▶ **Ne preduzimate nikakve promene na uređaju.** Nedozvoljene promene mogu oštetiti sigurnost Vašeg uređaja, pojačati šumove i uticati na loš učinak.
- ▶ **Punite uređaj samo sa zajedno isporučenim uređajem za punjenje.**
- ▶ **Uređaj sadrži akumulatore koji se ne mogu menjati.**

### Sigurnosna uputstva za uređaje za punjenje



**Čitajte sva upozorenja i uputstva.** Propusti kod pridržavanja

upozorenja i uputstava mogu imati za posledicu električni udar, požar i/ili teške povrede.

### Čuvajte ovo uputstvo za kasniju upotrebu.

- ▶ Ne dozvolite deci, osobama sa ograničenim fizičkim, čulnim ili duhovnim sposobnostima ili nedostajućim iskustvom i/ili nedostajućim znanjem i/ili sa ovim uputstvima ne davati nikada baštenski uređaj da ga koriste osobe bez poverenja. Nacionalni propisi ograničavaju moguću starost radnika.

▶ **Pazite na decu.** Tako se obezbeđuje, da se deca ne igraju sa uređajem.

- ▶ **Držite aparat za punjenje što dalje od kiše i vlage.** Prodiranje vode u aparat za punjenje povećava rizik od električnog udara.
- ▶ **Držite aparat za punjenje čist.** Prljanjem aparata postoji opasnost od električnog udara.
- ▶ **Pre svake upotreba prekontrolišite uređaj za punjenje i USB -kabl.** Ako se utvrdi neko oštećenje, ne upotrebljavajte uređaj za punjenje. Nikada sami ne otvarajte uređaj za punjenje. I Sva popravke mogu izvoditi Bosch Service Centrer. Oštećeni uređaji za punjenje i USB-kabl povećavaju rizik od strujnog udara.
- ▶ **Ne radite sa uređajem za punjenje na površinama koje se mogu zapaliti (na. primer. Papir, Tekstil etc.) odnosno u okolini koja se može zapaliti.** Zbog zagrevanja uređaja za punjenje koje nastaje prilikom punjenja postoji opasnost od požara.
- ▶ **Kod oštećenja uređaja mogu nastati isparenja.** Dovedie sveži vazduh i potražite lekara ako ima komplikacija. Sparenja mogu nadražiti disajne puteve.

### Upotreba prema svrsi

Aplikator za prskanje je zamišljen za upotrebu u domaćinstvu, da bi uklonili prljavštinu sa ravnih neporoznih površina kao što su staklo, ogledala i pločice.

Uređaj je zamišljen za upotrebu u domaćinstvu da bi usisali tečnosti sa ravnih, neporoznih površina kao što su staklo, ogledala i pločice. Nije pogodan za usisavanje prašine!

Površine mogu biti vertikalne, pod uglom ili horizontalne. potreblljavajte sredstva za čišćenje za usisivač za prozore. Upotrebljavajte za najbolje rezultate Bosch sredstvo za čišćenje stakla

### Obim isporuke (videti sliku B)

Izvadite uređaj oprezno iz pakovanja i prekontrolišite da li su svi delovi na broju:

- Usisivač za staklo
- Glava za čišćenje 266 mm
- Glava za čišćenje 133 mm
- Aplikator za prskanje - sastavljanje 110 mm
- Flaša aplikatora za prskanje 300 ml
- Glava aplikatora za prskanje 276 mm
- Krpa od mikro vlakana 276 mm
- Krpa od mikro vlakana 110 mm
- Kaiš za nošenje
- Micro-USB-Kabl
- Uređaj za punjenje\*\*
- Uputstvo za upotrebu

Ako delovi nedostaju ili su oštećeni, molimo obratite se trgovcu gde ste kupili uređaj.

\*\* specifično za dotičnu zemlju

112 | Srpski

## Komponente sa slike (pogledajte slike A i C)

Numeracija prikazanih komponenta odnosi se na prikaz uređaja na stranici sa slikama.

- 1 Promenljivi list za brisanje 266 mm
- 2 Glava za čišćenje 266 mm
- 3 Taste za deblokadu za glavu za čišćenje
- 4 Akku-pokazivač stanja punjenja
- 5 Prekidač za uključivanje-isključivanje
- 6 Poklopac mikro USB utičnice
- 7 Rezervoar za prljavu vodu
- 8 Zatvarač za pražnjenje prljave vode
- 9 Flaša aplikatora za prskanje
- 10 Odvod
- 11 Mlaznica za raspršivanje
- 12 Glava aplikatora za raspršivanje 110 mm
- 13 Glava aplikatora za raspršivanje 276 mm
- 14 Krpa za mikro vlakna 110 mm
- 15 Krpa za mikro vlakna 276 mm
- 16 Priključak kaiša za nošenje
- 17 Micro USB kabl
- 18 Uredjaj za punjenje\*\*
- 19 Kaiš za nošenje
- 20 Mikro USB utičnica
- 21 Promenljivi list za brisanje 133 mm
- 22 Glava za čišćenje 133 mm

Prikazani ili opisani pribor ne spada u standardno pakovanje.  
Kompletni pribor možete da nađete u našem programu pribora.

\*\* specifično za dotičnu zemlju

## Tehnički podaci

Akku-Usisivač za prozorom		GlassVAC
Broj predmeta		3 600 HB7 0..
Nominalni napon	V=	3,6
Nominalna snaga	W	15
Klasa zaštite		IPX4
Težina prema EPTA-Procedure 01:2014	kg	0,7
Dozvoljena temperatura okoline		
- Kod punjenja i pri radu*	°C	-5... +62
- kod čuvanja	°C	+3... +43
<b>Baterija</b>		<b>Li-joni</b>
Nominalni napon	V=	3,6
Kapacitet	Ah	2,0
Broj akumulatorskih ćelija		1

\*\* specifično za dotičnu zemlju

Akku-Usisivač za prozorom		GlassVAC
<b>Aparat za punjenje</b>		
Broj predmeta		
2 609 ...	EU	... 120 713
	UK	... 120 718
	AU/NZ	... 120 717
	KO	... 120 716
Struja punjenja	A	1,0
Vreme punjenja (ispražnjene aku-baterije)	min	180
Težina prema EPTA-Procedure 01:2014	kg	0,30 **
Klasa zaštite		□ / II

\*\* specifično za dotičnu zemlju

## Montaža i Rad

Cilj rukovanja	Slika	Strana
Komponente sa slike	<b>A</b>	147
Obim isporuke	<b>B</b>	148
Napuniti akumulator	<b>C</b>	149
Montaža i demontaža glave za čišćenje	<b>D</b>	149
Napuniti aplikator za raspršivanje tečnosti	<b>E</b>	150
Montiranje glave aplikatora raspršivanja tečnosti		
Stavljanje krpe sa mikro vlaknima 110 mm	<b>F</b>	150
Glava aplikatora raspršivanja tečnosti 276 mm	<b>G</b>	151
Nameštanje krpe sa mikro vlaknima 276 mm		
Demontaža glave aplikatora raspršivanja tečnost		
Odvijanje rada	<b>H-I</b>	152-154
Pražnjenje rezervoara prljave vode	<b>I</b>	154
Čišćenje uređaja	<b>J-K</b>	154-155
Uklanjanje mikro vlakana 110 mm	<b>L</b>	156
Čišćenje krpe mikro vlakana.		
Pribor	<b>M</b>	156

## Puštanje u rad

► **Obратите pažnju na napon mreže!** Napon strujnog izvora mora biti usaglašen sa podacima na tipskoj tablici uređaja za punjenje.

**Uputstvo:** Aku se isporučuje delimično napunjen. Da bi obezbedili punu snagu akumulatora, napunite pre prve upotrebe akumulator potpuno u uređaju za punjenje.

Li-jonski akumulator može da se puni u svako doba, a da ne skraćujemo životni vek. Prekidanje radnje punjenja ne šteti akumulatoru.

Li-Ionen-Akumulatori su zaštićeni od dubokog pražnjenja.

Uredjaj se zaustavlja, kada je akumulator prazan.



### Punjenje akumulatora (pogledajte slike A i C)

**Uputstvo:** Micro-USB-čaura **20** za priključak Micro-USB-Kabla **17** nalazi se u dršci.

Ako je punjenje akumulatora slabo, treperi pokazivač punjenja **4** zeleno.

Akumulator mora se puniti kada aku pokazivač stanja punjenja **4** treperi crveno. Isključite uređaj i puniti akumulator.

Povežite uređaj pomoću isporučenog Micro-USB-Kabla **17** sa uređajem za punjenje **18**. Priključite uređaj za punjenje **18** u utičnicu. Radnja punjenja počinje.

Za vreme radnje punjenja zagreva se drška mašine. To je normalno.

Aku-pokazivač punjenja **4** svetli za vreme radnje punjenja stalno crveno. Ako je akumulator potpuno napunjen, svetli pokazivač punjenja **4** **stalno zeleno**.

Odvojite uređaj za punjenje od mreže kada je radnja punjenja završena.

Obratite pažnju na uputstva za uklanjanje djubreta.

### Traženje grešaka

Simptomi	Mogući uzroci	Pomoć
Uređaj ne startuje	Aku-baterija je prazna	Aku napuniti
	Aku-baterija je prehladna/pretopla	Zagrijati aku-bateriju/ostaviti da se ohladi
Ograničena ili nema snagu usisavanja	Blokirana glava čišćenja	Ukloniti u glavi za čišćenje blokad
	Nema zatvarača	Zameniti zatvarač
Uređaj se isključuje	Aku-baterija je prehladna/pretopla	Zagrijati aku-bateriju/ostaviti da se ohladi
	Blokirana glava čišćenja	Ukloniti u glavi za čišćenje blokad
Voda izlazi iz uređaja	Aplikator za raspršavanje tečnosti nije ispravno montiran	Montirajte kako treba aplikator
Akumulator se ne puni	Uređaj za punjenje nije dobro priključen.	Uređaj za punjenje i USB-kablove veze proveriti.
	Aku-baterija je prehladna/pretopla	Zagrijati aku-bateriju/ostaviti da se ohladi
Linije na prozoru	Oštećen list brisača	Zameniti list brisača (pribor)
	Suviše sile je primenjeno	Upotrebiti manje sile
	Premalo sile upotrebljeno	Upotrebite više sile

### Održavanje i čišćenje (pogledajte sliku K)

Čistite uvek temeljno uređaj posle upotrebe.

Uklonite glavu za čišćenje sa glavnog tela i isperite je.

Za vreme dok glavu za čišćenje **2** uklanjate sa uređaja, napunite rezervoar za prljavu vodu **7** čistom, toplom vodom preko otvora glave za čišćenje do Maks-linije. NE puniti rezervoar za prljavu vodu **7** preko otvora za ispuštanje gasova. Promućkajte uređaj i ispuštite vodu preko zatvarača **8**.

#### Održavanje glave za čišćenje

Zaštitite glavu za čišćenje od otečivanja za vreme lagerovanja. Izbegavajte da papir ili karton dodiruju list brisača, pritom se može oštetiti plastika.

ANa plastici se mogu videti fleke i linije. Ovo je normalno i nema uticaja na učinak čišćenja.

### Servisna služba i savetovanje o upotrebi

[www.bosch-pt.com](http://www.bosch-pt.com)

Molimo navedite kod svih pitanja i naručivanje rezervnih delova neizostavno broj predmeta sa 10 mesta prema tipskoj tablici baštenskog uređaja.

#### Srpski

Bosch Elektroservis  
Dimitrija Tucovića 59  
11000 Beograd  
Tel.: +381 11 644 8546  
Tel.: +381 11 744 3122  
Tel.: +381 11 641 6291  
Fax: +381 11 641 6293  
E-Mail: [office@servis-bosch.rs](mailto:office@servis-bosch.rs)  
[www.bosch-pt.rs](http://www.bosch-pt.rs)

Keller d.o.o.  
Ljubomira Nikolica 29  
18000 Nis  
Tel./Fax: +381 18 274 030  
Tel./Fax: +381 18 531 798  
E-Mail: [office@keller-nis.com](mailto:office@keller-nis.com)  
[www.bosch-pt.rs](http://www.bosch-pt.rs)

## 114 | Slovensko

**Transport**

Akumulatori koji sadrže litijum jon podležu zahtevima prava o opasnim materijama. Akumulatore može korisnik transportovati na putu bez drugih pakovanja.

Kod slanja preko trećih lica (na primer vazdušnih transportom ili špedicijom) mora se obratiti pažnja na posebne zahteve u pogledu pakovanja i označavanja. Ovde se mora pozvati kod pripreme komada za slanje ekspert za opasne materije.

**Uklanjanje djubreta**

Uredjaj, pribor i pakovanaj treba odvoziti na reciklažu koja odgovara zaštititi čovekove sredine.



Ne bacajte uredjaj u kućno djubre!

**Samo za EU-zemlje:**

Prema evropskoj smernici 2012/19/EU ne moraju uredjaji koji se mogu upotrebljavati prema evropskoj smernici 2006/66/EU odvojeno sakupljati, ili u se akumulatorske baterije koje su u kvaru ili potrošene odvojeno sakupljati i odvoziti jednog reciklaži koja odgovara zaštititi čovekove okoline.

**Aku/baterije:**

- ▶ **Ntegrirani akumulator sme samo da skida stručno osoblje radi odvoza djubreta.** Otvaranjem obloge na kućištu može se uredjaj uništiti.

Ne bacajte akumulatore/baterije u kućno djubre, u vatru ili vodu. Akumulatori/baterije ako je moguće ispražnjene sakupljati, reciklirati ili uklanjati na način koji odgovara zaštititi čovekove okoline.

Zadržavamo pravo na promene.

**Slovensko****Varnostna navodila****OPOZORILO: Preberite vsa varnostna navodila in napotke.**

Napake pri upoštevanju varnostnih navodil in napotkov lahko povzročijo poškodbe.

**Simboli**

Naslednji simboli so pomembni za branje in razumevanje navodila za obratovanje. Zapomnite si simbole in njihov pomen. Pravilna interpretacija simbolov vam pomaga, da električno orodje lahko bolje in varneje uporabljate.

Simbol	Pomen
	Splošno opozorilo na nevarnost.
	Preberite si to navodilo za obratovanje.
	Smer reakcije
	Smer premikanja
	Vklop
	Izklop
	Slišni zvok
	Maksimalna višina polnjenja
	Pribor

**Uporaba**

- ▶ Uporabnik sme napravo uporabljati le v skladu z namenom. Potrebno je upoštevati lokalne okoliščine. Pri delu zavestno pazite na druge osebe, še posebej na otroke.
- ▶ Bodite še posebej previdni, če uporabljate napravo na višini. Za udobno uporabo uporabljajte priloženo nosilno zanko.
- ▶ Pri uporabi se ne smete nasloniti skozi okno.
- ▶ Uporabe orodja nikoli ne dovolite otrokom, osebam z omejenimi fizičnimi, senzoričnimi ali umskimi sposobnostmi ali pomanjkljivimi izkušnjami in/ali pomanjkljivim znanjem in/ali osebam, ki s temi navodili niso seznanjene. Morebiti nacionalni predpisi omejujejo starost uporabnika.
- ▶ Nadzorujte otroke in zagotovite, da se slednji ne bodo igrali z napravo.

- ▶ Na območju uporabe je uporabnik odgovoren za druge osebe.

### Uporaba

- ▶ Ne usmerjajte pršilnega curka aplikatorja na osebe ali živali, ki se nahajajo v bližini.
- ▶ Ne usmerjajte pršilnega curka aplikatorja v smer električne naprave.
- ▶ Ne vtikajte predmetov v sesalno odprtino.
- ▶ Pred uporabo preverite občutljivost površine na skritem mestu v primeru, kjer bi lahko naprava ali čistilno sredstvo poškodovala ali obarvala površino.
- ▶ Ne uporabljajte nerazredčenih kislin, acetona ali topil.
- ▶ Ne uporabljajte gorljivih tekočin.
- ▶ Ne uporabljajte vrele ali vroče vode za čiščenje površin, obstaja nevarnost opeklin.
- ▶ Ne uporabljajte vroče ali vrele vode v napravi ali v pršilnem aplikatorju.
- ▶ Ne uporabljajte vroče ali vrele vode za čiščenje naprave.
- ▶ Naprave ne smete potopiti v vodo. Vsebuje električne sestavne dele.
- ▶ Ne dotikajte se in ne vtikajte prevodnih predmetov (kot npr. vijačnikov ipd.) v polnilno odprtino.
- ▶ **Naprave ne smete spreminjati.** Nedopustne spremembe naprave lahko negativno vplivajo na varnost naprave in vodijo k povečanemu hrupu in vibracijam ter poslabšanju moči naprave.
- ▶ **Napravo polnite izključno s priloženo polnilno napravo.**

- ▶ **Naprava vsebuje akumulatorske baterije, ki niso zamenljive.**

### Varnostna opozorila za polnilne naprave



**Preberite vsa opozorila in napotila.** Napake zaradi

neupoštevanja spodaj navedenih opozoril in napotil lahko povzročijo električni udar, požar in/ali težke telesne poškodbe.

### Shranite navodilo za kasnejšo uporabo.

- ▶ Uporabe vrtnega orodja nikoli ne dovolite otrokom, osebam z omejenimi fizičnimi, senzoričnimi ali umskimi sposobnostmi ali pomanjkljivimi izkušnjami in/ali pomanjkljivim znanjem in/ali osebam, ki s temi navodili niso seznanjene. Morebiti nacionalni predpisi omejujejo starost uporabnika.
- ▶ **Nadzorujte otroke.** S tem zagotovite, da se otroci ne bodo igrali z napravo.
- ▶ **Zavarujte polnilnik pred dežjem ali vlago.** Vdor vode v polnilnik povečuje tveganje električnega udara.
- ▶ **Polnilnik naj bo vedno čist.** Zaradi umazanije lahko pride do električnega udara.
- ▶ **Pred vsako uporabo preverite polnilno napravo in USB-kabel.** V primeru poškodbe polnilne naprave ne smete uporabljati. Nikoli sami ne odpirajte polnilne naprave. **Vsa popravila mora opraviti servisni center Bosch.** Poškodovane polnilne naprave in USB-kabel povečajo tveganje električnega udara.
- ▶ **Polnilne naprave ne smete uporabljati na vnetljivih tekočinah (npr. na papirju, tekstilu ipd.) oz. vnetljivi okolici.** Zaradi segrevanja polnilne naprave pri polnjenju obstaja nevarnost požara.

**116 | Slovensko**

- Če je naprava poškodovana, lahko izstopijo škodljivi hlapi. Poskrbite za dovajanje svežega zraka in pri težavah pojdite k zdravniku. Ti hlapi lahko povzročijo draženje dihalnih poti.

**Uporaba v skladu z namenom**

Pršilni aplikator je namenjen za uporabo v gospodinjstvu za odstranitev nečistoč z gladkih, neporoznih površin, kot npr. s stekel, ogledal in ploščic.

Naprava je namenjena za uporabo v gospodinjstvu za odsesavanje tekočin z gladkih, neporoznih površin, kot npr. s stekel, ogledal in ploščic. Neprimerna za sesanje prahov!

Površine so lahko navpične, pod kotom ali vodoravne.

Za sesalnik za okna uporabljajte čistilno sredstvo. Za najboljši rezultat uporabljajte čistilnik za steklo Bosch.

**Obseg pošiljke (glejte sliko B)**

Previdno odstranite napravo iz embalaže in preverite, če so bili v celoti dobavljeni vsi naslednji deli:

- Sesalnik za okna
- Čistilna glava 266 mm
- Čistilna glava 133 mm
- Sestavljeni aplikator za pršenje 110 mm
- Steklenica pršilnega aplikatorja 300 ml
- Glava pršilnega aplikatorja 276 mm
- Krpa iz mikrovlaknen 276 mm
- Krpa iz mikrovlaknen 110 mm
- Nosilna zanka
- Mikro USB-kabel
- Polnilna naprava\*\*
- Navodilo za uporabo

Če kakšni deli manjkajo ali so poškodovani, obvestite o tem vašega trgovca.

\*\* specifično glede na državo

**Komponente na sliki (glejte slike A in C)**

Oštevilčenje komponent, ki so na sliki, se nanaša na prikaz naprave na strani z grafiko.

- 1 Zamenljiva zgornja metlica brisalca 266 mm
- 2 Čistilna glava 266 mm
- 3 Deblokirna tipka za čistilno glavo
- 4 Prikazovalnik napoljenosti akumulatorja
- 5 Vklonno/izklonno stikalo
- 6 Pokritje mikro USB-vtičnice
- 7 Zbiralnik za umazano vodo
- 8 Pokrov za izpraznitev umazane vode
- 9 Steklenica pršilnega aplikatorja
- 10 Sprožilo
- 11 Pršilna šoba

- 12 Glava pršilnega aplikatorja 110 mm
- 13 Glava pršilnega aplikatorja 276 mm
- 14 Krpa iz mikrovlaknen 110 mm
- 15 Krpa iz mikrovlaknen 276 mm
- 16 Prijemalo nosilne zanke
- 17 Mikro USB-kabel
- 18 Polnilna naprava\*\*
- 19 Nosilna zanka
- 20 Mikro USB-vtičnica
- 21 Zamenljiva zgornja metlica brisalca 133 mm
- 22 Čistilna glava 133 mm

Prikazan ali opisan pribor ni del standardnega obsega dobave. Celoten pribor je del našega programa pribora.

\*\* specifično glede na državo

**Tehnični podatki**

Akumulatorski sesalnik za okna		GlassVAC
Številka artikla		3 600 HB7 0..
Nazivna napetost	V=	3,6
Nazivna moč	W	15
Zaščitni razred		IPX4
Teža po EPTA-Procedure 01:2014	kg	0,7
Dovoljena temperatura okolice		
- pri polnjenju in med obratovanjem*	°C	-5... +62
- pri skladiščenju	°C	+3... +43
<b>Akumulator</b>		<b>Litijevo-ionski</b>
Nazivna napetost	V=	3,6
Kapaciteta	Ah	2,0
Število akumulatorskih celic		1
<b>Polnilnik</b>		
Številka artikla		
2 609 ...	EU	... 120 713
	UK	... 120 718
	AU/NZ	... 120 717
	KO	... 120 716
Polnilni tok	A	1,0
Čas polnjenja (akumulator izpraznjen)	min	180
Teža po EPTA-Procedure 01:2014	kg	0,30 **
Zaščitni razred		□ / II
** specifično glede na državo		

## Montaža in obratovanje

Cilj dejanja	Slika	Stran
Komponente na sliki	<b>A</b>	147
Obseg pošiljke	<b>B</b>	148
Polnjenje akumulatorske baterije	<b>C</b>	149
Montaža/demontaža čistilne glave	<b>D</b>	149
Napolnitev pršilnega aplikatorja	<b>E</b>	150
Montaža pršilnega aplikatorja		
Namestitev krpe iz mikrovlaknen 110 mm	<b>F</b>	150
Montaža glave pršilnega aplikatorja 276 mm	<b>G</b>	151
Namestitev krpe iz mikrovlaknen 276 mm		
Demontaža pršilnega aplikatorja		
Delovni postopek	<b>H-I</b>	152 – 154
Izpraznitev zbiralnika za umazano vodo	<b>I</b>	154
Čiščenje naprave	<b>J-K</b>	154 – 155
Odstranitev krpe iz mikrovlaknen 110 mm	<b>L</b>	156
Čiščenje krpe iz mikrovlaknen		
Pribor	<b>M</b>	156

## Zagon

- **Upošteвайте napetost omrežja!** Napetost električnega vira mora ustrezati podatkom, ki so navedeni na tipski ploščici polnilne naprave.

**Opozorilo:** Akumulatorsko baterijo dobavimo delno izpraznjeno. Da bi lahko akumulatorska baterija razvila svojo polno zmogljivost, jo morate pred prvo uporabo v celoti napolniti v polnilni napravi.

Litij-ionsko akumulatorsko baterijo lahko kadarkoli napolnite, ne da bi pri tem skrajšali življenjsko dobo. Prekinitev postopka polnjenja akumulatorske baterije ne poškoduje.

Litij-ionske akumulatorske baterije so zavarovane pred globoko izpraznitvijo.

Ko je akumulatorska baterija izpraznjena, se naprava ustavi,

### Polnjenje akumulatorske baterije (glejte slike A in C)

**Opozorilo:** Mikro USB-vtičnica **20** za priključitev mikro USB-kabla **17** se nahaja v ročaju.

Če je akumulatorska baterija skoraj prazna, utripa prikazovalnik napoljenosti akumulatorja **4** zeleno.

Akumulatorska baterija se mora napolniti, ko prikazovalnik napoljenosti akumulatorske baterije **4** utripa rdeče. Izklopite napravo.

Povežite napravo s pomočjo priloženega mikro USB-kabla **17** s polnilno napravo **18**. Vtaknite polnilno napravo **18** v vtičnico. Postopek polnjenja se prične.

Med postopkom polnjenja se ročaj segreje. To je normalno.

Prikazovalnik napoljenosti akumulatorske baterije **4** med postopkom polnjenja utripa trajno rdeče. Če je akumulatorska baterija do konca napolnjena, utripa prikazovalnik napoljenosti akumulatorske baterije **4** trajno rdeče.

Ko je polnilni postopek končan, ločite polnilno napravo z električnega omrežja.

Upošteвайте navodila za odstranjevanje odsluženih naprav.

## Iskanje napak

Simptomi	Možen vzrok	Pomoč
Naprava ne zažene	Prazen akumulator	Napolnite akumulatorsko baterijo
	Akumulator prehladen/prevroč	Segrejte/ohladite akumulator
Sesalna moč je omejena ali pa je ni	Čistilna glava blokira	Odstranite blokado v čistilni napravi
	Ni zaprtja	Nadomestite zaprtje
Naprava se izklopi	Akumulator prehladen/prevroč	Segrejte/ohladite akumulator
	Čistilna glava blokira	Odstranite blokado v čistilni napravi
Iz naprave izstopi voda	Pršilni aplikator ni pravilno montiran	Pravilno montirajte pršilni aplikator
Akumulatorska baterija se ne polni	Polnilna naprava ni pravilno priključena	Preverite polnilno napravo in USB-kabelske povezave
	Akumulator prehladen/prevroč	Segrejte/ohladite akumulator
Črte na oknih	Metlica brisalca poškodovana	Nadomestite metlico brisalca (pribor)
	Prevelika sila pri uporabi	Uporabite manjšo silo
	Premajhna sila pri uporabi	Uporabite večjo silo

118 | Hrvatski

## Vzdrževanje in čišćenje (glejte sliko K)

Po uporabi temeljito očistite napravo.

Odstranite čistilno glavo z glavnega dela in jo sperite.

Medtem, ko odstranite čistilno glavo **2** z naprave, napolnite zbiralnik za umazano vodo **7** s čisto, toplo vodo preko odprtine čistilne glave do linije za maksimum. Zbiralnika za umazano vodo **7** NE smete napolniti preko izpustne odprtine. Stresite napravo iz odstranite vodo skozi pokrov **8**.

### Nega čistilne glave

Zaščitite čistilno glavo pred poškodbami med skladiščenjem.

Preprečite stik papirja ali kartona z metlico brisalca, pri tem se lahko poškoduje material umetne mase.

Na umetni masi so lahko razvidni madeži ali črte. To je normalno in ne vpliva na čistilno moč.

## Servis in svetovanje o uporabi

[www.bosch-pt.com](http://www.bosch-pt.com)

Pri vseh vprašanjih in naročilih nadomestnih delov morate nujno navesti desetmestno številko izdelka s tipske tablice vrtnega orodja.

### Slovensko

Robert Bosch d.o.o.  
Verovškova 55a  
1000 Ljubljana  
Tel.: +00 803931  
Fax: +00 803931  
Mail : [servis.pt@si.bosch.com](mailto:servis.pt@si.bosch.com)  
[www.bosch.si](http://www.bosch.si)

## Transport

Priložene litij-ionske akumulatorske baterije so podvržene zahtevam zakona o nevarnih snoveh. Uporabnik lahko akumulatorske baterije brez nadaljnjih pogojev transportina na cesti.

Pri pošiljkah s strani tretjih (npr.: zračni transport ali špedicija) se morajo upoštevati posebne zahteve glede embalaže in označitve. Pri pripravi odpreme mora biti obvezno nujno vključen strokovnjak za nevarne snovi.

## Odlaganje

Odpadno napravo, pribor in embalažo morate reciklirati v skladu z varstvom okolja.

 Naprave ne vrzite med gospodinjske odpadke!

### Samo za države EU:

V skladu z Direktivo 2012/19/EU se morajo električne naprave, ki niso več v uporabi ter v skladu z Direktivo 2006/66/ES se morajo okvarjene ali obrabljene akumulatorske baterije/baterije zbirati ločeno in se okolju prijazno reciklirati.

## Akumulatorji/baterije:

► **Integrirane akumulatorske baterije se izključno v namen odstranitve med odpadke smejo odstraniti s strani strokovnjakov.** Pri odpiranju pokrova ohišja se naprava lahko uniči.

Akumulatorskih baterij/baterij ne vrzite med gospodinjske odpadke, v ogenj ali vodo. Če je možno, morate akumulatorske baterije/baterije izprazniti, jih zbirati, reciklirati ali jih na okolju prijazen način odstraniti med odpadke.

**Pridržujemo si pravico do sprememb.**

## Hrvatski

### Upute za sigurnost

**UPOZORENJE: Pročitajte sve sigurnosne napomene i upute.**

Propusti u poštivanju sigurnosnih napomena i uputa mogu uzrokovati teške ozljede.

### Simboli

Dolje prikazani simboli od značaja su za čitanje i razumijevanje uputa za rukovanje. Obratite pozornost na ove simbole i njihovo značenje. Ispravno tumačenje simbola pomoći će vam da električni alat bolje i sigurnije koristite.

Simbol	Značenje
	Opće napomene za opasnost.
	Pročitajte upute za rad.
	Smjer reakcije
	Smjer gibanja
	Uključivanje
	Isključivanje
CLICK!	Čujni šumovi
<b>MAX</b>	Maksimalna visina punjenja
	Pribor

## Rukovanje

- ▶ Osobe koje rade sa uređajem smiju ga koristiti samo za određenu namjenu. Treba se pridržavati lokalnih propisa. Kod rada sa uređajem treba paziti na druge ljude, posebno na djecu.
- ▶ Poseban oprez potreban je kada uređaj rabite na visini. Radi udobnijeg rukovanja rabite isporučene omče za nošenje.
- ▶ Prilikom uporabe uređaja ne nagnjite se kroz prozor.
- ▶ Nikada ne dopustite djeci, osobama sa smanjenim tjelesnim, osjetilnim ili psihičkim sposobnostima ili nedovoljnim iskustvom i/ili znanjem i/ili osobama koje nisu upoznate s ovim uputama da rabe uređaj. Nacionalni propisi mogu ograničavati starost rukovatelja.
- ▶ Djeca bi trebala biti pod nadzorom kako bi se osiguralo da se ne igraju uređajem.
- ▶ Rukovatelj je odgovoran za druge ljude u radnom području.

## Upotreba

- ▶ Ne usmjeravajte mlaz prskanja iz aplikatora na ljude ili životinje u vašoj blizini.
- ▶ Ne usmjeravajte mlaz prskanja iz aplikatora na električne uređaje.
- ▶ Ne stavljajte predmete u usisni otvor.
- ▶ Ako uređaj ili sredstvo za čišćenje mogu oštetiti ili izbljediti površinu, prije uporabe ispitajte njihovu kompatibilnost na neupadljivom mjestu.

- ▶ Ne rabite nerazrijeđene kiseline, aceton ili otapala.
- ▶ Ne rabite zapaljive tekućine.
- ▶ Ne rabite kipuću ili vruću vodu za čišćenje površina, postoji opasnost od oparina.
- ▶ Ne rabite vruću ili kipuću vodu u uređaju ili aplikatoru za prskanje.
- ▶ Ne rabite vruću ili kipuću vodu za čišćenje uređaja.
- ▶ Ne uranjajte uređaj u vodu. U njemu postoje električne komponente.
- ▶ Ne dodirujte i ne stavljajte vodljive predmete (kao što su odvijač ili slično) u utičnicu za punjenje.
- ▶ **Ne obavljajte izmjene na uređaju.** Nedopuštene izmjene mogu umanjiti sigurnost uređaja, povećati buku i vibracije i smanjiti njegov učinak.
- ▶ **Punite uređaj samo isporučenim punjačem.**
- ▶ **Uređaj sadržava akumulatore koje nije moguće zamijeniti.**

## Upute za sigurnost za punjače



**Treba pročitati sve napomene o sigurnosti i upute.** Ako se ne bi poštivale

napomene o sigurnosti i upute to bi moglo uzrokovati strujni udar, požar i/ili teške ozljede.

## Sačuvajte ovaj priručnik za kasniju uporabu.

- ▶ Rukovanje ovim uređajem ne dopustite djeci, osobama ograničenih fizičkih, osjetilnih ili duševnih sposobnosti ili s nedovoljnim iskustvom i/ili

## 120 | Hrvatski

nedovoljnim znanjem i/ili ako ove osobe nisu upoznate s uputama za uporabu i ako nikada nisu koristile ovaj vrtni uređaj. Važećim propisima u dotičnoj zemlji možda je ograničena starost rukovatelja ovim uređajem.

► **Nadzirite djecu.** Time ćete osigurati da se djeca ne igraju uređajem.

- **Punjač držite dalje od kiše ili vlage.** Prodiranje vode u punjač povećava opasnost od električnog udara.
- **Punjač održavajte čistim.** Zbog zaprljanosti postoji opasnost od električnog udara.
- **Prije svake uporabe provjerite punjač i USB kabel. Uočite li neko oštećenje, ne rabite dalje punjač. Nikada ne otvarajte punjač sami. Sve popravke mora obaviti servisni centar tvrtke Bosch.** Oštećeni punjači i USB kabeli povećavaju rizik od električnog udara.
- **Ne rabite punjač na zapaljivim površinama (npr. na papiru, tekstilima itd.) ili u zapaljivoj okolini.** Zbog zagrijavanja punjača koje nastaje prilikom punjenja postoji opasnost od požara.
- **U slučaju oštećenja uređaja mogu izlaziti pare. Dovedite svježi zrak i u slučaju poteškoća potražite liječničku pomoć.** Pare mogu podražiti dišne putove.

## Uporaba za određenu namjenu

Aplikator za prskanje namijenjen je uporabi u kućanstvu, za uklanjanje prljavštine s glatkih, neporoznih površina kao što su staklo, zrcala i keramičke pločice.

Uređaj je namijenjen uporabi u kućanstvu, za usisavanje tekućina s glatkih, neporoznih površina kao što su staklo, zrcala i keramičke pločice. Nije prikladan za usisavanje prašine!

Površine mogu biti okomite, nakošene ili vodoravne.

Rabite sredstva za čišćenje za usisivače za prozore. Za optimalne rezultate rabite Bosch sredstvo za čišćenje stakla.

## Opseg isporuke (pogledajte sliku B)

Oprezno izvadite šišač tratine iz ambalaže i provjerite da li su na broju slijedeći dijelovi:

- Usisivač za prozore
- Glava za čišćenje 266 mm
- Glava za čišćenje 133 mm
- Sklop aplikatora za prskanje 110 mm
- Bočica aplikatora za prskanje 300 ml
- Aplikator za prskanje 276 mm
- Krpa s mikrovlaknima 276 mm
- Krpa s mikrovlaknima 110 mm
- Omča za nošenje
- Mikro USB kabel

- Punjač\*\*
- Upute za uporabu

Ako bi neki dijelovi nedostajali ili bili oštećeni, molimo za reklamacije se obratite trgovini gdje ste kupili uređaj.

\*\* specifično za dotičnu zemlju

## Prikazani dijelovi uređaja (vidjeti slike A i C)

Numeracija prikazanih dijelova odnosi se na prikaz uređaja na stranici sa slikama.

- 1 Izmjenjiv list brisača 266 mm
- 2 Glava za čišćenje 266 mm
- 3 Tipka za deblokiranje glave za čišćenje
- 4 Pokazivač napunjenosti akumulatora
- 5 Prekidač za uključivanje/isključivanje
- 6 Poklopac Micro-USB-utičnice
- 7 Spremnik prljave vode
- 8 Zatvarač za pražnjenje prljave vode
- 9 Bočica aplikatora za prskanje
- 10 Odvod
- 11 Sapnica za prskanje
- 12 Aplikator za prskanje 110 mm
- 13 Aplikator za prskanje 276 mm
- 14 Krpa s mikrovlaknima 110 mm
- 15 Krpa s mikrovlaknima 276 mm
- 16 Prihvat omče za nošenje
- 17 Micro-USB-kabel
- 18 Punjač\*\*
- 19 Omča za nošenje
- 20 Mikro USB utičnica
- 21 Izmjenjiv list brisača 133 mm
- 22 Glava za čišćenje 133 mm

Prikazan ili opisan pribor ne pripada standardnom opsegu isporuke. Potpuni pribor možete naći u našem programu pribora.

\*\* specifično za dotičnu zemlju

## Tehnički podaci

Akumulatorski usisivač za prozore		GlassVAC
Kataloški br.		3 600 HB7 0..
Nazivni napon	V=	3,6
Nazivna snaga	W	15
Klasa zaštite		IPX4
Težina odgovara EPTA-Procedure 01:2014	kg	0,7
Dopuštena okolna temperatura		
- prilikom punjenja i tijekom rada	°C	-5... +62
- prilikom skladištenja	°C	+3... +43
** specifično za dotičnu zemlju		



Akumulatorski usisivač za prozore		GlassVAC
<b>Aku-baterija</b>		<b>Li-ionska</b>
Nazivni napon	V=	3,6
Kapacitet	Ah	2,0
Broj aku-čelija		1
<b>Punjač</b>		
Kataloški br.		
2 609 ...	EU	... 120 713
	UK	... 120 718
	AU/NZ	... 120 717
	KO	... 120 716
Struja punjenja	A	1,0
Vrijeme punjenja (ispražnjene aku-baterije)	min	180
Težina odgovara EPTA-Procedure 01:2014	kg	0,30 **
Klasa zaštite		□ / II

\*\* specifično za dotičnu zemlju

## Montaža i rad

Radnja	Slika	Stranica
Prikazani dijelovi uređaja	<b>A</b>	147
Opseg isporuke	<b>B</b>	148
Punjenje aku-baterije	<b>C</b>	149
Montiranje/demontiranje glave za čišćenje	<b>D</b>	149
Punjenje aplikatora za prskanje	<b>E</b>	150
Montiranje glave aplikatora za prskanje		
Postavljanje krpe s mikrovlaknima 110 mm	<b>F</b>	150
Montiranje glave aplikatora za prskanje 276 mm	<b>G</b>	151
Postavljanje krpe s mikrovlaknima 276 mm		
Demontiranje glave aplikatora za prskanje		
Radni postupak	<b>H-I</b>	152 - 154

## Traženje greške

Simptomi	Mogući uzroci	Pomoć
Uređaj se ne pokreće	Ispražnjena aku-baterija	Napunite akumulator
	Aku-baterija je suviše hladna/suviše topla	Zagrijati aku-bateriju/ostaviti da se ohladi
Ograničen ili nepostojeći učinak usisavanja	Glava za čišćenje je blokirana	Uklonite blokadu u glavi za čišćenje
	Zatvarač se zagubio	Zamijenite zatvarač
Uređaj se isključuje	Aku-baterija je suviše hladna/suviše topla	Zagrijati aku-bateriju/ostaviti da se ohladi
	Glava za čišćenje je blokirana	Uklonite blokadu u glavi za čišćenje

Radnja	Slika	Stranica
Pražnjenje spremnika prijave vode	<b>I</b>	154
Čišćenje uređaja	<b>J-K</b>	154 - 155
Skidanje krpe s mikrovlaknima 110 mm	<b>L</b>	156
Čišćenje krpe s mikrovlaknima		
Pribor	<b>M</b>	156

## Puštanje u rad

► **Pridržavajte se mrežnog napona!** Napon izvora struje mora se podudarati sa podacima na tipskoj pločici punjača.

**Napomena:** Akumulator se isporučuje djelomično napunjen. Kako bi se zajamčio pun učinak akumulatora, prije prve uporabe potpuno napunite akumulator u punjaču.

Li-ionska aku-baterija može se u svakom trenutku puniti, bez skraćanja njenog vijeka trajanja. Prekid u procesu punjenja neće oštetiti aku-bateriju.

Litij-ionski akumulator zaštićen je od dubinskog pražnjenja. Uređaj će se zaustaviti kada se akumulator isprazni.

### Punjenje aku-baterije (vidjeti slike A i C)

**Napomena:** Mikro USB utičnica **20** za priključivanje mikro USB kabela **17** smještena je na ručki.

Ako je naboj akumulatora nizak, pokazivač napunjenosti akumulatora **4** treperi zeleno.

Akumulator je potrebno napuniti kada pokazivač napunjenosti akumulatora **4** treperi crveno. Isključite uređaj i napunite akumulator.

Spojte uređaj s pomoću isporučenog mikro USB kabela **17** s punjačem **18**. Utaknite punjač **18** u električnu utičnicu. Započinite postupak punjenja.

Tijekom postupka punjenja zagrijava se ručka stroja. To je normalno.

Pokazivač napunjenosti akumulatora **4** svijetli crveno tijekom postupka punjenja. Kada se akumulator potpuno napuni, pokazivač napunjenosti akumulatora **4** svijetli zeleno.

Iskopčajte punjač iz električne mreže kada se završi postupak punjenja.

Pridržavajte se uputa za zbrinjavanje u otpad.

## 122 | Hrvatski

Simptomi	Mogući uzroci	Pomoć
Voda izlazi iz uređaja	Aplikator za prskanje nije ispravno montiran	Ispravno montirajte aplikator za prskanje
Akumulator se ne puni	Punjač nije ispravno priključen	Provjerite punjač i spojeve USB kabela
	Aku-baterija je suviše hladna/suviše topla	Zagrijati aku-bateriju/ostaviti da se ohladi
Pruge na prozorima	List brisača je oštećen	Zamijenite list brisača (pribor)
	Primijenjena je prevelika sila	Primijenite manju silu
	Primijenjena je premala sila	Primijenite veću silu

## Održavanje i čišćenje (vidjeti sliku K)

Nakon uporabe uvijek temeljito očistite uređaj.

Skinite glavu za čišćenja s glavnog tijela i isperite je.

Dok je glava za čišćenje **2** skinuta s uređaja, napunite spremnik prljave vode **7** čistom, toplom vodom kroz otvor na glavi za čišćenje do crte Max. NE punite spremnik prljave vode **7** kroz ispusni otvor. Protresite uređaj i izlijte vodu kroz zatvarač **8**.

### Njegovanje glave za čišćenje

Zaštitite glavu za čišćenje od oštećenja tijekom skladištenja.

Izbjegavajte da papir ili karton dodiruju list brisača jer se pritom može oštetiti plastika.

Na plastici mogu nastati mrlje i pruge. To je normalno i ne utječe na učinak čišćenja.

## Servisiranje i savjetovanje o primjeni

### www.bosch-pt.com

Kod svih upita i naručivanja rezervnih dijelova molimo neizostavno navedite 10-znamenkasti kataloški broj sa tipske pločice vrtnog uređaja.

### Hrvatski

Robert Bosch d.o.o PT/SHR-BSC  
Kneza Branimira 22  
10040 Zagreb  
Tel.: +385 12 958 051  
Fax: +385 12 958 050  
E-Mail: RBKN-bsc@hr.bosch.com  
www.bosch.hr

## Transport

Li-ionske aku-baterije ugrađene u električnom alatu podliježu zakonu o transportu opasnih tvari. Aku-baterije korisnik može bez ikakvih preduvjeta transportirati cestovnim transportom. Ako transport obavlja treća strana (npr. transport zrakoplovom ili špedicijom), treba se pridržavati posebnih zahtjeva obzirom na ambalažu i označavanje. Kod pripreme ovakvih pošiljki za transport prethodno se treba savjetovati sa stručnjakom za transport opasnih tvari.

## Zbrinjavanje

Uređaj, pribor i ambalažu potrebno je ekološki reciklirati.



Ne bacajte uređaj u kućni otpad!

### Samo za zemlje EU:

Sukladno Europskoj direktivi 2012/19/EU, nefunkcionalne uređaje, a sukladno Europskoj direktivi 2006/66/EZ neispravne ili istrošene akumulatore/baterije potrebno je odvojeno prikupiti i ekološki reciklirati.

### Aku-baterije/baterije:

► **Integrirane akumulatore smije izvaditi samo stručno osoblje radi zbrinjavanja.** Otvaranjem ljuske kućišta uređaj se može uništiti.

Ne bacajte aku-baterije/baterije u kućni otpad, u vatru ili u vodu. Aku-baterije/baterije ako je moguće treba isprazniti, sakupiti, reciklirati ili zbrinuti u otpad na ekološki prihvatljiviji način.

**Zadržavamo pravo na promjene.**

## Eesti





### Ohutusnõuded

#### HOIATUS: Lugege läbi kõik ohutusnõuded ja juhised.

Ohutusnõuete ja juhiste eiramine võib põhjustada vigastusi.

### Sümbolid

Järgmised pilt sümbolid on olulised kasutusjuhendi lugemisel ja mõistmisel. Pidage palun pilt sümbolid ja nende tähendus meeles. Pilt sümbolite õige tõlgendamine aitab Teil seadet tõhusamalt ja ohutumalt käsitseda.

Sümbol	Tähendus
	Üldine oht.
	Lugege läbi kasutusjuhend.
	Reaktsioonisuund
	Liikumissuund
	Sisselülitamine
	Väljalülitamine
CLICK!	Kuuldav heli
MAX	maksimaalne täitmiskõrgus
	Lisatarvikud

### Käsitsemine

- ▶ Seadet tohib käsitseda ja kasutada üksnes nõuetekohaselt. Arvestada tuleb lokaalseid olusid. Töötades tuleb jälgida, et läheduses ei viibiks teisi inimesi, eeskätt lapsi.
- ▶ Seadme kasutamisel kõrguses tuleb olla eriti ettevaatlik. Mugavaks kasutuseks kasutage kaasasolevat randmerihma.
- ▶ Ärge nõjatuge seadme kasutamisel aknast välja.

- ▶ Ärge lubage seadet kasutada lastel, piiratud füüsiliste, sensoorsete või vaimsete võimetega isikul, väheste kogemuste ja/või teadmistega isikul ja/või neil, kes pole selle juhendiga tutvunud. Riiklikest eeskirjadest lähtuvalt võib kasutajale olla kehtestatud vanusepiirang.
- ▶ Lapsi tuleks jälgida, et kindlaks teha, et nad seadmega ei mängiks.
- ▶ Kasutaja vastutab tööalal olevate kolmandate isikute eest.

### Kasutamine

- ▶ Ärge suunake pihustit läheduses olevate inimeste ega loomade poole.
- ▶ Ärge suunake pihustit elektriseadmete poole.
- ▶ Ärge sisestage imemisavasse esemeid.
- ▶ Kui on oht, et seade või puhastusvahend võib pinda kahjustada või värvi anda, katsetage seda enne mõnel ebaolulisel pinnal.
- ▶ Ärge kasutage lahjendamata happeid, atsetooni ega lahusteid.
- ▶ Ärge kasutage tuleohtlikke vedelikke.
- ▶ Ärge kasutage pindade puhastamiseks keevat või kuuma vett, kuna see võib tekitada põletuskahjustusi.
- ▶ Ärge kasutage seadmes ega pihustis keevat või kuuma vett.
- ▶ Ärge kasutage seadme ega pihusti puhastamiseks keevat või kuuma vett.
- ▶ Ärge pange seadet vette. See sisaldab elektrilisi komponente.

- ▶ Ärge puudutage laadimispesa ega pistke sellesse elektrit juhtivaid esemeid (nt kruvikeerajad jms).
- ▶ **Ärge seadet modifitseerige.** Lubamatud modifikatsioonid võivad mõjutada seadme ohutust, põhjustada kõva müra ja vibratsiooni, ning seadme töövõimet häirida.
- ▶ **Laadige seadet vaid kaasasoleva laadijaga.**
- ▶ **Seade sisaldab akusid, mis ei ole vahetatavad.**

### Ohutusnõuded akulaadijate kasutamisel



**Kõik ohutusnõuded ja juhised tuleb läbi lugeda.**

Ohutusnõuete ja juhiste eiramise tagajärjeks võib olla elektrilöök, tulekahju ja/või rasked vigastused.

### Hoidke see käsiraamat edasiseks kasutamiseks alles.

- ▶ Ärge lubage aiatööriista kasutada lastel ja isikutel, kelle füüsilised, tunnetuslikud või vaimsed võimed on piiratud või kellel puuduvad tööriista kasutamiseks vajalikud teadmised ja kogemused või kes ei ole tutvunud käesoleva kasutusjuhendiga. Siseriiklike õigusaktidega võib olla seatud piiranguid tööriista kasutaja vanusele.
- ▶ **Pidage silmas lapsi.** Sellega tagatakse, et lapsed ei mängiks seadmega.
- ▶ **Ärge jätke akulaadijat vihma ega niiskuse kätte.** Vee sissetungimine elektrilisse tööriista suurendab elektrilöögi ohtu.

- ▶ **Hoidke akulaadija puhas.** Mustus tekitab elektrilöögi ohtu.
- ▶ **Kontrollige enne igat kasutamist laadijat ja USB-kaablit. Ärge kasutage laadijat, kui sellel ilmneb kahjustus. Ärge kunagi laadijat ise avage. Kõik parandused tuleb teha Boschi teeninduskeskuses.** Kahjustatud laadijad ja USB-kaablid suurendavad elektrilöögi ohtu.
- ▶ **Ärge kasutage laadijat tuleohtlikel pindadel (nt paber, tekstiil jne) ega tuleohtlikus keskkonnas.** Laadimise ajal võib laadija kuumenemine tekitada tuleohtliku olukorra.
- ▶ **Kahjustuse korral võib seadmest väljuda auru. Minge värske õhu kätte ning konsulteerige vajadusel arstiga.** Aur võib hingamisteid ärritada.

### Nõuetekohane kasutamine

Pihusti on mõeldud kasutamiseks majapidamises, puhastamaks siledaid mittepoorseid pindu, nagu näiteks klaas, peeglid ja kahhelkivid.

Seade on mõeldud kasutamiseks majapidamises, eemaldamaks vedelikku siledatelt mittepoorsest pindadelt, nagu näiteks klaas, peeglid ja kahhelkividelt. Ei sobi tolmu imemiseks!

Pinnad võivad olla vertikaalsed, kaldus või horisontaalsed. Kasutage aknapesuks mõeldud puhastusvahendit. Parimate tulemuste saamiseks kasutage Boschi klaasipuhastusvahendit.

### Tarnekomplekt (vt joonist B)

Võtke seade ettevaatlikult pakendist välja ja kontrollige, kas tarnekomplektis sisalduvad kõik allpool loetletud osad:

- Aknapuhasti
- Puhastuspea 266 mm
- Puhastuspea 133 mm
- Pihustikomplekt 110 mm
- Pihustipudel 300 ml
- Pihustipea 276 mm
- Mikrokiudlapp 276 mm
- Mikrokiudlapp 110 mm
- Randmerihm
- Micro USB-kaabel
- Akulaadimiseseade\*\*
- Kasutusjuhend

Kui mõni osa on puudu või kahjustatud, pöörduge müügiesindusse.

\*\* sõltuvalt kasutusriigist

### Seadme osad (vt jooniseid A ja C)

Seadme osade numeratsiooni aluseks on jooniste leheküljel toodud numbrid.

- 1 Vahetatav raakel 266 mm
- 2 Puhastuspea 266 mm
- 3 Puhastuspea vabastusnupp
- 4 Aku taseme märgutuli

- 5 Lülit (sisse/välja)
- 6 Micro-USB-pesa kaas
- 7 Musta vee paak
- 8 Musta vee väljalaskekork
- 9 Pihustipudel
- 10 Päästik
- 11 Pihustidüüs
- 12 Pihustipea 110 mm
- 13 Pihustipea 276 mm
- 14 Mikrokiudlapp 110 mm
- 15 Mikrokiudlapp 276 mm
- 16 Randmerihm
- 17 Micro-USB-kaabel
- 18 Akulaadimiseseade\*\*
- 19 Randmerihm
- 20 Micro-USB-pesa
- 21 Vahetata raakel 133 mm
- 22 Puhastuspea 133 mm

Tarnekomplekt ei sisalda kõiki kasutusjuhendis olevatel joonistel kujutatud või kasutusjuhendis nimetatud lisatarvikuid.

Lisatarvikute täieliku loetelu leiata meie lisatarvikute kataloogist.

\*\* sõltuvalt kasutusriigist

## Tehnilised andmed

Akuga aknapuhasti		GlassVAC	
Tootenumbr		3 600 HB7 0..	
Nimipinge	V=	3,6	
Nimivõimsus	W	15	
Kaitseaste		IPX4	
Kaal EPTA-Procedure 01:2014 järgi	kg	0,7	
Lubatud keskkonnatemperatuur			
- laadimisel ja töö käigus*	°C	-5... +62	
- ladustamisel	°C	+3...+43	
<b>Aku</b>		<b>liitium-ioon</b>	
Nimipinge	V=	3,6	
Mahtuvus	Ah	2,0	
Akuelementide arv		1	
<b>Akulaadimiseseade</b>			
Tootenumbr			
2 609 ...	EU	... 120 713	
	UK	... 120 718	
	AU/NZ	... 120 717	
	KO	... 120 716	
Laadimisvool	A	1,0	
Laadimisaeg (tühja aku puhul)	min	180	
Kaal EPTA-Procedure 01:2014 järgi	kg	0,30 **	
Kaitseaste		□ / II	

\*\* sõltuvalt kasutusriigist

## Kokkupanek ja kasutamine

Toimingu eesmärk	Joonis	Lehekülg
Seadme osad	<b>A</b>	147
Tarnekomplekt	<b>B</b>	148
Aku laadimine	<b>C</b>	149
Puhastuspea kinnitamine/ eemaldamine	<b>D</b>	149
Pihusti täitmine	<b>E</b>	150
Pihustipea kokkupanemine		
110 mm mikrokiudlapi paigaldamine	<b>F</b>	150
276 mm pihustipea kokkupanemine	<b>G</b>	151
276 mm mikrokiudlapi paigaldamine		
Pihustipea lahtivõtmine		
Töökäik	<b>H-I</b>	152-154
Musta vee paagi tühjendamine	<b>I</b>	154
Seadme puhastamine	<b>J-K</b>	154-155
110 mikrokiudlapi eemaldamine	<b>L</b>	156
Mikrokiudlapi puhastamine		
Lisatarvikud	<b>M</b>	156

## Kasutuselevõtt

► **Pöörake tähelepanu võrgupinge!** Võrgupinge peab ühtima akulaadija andmesildil märgitud pingega.

**Märkus:** Aku tarnitakse osaliselt laetuna. Aku täieliku toimivuse tagamiseks laadige aku enne selle esmakordset kasutamist täiesti täis.

Li-ion-akut võib laadida igal ajal, ilma et see lühendaks aku kasutusiga. Laadimise katkestamine ei kahjusta akut.

Liitiumioonaku on ülelaadimise eest kaitstud.

Seade lakkab töötamast, kui aku on tühjaks saanud.

### Aku laadimine (vt jooniseid A ja C)

**Märkus:** Micro USB-pesa **20** Micro USB-kaabli ühendamiseks **17** asub käepidemel.

Kui aku on nõrk, vilgub aku märgutuli **4** roheliselt.

Aku vajab laadimist, kui aku märgutuli **4** vilgub punaselt. Lülitage seade välja ja pange aku laadima.

Ühendage seade kaasasoleva Micro USB-kaabli abil **17** laadijaga. **18**. Ühendage laadija **18** pistikuga. Algab laadimisprotsess.

Masina käepide soojeneb laadimise ajal. See on tavaline.

Aku taseme märgutuli **4** põleb terve laadimise aja punaselt.

Kui aku on täiesti täis, põleb aku märgutuli **4** **püsivalt roheliselt**.

Laadimise lõppedes lahutage laadija vooluvõrgust.

Järgige kasutusressursi ammendanud seadmete käitlemise juhiseid.

126 | Eesti

## Ve otsing

Tunnused	Võimalik põhjus	Kõrvaldamine
Seade ei käivitu	Aku on tühi	Laadige akut
	Aku on liiga külm/liiga kuum	Soojendage akut/laske akul jahtuda
Imemisvõimsus on piiratud või puudub	Puhastuspea on blokeeritud	Eemaldage puhastuspead blokeeriv ese
	Kork on kadunud	Asendage kork
Seade lülitub välja	Aku on liiga külm/liiga kuum	Soojendage akut/laske akul jahtuda
	Puhastuspea on blokeeritud	Eemaldage puhastuspead blokeeriv ese
Seadmest lekib vett	Pihusti pole õigesti paigaldatud	Paigaldage pihusti õigesti
Aku ei lae	Laadija pole korralikult ühendatud	Kontrollige laadijat ja USB-kaabliühendust
	Aku on liiga külm/liiga kuum	Soojendage akut/laske akul jahtuda
Kriimud akendel	Raakel on kahjustunud	Pange uus raakel (tarvik)
	Kasutate liiga palju jõudu	Kasutage vähem jõudu
	Kasutate liiga vähe jõudu	Kasutage rohkem jõudu

## Hooldus ja puhastus (vt joonist K)

Puhastage pärast kasutamist seadet alati põhjalikult. Eemaldage puhastuspea korpuse küljest ja loputage seda. Kui puhastuspea **2** on eemaldatud, täitke musta vee paak **7** üle puhastuspea ava max-tasemeni puhta sooja veega. Ärge täitke musta vee paaki **7** tühjendusava kaudu. Loksutage seadet ja valage vesi korgi **8** avast välja.

### Puhastuspea hooldus

Kaitske puhastuspead hoiustamise ajal kahjustuste eest. Vältige raakli sattumist paberi või papi vastu. See võib plasti kahjustada.

Plastil võib näha olla täppe ja kriime. See on tavaline ega mõjuta puhasti töövõimet.

## Klienditeenindus ja müüjijärgne nõustamine

[www.bosch-pt.com](http://www.bosch-pt.com)

Järelepärimiste esitamisel ja varuosade tellimisel näidake kindlasti ära seadme andmesildil olev 10-kohaline tootenumber.

### Eesti Vabariik

Mercantile Group AS  
Boschi elektriliste käsitööriistade remont ja hooldus  
Pärnu mnt. 549  
76401 Saue vald, Laagri  
Tel.: 6549 568  
Faks: 679 1129

## Transport

Komplektis sisalduvate liitium-ioon-akude suhtes kohaldatakse ohtlike ainete vedu reguleerivaid nõudeid. Akude puhul on lubatud kasutajapoolne piiranguteta maanteevedu.

Kolmandate isikute teostatava veo korral (nt õhuvedu või ekspedeerimine) tuleb järgida pakendi ja tähistuse osas kehtivaid erinõudeid. Sellisel juhul peab pakendi ettevalmistamisel alati osalema ohtlike ainete veo ekspert.

## Kasutuskõlbmatuks muutunud seadmete käitlus

Seade, tarvikud ja pakendid tuleks keskkonnasõbralikul viisil taastöödelda.



Ärge visake seadet prügikasti!

### Üksnes EL liikmesriikidele:

Vastavalt Euroopa Liidu direktiivile 2012/19/EL tuleb kasutuskõlbmatud seadmed kokku koguda ja vastavalt Euroopa Liidu direktiivile 2006/66/EÜ tuleb kõik defektset või kasutatud akud eraldi kokku koguda ning need keskkonnasõbralikul viisil taastöödelda.

### Akud/patareid:

► **Sisseehitatud akusid võib eemaldada vaid kvalifitseeritud personal.** Korpuse avamine võib seadme lõhkuda.

Ärge visake akuelemente/patareisid olmejäätmete hulka, tulle ega vette. Akuelemendid/patareid tuleb võimaluse korral kokku koguda, ringlusse võtta või keskkonnahoidlikul viisil hävitada.

**Tootja jätab endale õiguse muudatuste tegemiseks.**

## Latviešu

### Drošības noteikumi

#### **UZMANĪBU! Izlasiet visus drošības noteikumus un norādījumus.**

Drošības noteikumu un norādījumu neievērošana var izraisīt savainojumus.

### Simboli

Tālāk aplūkoti simboli ir svarīgi, lai lasītu un pareizi izprastu šo lietošanas pamācību. Iegūstiet šos simbolus un to nozīmi. Simbolu pareiza interpretācija ļaus vieglāk un drošāk lietot elektroinstrumentu.

Simbols	Nozīme
	Vispārēja rakstura brīdinājuma zīme.
	Izlasiet šo lietošanas pamācību.
	Reakcijas virziens
	Kustības virziens
	Ieslēgšana
	Izslēgšana
	Sadzirdams trokšnis
	Maksimālais uzpildīšanas augstums
	Piederumi

### Lietošana

- ▶ Lietotājs drīkst izmantot instrumentu tikai tādiem mērķiem, kam tas ir paredzēts. Strādājot jāņem vērā vietējie apstākļi. Sekojiet, lai darba vietas tuvumā neatrastos citas personas un jo sevišķi bērni.
- ▶ Ievērojiet īpašu piesardzību, lietojot instrumentu augstumā. Lai varētu ērti lietot instrumentu, izmantojiet kopā ar to piegādāto pārnesšanas siksnīņu.

- ▶ Lietojot instrumentu, neizliecieties pa logu.
- ▶ Nekādā gadījumā neļaujiet lietot instrumentu bērniem, personām ar ierobežotām fiziskajām, sensorajām vai garīgajām spējām, personām ar nepietiekošu pieredzi un/vai ar nepietiekošām zināšanām, kā arī personām, kas nav iepazinušās ar šiem noteikumiem un/vai nekad nav lietojušas šo instrumentu. Minimālais vecums lietotājiem tiek noteikts atbilstoši nacionālajai likumdošanai.
- ▶ Bērniem jānodrošina vajadzīgā uzraudzība, lai viņi nesāktu rotaļāties ar instrumentu.
- ▶ Instrumenta lietotājs ir atbildīgs par citām personām, kas atrodas darba vietas tuvumā.

### Lietošana

- ▶ Nevērsiet no aplikatora izsmidzināto strūklu uz tuvumā esošajiem cilvēkiem vai mājdzīvniekiem.
- ▶ Nevērsiet no aplikatora izsmidzināto strūklu uz elektroierīcēm.
- ▶ Neievietojiet nekādus priekšmetus uzsūkšanas atvērumā.
- ▶ Ja instruments vai tīrīšanas līdzeklis var bojāt vai izbalināt apstrādājamo virsmu, pirms instrumenta lietošanas pārbaudiet virsmas noturību kādā neuzkrītošā vietā.
- ▶ Nelietojiet virsmu tīrīšanai atšķaidītas skābes, acetonu un šķīdinātājus.
- ▶ Nelietojiet virsmu tīrīšanai viegli degošus šķidrumus.

- ▶ Nelietojiet virsmu tīrīšanai verdošu vai karstu ūdeni, jo tas var radīt apdegumus.
- ▶ Neiepildiet instrumentā vai tā izsmidzināšanas aplikatorā karstu vai verdošu ūdeni.
- ▶ Nelietojiet instrumenta tīrīšanai karstu vai verdošu ūdeni.
- ▶ Neiegremdējiet instrumentu ūdenī. Tas satur elektriskas sastāvdaļas.
- ▶ Nepieskarieties uzlādes ligzdai ar elektrovadošiem priekšmetiem un neievietojiet tajā šādus priekšmetus (piemēram, skrūvgriezi vai citus līdzīgus priekšmetus).
- ▶ **Neveiciet nekādas izmaiņas instrumenta konstrukcijā.** Nesankcionētas izmaiņas var nelabvēlīgi ietekmēt instrumenta darbības drošumu un būt par cēloni paaugstinātam trokšņa un vibrācijas līmenim.
- ▶ **Instrumenta uzlādei izmantojiet vienīgi kopā ar to piegādāto uzlādes ierīci.**
- ▶ **Instrumenti satur akumulatoru, kas nav nomaināms.**
- ▶ Nekādā gadījumā neļaujiet lietot dārza instrumentu bērniem, personām ar ierobežotām psihiskajām, sensorajām un garīgajām spējām vai ar nepietiekošu pieredzi un/vai ar nepietiekošām zināšanām un/vai personām, kas nav iepazinušās ar šiem norādījumiem. Minimālais vecums lietotājiem tiek noteikts atbilstoši nacionālajai likumdošanai.
- ▶ **Uzraugiet bērnus.** Tas ļaus nodrošināt, lai bērni nerotaļātos ar instrumentu.
- ▶ **Sargājiet uzlādes ierīci no lietus vai mitruma.** Uzlādes ierīcē iekļūstot mitrumam, pieaug risks saņemt elektrisko triecienu.
- ▶ **Uzturiet uzlādes ierīci tīru.** Ja uzlādes ierīce ir netīra, pieaug risks saņemt elektrisko triecienu.
- ▶ **Ik reizi pirms lietošanas pārbaudiet uzlādes ierīci un USB kabeli. Ja uzlādes ierīce ir bojāta, neturpiniet tās lietošanu. Neatveriet uzlādes ierīci saviem spēkiem. Ja uzlādes ierīcei ir nepieciešams remonts, tas jāveic Bosch servisa centrā.** Bojāta uzlādes ierīce un USB kabelis paaugstina elektriskā trieciena saņemšanas risku.
- ▶ **Nedarbiniet uzlādes ierīci, ja tā ir novietota uz ugunsnedroša materiāla (piemēram, uz papīra, auduma u.c.) vai arī atrodas vietā ar paaugstinātu ugunsbīstamību.** Uzlādes ierīce darbojoties izdala siltumu, kas rada aizdegšanās briesmas.
- ▶ **Ja uzlādes ierīce ir bojāta, no tās var izdalīties tvaiki. Šādā gadījumā ielaidiet telpā svaigu gaisu un apgrūtinātas elpošanas gadījumā griezieties pie ārsta.** Tvaiki var izraisīt elpošanas ceļu kairinājumu.

## Drošības noteikumi uzlādes ierīcēm



**Uzmanīgi izlasiet visus drošības noteikumus.** Šeit sniegto drošības

noteikumu un norādījumu neievērošana var izraisīt aizdegšanos un būt par cēloni elektriskajam triecienam vai nopietnam savainojumam.

**Uzglabājiet šo pamācību turpmākai izmantošanai.**

## Pielietojums

Izsmidzināšanas aplikators ir paredzēts izmantošanai mājāsaimniecībā, lai attīrītu netīrumus no gludām, neporainām virsmām, piemēram, no stikliem, spoguļiem un flīzēm.

Instrumenti ir paredzēti izmantošanai mājāsaimniecībā, lai attīrītu netīrumus no gludām, neporainām virsmām, piemēram, no stikliem, spoguļiem un flīzēm. Tas nav paredzēts putekļu uzsūkšanai!

Attīrāmās virsmas var būt vertikālas, noliekta leņķi vai horizontālas.

Lietojiet logu vakuumsūcējā tīrīšanas līdzekli. Lai panāktu optimālus rezultātus, lietojiet Bosch līdzekli stikla tīrīšanai.



## Piegādes komplekts (attēls B)

Uzmanīgi izsaņojiet instrumentu un pārlicinieties, ka tā piegādes komplektā ietilpst šādas vienības:

- Vakuumsūcējs logu tīrīšanai
- Tīrīšanas galva, 266 mm
- Tīrīšanas galva, 133 mm
- Izsmidzināšanas aplikators, samontēts, 110 mm
- Izsmidzināšanas aplikatora virsma 300 ml
- Izsmidzināšanas aplikators, 276 mm
- Mikrošķiedras audums, 276 mm
- Mikrošķiedras audums, 110 mm
- Siksnīņa pārvešanai
- Mikro USB kabelis
- Uzlādes ierīce\*\*
- lietošanas pamācība

Ja komplektā trūkst kādas no sastāvdaļām vai kāda no tām ir bojāta, lūdzam griezties tirdzniecības vietā, kur iegādājāties instrumentu.

\*\* Tips ir atkarīgs no valsts

## Attēlotās sastāvdaļas (attēli A un C)

Attēlotā sastāvdaļu numerācija atbilst numuriem instrumenta attēlā, kas sniegts grafiskajā lappusē.

- 1 Nomaināma slaucītāja plāksne, 266 mm
- 2 Tīrīšanas galva, 266 mm
- 3 Tīrīšanas galvas fiksatora taustiņš
- 4 Akumulatora uzlādes pakāpes indikators
- 5 Ieslēdzējs
- 6 Mikro USB pieslēgvietas pārsegs
- 7 Netirā ūdens tvertne
- 8 Atvērums netirā ūdens tvertnes iztukšošanai ar aizdari
- 9 Izsmidzināšanas aplikatora flakons
- 10 Augstspiediena slēgs
- 11 Izsmidzināšanas sprausla
- 12 Izsmidzināšanas aplikators, 110 mm
- 13 Izsmidzināšanas aplikatora galva, 276 mm
- 14 Mikrošķiedras audums, 110 mm
- 15 Mikrošķiedras audums, 276 mm
- 16 Pārvešanas siksnīņas stiprinājums
- 17 Mikro USB kabelis
- 18 Uzlādes ierīce\*\*
- 19 Siksnīņa pārvešanai
- 20 Mikro USB pieslēgvietas pārsegs
- 21 Nomaināma slaucītāja plāksne, 133 mm
- 22 Tīrīšanas galva, 133 mm

Šeit attēlotie vai aprakstītie piederumi neietilpst standarta piegādes komplektā. Pilns pārskats par izstrādājuma piederumiem ir sniegts mūsu piederumu katalogā.

\*\* Tips ir atkarīgs no valsts

## Tehniskie parametri

Akumulatora vakuumsūcējs logu tīrīšanai	GlassVAC	
Izstrādājuma numurs		3 600 HB7 0..
Nominālais spriegums	V=	3,6
Nominālā jauda	W	15
Elektroaizsardzības klase		IPX4
Svars atbilstoši EPTA-Procedure 01:2014	kg	0,7
Pieļaujamā apkārtējā gaisa temperatūra		
- uzlādes un lietošanas laikā	°C	-5... +62
- uzglabāšanas laikā	°C	+3... +43
Akumulators	litija-jonu	
Nominālais spriegums	V=	3,6
Akumulatora ietilpība	Ah	2,0
Akumulatora elementu skaits		1
Uzlādes ierīce		
Izstrādājuma numurs		
2 609 ...	EU	... 120 713
	UK	... 120 718
	AU/NZ	... 120 717
	KO	... 120 716
Uzlādes strāva	A	1,0
Uzlādes laiks (tukšam akumulatoram)	min.	180
Svars atbilstoši EPTA-Procedure 01:2014	kg	0,30 **
Elektroaizsardzības klase		□ / II

\*\* Tips ir atkarīgs no valsts

## Montāža un lietošana

Darbība un tās mērķis	Attēls	Lappuse
Attēlotās sastāvdaļas	<b>A</b>	147
Piegādes komplekts	<b>B</b>	148
Akumulatora uzlāde	<b>C</b>	149
Tīrīšanas galvas montāža un demontāža	<b>D</b>	149
Izsmidzināšanas aplikatora uzpildīšana	<b>E</b>	150
Izsmidzināšanas aplikatora galvas montāža		
110 mm mikrošķiedras auduma pievienošana	<b>F</b>	150
276 mm izsmidzināšanas aplikatora galvas montāža	<b>G</b>	151
276 mm mikrošķiedras auduma pievienošana		
Izsmidzināšanas aplikatora galvas demontāža		
Lietošana	<b>H-I</b>	152-154

## 130 | Latviešu

Darbība un tās mērķis	Attēls	Lappuse
Netīrā ūdens tvertnes iztukšošana	I	154
Instrumenta tīrīšana	J–K	154–155
110 mm mikrošķiedras auduma noņemšana	L	156
Mikrošķiedras auduma tīrīšana		
Piederumi	M	156

## Uzsākot lietošanu

### ► Pievadiet pareizu elektrotīkla spriegumu!

Elektrobarošanas avota spriegumam jāatbilst vērtībai, kas norādīta uz uzlādes ierīces marķējuma plāksnītes.

**Piezīme.** Akumulators tiek piegādāts daļēji uzlādētā stāvoklī. Lai akumulators spētu nodrošināt pilnu jaudu, tas pirms pirmās lietošanas pilnīgi jāuzlādē uzlādes ierīcē.

Litija-jonu akumulatoru var uzlādēt jebkurā laikā, nebaidoties samazināt tā kalpošanas laiku. Akumulatoram nekaitē arī pārtraukums uzlādes procesā.

Litija-jonu akumulators ir aizsargāts pret dziļo izlādi.

Ja akumulators ir izlādēts, instruments pārtrauc darboties

## Akumulatora uzlādes ierīce (attēli A un C)

**Piezīme.** Mikro USB pieslēgvietā **20**, kurai pievienojams Mikro USB kabelis **17**, atrodas uz instrumenta roktura.

Ja akumulatora spriegums ir zems, akumulatora uzlādes pakāpes indikators **4** mirgo zaļā krāsā.

Ja akumulatora uzlādes pakāpes indikators **4** mirgo sarkanā krāsā, akumulatoru nepieciešams uzlādēt. Izslēdziet instrumentu un veiciet akumulatora uzlādi.

Izmantojot kopā ar instrumentu piegādāto mikro USB kabeli **17**, savienojiet instrumentu ar uzlādes ierīci **18**. Tad pievienojiet uzlādes ierīci **18** elektrotīkla kontaktligzdai. Līdz ar to sākas uzlādes process.

Uzlādes laikā instrumenta rokturis silst. Tas ir normāli.

Uzlādes laikā akumulatora uzlādes pakāpes indikators **4** pastāvīgi deg sarkanā krāsā. Pēc akumulatora pilnīgas uzlādes akumulatora uzlādes pakāpes indikators **4** pastāvīgi iedegas zaļā krāsā.

Pēc uzlādes procesa beigām atvienojiet uzlādes ierīci no elektrotīkla.

Ievērojiet norādījumus par atbrīvošanos no nolietotajiem izstrādājumiem.

## Kļūmju uzmeklēšana

Pazīme	Iespējamais cēlonis	Novēršana
Instruments nedarbojas	Uzlādējiet akumulatoru	Uzlādējiet akumulatoru
	Akumulatora temperatūra ir par zemu vai par augstu	Nogaidiet, līdz akumulators ir sasilis vai atdzisis
Uzsūkšanas jauda ir pārāk zema vai arī uzsūkšana nenotiek	Ir nosprostojušies tīrīšanas galva	Novērsiet nosprostošanu tīrīšanas galvā
	Trūkst iztukšošanas atvēruma aizdares	Ievietojiet iztukšošanas atvēruma aizdari
Instruments izslēdzas	Akumulatora temperatūra ir par zemu vai par augstu	Nogaidiet, līdz akumulators ir sasilis vai atdzisis
	Ir nosprostojušies tīrīšanas galva	Novērsiet nosprostošanu tīrīšanas galvā
No instrumenta izplūst ūdens	Ir nepareizi iemontēts izsmidzināšanas aplikators	Pareizi iemontējiet izsmidzināšanas aplikatoru
Akumulators neuzlādējas	Uzlādes ierīce ir nepareizi pievienota	Pārbaudiet uzlādes ierīci un USB savienojamo kabeli
	Akumulatora temperatūra ir par zemu vai par augstu	Nogaidiet, līdz akumulators ir sasilis vai atdzisis
Uz logiem ir vērojami skrāpējumi	Ir bojāta slaucītāja plāksne	Nomainiet slaucītāja plāksni (papildpiederums)
	Tiek lietots pārāk liels spēks	Samaziniet pielietojamo spēku
	Tiek pielietots pārāk mazs spēks	Palieliniet pielietojamo spēku

## Apkalpošana un tīrīšana (attēls K)

Ik reizi pēc lietošanas rūpīgi iztīriet instrumentu.

Noņemiet no korpusa augšējās daļas tīrīšanas galvu un to izskalojiet

Laikā, kad tīrīšanas galva **2** ir noņemta no instrumenta, iepildiet netīrā ūdens tvertne **7** tīru, siltu ūdeni caur tīrīšanas galvas pievienošanas atvērumu līdz maksimālā līmeņa atzīmei. NEUZPILDIET netīrā ūdens tvertni **7** caur

iztukšošanas atvērumu. Saskalojiet instrumentu un tad nolejiet ūdeni caur iztukšošanas atvērumu **8**.

### Tīrīšanas galvas kopšana

Uzglabāšanas laikā sargājiet tīrīšanas galvu no bojājumiem.

Nepieļaujiet slaucītāja plāksnes saskaršanos ar papīru vai kartonu, jo tā tiks novērsta plastmasas sabojāšanās.

Uz plastmasas var būt vērojami plankumi un līnijas. Tas ir normāli un nevar ietekmēt instrumenta tīrīšanas spēju.

## Klientu konsultāciju dienests un konsultācijas par lietošanu

[www.bosch-pt.com](http://www.bosch-pt.com)

Pieprasot konsultācijas un pasūtīt rezerves daļas, lūdzam noteikti paziņot desmitzīmju pasūtījuma numuru, kas norādīts uz dārza instrumenta marķējuma plāksnītes.

### Latvijas Republika

Robert Bosch SIA  
Bosch elektroinstrumentu servisa centrs  
Mūkusalas ielā 97  
LV-1004 Rīga  
Tālr.: 67146262  
Telefakss: 67146263  
E-pasts: [service-pt@lv.bosch.com](mailto:service-pt@lv.bosch.com)

## Transportēšana

Uz izstrādājumam pievienotajiem litija-jonu akumulatoriem attiecas noteikumi par bīstamo kravu pārvadāšanu. Lietotājs var transportēt akumulatorus ielu transporta plūsmā bez papildu nosacījumiem.

Pārsūtīt tos ar trešo personu starpniecību (piemēram, ar gaisa transporta vai citu transporta aģentūru starpniecību), jāievēro īpaši sūtījuma iesaiņošanas un marķēšanas noteikumi. Tāpēc sūtījumu sagatavošanas laikā jāpieaicina kravu pārvadāšanas speciālists.

## Atbrīvošanās no nolietotajiem izstrādājumiem

Nolietotais instruments, tā piederumi un iesaiņojuma materiāli jāpakļauj otrreizējai pārstrādei apkārtējai videi nekaitīgā veidā.



Neizmetiet nolietoto instrumentu sadzīves atkritumu tvertnē!

### Tikai ES valstīm

Atbilstoši Eiropas Savienības direktīvai 2012/19/EK par nolietotajām elektriskajām un elektroniskajām ierīcēm, lietošanai nederīgi elektroinstrumenti, kā arī, atbilstoši direktīvai 2006/66/EK, bojātie vai nolietotie akumulatori un baterijas jāsavāc atsevišķi un jānogādā otrreizējai pārstrādei apkārtējai videi nekaitīgā veidā.

### Akumulatori un baterijas

- **Iebūvētos akumulatorus drīkst izņemt vienīgi kvalificēti speciālisti pirms elektroinstrumentu utilizēšanas.** Atverot elektroinstrumenta korpusa apvalku, tas var tikt bojāts.

Neizmetiet akumulatorus un baterijas sadzīves atkritumu tvertnē un nemēģiniet no tiem atbrīvoties, sadedzinot vai nogremdējot ūdenskrātuvē. Akumulatori un baterijas pēc iespējas jāizlādē un tad jāsavāc un jānogādā otrreizējai pārstrādei vai arī no tiem jāatbrīvojas apkārtējai videi nekaitīgā veidā.

Tiesības uz izmaiņām tiek saglabātas.

## Lietuviškai

### Saugos nuorodos

## ĮSPĖJIMAS: Perskaitykite visas saugos nuorodas ir instrukcijas.

Tinkamai nesilaikant saugos nuorodų ir reikalavimų galima susižaloti ar sužaloti kitus asmenis.

### Simboliai

Kad skaitydami suprastumėte naudojimo instrukciją, svarbu žinoti žemiau pateiktų simbolių reikšmę. Prašome įsiminti simbolius ir jų reikšmes. Teisingai interpretuodami simbolius, geriau ir saugiau naudositės elektriniu įrankiu.

Simbolis	Reikšmė
	Bendrasis įspėjimas apie pavojų.
	Atidžiai perskaitykite šią naudojimo instrukciją.
	Reakcijos jėgos kryptis
	Judėjimo kryptis
	Ijungimas
	Išjungimas
<b>CLICK!</b>	Girdimas spragtelėjimas
<b>MAX</b>	Maksimalus pripildymo lygis
	Papildoma įranga

## Naudojimas

- Dirbančiajam asmeniui prietaisą leidžiama naudoti tik pagal paskirtį. Būtina atsižvelgti į prietaiso naudojimo vietoje esančias realias sąlygas. Dirbdami būtina atsižvelkite į kitus žmones, ypač į vaikus.
- Ypač reikia būti atsargiems, naudojant prietaisą aukštai. Patogesniai naudojimui yra skirta komplekte esanti nešiojimo kilpa.

## 132 | Lietuviškai

- ▶ Naudodami prietaisą, nepersisverkite per langą.
- ▶ Niekada neleiskite šio prietaiso naudoti vaikams, asmenims su fizine, sensorine ar protine negalia, asmenims, kurie turi nepakankamai patirties ir (arba) žinių, kurie nėra susipažinę su šiais nurodymais. Nacionalinėse taisyklėse gali būti numatyti naudotojų amžiaus apribojimai.
- ▶ Vaikus būtina prižiūrėti, kad jie su prietaisu nežaistų.
- ▶ Dirbantis atsako už pašalinius asmenis darbo srityje.

**Naudojimas**

- ▶ Nenukreipkite aplikatoriaus purškiamos srovės į arti esančius asmenis arba gyvūnus.
- ▶ Nenukreipkite aplikatoriaus purškiamos srovės į elektrinius prietaisus.
- ▶ Nekiškite daiktų į siurbimo angą.
- ▶ Jei prietaisas arba valymo priemonė gali pažeisti arba nudažyti paviršių, prieš naudodami išbandykite suderinamumą mažai matomoje vietoje.
- ▶ Nenaudokite neatskiestų rūgščių, acetono ir tirpiklių.
- ▶ Nenaudokite degių skysčių.
- ▶ Nenaudokite paviršiams valyti verdančio arba karšto vandens, kyla pavojus nusiplikyti.
- ▶ Nenaudokite karšto arba verdančio vandens prietaise arba purškimo aplikatoriuje.

- ▶ Nenaudokite karšto arba verdančio vandens prietaisui valyti.
- ▶ Nepanardinkite prietaiso į vandenį. Jame yra elektrinių komponentų.
- ▶ Nelieskite ir neikiškite laidžių daiktų (pvz., atsuktuvų ar pan.) į įkrovimo lizdą.
- ▶ **Nedarykite jokių prietaiso pakeitimų.** Neleistinai pakeistas prietaisas gali būti mažiau saugus, skleisti didesnę triukšmą ir vibraciją bei gali sumažėti našumas.
- ▶ **Prietaisą įkraukite tik kartu su prietaisu tiekiamu krovikliu.**
- ▶ **Prietaisas yra su nekeičiamais akumuliatoriais.**

**Saugos nuorodos dirbantiems su krovikliais**

**Perskaitykite visas šias saugos nuorodas ir reikalavimus.** Jei

nepaisysite žemiau pateiktų saugos nuorodų ir reikalavimų, gali trenkti elektros smūgis, kilti gaisras ir galite sunkiai susižaloti arba sužaloti kitus asmenis.

**Išsaugokite šią instrukciją vėlesniam naudojimui.**

- ▶ Niekada neleiskite vaikams, ribotų fizinių, jutiminių ar dvasinių gebėjimų asmenims, taip pat asmenims, kuriems trūksta patirties ir (arba) žinių, ir (arba) su šiomis instrukcijomis nesusipažinusiems asmenims naudotis sodo priežiūros įrankiu. Nacionalinėse taisyklėse gali

būti numatyti operatorių amžiaus apribojimai.

- ▶ **Prižiūrėkite vaikus.** Taip bus užtikrinama, kad vaikai su prietaisu nežaistų.
- ▶ **Saugokite kroviklį nuo lietaus ir drėgmės.** Į kroviklį patekęs vanduo padidina elektros smūgio riziką.
- ▶ **Prižiūrėkite, kad kroviklis visuomet būtų švarus.** Dėl užteršto kroviklio atsiranda elektros smūgio pavojus.
- ▶ **Kiekvieną kartą prieš naudodami, patikrinkite kroviklį ir USB kabelį.** Jei nustatoma žala, kroviklio nenaudokite. Patys neatidarykite kroviklio. Visus remonto darbus turi atlikti „Bosch“ klientų aptarnavimo centras. Dėl pažeistų kroviklių ir USB kabelių padidėja srovės smūgio rizika.
- ▶ **Nenaudokite kroviklio ant degių paviršių (pvz., popieriaus, tekstilės ir t. t.) degioje aplinkoje.** Kadangi kroviklis įkrovimo metu įšyla, iškyla gaisro pavojus.
- ▶ **Pažeidus prietaisą, gali išsiveržti garai. Įleiskite šviežio oro ir, jei nukentėjote, kreipkitės į gydytoją.** Garai gali sudirginti kvėpavimo takus.

## Elektrinio įrankio paskirtis

Purškimo aplikatorius yra skirtas naudoti butyje nešvarumams nuo lygių, neporėtų paviršių, pvz., stiklo veidrodžių ir plytelių, šalinti.

Prietaisas yra skirtas naudoti butyje skysčiams nuo lygių, neporėtų paviršių, pvz., stiklo veidrodžių ir plytelių, nusiurbti. Dulkėms siurbti netinka!

Paviršiai gali būti vertikalūs, kampuoti arba horizontalūs. Naudokite langų valytuvams skirtas valymo priemones. Geriausių rezultatų pasieksite su „Bosch“ stiklo valikliu.

## Tiekiamas komplektas (žr. B pav.)

Atsargiai išpakuokite prietaisą ir patikrinkite, ar yra visos žemiau nurodytos dalys:

- Langų valytuvus
- Valymo galvutė 266 mm
- Valymo galvutė 133 mm
- Purškimo aplikatoriaus blokas 110 mm
- Purškimo aplikatoriaus butelis 300 ml
- Purškimo aplikatoriaus galvutė 276 mm
- Mikropluošto šluostė 276 mm
- Mikropluošto šluostė 110 mm
- Rankena prietaisui nešti
- Mikro USB kabelis
- Kroviklis\*\*
- Naudojimo instrukcija

Jei dalių trūksta arba jos pažeistos, prašome kreiptis į prekybos atstovą.

\*\* priklausomai nuo šalies

## Pavaizduoti prietaiso elementai (žr. pav. A ir C)

Pavaizduotų sudedamųjų dalių numeriai atitinka prietaiso schemos numerius.

- 1 Keičiama valymo briauna 266 mm
- 2 Valymo galvutė 266 mm
- 3 Valymo galvutės atblokavimo mygtukas
- 4 Akumuliatoriaus įkrovos indikatorius
- 5 Įjungimo-išjungimo jungiklis
- 6 „Micro“ USB įvorės dangtelis
- 7 Nešvaraus vandens bakelis
- 8 Užsukamas dangtelis nešvariam vandeniui išleisti
- 9 Purškimo aplikatoriaus butelis
- 10 Gaidukas
- 11 Purškimo antgalis
- 12 Purškimo aplikatoriaus galvutė 110 mm
- 13 Purškimo aplikatoriaus galvutė 276 mm
- 14 Mikropluošto šluostė 110 mm
- 15 Mikropluošto šluostė 276 mm
- 16 Nešimo kilpos fiksatorius
- 17 USB mikrokabelis
- 18 Kroviklis\*\*
- 19 Nešimo kilpa
- 20 „Micro-USB“ įvorė
- 21 Keičiama valymo briauna 133 mm
- 22 Valymo galvutė 133 mm

**Pavaizduoti ar aprašyti priedai į tiekiamą standartinį komplektą neįeina. Visą papildomą įrangą rasite mūsų papildomos įrangos programoje.**

\*\* priklausomai nuo šalies

## Techniniai duomenys

Akumuliatorinis langų valytuvus	GlassVAC	
Gaminio numeris		3 600 HB7 0..
Nominalioji atampa	V=	3,6
Vardinė galia	W	15
Apsaugos klasė		IPX4
Svoris pagal „EPTA-Procedure 01:2014“	kg	0,7
Leidžiama aplinkos temperatūra		
– įkraunant ir dirbant*	°C	-5... +62
– laikant	°C	+3... +43
<b>Akumuliatorius</b>	<b>Ličio jonų</b>	
Nominalioji atampa	V=	3,6
Talpa	Ah	2,0
Akumuliatoriaus celių skaičius		1
** priklausomai nuo šalies		

## 134 | Lietuviškai

Akumulatorinis langų valytuvas	GlassVAC	
<b>Kroviklis</b>		
Gaminio numeris 2 609 ...	EU UK AU/NZ KO	... 120 713 ... 120 718 ... 120 717 ... 120 716
Krovimo srovė	A	1,0
Įkrovimo laikas (kai akumulatorius išsikrovęs)	min	180
Svoris pagal „EPTA-Procedure 01:2014“	kg	0,30 **
Apsaugos klasė	□ / II	
** priklausomai nuo šalies		

## Montavimas ir naudojimas

Veiksmas	Pav.	Puslapis
Pavaizduoti prietaiso elementai	<b>A</b>	147
Tiekiamas komplektas	<b>B</b>	148
Akumulatoriaus įkrovimas	<b>C</b>	149
Valymo galvutės montavimas/ išmontavimas	<b>D</b>	149
Purškimo aplikatoriaus pildymas Purškimo aplikatoriaus galvutės montavimas	<b>E</b>	150
Mikropluošto šluostės 110 mm uždėjimas	<b>F</b>	150
Purškimo aplikatoriaus galvutės 276 mm montavimas Mikropluošto šluostės 276 mm uždėjimas Purškimo aplikatoriaus galvutės išmontavimas	<b>G</b>	151
Darbo procesas	<b>H-I</b>	152-154
Nešvaraus vandens bakelio ištuštinimas	<b>I</b>	154
Prietaiso valymas	<b>J-K</b>	154-155
Mikropluošto šluostės 110 mm nuėmimas	<b>L</b>	156
Mikropluošto šluostės valymas		
Papildoma įranga	<b>M</b>	156

## Parengimas naudoti

► **Atkreipkite dėmesį į tinklo įtampą!** Maitinimo šaltinio įtampa turi sutapti su kroviklio firminėje lentelėje nurodytais duomenimis.

**Nuoroda:** Akumulatorius pateikiamas iš dalies įkrautas. Kad akumulatorius veiktų visa galia, prieš pirmąjį naudojimą akumuliatorių kroviklyje visiškai įkraukite.

Ličio jonų akumuliatorių galima įkrauti bet kada, eksploataavimo trukmė dėl to nesutrumpėja. Krovimo proceso nutraukimas akumulatoriui nekenkia.

Ličio jonų akumulatorius yra apsaugotas nuo visiškos iškrovos.

Prietaisas sustoja, kai akumulatorius yra išsikrovęs.

## Akumulatoriaus įkrovimas (žr. pav. A ir C)

**Nuoroda:** Mikro USB lizdas **20** mikro USB kabeliui prijungti **17** yra rankenoje.

Jei per mažai įkrautas akumulatorius, mirksi akumulatoriaus įkrovos indikatorius **4** žaliai.

Akumuliatorių reikia pakrauti, kai akumulatoriaus įkrovos indikatorius **4** mirksi raudonai. Išjunkite prietaisą ir išimkite akumuliatorių.

Sujunkite prietaisą su komplekte esančiu mikro USB kabeliu **17** su įkrovikliu **18**. Įkiškite kroviklį **18** į kištukinį lizdą. Įkrovimas prasideda.

Įkrovimo metu įšyla mašinos rankena. Tai yra normalu.

Akumulatoriaus įkrovos indikatorius **4** įkrovimo metu nuolat šviečia raudonai. Jei akumulatorius yra visiškai įkrautas, akumulatoriaus įkrovos indikatorius nuolat **4 šviečia žaliai**.

Atskirkite įkroviklį nuo srovės tinklo, kai įkrovimo procesas baigtas.

Vadovaukitės pateiktomis nuorodomis dėl prietaiso ir akumulatoriaus šalinimo.

## Gedimų nustatymas

Požymiai	Galima priežastis	Pašalinimas
Prietaisas nepasileidžia	Išsikrovęs akumuliatorius Akumuliatorius per šaltas/per karštas	Akumuliatorių įkraukite Palaukite, kol akumuliatorius įšils/atvės
Siurbimo galia ribota arba jos nėra	Valymo galvutė užblokuota Nėra užsukamo dangtelio	Pašalinkite blokuotę iš valymo galvutės Pakeiskite užsukamą dangtelį
Prietaisas išsijungia	Akumuliatorius per šaltas/per karštas Valymo galvutė užblokuota	Palaukite, kol akumuliatorius įšils/atvės Pašalinkite blokuotę iš valymo galvutės
Iš prietaiso išsiveržia vanduo	Netinkamai sumontuotas purškimo aplikatorius	Tinkamai sumontuokite purškimo aplikatorių
Akumuliatorius neįkraunamas	Netinkamai prijungtas įkroviklis Akumuliatorius per šaltas/per karštas	Patikrinkite įkroviklį ir USB kabelio jungtį Palaukite, kol akumuliatorius įšils/atvės
Ruožai ant langų	Valymo briauna pažeista Naudojama per daug jėgos Naudojama per mažai jėgos	Pakeiskite valymo briauną (reikmenys) Naudokite mažiau jėgos Naudokite daugiau jėgos

## Priežiūra ir valymas (žr. pav. K)

Baigę naudoti visada kruopščiai išvalykite prietaisą.

Nuimkite valymo galvutę nuo pagrindinio korpuso ir ją praplaukite.

Nuimant valymo galvutę **2** Nuo prietaiso, įpilkite į nešvaraus vandens bakelį **7** per valymo galvutės angą švaraus, šilto vandens iki „Max“ linijos. NEPILDYKITE nešvaraus vandens bakelio **7** per išleidimo angą. Pakratykite prietaisą ir išpilkite vandenį per užsukamą **8** dangtelį.

### Valymo galvutės priežiūra

Sandėliuodami saugokite valymo galvutę, kad ji nebūtų pažeista.

Stenkitės, kad valymo briauna nepaliestų popieriaus arba kartono, nes gali būti pažeistas plastikas.

Ant plastiko gali matytis dėmės ir linijos. Tai yra normalu ir neturi poveikio valymo našumui.

## Klientų aptarnavimo skyrius ir naudotojų konsultavimo tarnyba

[www.bosch-pt.com](http://www.bosch-pt.com)

Ieškant informacijos ir užsakant atsargines dalis būtina nurodyti sodo priežiūros įrankio dešimtženklį numerį, esantį firminėje lentelėje.

### Lietuva

Bosch įrankių servisas  
Informacijos tarnyba: (037) 713350  
Įrankių remontas: (037) 713352  
Faksas: (037) 713354  
El. paštas: [service-pt@lv.bosch.com](mailto:service-pt@lv.bosch.com)

## Transportavimas

Kartu pateikiamų ličio jonų akumuliatorių gabenimui taikomos pavojingų krovinių gabenimą reglamentuojančių įstatymų nuostatos. Naudotojui akumuliatorius gabenti keliais leidžiama be jokių apribojimų.

Jei siunčiant pasitelkiami tretieji asmenys (pvz., oro transportas, ekspedijavimo įmonė), būtina atsižvelgti į pakuotei ir ženklinimui taikomus ypatingus reikalavimus. Būtina, kad rengiant siuntą dalyvautų pavojingų krovinių gabenimo specialistas.

## Šalinimas

Prietaisas, papildoma įranga ir pakuotės turi būti ekologiškai utilizuojami.



Nemeskite prietaiso į buitinių atliekų konteinerius!

### Tik ES šalims:

Pagal Europos direktyvą 2012/19/ES, naudoti nebetinkamas prietaisas ir, pagal Europos direktyvą 2006/66/EB, pažeisti ir išieškoti akumuliatoriai bei baterijos turi būti surenkami atskirai ir perdirbami aplinkai nekenksmingu būdu.

### Akumuliatoriai ir baterijos

► **Integruotus akumuliatorius leidžiama išimti tik specializuotam personalui šalinimui.** Atidarant korpuso dangtį gali būti sugadinamas elektrinis įrankis.

Nemeskite akumuliatorių ir baterijų į buitinių atliekų konteinerius, ugnį ar vandenį. Akumuliatoriai ir baterijos turi būti surenkamos ir perdirbamos arba šalinamos nekenkiant aplinkai.

### Galimi pakeitimai.

## المراكم/البطاريات:

◀ **يسمح بك المراكم المدمجة من أجل تصريفها من قبل الموظفين المتخصصين فقط دون غيرهم.** قد يؤدي فتح غلاف الجهاز إلى إتلافه.

لا ترم المراكم/البطاريات في النفايات المنزلية أو في النار أو في الماء. ينبغي تفريغ المراكم/البطاريات إن أمكن ذلك وجمعها لإعادة تصنيعها أو للتخلص منها بطريقة منصفة بالبيئة.

نمتفظ بحق إدخال التعديلات.

## النقل

تخضع مراكم إيونات الليثيوم المركبة لأحكام قانون المواد الخطيرة. يسمح للمستخدم أن يقوم بنقل المراكم على الطرقات دون التقيد بأية شروط إضافية. عندما يتم إرسالها عن طريق طرف آخر (مثلاً: الشحن الجوي أو شركة شحن)، يتوجب التقيد بشروط خاصة بصدد التغليف والتعليم. ينبغي استشارة خبير متخصص بنقل المواد الخطيرة عندما يرغب بتحضير القطعة المرغوب إرسالها في هذه الحالة.

## التخلص من العدة الكهربائية

يجب التخلص من الجهاز والتوابع والتغليف بطريقة منصفة بالبيئة عن طريق النفايات القابلة لإعادة التصنيع.

لا ترم الجهاز في النفايات المنزلية!



## لدول الاتحاد الأوروبي فقط:

يجب أن يتم جمع الأجهزة الغير صالحة للاستعمال حسب التوجيه الأوروبي 2012/19/EU، ويجب أن يتم جمع المراكم/البطاريات التالفة أو المستهلكة على انفراد حسب التوجيه الأوروبي 2006/66/EG، ليتم التخلص منها بطريقة منصفة بالبيئة عن طريق التدوير.



## خدمة الزبائن ومشورة

## الاستخدام

www.bosch-pt.com

يرجى ذكر رقم الصنف بالمراتب العشر حسب لائحة طراز جهاز  
الحديقة بشكل ضروري عند الاستشارة وعند إرسال طلبيات  
قطع الغيار.

## الجزائر

سيستال

المنطقة الصناعية احدادن

بجاية 06000

هاتف: +213 (0) 982 400 991/2

فاكس: +213 (0) 3 420 1569

البريد الإلكتروني: sav@siestal-dz.com

## البحرين

حاتم الجفالي للمعدات الفنية

مملكة البحرين

هاتف: +966 126971777-311

فاكس: +973 17704257

البريد الإلكتروني: h.berjas@ejb.com.sa

## مصر

يونيمار

رقم 20 مركز الخدمات

التجمع الاول - القاهرة الجديدة - مصر

هاتف: +2 02 224 76091-95 / +2 02 224 78072-73

فاكس: +2 02 224 78075

البريد الإلكتروني: adelzaki@unimaregypt.com

## العراق

مجموعة شركات الصهبا للتكنولوجيا

شارع مطار المثنى

بغداد

هاتف: +964 7901906953

هاتف (دبي): +971 43973851

البريد الإلكتروني: bosch@sahbatechnology.com

## الأردن

Roots Arabia - Jordan

شارع ناصر بن جميل

بناية رقم 37 الرابعة

عمّان 11194

هاتف: +962 6 5545778

البريد الإلكتروني: bosch@rootsjordan.com

## الكويت

القرين لتجارة السيارات

المنطقة الصناعية شويخ

البريد: 164 - صفت 13002

هاتف: +966 24810844

فاكس: +966 24810879

البريد الإلكتروني: josephkr@aaalmutawa.com

## لبنان

Tehini Hana &amp; Co. S. A. R. L.

بريد: 499-90 جديده

دورا بيروت

هاتف: +961 1255211

البريد الإلكتروني: service-pt@tehini-hana.com

## المغرب

شركة روبرت بوش المحدودة بالمغرب

53, زقة الملازم محمد محروس

20300 الدار البيضاء

البريد الإلكتروني: sav.outillage@ma.bosch.com

## عُمان

Malatan Trading &amp; Contracting LLC

البريد: 131

سلطنة عمان

هاتف: +968 99886794

البريد الإلكتروني: malatanpowertools@malatan.net

## قطر

International Construction Solutions W L L

البريد: 51 الدوحة

قطر

هاتف: +974 40065458

فاكس: +974 4453 8585

البريد الإلكتروني: csd@icsdoha.com

## المملكة العربية السعودية

إبراهيم الجفالي وأخوانه للمعدات الفنية

البوادي

شارع المدينة المنورة، كيلو 14

جدة 21431، المملكة العربية السعودية

هاتف: +966 2 667222

فاكس: +966 2 6676308

البريد الإلكتروني: roland@ejb.com.sa

## سوريا

شركة الدلال للأدوات الفنية

البريد: 1030

حلب

هاتف: +963 212116083

البريد الإلكتروني: rita.dallal@hotmail.com

## تونس

شركة روبرت بوش المحدودة بتونس

7 شارع ابن بطوطة زد. أي. سان جوبان

مقرين الرياض

2014 بن عروس

هاتف: +216 71 427 496/879

فاكس: +216 71 428 621

البريد الإلكتروني: sav.outillage@tn.bosch.com

## الإمارات العربية المتحدة

Central Motors &amp; Equipment LLC

البريد: 1984

شارع الوحدة - مبنى السناء

الشارقة

هاتف: +971 6 593 2777

فاكس: +971 6 533 2269

البريد الإلكتروني: powertools@centralmotors.ae

## اليمن

مجموعة أبو الرجال التجارية

شارع سناء الزبيري أمام مبنى البرلمان الجديد

هاتف: +967 1 202010

فاكس: +967 1 279029

البريد الإلكتروني: tech-tools@abualrejal.com

## شحن المرمك (راجع الصور A و C)

**ملاحظة:** إن مقبس يو إس بي الدقيق 20 المخصص لوصل كبل اليو إس بي الدقيق 17 موجود في المقبض.

يخفق مؤشر حالة شحن المرمك 4 باللون الأخضر عندما تكون شحنة المرمك منخفضة.

ينبغي أن يتم شحن المرمك عندما يخفق مؤشر حالة شحن المرمك 4 باللون الأحمر. اطفئ الجهاز واشحن المرمك.

اربط الجهاز بواسطة كبل اليو إس بي الدقيق المرفق 17 بجهاز الشحن 18. اربط جهاز الشحن 18 بمقبس الشبكة الكهربائية. تبدأ عملية الشحن.

يسخن مقبض الآلة أثناء عملية الشحن. إن هذا الأمر طبيعي.

إن مؤشر حالة شحن المرمك 4 يضيء باللون الأحمر بشكل مستمر أثناء عملية الشحن. عندما يكون قد تم شحن المرمك بشكل كامل، فإن مؤشر حالة شحن المرمك 4 يضيء باللون الأخضر بشكل مستمر.

افصل جهاز الشحن عن الشبكة الكهربائية بعد إتمام عملي الشحن.

تراجع الملاحظات بصدد التخلص من العدد.

الصفحة	الصورة	هدف العمل
		فك القماش من الألياف الدقيقة 110 مم
156	L	تنظيف القماش من الألياف الدقيقة
157	M	التوابع

## بدء التشغيل

◀ **يراعى جهد شبكة التيار الكهربائي!** يجب أن يتوافق جهد منبع التيار الكهربائي مع المعلومات المذكورة على لافتة طراز جهاز الشحن.

**ملاحظة:** يكون المرمك بحالة شحن جزئي عند التسليم. لضمان أداء المرمك بشكل كامل ينبغي شحن المرمك بجهاز الشحن بشكل كامل قبل الاستعمال الأول.

يمكن أن يتم شحن مرمك أيونات الليثيوم في أي وقت، دون الحد من فترة صلاحيته. لا يضر قطع عملية الشحن بالمرمك.

لقد تم وقاية مرمك أيونات الليثيوم ضد التفريغ العميق. يتوقف الجهاز عندما يفرغ المرمك.

## البحث عن الأخطاء

الأعراض	السبب المحتمل	الحل
الجهاز لا يشتغل	المرمك فارغ	اشحن المرمك
قدرة الشفط محدودة أو غير متوفرة إطلاقاً	المرمك ساخن/بارد جداً	اسمح للمرمك بأن يبرد/يسخن
الجهاز ينطفئ	استعصاء برأس التنظيف	أزل الاستعصاء برأس التنظيف
الماء يتسرب من الجهاز	السدادة ضائعة	استبدل السدادة
المرمك لا يُشحن	المرمك ساخن/بارد جداً	اسمح للمرمك بأن يبرد/يسخن
خطوط على النافذة	استعصاء برأس التنظيف	أزل الاستعصاء برأس التنظيف
	لم يتم تركيب أداة تطبيق البغ بالشكل الصحيح	ركب أداة تطبيق البغ بالشكل الصحيح
	لم يتم وصل جهاز الشحن بالشكل الصحيح	افحص جهاز الشحن ووصلات كبل اليو إس بي
	المرمك ساخن/بارد جداً	اسمح للمرمك بأن يبرد/يسخن
	المساحة تالفة	استبدل المساحة (توابع)
	تم استخدام الكثير من القوة	قلل من استعمال القوة
	نقص باستخدام القوة	زد من استعمال القوة

## العناية برأس التنظيف

احم رأس التنظيف من التلف أثناء التخزين.

تجنب ملامسة المساحة للورق أو للورق المقوى، فقد يؤدي ذلك إلى إتلاف المادة اللدائنية.

قد تظهر على المادة اللدائنية البقع والخطوط. إن هذه الظاهرة طبيعية ولا تؤثر على أداء التنظيف.

## الصيانة والتنظيف

### (راجع الصورة K)

نظف الجهاز بإمعان بعد الاستخدام دائماً.

فك رأس التنظيف عن الهيكل الرئيسي واشطفه.

أثناء فك رأس التنظيف 2 عن الجهاز، ينبغي ملئ خزان الماء العادم 7 بالماء النقي والفاतर عبر فوهة رأس التنظيف إلى حد خط المعيار الأقصى max. لا تلمئ خزان الماء العادم 7 عبر فوهة التفريغ. رجرج الجهاز وأفرغ الماء عبر السدادة 8.

## البيانات الفنية

شافطة نوافذ بمركم		GlassVAC	
رقم الصنف		3 600 HB7 0..	
الجهد الاسمي	فولط =	3,6	
القدرة الاسمية	واط	15	
فئة الوقاية		IPX4	
الوزن حسب EPTA-Procedure 01:2014	كغ	0,7	
درجة الحرارة المحيطة المسموحة			
- أثناء الشحن وأثناء التشغيل *	°C	-5...+62	
- عند الخزن	°C	+3...+43	
المركم		أيونات الليثيوم	
الجهد الاسمي	فولط =	3,6	
السعة	Ah	2,0	
عدد خلايا المركم		1	
جهاز الشحن			
رقم الصنف		2 609...	
...	EU	120 713	
...	UK	120 718	
...	AU/NZ	120 717	
...	KO	120 716	
تيار الشحن	أمبير	1,0	
مدة الشحن (تفريغ المركم)	د	180	
الوزن حسب EPTA-Procedure 01:2014	كغ	0,30 **	
فئة الوقاية		II / □	
** حسب البلد			

## التركيب والتشغيل

الصفحة	الصورة	هدف العمل
147	A	الأجزاء المصورة
148	B	نطاق التوريد
149	C	شحن المركم
149	D	تركيب/فك رأس التنظيف
150	E	ملئ أداة تطبيق البغ تركيب أداة تطبيق البغ
150	F	تركيب قماش من الألياف الدقيقة م 110
151	G	تركيب رأس أداة تطبيق البغ تركيب قماش من الألياف الدقيقة م 276
152 - 153	H-I	فك رأس أداة تطبيق البغ
154	I	إجراءات العمل
155 - 156	J-K	تفريغ خزان الماء العادم تنظيف الجهاز

- أداة تطبيق البغ المركبة 110 مم
  - قارورة أداة تطبيق البغ 300 ميليلتر
  - رأس أداة تطبيق البغ 276 مم
  - قماش من الألياف الدقيقة 276 مم
  - قماش من الألياف الدقيقة 110 مم
  - عروة الحمل
  - كبل الناقل التسلسلي العام الدقيق (يو إس بي)
  - الشاحن \*\*
  - تعليمات التشغيل
- يرجى الاتصال بالتاجر إن كانت بعض القطع غير موجودة أو تالفة.
- \*\* حسب البلد

## الأجزاء المصورة

### (راجع الصور A و C)

- يستند ترقيم الأجزاء المصورة إلى رسوم الجهاز الموجودة على صفحة الرسوم التخطيطية.
- 1 مشاحة قابلة للاستبدال 266 مم
  - 2 رأس التنظيف 266 مم
  - 3 زر فك الإفعال لرأس التنظيف
  - 4 مؤشر حالة شحن المركم
  - 5 مفتاح التشغيل والإطفاء
  - 6 غطاء مقبس USB مايكرو
  - 7 خزان الماء العادم
  - 8 سدادة لتصريف الماء العادم
  - 9 قارورة أداة تطبيق البغ
  - 10 الزناد
  - 11 منفث البغ
  - 12 رأس أداة تطبيق البغ 110 مم
  - 13 رأس أداة تطبيق البغ 276 مم
  - 14 قماش من الألياف الدقيقة 110 مم
  - 15 قماش من الألياف الدقيقة 276 مم
  - 16 حاضن عروة الحمل
  - 17 كابل USB مايكرو
  - 18 جهاز الشحن \*\*
  - 19 عروة الحمل
  - 20 مقبس USB مايكرو
  - 21 مشاحة قابلة للاستبدال 133 مم
  - 22 رأس التنظيف 133 مم
- لا يتضمن إطار التوريد الاعتيادي التوابع المصورة أو الموصوفة. يعثر على التوابع الكاملة في برنامجنا للتوابع.
- \*\* حسب البلد

◀ لا تسمح للأطفال أو للأشخاص ذوي المقدرات الجسدية أو الحسية أو العقلية المحدودة أو القليلي الخبرة و/أو المعدومي المعرفة و/أو للأشخاص الغير مطلعين على التعليمات هذه أبداً أن يستعملوا جهاز الحديقة. يجوز أن تحد الأحكام الوطنية من سن المستخدم.

◀ **راقب الأطفال.** يضمن ذلك، بأن الأطفال لن يلعبوا بالجهاز.

◀ احم جهاز الشحن من الأمطار والرطوبة. يزيد تسرب الماء إلى داخل جهاز الشحن من أخطار الصدمات الكهربائية.

◀ حافظ على نظافة جهاز الشحن. يتشكل خطر الصدمات الكهربائية عند الاتساع.

◀ احرص جهاز الشحن وكبل الناقل التسلسلي العام (اليو إس بي) قبل كل استعمال. لا تستخدم جهاز الشحن في حال اكتشاف الخلل. لا تفتح جهاز الشحن بنفسك أبداً. يجب أن يتم تنفيذ جميع أعمال التصليح من قبل مركز خدمة شركة بوش. إن أجهزة الشحن وكبلات الناقل التسلسلي العام (اليو إس بي) التالفة تزيد من مخاطر الصدمات الكهربائية.

◀ لا تشغل جهاز الشحن على السطوح القابلة للاشتعال (مثلاً: الورق أو الأقمشة وإلخ.) أو في الأجواء القابلة للاحتراق. تتشكل مخاطر اندلاع المرائق بسبب تسخين جهاز الشحن أثناء الشحن.

◀ قد تتسرب الأبخرة عند إتلاف الجهاز. ينبغي إمداد المكان بالهواء النقي ومراجعة الطبيب عند ظهور الشكاوي الصحية. إن الأبخرة قد تهيج المجاري التنفسية.

## الاستعمال المخصص

لقد خصصت أداة البغ للاستعمال المنزلي، من أجل إزالة الأوساخ عن السطوح الملساء، الغير مسامية كالزجاج والمرايا والسيراميك.

لقد خصص الجهاز للاستعمال المنزلي، من أجل شطف السوائل عن السطوح الملساء، الغير مسامية كالزجاج والمرايا والسيراميك. لا يصلح لشطف الأغبرة!

يجوز أن تكون السطوح عمودية أو زاوية أو أفقية. استخدم المواد التنظيفية لشايفات النوافذ. استخدم منظفات بوش للزجاج للحصول على أفضل النتائج.

## نطاق التوريد (تراجع الصورة B)

أخرج الجهاز من الغلاف بحذر وافحص اكتمال توفر الأجزاء التالية:

- شاقطة نوافذ
- رأس التنظيف 266 مم
- رأس التنظيف 133 مم

◀ لا تستعمل السوائل القابلة للاشتعال.

◀ لا تستخدم الماء المغلي أو الساخن من أجل تنظيف السطوح، فقد يؤدي ذلك إلى مخاطر الاحتراق بالماء الساخن.

◀ لا تستعمل الماء الساخن أو المغلي في الجهاز أو في أداة التطبيق.

◀ لا تستعمل الماء الساخن أو المغلي من أجل تنظيف الجهاز.

◀ لا تغطس الجهاز في الماء. إنه يحتوي على أجزاء كهربائية.

◀ لا تلمس أو تغرز أي أغراض ناقلة (مفك براغي أو ما شابه مثلاً) في مقبس الشحن.

◀ لا تجر أي تعديلات بالجهاز. إن التعديلات الغير مسموحة قد تحد من سلامة الجهاز، وقد تؤدي إلى زيادة ارتفاع الصوت والاهتزازات وإلى أداء رديء.

◀ اشحن الجهاز باستخدام جهاز الشحن المرفق فقط.

◀ يحتوي الجهاز على مراكم غير قابلة للاستبدال.

## تعليمات الأمان لأجهزة الشحن

اقرأ جميع الملاحظات التحذيرية



والتعليمات. إن ارتكاب الأخطاء عند تطبيق الملاحظات التحذيرية

والتعليمات قد يؤدي إلى الصدمات الكهربائية، إلى نشوب المرائق و/أو الإصابة بجروح خطيرة.

احتفظ بهذه التعليمات للرجوع إليها في المستقبل.

- ◀ إن الحذر الشديد مطلوب عند استخدام الجهاز على ارتفاع كبير. استخدم عروة الحمل المرفقة للاستخدام المريح.
- ◀ لا تتكئ إلى خارج النافذة أثناء استخدام الجهاز.
- ◀ لا تسمح أبداً للأطفال وللأشخاص ذوي المقدرات الجسدية أو الحسية أو العقلية المحدودة أو ذوي القدرات المحدودة و/أو المحدودي المعرفة و/أو للأشخاص الغير مطلعين على التعليمات هذه، أن يستعملوا هذا الجهاز. قد تحد الأحكام الوطنية من عمر المستخدم.
- ◀ ينبغي مراقبة الأطفال للحرص على عدم لعبهم بالجهاز.
- ◀ يتحمل المستخدم المسؤولية عن الآخرين بمكان العمل.

### الاستخدام



- ◀ لا توجه شعاع البغ بأداة التطبيق على أشخاص آخرين أو على الحيوانات الموجودة على مقربة منك.
- ◀ لا توجه شعاع البغ بأداة التطبيق على الأجهزة الكهربائية.
- ◀ لا تغرز أية أعراض في فوهة الشفط.
- ◀ إن كان من المحتمل أن يتسبب الجهاز أو مادة التنظيف بإتلاف أو بتلوين سطح المادة، فإنه ينبغي أن تقوم بتجربة صلاحية التوافق قبل الاستخدام بمكان غير ملفت للنظر.
- ◀ لا تستعمل الحموض أو الخلون أو المواد المحللة الغير ممددة.

## عربي

**تعليمات الأمان**  
**تحذير: اقرأ جميع ملاحظات الأمان والتعليمات.** إن التقصير عند تطبيق ملاحظات الأمان والتعليمات قد يؤدي إلى الإصابة بجروح.

### الرموز

إن الرموز التالية تلعب دورا هاما عند قراءة وفهم كراسة الاستعمال. احفظ الرموز ومعناها. إن تفسير الرموز بشكل صحيح يساعدك على استعمال العدة الكهربائية بشكل أفضل وأكثر أمانا.

الرمز	المعنى
	ملاحظة خطر عامة.
	اقرأ تعليمات التشغيل هذه.
	جهة رد الفعل
	اتجاه الحركة
	التشغيل
	الإطفاء
	صوت مسموع
	ارتفاع التعبئة الأقصى
	التوابع

### التشغيل

- ◀ يجوز أن يتم تشغيل الجهاز من قبل المستخدم فقط طبقا للاستعمال المخصص. ينبغي مراعاة ظروف مكان التشغيل. انتبه إلى الأشخاص الآخرين ولا سيما الأطفال أثناء أداء العمل.

## از رده خارج کردن دستگاه

دستگاه، متعلقات و بسته بندی آن، باید طبق مقررات حفظ محیط زیست از رده خارج و بازیافت شوند.

دستگاه را داخل زباله دان خانگی نیندازید!



### فقط برای کشورهای عضو اتحادیه اروپا:

دستگاههای کهنه و غیر قابل استفاده طبق آیین نامه و دستورالعمل اروپائی 2012/19/EU و باتریهای خراب یا فرسوده براساس آیین نامه ی اروپایی 2006/66/EG بایستی جداگانه و متناسب با محیط زیست جمع آوری شوند.

### باتری ها:

◀ **باتریهای درونی باید تنها برای از رده خارج کردن توسط افراد متخصص درآورده شوند.** از طریق باز کردن درب بدنه ممکن است دستگاه خراب شود.  
باتری های معمولی/باتری های قابل شارژ را داخل زباله خانگی، در آش یا داخل آب نیندازید. باتری های معمولی/باتری های قابل شارژ باید حتی الامکان به صورت خالی جمع آوری، بازیافت و یا متناسب با حفظ محیط زیست از رده خارج شوند.

حق هرگونه تغییری محفوظ است.

## مراقبت، تعمیر و تمیز کردن دستگاه (رجوع شود به تصویر K)

دستگاه را پس از استفاده، خوب بشوید.

تیغه تمیز کننده را از بدنه جدا کنید و آن را بشوید.

در حین جدا شدن تیغه تمیز کننده 2 از دستگاه، مخزن آب کثیف 7 را با آب تمیز و گرم از ورودی تیغه تمیز کننده تا علامت بیشترین ظرفیت، پُر کنید. مخزن آب کثیف 7 را از راه دریچه تخلیه پُر نکنید. دستگاه را تکان دهید و آب را از دریچه 8 بیرون بریزید.

### نگهداری از تیغه تمیز کننده

تیغه تمیز کننده را هنگام نگهداری در انبار در برابر آسیب دیدگی محافظت کنید.

از برخورد کاغذ یا مقوا یا صفحه تمیز کننده جلوگیری کنید، ممکن است پلاستیک آن آسیب ببیند.

روی پلاستیک ممکن است لکه یا خط دیده شود. این کاملاً عادی است و تأثیری روی توان تمیزکاری ندارد.

## خدمات پس از فروش و مشاوره با مشتریان

[www.bosch-pt.com](http://www.bosch-pt.com)

برای هرگونه سوال و یا سفارش ابزار یدکی و متعلقات، حتماً شماره فنی ده رقمی کالا را مطابق برچسب روی ابزار باغبانی اطلاع دهید.

### ایران

روبرت بوش - ایران

میدان ونک، خیابان خدای

تقاطع آفتاب، پلاک 3، برج مادران، طبقه 3

تهران 1994834571

تلفن: +98 21 86092057

## حمل دستگاه

باتریهای لیتیوم-یونی تابع مقررات حمل کالاهای پر خطر می باشند. کاربر می تواند باتریها را بدون استفاده از روکش در خیابان حمل کند.

در صورت ارسال توسط شخص ثالث (مانند: حمل و نقل هوایی یا زمینی) باید تمهیدات مربوط به بسته بندی و علامتگذاری مورد توجه قرار گیرد. در اینصورت باید حتماً جهت آماده سازی قطعه ارسالی به کارشناس حمل کالاهای پر خطر مراجعه کرد.

## نحوه شارژ کردن باتری (رجوع شود به تصاویر A و C)

**تذکر:** جافیش میکرو یو اس بی 20 برای اتصال به کابل میکرو یو اس بی 17 در دسته تعبیه شده است.

در صورت کم بودن شارژ باتری، نشانگر وضعیت شارژ باتری 4 به رنگ سبز چشمک می زند.

باتری را با بستن در صورت چشمک زدن نمایشگر وضعیت شارژ باتری 4 به رنگ قرمز شارژ کرد. دستگاه را خاموش کنید و باتری را بیرون بکشید.

دستگاه را بوسیله کابل میکرو یو اس بی ارسال 17 به دستگاه شارژ 18 متصل کنید. دستگاه شارژ 18 را به برق وصل کنید. فرآیند شارژ شروع می شود.

هنگام شارژ، دسته دستگاه گرم می شود. این کاملاً عادی است.

نشانگر وضعیت شارژ باتری 4 در حین فرآیند شارژ به طور ممتد به رنگ قرمز روشن است. پس از شارژ شدن کامل باتری، نشانگر وضعیت شارژ باتری 4 مدام به رنگ سبز روشن است.

پس از تمام شدن فرآیند شارژ، دستگاه شارژ را از برق بکشید.

به نکات مربوط به نحوه از رده خارج کردن باتری توجه کنید.

نوع عملکرد	تصویر	صفحه
مرحله کار	H-I	152-153
تخلیه مخزن آب کثیف	I	154
تمیز کردن دستگاه	J-K	155-156
برداشتن دستمال میکروفایبر 110 میلیمتری		
تمیز کردن دستمال میکروفایبر	L	156
متعلقات	M	157

## نحوه کاربرد دستگاه

◀ **به ولتاژ شبکه توجه کنید!** ولتاژ منبع جریان برق باید با مقادیر موجود بر روی برچسب دستگاه شارژ مطابقت داشته باشد.

**تذکر:** باتری با شارژ نسبی ارسال می شود. جهت تضمین کارایی کامل باتریها، آن را قبل از اولین استفاده بطور کامل شارژ کنید.

باتری های لیتیوم-یونی (Li-Ion) را میتوان همه وقت شارژ نمود، بدون اینکه از طول عمر آن کاسته شود. قطع کردن جریان شارژ آسیبی به باتری نمیرساند.

باتری لیتیوم-یونی در برابر تخلیه کامل حفاظت شده است. دستگاه در صورت تخلیه باتری متوقف می شود.

## جستجوی خطا

ایرادها	دلیل ممکن	راه حل
دستگاه روشن نمی شود	باتری خالی است	باتری را شارژ کنید
توان مکش وجود ندارد یا کم است	باتری خیلی سرد/خیلی داغ است	بگذارید باتری گرم/خنک شود
	تیغه تمیز کننده بلوکه شده است	بلوکه واقع در تیغه تمیز کننده را رفع کنید
	دریچه پریده است	دریچه دیگری را جایگزین کنید
دستگاه خاموش می شود	باتری خیلی سرد/خیلی داغ است	بگذارید باتری گرم/خنک شود
	تیغه تمیز کننده بلوکه شده است	بلوکه واقع در تیغه تمیز کننده را رفع کنید
از دستگاه آب بیرون می زند	آپاش درست نصب نشده است	آپاش را درست نصب کنید
باتری شارژ نمی شود	دستگاه شارژ درست وصل نشده است	دستگاه شارژ و اتصال کابل یو اس بی را کنترل کنید
	باتری خیلی سرد/خیلی داغ است	بگذارید باتری گرم/خنک شود
روی شیشه خط می آفتد	صفحه پاک کننده آسیب دیده است	صفحه پاک کننده را عوض کنید (متعلقات)
	فشار به دستگاه زیاد است	فشار به دستگاه را کم کنید
	فشار به دستگاه کم است	فشار به دستگاه را زیاد کنید

## مشخصات فنی

شیشه شوی شارژی		GlassVAC
شماره فنی		3 600 HB7 0..
ولتاژ نامی	V=	3,6
توان نامی	W	15
کلاس ایمنی		IPX4
وزن مطابق استاندارد EPTA-Procedure 01:2014	kg	0,7
دمای مجاز محیط	°C	-5... +62
- در حین شارژ و هنگام کار - در طول مدت نگهداری	°C	+3...+43
<b>باتری</b>		<b>لیتیوم - یونی (Li-Ion)</b>
ولتاژ نامی	V=	3,6
ظرفیت	Ah	2,0
تعداد (cell) باتری		1
<b>دستگاه شارژ</b>		
شماره فنی		2 609...
	EU	... 120 713
	UK	... 120 718
	AU/NZ	... 120 717
	KO	... 120 716
جریان (برق) شارژ	A	1,0
زمان شارژ (باتریها خالی هستند)	min (دقیقه)	180
وزن مطابق استاندارد EPTA-Procedure 01:2014	kg	0,30**
کلاس ایمنی		II / □
** بر حسب کشور مربوط		

## نحوه نصب و کاربرد

نوع عملکرد	تصویر	صفحه
<b>اجزاء دستگاه</b>	<b>A</b>	147
محتویات ارسالی	<b>B</b>	148
شارژ کردن باتری	<b>C</b>	149
نصب/برداشتن تیغه تمیز کننده	<b>D</b>	149
پُرکردن مخزن آبپاش		
نصب سُر پاش	<b>E</b>	150
قرار دادن دستمال میکرو فایبر		
110 میلیمتری	<b>F</b>	150
نصب تیغه تمیز کننده 276 میلیمتری		
قرار دادن دستمال میکرو فایبر		
276 میلیمتری		
برداشتن سُر آبپاش	<b>G</b>	151

## محتویات ارسالی

### (رجوع شود به تصویر B)

دستگاه را با احتیاط از بسته بندی بیرون آورید و کنترل کنید آیا اجزای زیر کامل هستند:

- شیشه شوی شارژی
  - تیغه تمیز کننده 266 میلیمتری
  - تیغه تمیز کننده 133 میلیمتری
  - آبپاش در حالت نصب شده 110 میلیمتری
  - مخزن آبپاش 300 ml
  - سُر آبپاش
  - دستمال میکرو فایبر 276 میلیمتری
  - دستمال میکرو فایبر 110 میلیمتری
  - کمر بند حمل و نقل
  - کابل یو اس بی
  - دستگاه شارژ \*\*
  - دفترچه راهنما
- در صورت ناقص یا آسیب دیده بودن اجزای دستگاه به فروشنده مراجعه کنید.
- \*\* بر حسب کشور مربوط

## اجزاء دستگاه (رجوع شود به

### تصاویر A و C)

شماره گذاری اجزای مصور، مربوط به تصویر دستگاه در صفحه ی تاشو می باشد.

- 1 صفحه پاک کننده قابل تعویض 266 میلیمتری
  - 2 تیغه تمیز کننده 266 میلیمتری
  - 3 دکمه باز کردن قفل تیغه تمیز کننده
  - 4 نشانگر وضعیت شارژ باتری
  - 5 کلید قطع و وصل
  - 6 درپوش جافیش Micro-USB
  - 7 مخزن آب کثیف
  - 8 دریچه تخلیه آب کثیف
  - 9 مخزن آبپاش
  - 10 ماشه
  - 11 نازل آبپاش
  - 12 سُر آبپاش 110 میلیمتری
  - 13 سُر آبپاش 276 میلیمتری
  - 14 دستمال میکرو فایبر 110 میلیمتری
  - 15 دستمال میکرو فایبر 276 میلیمتری
  - 16 محل اتصال کمر بند حمل و نقل
  - 17 کابل Micro USB
  - 18 دستگاه شارژ باتری \*\*
  - 19 کمر بند حمل و نقل
  - 20 جافیش Micro-USB
  - 21 کاغذ پاک کننده قابل تعویض 133 میلیمتری
  - 22 تیغه تمیز کننده 133 میلیمتری
- کلیه متعلقاتی که در تصویر و یا در متن آمده است، بطور معمول همراه دستگاه ارائه نمی شود. لطفاً لیست کامل متعلقات را از فهرست برنامه متعلقات اقتباس نمایید.
- \*\* بر حسب کشور مربوط



## این دفترچه راهنمای را را برای استفاده در آینده خوب نگهداری کنید.

هرگز به کودکان و سایر افراد دارای کاستیهای روحی و جسمی یا بدون تجربه یا آشنایی یا به اشخاص بدون اطلاع از روش کاربری اجازه استفاده از ابزار باغبانی را ندهید. مقررات مربوط به هر کشور می توانند سن کاربر را محدود کنند.

**مراقب کودکان باشید.** اینگونه مطمئن می شوید که کودکان با ابزار بازی نمی کنند.

دستگاه شارژ باتری را در برابر باران و رطوبت محفوظ بدارید. نفوذ آب به داخل دستگاه شارژ، خطر برق گرفتگی را افزایش میدهد.

دستگاه شارژ را تمیز نگاه دارید. در اثر آلودگی خطر برق گرفتگی وجود دارد.

قبل از هر بار استفاده، دستگاه شارژ و کابل یوی اس بی را کنترل کنید. در صورت تشخیص آسیب دیدگی روی دستگاه، آن را بکار نبرید. هرگز خودتان دستگاه شارژ را باز نکنید. تمام تعمیرات بایستی توسط مرکز خدمات به مشتریان Bosch انجام گردد. کابل یو اس بی و دستگاههای شارژ آسیب دیده، خطر برق گرفتگی را افزایش می دهند.

دستگاه شارژ را روی سطح قابل اشتعال (مانند کاغذ، منسوجات و غیره) یا در محیط قابل اشتعال بکار نبرید. به دلیل تولید گرما در بین کار دستگاه شارژ، خطر آتشسوزی وجود دارد.

در صورت آسیب دیدن دستگاه ممکن است بخارهایی بلند شود. هوا را تازه کنید و در صورت بروز ناراحتی به پزشک مراجعه کنید. این بخارها می توانند مجاری تنفسی را تحریک کنند.

## موارد استفاده از دستگاه

آپاش برای استفاده در محیط خانه جهت زدودن آلودگی از سطوح غیر متخلخل مانند شیشه، آینه و کاشی در نظر گرفته شده است.

دستگاه برای استفاده در محیط خانه جهت مکش مایعات از سطوح غیر متخلخل مانند شیشه، آینه و کاشی در نظر گرفته شده است. برای مکش گرد و غبار مناسب نیست! سطوح ممکن است عمودی، افقی یا زاویه دار باشند. برای شیشه شوی شارژی از مواد شوینده استفاده کنید. برای بدست آوردن بهترین نتایج از ماده شوینده شیشه Bosch استفاده کنید.

از مایعات قابل اشتعال استفاده نکنید.

از آب داغ یا جوش برای تمیز کردن سطوح استفاده نکنید، خطر سوختگی وجود دارد.

از استفاده آب داغ یا جوش در دستگاه یا آپاش خودداری کنید.

از استفاده آب داغ یا جوش برای تمیز کردن دستگاه خودداری کنید.

دستگاه را در آب غوطه ور نکنید. دستگاه دارای قطعات الکتریکی می باشد.

هیچ شیئی هادی (مانند پیچگوشتی یا مانند آن) را در محل شارژ فرو نکنید.

## دستگاه را دستکاری نکنید.

تغییرات غیر مجاز ممکن است ایمنی دستگاه شما را مختل و بازده را کم یا ایجاد سر و صدای شدید یا لرزش کنند.

**دستگاه را تنها با دستگاه شارژ ارسالی شارژ کنید.**

**دستگاه، شامل باتریهای غیر قابل تعویض است.**

## دستورات ایمنی برای

### دستگاههای شارژ

کلیه دستورات ایمنی و راهنمایی ها را مطالعه



**کنید.** اشتباهات ناشی از عدم رعایت این دستورات ایمنی ممکن است باعث برق گرفتگی، سوختگی و یا سایر جراحت های شدید شود.

- ◀ هنگام استفاده از دستگاه در ارتفاع، بسیار احتیاط کنید. برای کاربری راحت از کمر بند ارسالی استفاده کنید.
- ◀ هنگام استفاده از دستگاه به طرف بیرون پنجره مایل نشود.
- ◀ هرگز به کودکان و سایر افراد دارای کاستیهای روحی و جسمی یا بدون تجربه یا آشنایی یا به اشخاص بدون اطلاع از روش کاربری اجازه استفاده از دستگاه را ندهید. مقررات مربوط به هر کشور می توانند سن کاربر را محدود کنند.
- ◀ کودکان باید زیر نظر باشند تا اطمینان حاصل شود که آنها با دستگاه بازی نمی کنند.
- ◀ کاربر نسبت به شخص سوم در محیط کار مسئول است.

### کاربرد

- ◀ جهت پاشش آب، آبپاش را به طرف انسان ها یا حیوانات نگیرید.
- ◀ جهت پاشش آب، آبپاش را به طرف دستگاه های برقی نگیرید.
- ◀ هیچ شیئی را در مسیر محل مکش قرار ندهید.
- ◀ چنانچه امکان آسیب دیدگی یا تغییر رنگ یک سطح به دلیل استفاده از دستگاه یا مواد شوینده وجود دارد، قبل از استفاده، سازگاری آن را روی یک سطح دیگر آزمایش کنید.
- ◀ از اسیدها، آستن ها یا مواد حلال رقیق نشده استفاده نکنید.

## فارسی

**راهنمائی های ایمنی**  
**هشدار: کلیه دستورات ایمنی و راهنمائی ها را مطالعه کنید.**  
 اشتباهات ناشی از عدم رعایت این دستورات ایمنی ممکن است باعث بروز جراحت شود.

### علامت ها

علامت زیر و معانی آنها میتوانند برای کار و استفاده از ابزار برقی شما پر اهمیت باشند. لطفاً این علامت و مفهوم آنها را خوب بخاطر بسپارید. تفسیر صحیح این علامت به شما کمک میکند که ابزار برقی را بهتر و مطمئن تر مورد استفاده قرار بدهید.

معنی	علامت
هشدارهای عمومی.	
دفترچه ی راهنما را تا انتها بخوانید.	
مسیر یا جهت عکس العمل	
مسیر یا جهت حرکت	
روشن کردن	
خاموش کردن	
سر و صدای قابل شنیدن	CLICK!
بیشترین حد ظرفیت مخزن	MAX
متعلقات	

### کاربری

- ◀ کاربر باید از دستگاه مطابق مقررات استفاده کند. به وضعیت محل کار توجه کنید. هنگام کار کاملاً به اشخاص توجه کنید، بخصوص کودکان.

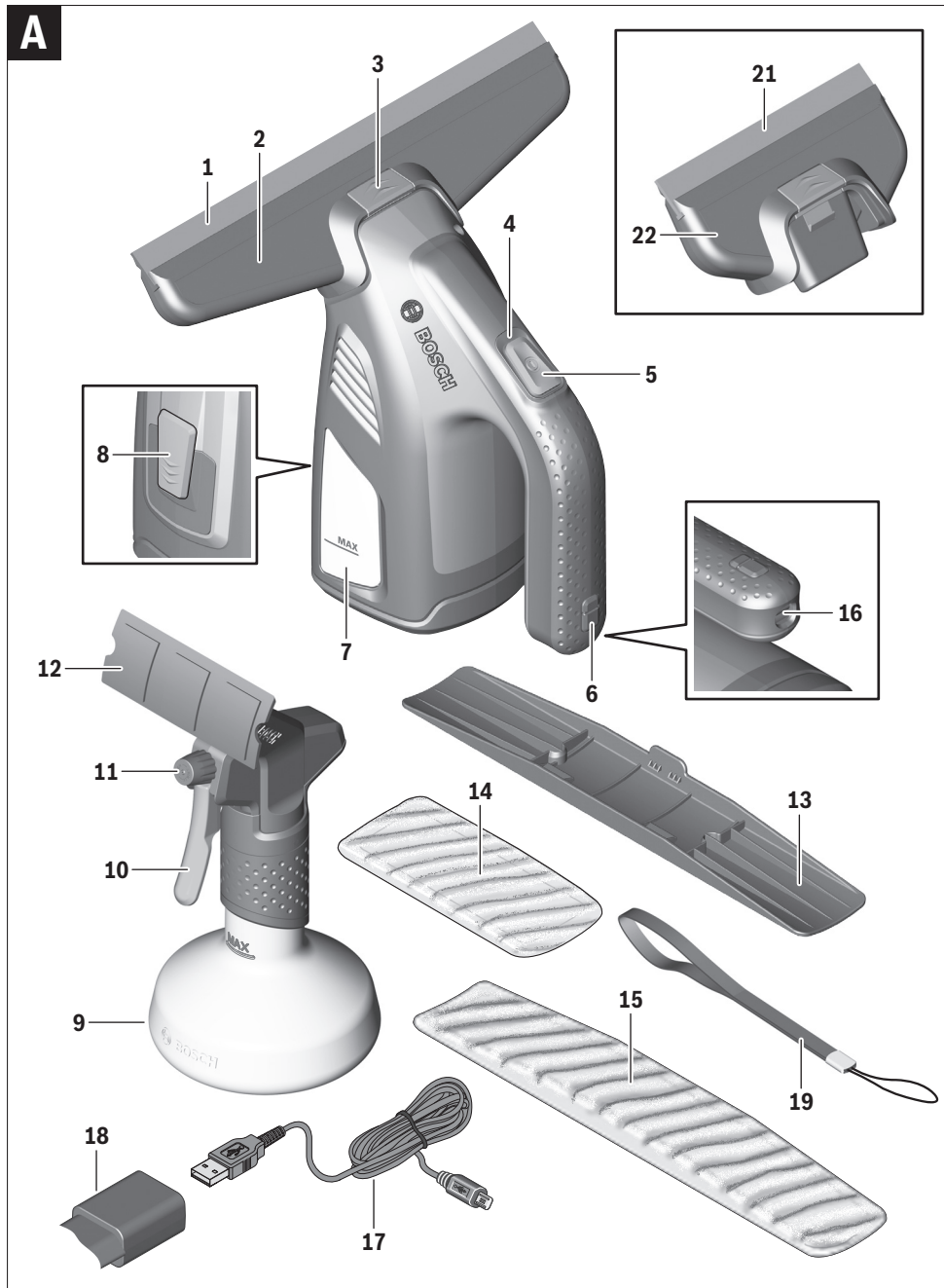

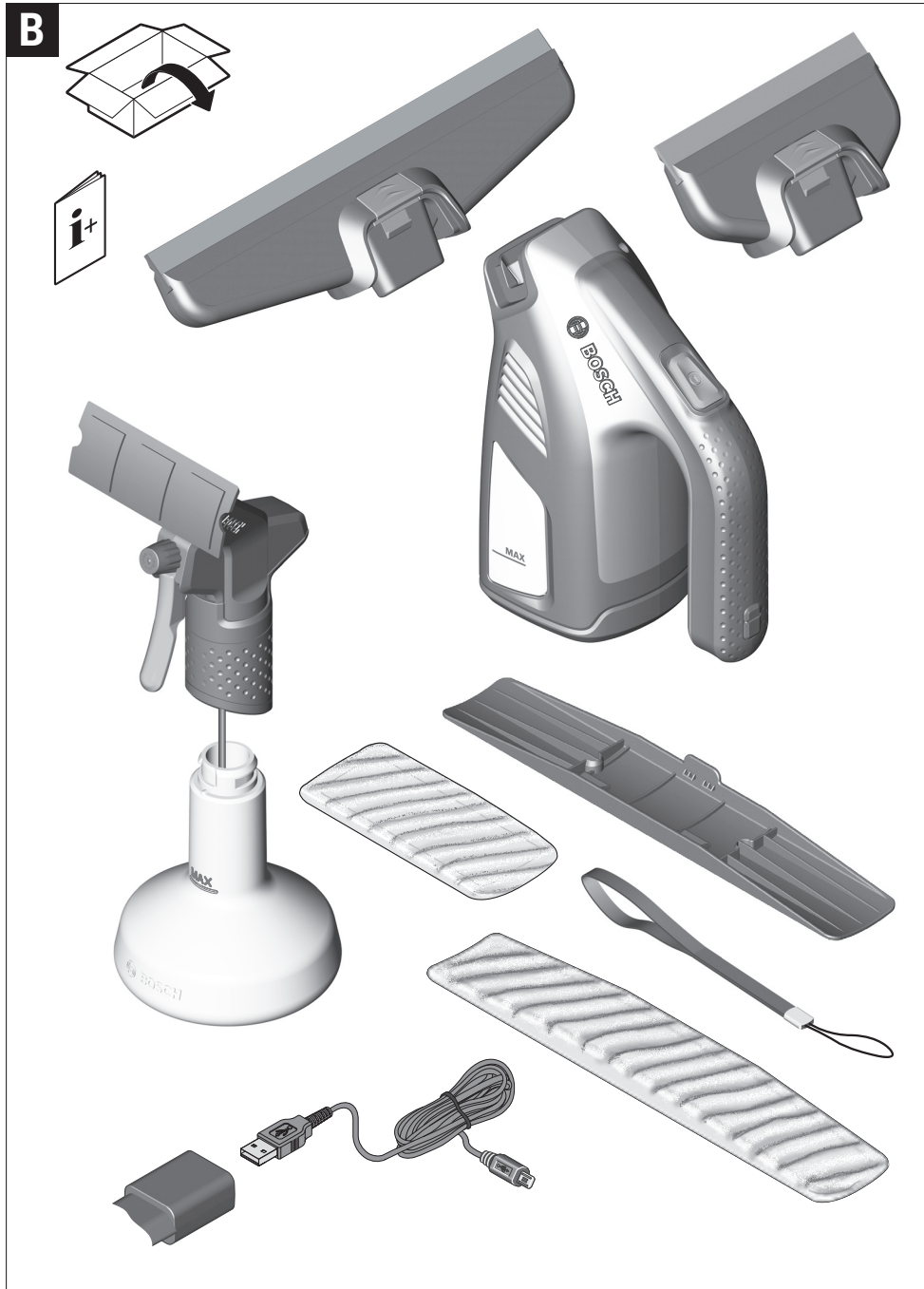

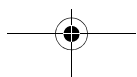
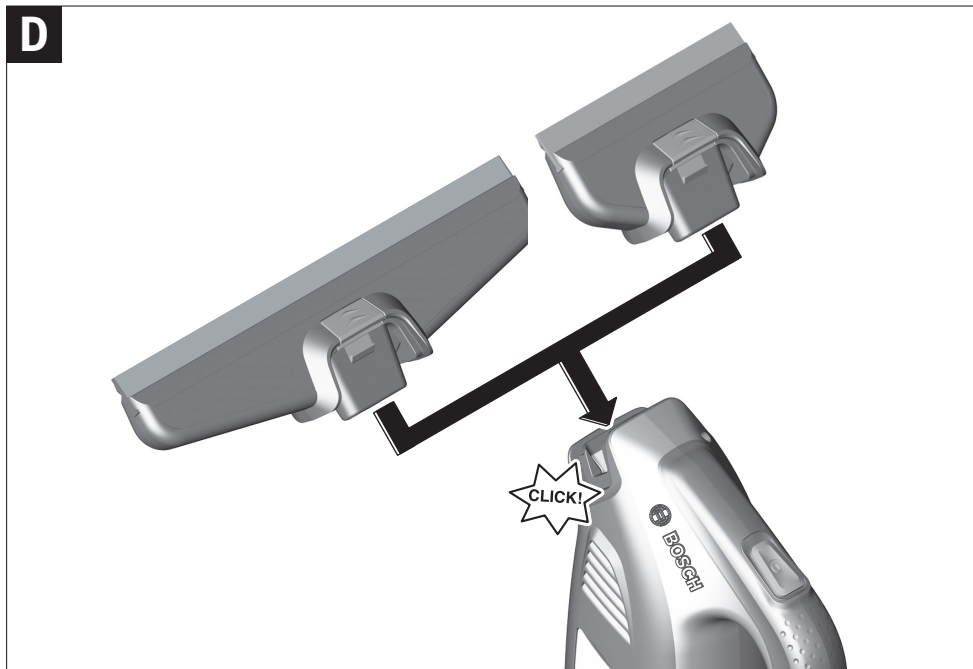
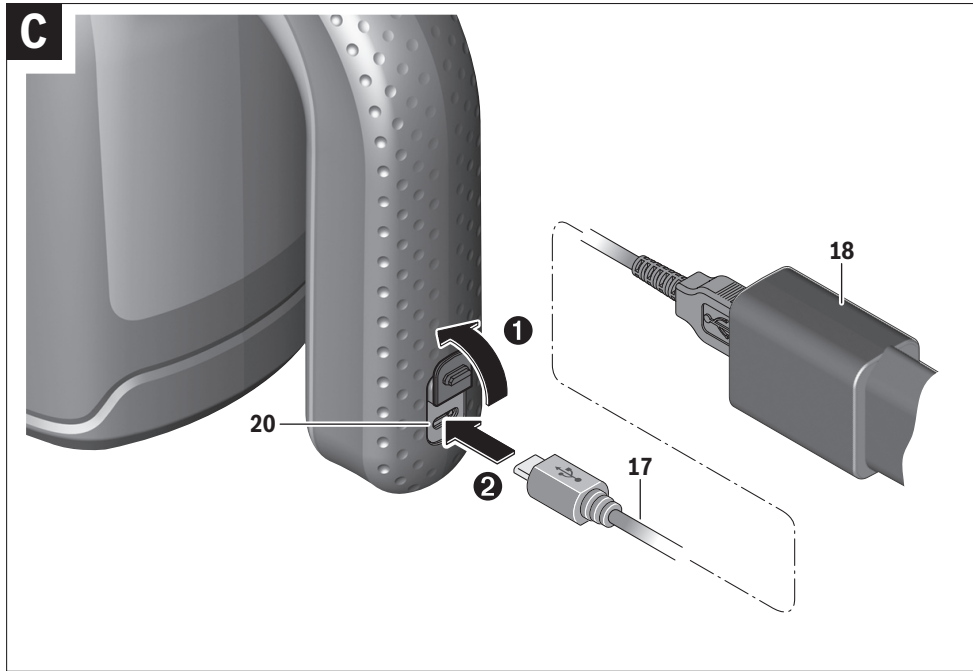

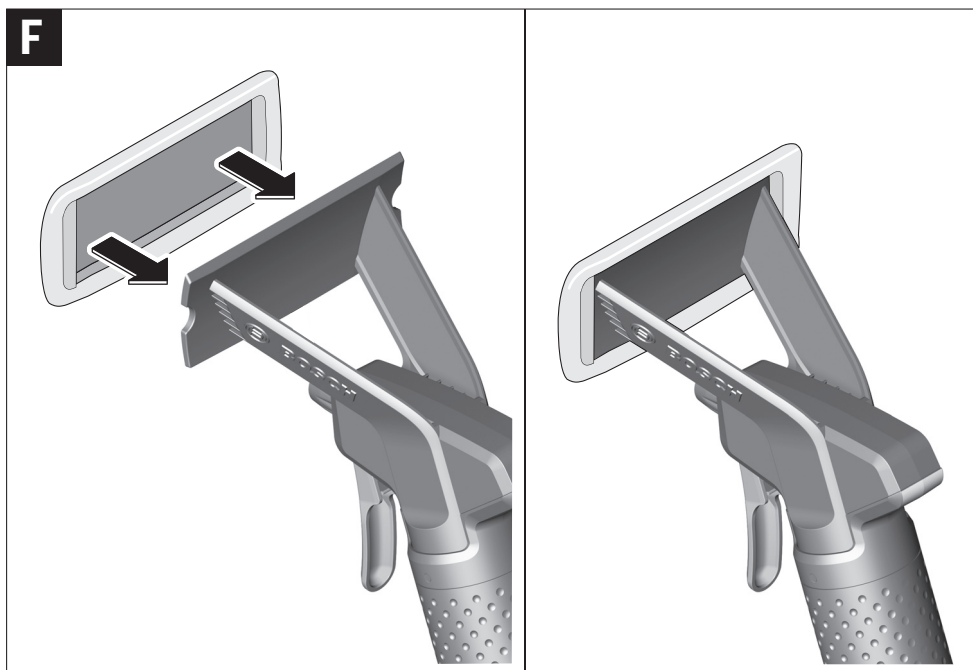
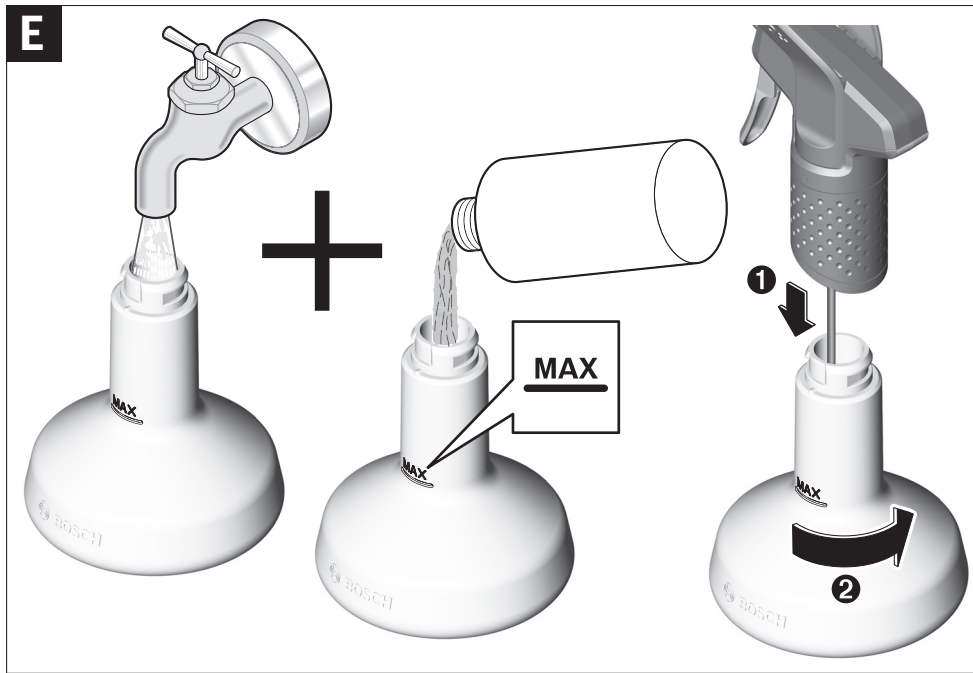

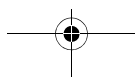
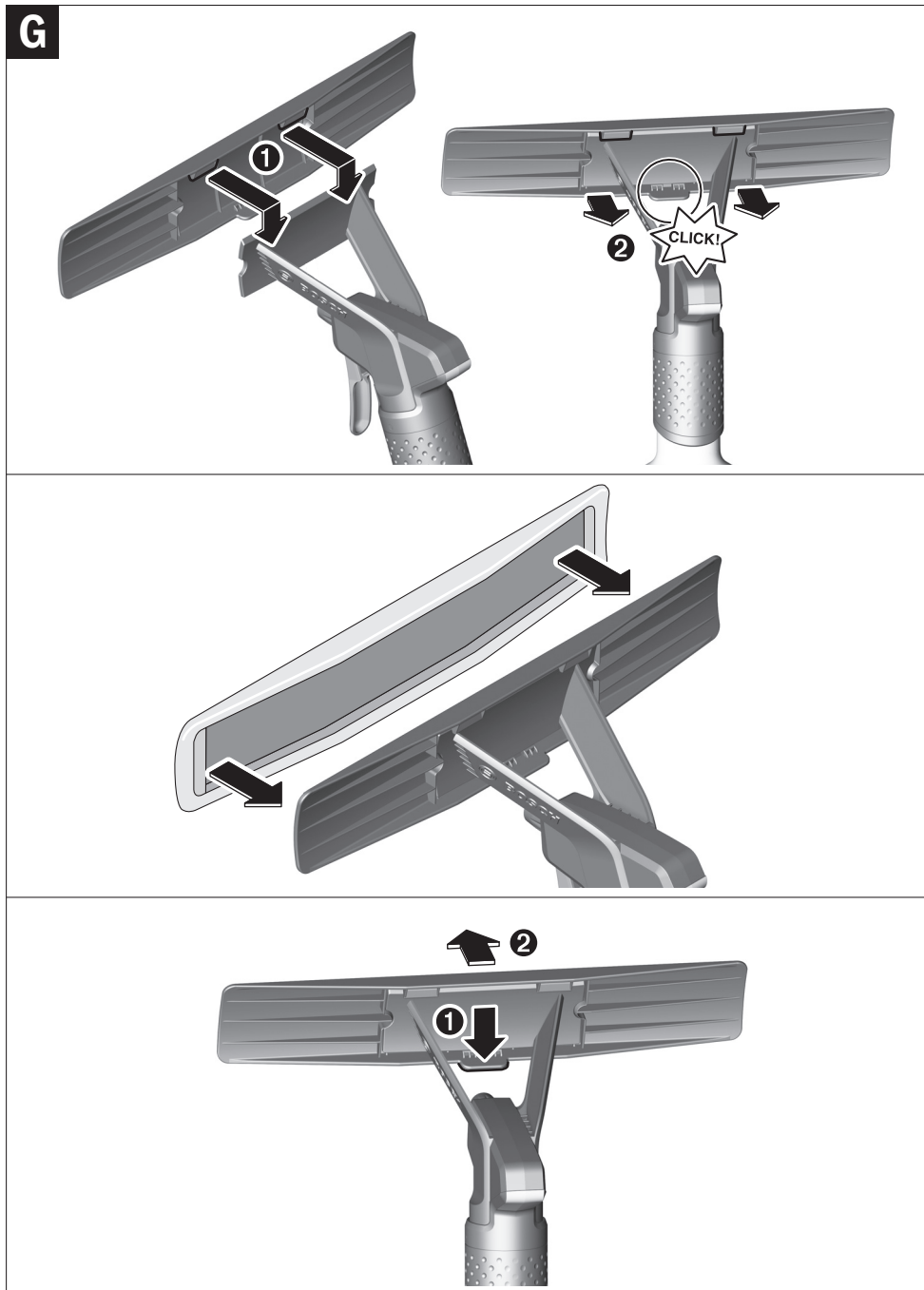

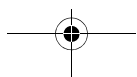
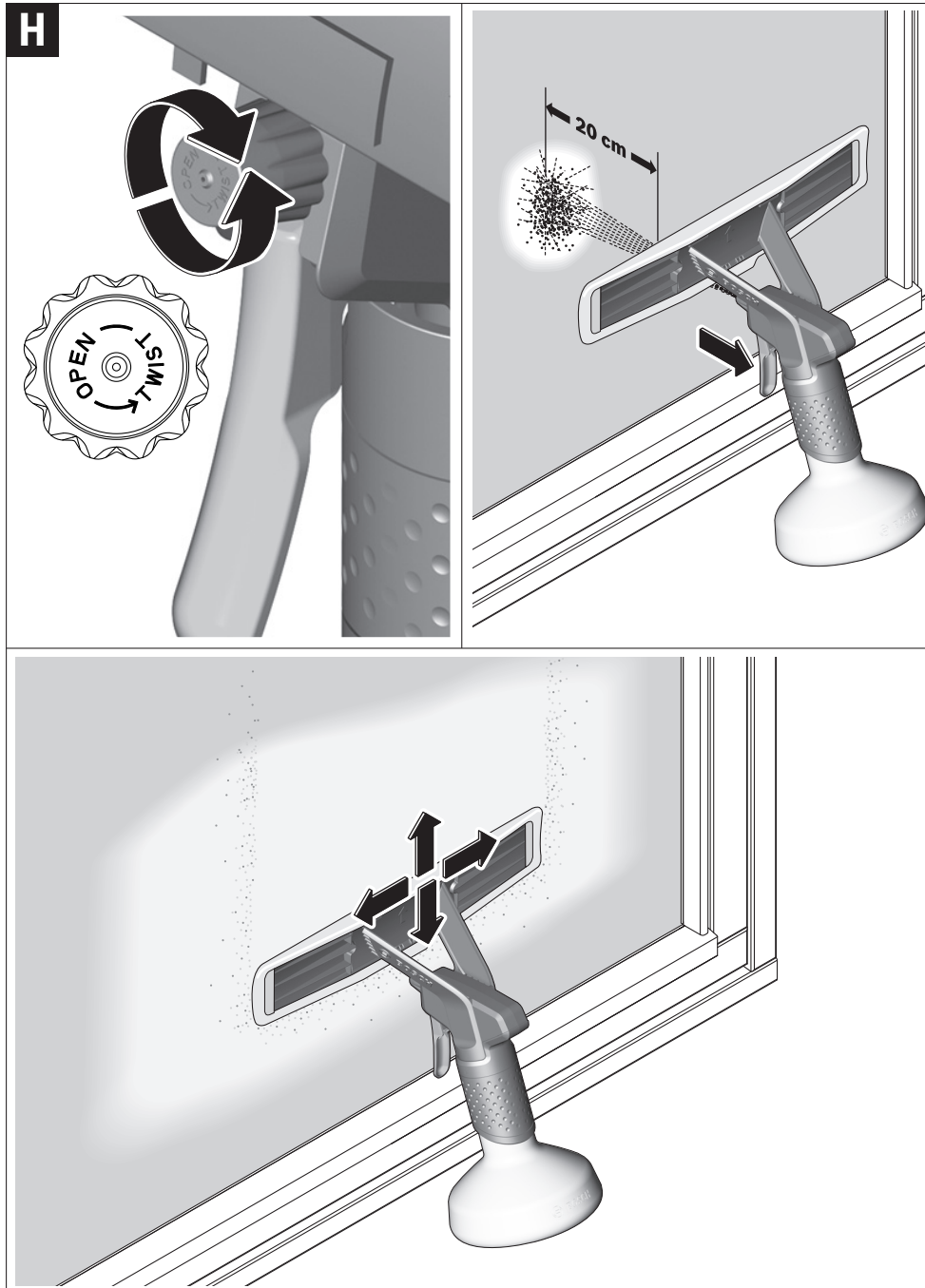



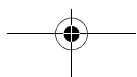
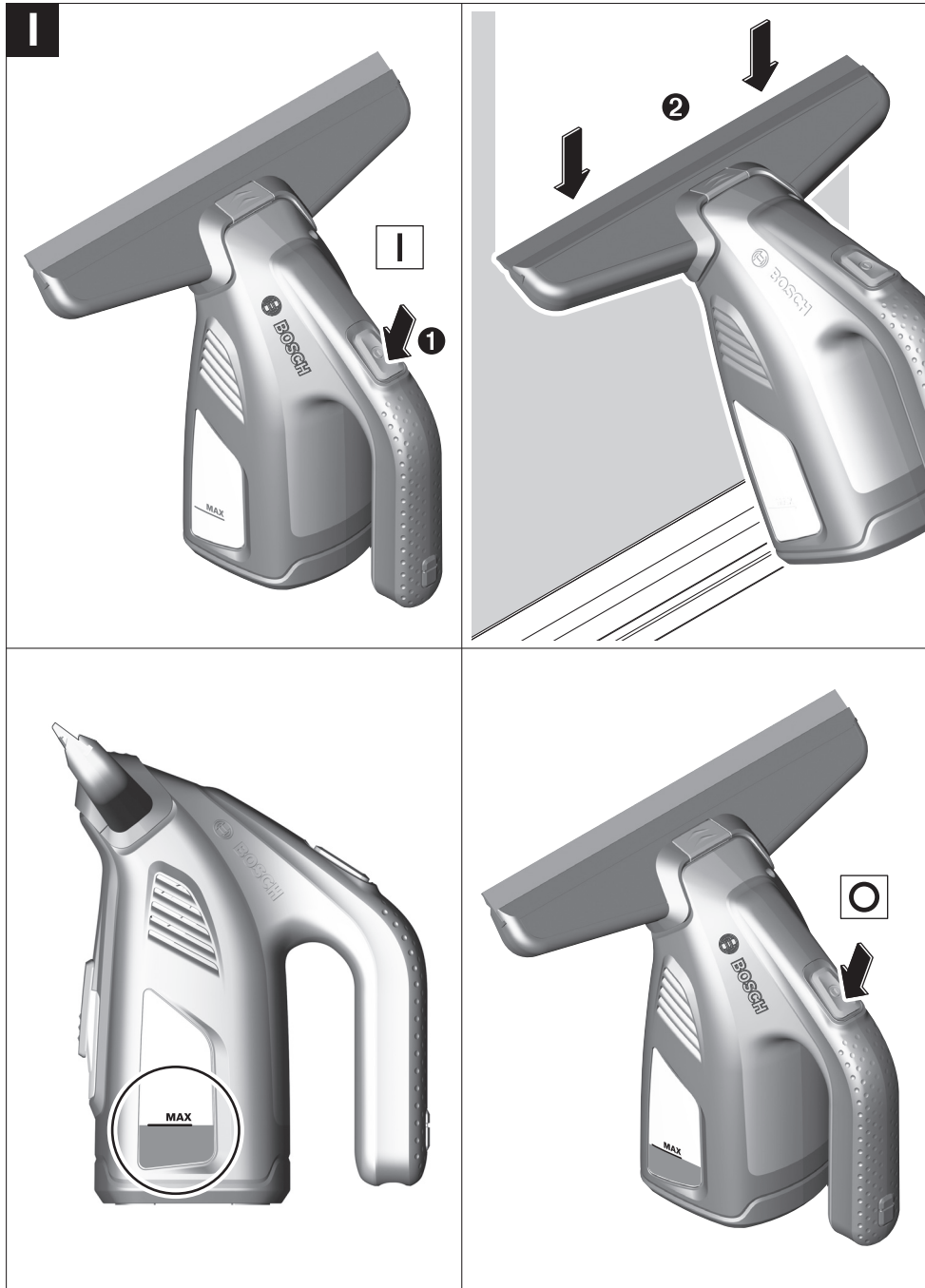

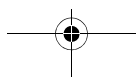
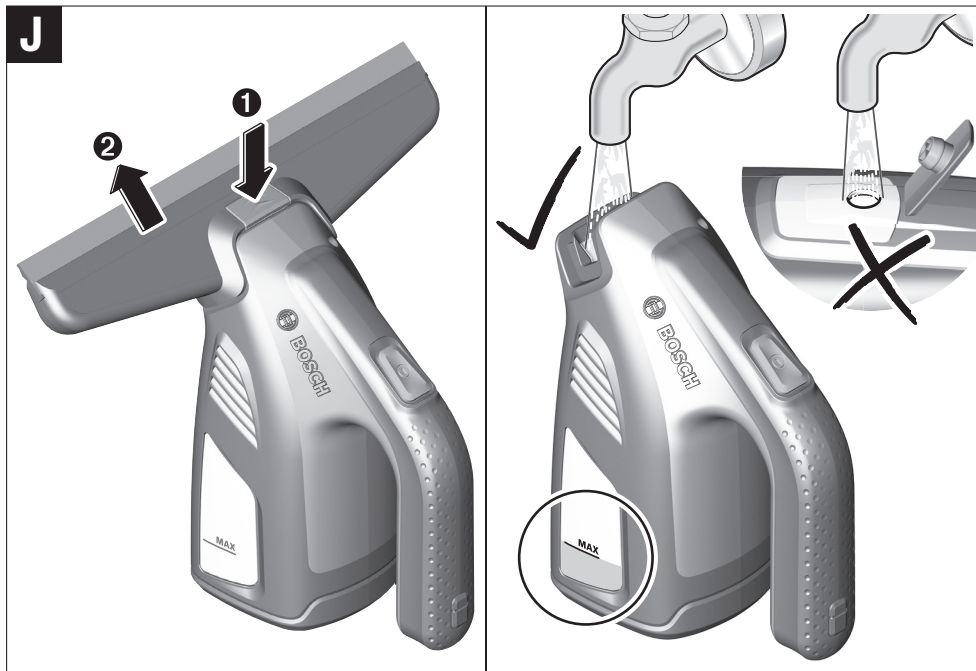
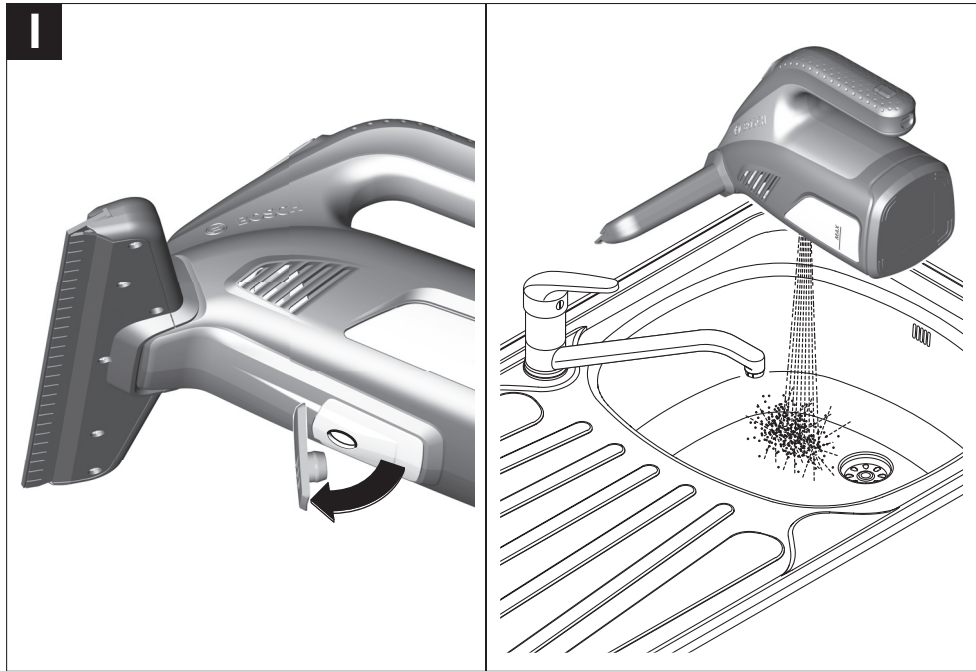

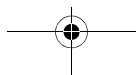
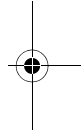
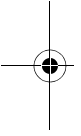
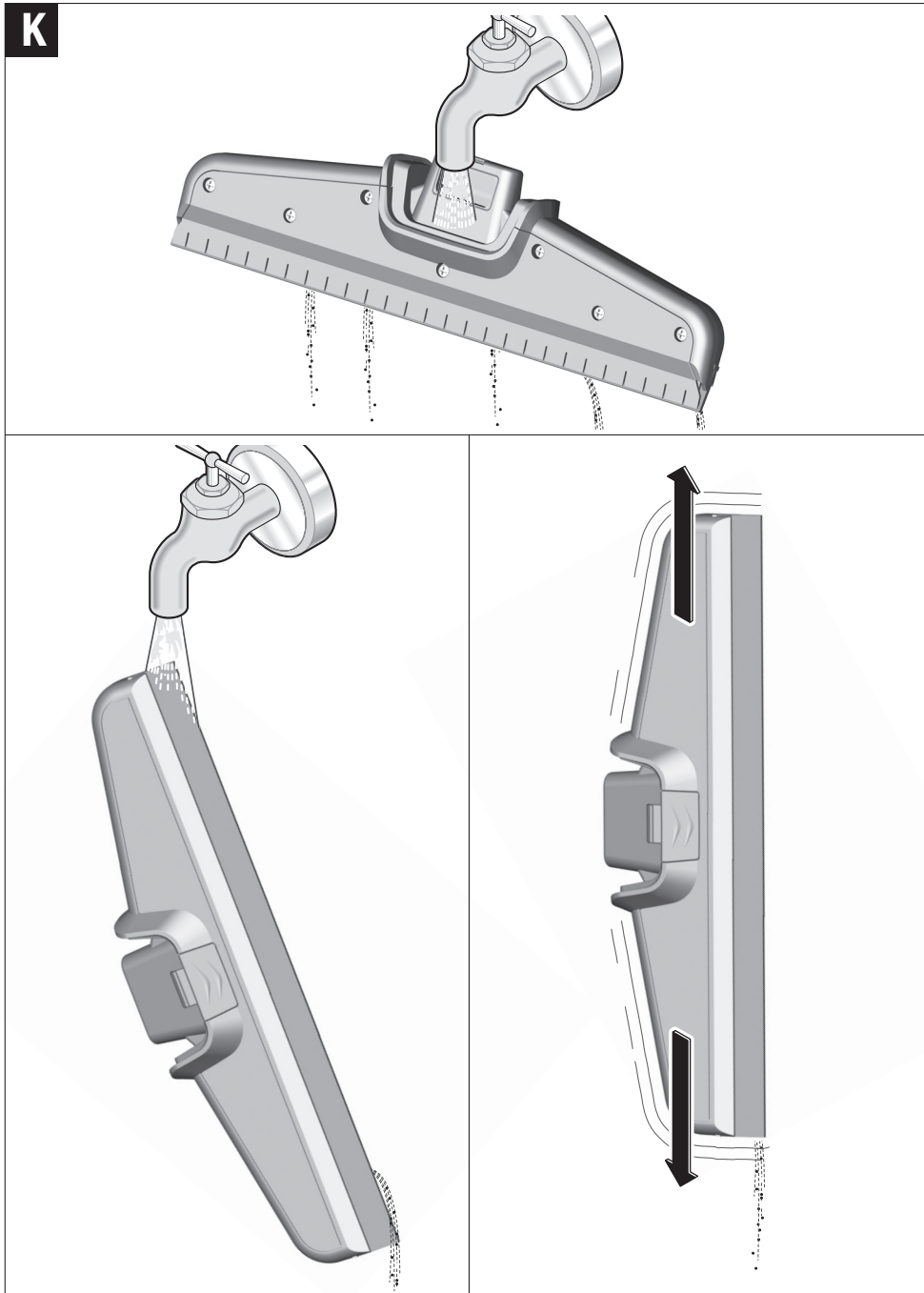



156 |

