

WOLKENSTEIN



Bedienungsanleitung



Instruction Manual

**SIDE BY SIDE
KÜHL-/GEFRIERKOMBINATION**

**SIDE BY SIDE
FRIDGE-FREEZER**

W-SBS 590.4 A+ICMIXK



Deutsch

Seite

2

English

Page

71

Sehr geehrter Kunde! Sehr geehrte Kundin! Wir möchten Ihnen herzlich danken, dass Sie sich zum Erwerb eines Produkts aus unserem reichhaltigen Angebot entschieden haben. Lesen Sie die gesamte Bedienungsanleitung, bevor Sie das Gerät zum ersten Mal benutzen. Verwahren Sie diese Bedienungsanleitung zur zukünftigen Verwendung an einem sicheren Ort. Falls Sie das Gerät weitergeben, müssen Sie diese Bedienungsanleitung ebenfalls mit übergeben.

Inhalt

1. Sicherheitshinweise.....	5
1.1 Signalwörter.....	6
1.2 Sicherheitsanweisungen.....	6
2. Klimaklassen.....	12
3. Installation	13
3.1 Entpacken und Wahl des Standortes.....	13
3.2 Raumbedarf und Belüftung.....	14
3.2.1 Raumbedarf	14
3.2.2 Belüftung.....	15
3.3 Gerät ausrichten.....	17
3.4 Anschluss des Gerätes an die Trinkwasserversorgung.....	19
4. Bedienung.....	20
4.1 Vor der ersten Benutzung.....	20
4.2 Gerätebeschreibung.....	21
4.3 Display, Bedientasten und Anzeigen des Displays	22
4.4 Tastensperre	24
4.5 Temperatureinstellungen.....	25
4.5.1 Temperatureinstellung des Gefrierbereichs.....	26
4.5.2 Temperatureinstellung des Kühlbereichs.....	27
4.6 Auswahl der verschiedenen Modi.....	28
4.6.1 Schnellgefrieren - Modus	28
4.6.2 Schnellkühlen - Modus.....	29
4.7 Home Bar	30
4.8 Akustisches Warnsignal.....	31
4.9 Eiswürfelbereiter und Eis-/Wasserspender.....	31

4.9.1 Vor der ersten Benutzung.....	33
4.9.2 Verwendung des Eis-/Wasserspenders	35
4.9.3 Eiswürfelbereiter ausschalten	38
4.9.4 Wasserfilter	40
4.10 Stromausfall.....	41
4.11 Der Kühlbereich	42
4.11.1 Türablagen des Kühlbereichs	43
4.11.2 Glasablagen des Kühlbereichs	44
4.11.3 Gemüseschubladen.....	46
4.12 Der Gefrierbereich	46
4.12.1 Türablagen des Gefrierbereichs	47
4.12.2 Glasablagen des Gefrierbereichs.....	48
4.12.3 Gefrierschubladen.....	48
4.12.4 Bedeutung der *-Kennzeichnung von Gefrierbereichen	48
4.13 Lagerung von Lebensmitteln	50
5. Umweltschutz.....	55
5.1 Umweltschutz: Entsorgung	55
5.2 Umweltschutz: Energie sparen.....	55
5.3 Betriebsparameter	56
6. Reinigung und Pflege	57
6.1 Abtauen.....	58
6.2 Reinigung und Wartung des Eiswürfelbereiters	59
6.2.1 Reinigung des Eisaufbewahrungsbehälters.....	60
6.2.2 Spülen des Eis-/Wasserspenders	61
6.2.3 Wechsel des Wasserfilters.....	61
6.3 Austausch des Leuchtmittels	62
7. Problembehandlung	63
8. Außerbetriebnahme	66
9. Technische Daten	67
10. Entsorgung.....	68
11. Garantiebedingungen.....	70



Entsorgen Sie dieses Gerät nicht zusammen mit ihrem Hausmüll. Das Gerät darf nur über eine Sammelstelle für wiederverwendbare elektrische und elektronische Geräte entsorgt werden. Entfernen Sie nicht die Symbole / Aufkleber am Gerät.

- i** Die in dieser Bedienungsanleitung enthaltenen Abbildungen können in einigen Details von dem tatsächlichen Design Ihres Gerätes abweichen. Folgen Sie in einem solchen Fall dennoch den beschriebenen Sachverhalten. Lieferung ohne Inhalt.
- i** Der Hersteller behält sich das Recht vor, solche Änderungen vorzunehmen, die keinen Einfluss auf die Funktionsweise des Gerätes haben.
- i** Entsorgen Sie das Verpackungsmaterial entsprechend den örtlichen Vorschriften Ihres Wohnorts.
- i** Das von Ihnen gekaufte Gerät wurde möglicherweise inzwischen verbessert und weist somit vielleicht Unterschiede zur Bedienungsanleitung auf. Dennoch sind die Funktionen und Betriebsbedingungen identisch, sodass Sie die Bedienungsanleitung im vollen Umfang nutzen können.
- i** Technische Änderungen bzw. Druckfehler bleiben vorbehalten.

EG - KONFORMITÄTSERKLÄRUNG

- ★ Die in dieser Bedienungsanleitung beschriebenen Produkte entsprechen sämtlichen harmonisierten Anforderungen.
- ★ Die relevanten Unterlagen können durch die zuständigen Behörden über den Produktverkäufer angefordert werden.

1. Sicherheitshinweise

LESEN SIE VOR DER ERSTEN BENUTZUNG DES GERÄTES DIE GESAMTEN SICHERHEITSHINWEISE UND SICHERHEITSANWEISUNGEN GRÜNDLICH DURCH.

Die darin enthaltenen Informationen dienen dem Schutz Ihrer Gesundheit. Die Nichtbeachtung der Sicherheitshinweise kann zu schweren Beeinträchtigungen Ihrer Gesundheit und im schlimmsten Fall zum Tod führen.

- i** Bewahren Sie diese Bedienungsanleitung so auf, dass sie bei Bedarf jederzeit griffbereit ist. Befolgen Sie sorgfältig alle Hinweise, um Unfälle oder eine Beschädigung des Gerätes zu vermeiden.
- i** Prüfen Sie auf jeden Fall auch das technische Umfeld des Gerätes! Sind alle Kabel oder Leitungen, die zu ihrem Gerät führen, in Ordnung? Oder sind sie veraltet und halten der Geräteleistung nicht mehr Stand? Daher muss durch **eine qualifizierte Fachkraft (Elektrotechniker/-in)** eine Überprüfung bereits vorhandener wie auch neuer Anschlüsse erfolgen. Sämtliche Arbeiten, die zum Anschluss des Gerätes an die Stromversorgung notwendig sind, dürfen nur von **einer qualifizierten Fachkraft (Elektrotechniker/-in)** durchgeführt werden.
- i** Das Gerät ist ausschließlich zur privaten Nutzung bestimmt sowie zur Nutzung (1) in Personalküchen von Geschäften, Büros und ähnlichen Arbeitsumgebungen; (2) durch Gäste von Beherbergungsbetrieben wie Hotels, Motels, B&B; (3) beim Catering oder ähnlichen nicht-wiederverkaufenden Anwendern.
- i** Das Gerät ist ausschließlich zum Kühlen von Lebensmitteln bestimmt.
- i** Das Gerät ist ausschließlich zum Betrieb innerhalb geschlossener Räume bestimmt.
- i** Dieses Gerät darf nicht für gewerbliche Zwecke, beim Camping und in öffentlichen Verkehrsmitteln betrieben werden.
- i** Betreiben Sie das Gerät ausschließlich im Sinne seiner bestimmungsgemäßen Verwendung.
- i** Erlauben Sie niemandem, der mit der Bedienungsanleitung nicht vertraut ist, das Gerät zu benutzen.
- i** Dieses Gerät kann von **Kindern** ab 8 Jahren und darüber sowie von Personen mit verringerten physischen, sensorischen oder mentalen Fähigkeiten oder Mangel an Erfahrung und Wissen benutzt werden, wenn sie beaufsichtigt oder bezüglich des sicheren Gebrauchs des Gerätes unterwiesen wurden und die daraus resultierenden Gefahren verstehen. Kinder zwischen 3 und 8 Jahren dürfen Kühlgeräte be- und entladen. **Kinder** dürfen nicht mit dem Gerät spielen. Reinigung und **Benutzer-Wartung** dürfen nicht von **Kindern** ohne Beaufsichtigung durchgeführt werden.

DIESE BEDIENUNGSANLEITUNG MUSS FÜR JEDE PERSON, WELCHE DAS GERÄT BETREIBT, STETS ZUGÄNGLICH SEIN; VERGEWISSERN SIE SICH, DASS DIE BEDIENUNGSANLEITUNG VOR DEM BETRIEB DES GERÄTES GELESEN UND VERSTANDEN WURDE.

1.1 Signalwörter

⚠ GEFAHR! verweist auf eine Gefahrensituation, die, wenn sie nicht abgewendet wird, eine unmittelbare Gefährdung für Leben und Gesundheit zur Folge hat.

⚠ WARNUNG! verweist auf eine Gefahrensituation, die, wenn sie nicht abgewendet wird, eine mögliche bevorstehende Gefährdung für Leben und Gesundheit zur Folge hat.

⚠ VORSICHT! verweist auf eine Gefahrensituation, die, wenn sie nicht abgewendet wird, zu mittelschweren oder kleineren Verletzungen führen kann.

HINWEIS! verweist auf eine Gefahrensituation, die, wenn sie nicht abgewendet wird, eine mögliche Beschädigung des Gerätes zur Folge hat.

1.2 Sicherheitsanweisungen

⚠ GEFAHR!

Zur Verringerung der Stromschlaggefahr:

1. Eine Nichtbeachtung der Anweisungen in dieser Bedienungsanleitung gefährdet das Leben und die Gesundheit des Gerätebetreibers und/oder kann das Gerät beschädigen.
2. Schließen Sie das Gerät **keinesfalls** an die Stromversorgung an, wenn das Gerät, das Netzkabel oder der Netzstecker sichtbare Beschädigungen aufweisen.
3. Die Stromspannung und die Leistungsfrequenz der Stromversorgung **muss** den auf dem Typenschild angegebenen Werten entsprechen.
4. Verändern Sie **niemals** den mit dem Gerät mitgelieferten Netzstecker. Falls dieser nicht für Ihre Netzsteckdose geeignet sein sollte, lassen Sie die Netzsteckdose **immer** von einer qualifizierten Fachkraft (Elektrotechniker/-in) ersetzen (**Keine Garantieleistung**).

5. Versuchen Sie niemals selbst, das Gerät zu reparieren. Falls Ihr Gerät nicht ordnungsgemäß funktioniert, kontaktieren Sie den Kundendienst oder das Geschäft, in dem Sie das Gerät erworben haben.¹ Lassen Sie nur Original-Ersatzteile einbauen.
6. Achten Sie darauf, dass sich das Netzanschlusskabel nicht unter dem Gerät befindet oder durch das Bewegen des Gerätes beschädigt wird.
7. Wenn das Netzanschlusskabel beschädigt ist, darf es ausschließlich vom Hersteller oder einem vom Hersteller autorisierten Kundendienst oder einer qualifizierten Fachkraft (Elektrotechniker/-in) ausgetauscht werden.
8. Benutzen Sie zum Ziehen des Netzsteckers **niemals** das Netzanschlusskabel. Ziehen Sie immer am Netzstecker selbst, um das Gerät von der Stromversorgung zu trennen. **STROMSCHLAGEFAHR!**
9. Berühren Sie den Netzanschlusstecker, den Netzschalter oder andere elektrische Komponenten **niemals** mit nassen oder feuchten Händen. **STROMSCHLAGEFAHR!**

 **WARNUNG!**

Zur Verringerung der Verbrennungsgefahr, Stromschlaggefahr, Feuergefahr oder von Personenschäden:

1. Ihr Gerät wird mit dem umweltfreundlichen Kältemittel R600a betrieben. **Das Kältemittel R600a ist brennbar.** Deshalb ist es **unbedingt** erforderlich, dass keine Systemteile des Kühlkreislaufs während des Betriebs oder Transports des Gerätes beschädigt werden.
2. Sollte ein Systemteil Beschädigungen aufweisen, darf sich das Gerät **auf keinen Fall** in der Nähe von Feuer, offenem Licht und Funkenbildungen befinden. Nehmen Sie in einem solchen Fall sofort Kontakt zu Ihrem Kundendienst oder dem Geschäft auf, in dem Sie das Gerät erworben haben.²
3. **Falls es im Aufstellungsraum zum Austritt eines brennbaren Gases kommen sollte:**
 - a) Öffnen Sie alle Fenster zur Belüftung.
 - b) Ziehen Sie **nicht** den Stecker aus der Steckdose und benutzen Sie **nicht** die Bedienelemente des Gerätes.
 - c) Berühren Sie **nicht** das Gerät, bis sämtliches Gas abgezogen ist.

¹ Abhängig vom Modell: s. Seite « SERVICE INFORMATION » am Ende dieser Bedienungsanleitung.

² Abhängig vom Modell: s. Seite « SERVICE INFORMATION » am Ende dieser Bedienungsanleitung.

- d) Bei Missachtung dieser Anweisungen können Funken entstehen, die das Gas entflammen.
4. Halten Sie alle Teile des Gerätes fern von Feuer und sonstigen Zündquellen, wenn Sie das Gerät entsorgen oder außer Betrieb nehmen.
 5. Installieren Sie das Gerät nicht in der Nähe flüchtiger oder brennbarer Materialien wie z.B. Gas, Benzin, Alkohol, Farben oder Lacke oder in Räumen mit schlechter Belüftung (z.B. Garage).
 6. **EXPLOSIONSGEFAHR!** Lagern Sie keine explosiven Stoffe oder Sprühdosen mit brennbaren Treibmitteln in dem Gerät, da ansonsten zündfähige Gemische zur Explosion gebracht werden können.
 7. Achten Sie beim Entpacken unbedingt darauf, dass die Bestandteile der Verpackung (Polyethylen­tüten, Polystyrenstücke) nicht in die Reichweite von Kindern und Tieren gelangen. **ERSTICKUNGSGEFAHR! VERLETZUNGSGEFAHR!**
 8. Beachten Sie immer die Angaben für eine ordnungsgemäße Belüftung des Gerätes.
 9. Das Gerät darf ausschließlich an ein geeignetes Trinkwasserversorgungssystem angeschlossen werden.
 10. Der Anschluss des Gerätes an die Trinkwasserversorgung **muss** von einer qualifizierten Fachkraft (Techniker/in) durchgeführt werden.
 11. Fassen Sie niemals mit Ihren Händen in die Eisabgabeöffnung; dieses kann zu ernsthaften Verletzungen führen. **VERLETZUNGSGEFAHR!**
 12. Berühren Sie niemals die Klingen im Inneren des Eiswürfelbereiters. **VERLETZUNGSGEFAHR!**
 13. Falls sich die Eiswürfel verfärben sollten, verwenden Sie diese keinesfalls sondern entsorgen Sie sie. Verwenden Sie den Eiswürfelbereiter nicht mehr und kontaktieren Sie bitte den Kundendienst oder das Geschäft in dem Sie das Gerät erworben haben.³
 14. Schließen Sie das Gerät nicht an die Stromversorgung an, bevor Sie alle Verpackungsbestandteile und Transportsicherungen vollständig entfernt haben.
 15. Betreiben Sie das Gerät nur mit 220~240V/50Hz/AC. Alle Netzanschlussleitungen, die Beschädigungen aufweisen, müssen von einer qualifizierten Fachkraft (Elektrotechniker/-in) ausgewechselt werden.
 16. Verwenden Sie zum Anschluss des Gerätes an die Stromversorgung keine Steckdosenleisten, Mehrfachsteckdosen oder Verlängerungskabel.

³ Abhängig vom Modell: s. Seite « SERVICE INFORMATION » am Ende dieser Bedienungsanleitung.

17. Stellen Sie **niemals** tragbare Mehrfachsteckdosen oder tragbare Netzteile hinter das Gerät. BRANDGEFAHR!
18. Schließen Sie das Gerät nicht an elektronische Energiesparstecker (z.B. Sava Plug) und an Wechselrichter, die Gleichstrom in Wechselstrom umwandeln, an (z.B. Solaranlagen, Schiffsstromnetze).
19. Sie benötigen eine dem Netzstecker entsprechende ordnungsgemäß geerdete und ausschließlich dem Gerät zugewiesene Sicherheitssteckdose. Anderenfalls kann es zu gefährlichen Unfällen oder einer Beschädigung des Gerätes kommen. Das Gerät muss ordnungsgemäß geerdet sein.
20. Achten Sie darauf, dass sich das Netzanschlusskabel nicht unter dem Gerät befindet oder durch das Bewegen des Gerätes beschädigt wird.
21. Die technischen Daten Ihrer elektrischen Versorgung müssen den auf dem Typenschild angegebenen Werten entsprechen.
22. Ihr Hausstrom muss mit einem Sicherungsautomaten zur Notabschaltung des Gerätes ausgestattet sein.
23. Nehmen Sie keine Veränderungen an dem Gerät vor.
24. Schalten Sie vor dem Aufbau und Anschluss des Gerätes unbedingt den Strom ab. GEFAHR EINES TÖDLICHEN STROMSCHLAGS!
25. Trennen Sie das Gerät vor allen Wartungs- und Reinigungsarbeiten von der Stromversorgung. STROMSCHLAGEGEFAHR!
26. Entfernen Sie **regelmäßig** eventuelle Staubanhaftungen am Netzanschlusstecker, an der Sicherheitssteckdose und an allen Steckverbindungen. BRANDGEFAHR!
27. Halten Sie das Netzanschlusskabel von erwärmten Flächen fern.
28. Der Netzstecker und die Steckdose müssen nach der Installation immer zugänglich sein.
29. Benutzen Sie keine elektrischen Geräte im Inneren des Gerätes, es sei denn, diese werden vom Hersteller Ihres Kühlgerätes empfohlen.
30. Stellen Sie keine Wärme abstrahlenden elektrischen Geräte auf Ihr Gerät.
31. Stellen Sie das Gerät nicht an einem Ort auf, an dem es mit Wasser / Regen in Kontakt kommt, damit die Isolierungen der Elektrik keinen Schaden nehmen.
32. Stellen Sie keinen Wasserkocher und keine Vasen auf das Gerät. Die Isolierung der Elektrik Ihres Gerätes kann ansonsten durch verschüttetes oder überkochendes Wasser nachhaltig beschädigt werden.

33. Benutzen Sie kein Dampfreinigungsgerät, um Ihr Gerät abzutauen oder zu reinigen. Der Dampf kann in Kontakt mit elektrischen Teilen kommen und so einen Kurzschluss auslösen. **STROMSCHLAGGEFAHR!**
34. Benutzen Sie niemals mechanische Gegenstände, ein Messer oder andere scharfe Gegenstände, um Eisablagerungen zu entfernen. Durch dadurch resultierende Beschädigungen des Innenraums droht **STROMSCHLAGGEFAHR!**
35. Essen Sie keine Lebensmittel, die noch gefroren sind und geben Sie Kindern kein Eis direkt aus dem Gefrierbereich. Durch die Kälte kann es zu Verletzungen im Mundbereich kommen.
36. Das Berühren von Gefriergut, Eis und Metallteilen im Inneren des Gefrierbereichs kann an der Haut verbrennungsähnliche Symptome hervorrufen.
37. Kinder dürfen niemals mit dem Gerät spielen.
38. **Achten Sie auch bei einer zeitweiligen Außerbetriebnahme des Gerätes darauf, dass keine Kinder in das Innere des Gerätes gelangen können.** Beachten Sie die dafür relevanten Sicherheitshinweise 1. und 4. unter AUßERBETRIEBNAHME, endgültige.
39. Beachten Sie **unbedingt** die Anweisungen im Kapitel INSTALLATION.

⚠ VORSICHT!

1. An der Rückseite des Gerätes befinden sich der Kondensator und der Kompressor. Diese Bestandteile können während der normalen Benutzung des Gerätes eine hohe Temperatur erreichen. Schließen Sie das Gerät entsprechend der in dieser Bedienungsanleitung aufgeführten Anweisungen an. Eine unzureichende Belüftung beeinträchtigt den ordnungsgemäßen Betrieb des Gerätes und beschädigt das Gerät. Decken Sie die Ventilationsöffnungen niemals ab.
2. Lagern Sie **niemals** Getränke in Flaschen oder Dosen (**weder mit noch ohne Kohlensäure**) im Gefrierbereich des Gerätes, da diese explodieren könnten.
3. Berühren Sie die stark gekühlten Oberflächen des Gerätes nicht mit nassen oder feuchten Händen, da ansonsten Ihre Haut an den Oberflächen festkleben kann.
4. Verstauen Sie Lebensmittel- und / oder Aufbewahrungsbehälter, insbesondere Behälter aus Metall, niemals mit feuchten oder nassen Händen im Gefrierbereich. Achten Sie darauf, dass Ihre Hände immer trocken sind. **GEFAHR EINES ERFRIERUNGSSCHADENS!**

HINWEIS!

1. Lagern Sie kein Trockeneis in dem Gerät.
2. 1- (*), 2- (**), und 3-Sterne (***) Gefrierbereiche **eignen sich nicht für das Einfrieren frischer Lebensmittel** (siehe auch Kapitel BEDEUTUNG DER *-KENNZEICHNUNG VON GEFRIERBEREICHEN).
3. Wenn Sie das Gerät bewegen, halten Sie es immer am unteren Ende fest und heben Sie es vorsichtig an. Halten Sie das Gerät dabei aufrecht.
4. Wenn Sie das Gerät auf den Rollen (Ausstattung abhängig vom Modell) bewegen, führen Sie nur Bewegungen nach vorne oder nach hinten aus. Die Rollen sind nicht schwenkbar und lassen somit keine Bewegungen zur Seite zu. Bewegungen zur Seite können das Gerät und den Fußboden ernsthaft beschädigen.
5. Kippen Sie das Gerät nicht über einen Winkel von 45° hinaus.
6. Falls das Gerät in einer horizontalen Position transportiert wird, kann Öl aus dem Kompressor in den Kühlkreislauf gelangen.
7. Lassen Sie das Gerät für mindestens **4 - 6 Stunden** aufrecht stehen, bevor Sie es an die Stromversorgung anschließen, damit das Öl in den Kompressor zurückfließen kann.
8. Wenn Sie das Gerät zum ersten Mal benutzen oder es längere Zeit von der Stromversorgung getrennt war, lassen Sie es für ca. 3 - 4 Stunden auf mittlerer Temperaturstufe kühlen, **bevor** Sie darin frische oder gefrorene Lebensmittel verstauen. Wenn Sie Lebensmittel einlagern **bevor** das Gerät seine normale Betriebstemperatur erreicht hat, können diese Lebensmittel auftauen und / oder verderben.
9. Benutzen Sie niemals die Tür selbst zum Transport des Gerätes, da Sie dadurch die Scharniere beschädigen.
10. Das Gerät muss von mindestens **zwei Personen** transportiert und angeschlossen werden.
11. Merken Sie sich die Positionen aller Teile des Gerätes, wenn Sie es auspacken, für den Fall, es noch einmal einpacken und transportieren zu müssen.
12. Benutzen Sie das Gerät nicht, bevor alle dazugehörigen Teile sich ordnungsgemäß an ihren dafür vorgesehenen Stellen befinden.
13. Benutzen Sie den Boden, die Schubladen, die Türen etc. des Gerätes niemals als Standfläche oder Stütze.
14. Schließen Sie niemals die Türen des Gerätes, wenn Regale oder Schubfächer ausgezogen sind; andernfalls können Sie die Regale / Schubfächer sowie das Gerät beschädigen.
15. Stellen oder legen Sie keine heißen Flüssigkeiten und heißen

- Lebensmittel in das Gerät.
16. Stellen oder stecken Sie niemals irgendwelche Objekte etc. in die Eis-/Wasserausgabeöffnung des Eiswürfelbereiters, da dieses zu Schäden am Gerät führen kann.
 17. Die Belüftungsöffnungen des Gerätes oder dessen Einbauvorrichtung (falls Ihr Gerät für einen Einbau geeignet ist) müssen immer frei und unbedeckt sein.
 18. Legen Sie Lebensmittel nicht direkt gegen den Luftauslass an der Rückwand innen im Gerät.
 19. Überfüllen Sie die Regale / Schubfächer / Türablagen nicht, da diese sonst nachhaltig beschädigt werden können.
 20. Reinigen Sie das Gerät **mindestens** einmal im Monat (s. Kapitel REINIGUNG UND PFLEGE).
 21. Das Typenschild darf **niemals** unleserlich gemacht oder gar entfernt werden! **Falls das Typenschild unleserlich gemacht oder entfernt wurde, entfällt jeglicher Garantieanspruch!**

LESEN SIE DIESE ANLEITUNG GRÜNDLICH DURCH UND
BEWAHREN SIE DIESE SICHER AUF.

★ Bei Nichtbeachtung dieser Anweisungen wird keinerlei Haftung für Personen- oder Materialschäden übernommen.

2. Klimaklassen

Welcher **KLIMAKLASSE** Ihr Gerät unterliegt, entnehmen Sie bitte dem Kapitel **TECHNISCHE DATEN**. Die Angaben dort gewähren einen zuverlässigen Betrieb Ihres Gerätes entsprechend der Angaben der folgenden Tabelle.

KLIMAKLASSE	UMGEBUNGSTEMPERATUR	
SN	+10 ⁰ →+32 ⁰ C	z.B. ungeheizter Keller
N	+16 ⁰ →+32 ⁰ C	Wohntemperaturbereich
ST	+16 ⁰ →+38 ⁰ C	Wohntemperaturbereich
T	+16 ⁰ →+43 ⁰ C	Wohntemperaturbereich

3. Installation

- i** Alle Abmessungen in diesen Kapiteln sind in **Millimetern** angegeben.
- i** Die benötigten Abmessungen für eine ordnungsgemäße Belüftung des Gerätes finden Sie in Kapitel 3.2.2 BELÜFTUNG.

3.1 Entpacken und Wahl des Standortes

⚠️ WARNUNG! Achten Sie beim Entpacken unbedingt darauf, dass die Bestandteile der Verpackung (Polyethylen tüten, Polystyrenstücke) nicht in die Reichweite von Kindern und Tieren gelangen. **ERSTICKUNGSGEFAHR! VERLETZUNGSGEFAHR!**

1. Packen Sie das Gerät vorsichtig aus. Beachten Sie **unbedingt** die Hinweise zur Entsorgung der Verpackung und des Gerätes im Kapitel ENTSORGUNG.
2. Entfernen Sie die gesamte Verpackung.
3. Das Zubehör des Gerätes ist möglicherweise für den Transport mit Transportsicherungen (Klebeband) geschützt. Entfernen Sie diese komplett. Benutzen Sie keine aggressiven Reinigungsmittel, um Reste der Transportsicherungen zu entfernen.
4. Bauen Sie das Gerät an einer geeigneten Stelle mit einem angemessenen Abstand zu extremen Hitze- oder Kältequellen auf.
5. Wenn das Aufstellen neben einer Wärmequelle unvermeidbar ist, verwenden Sie eine geeignete Isolierplatte oder halten Sie folgende **Mindestabstände** zur Wärmequelle ein:

Zu anderen Kühlgeräten:	mindestens 20 mm
Zu Elektroherden:	mindestens 30 mm
Zu Heizkörpern oder Öfen:	mindestens 300 mm

6. Wählen Sie für den Aufbau einen trockenen und gut belüfteten Raum.
7. Schützen Sie das Gerät vor direkter Sonneneinstrahlung.
8. Die Tür(en) muss / müssen sich komplett und ungehindert öffnen lassen.
9. Stellen Sie das Gerät auf einem geraden, trockenen und festen Untergrund auf. Kontrollieren Sie mit einer Wasserwaage den ordnungsgemäßen Aufbau.
10. Überprüfen Sie vor dem Anschluss des Gerätes, ob das Netzanschlusskabel oder das Gerät selbst keine Beschädigungen aufweisen.
11. Das Gerät muss ordnungsgemäß mit der Stromversorgung verbunden sein.
12. Das Typenschild befindet sich im Gerät oder außen an der Rückwand.

3.2 Raumbedarf und Belüftung

i Beachten Sie die Angaben für eine ordnungsgemäße Belüftung des Gerätes.

3.2.1 Raumbedarf

RAUMBEDARF DES GERÄTES BEI GESCHLOSSENEN TÜREN:

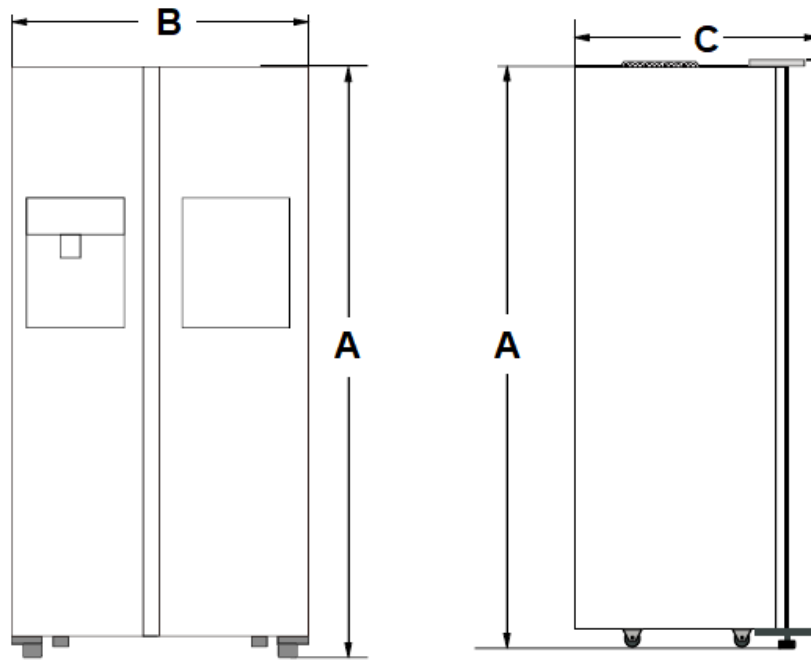

A = HÖHE / B = BREITE / C = TIEFE

A	B	C
1780 mm	911 mm	706 mm

RAUMBEDARF DES GERÄTES BEI GEÖFFNETEN TÜREN:

- i** Beachten Sie bitte den zusätzlichen vorderen und seitlichen Platzbedarf der geöffneten Tür(en) entsprechend des Türöffnungswinkels Ihres Gerätes (s. Abb. unten).

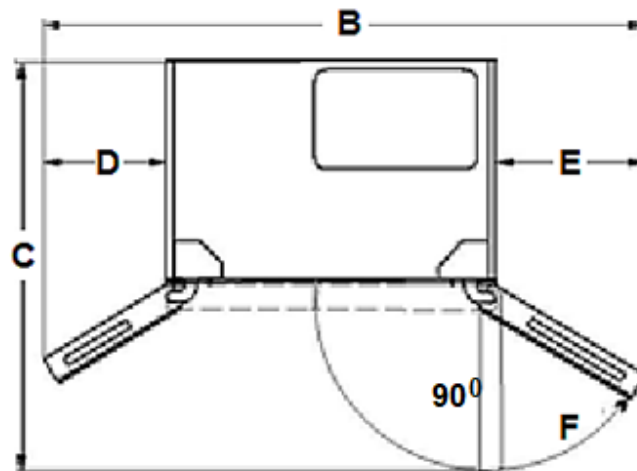

B = BREITE / C = TIEFE / D UND E = SEITLICHER PLATZBEDARF

B	C	D	E
mind. 1654 mm	mind. 1165 mm	mind. 319 mm	mind. 424 mm
F		TÜRÖFFNUNGSWINKEL mind. 149°	

3.2.2 Belüftung

- i** Achten Sie auf eine ordnungsgemäße Belüftung des Gerätes.

MINDESTABSTÄNDE FÜR EINE ORDNUNGSGEMÄßE BELÜFTUNG:

Rückseite ↔ Wand	mind. 20 mm
Beide Seiten ↔ Möbelstück / Wand	mind. 20 mm
Kopffreiheit	mind. 100 mm

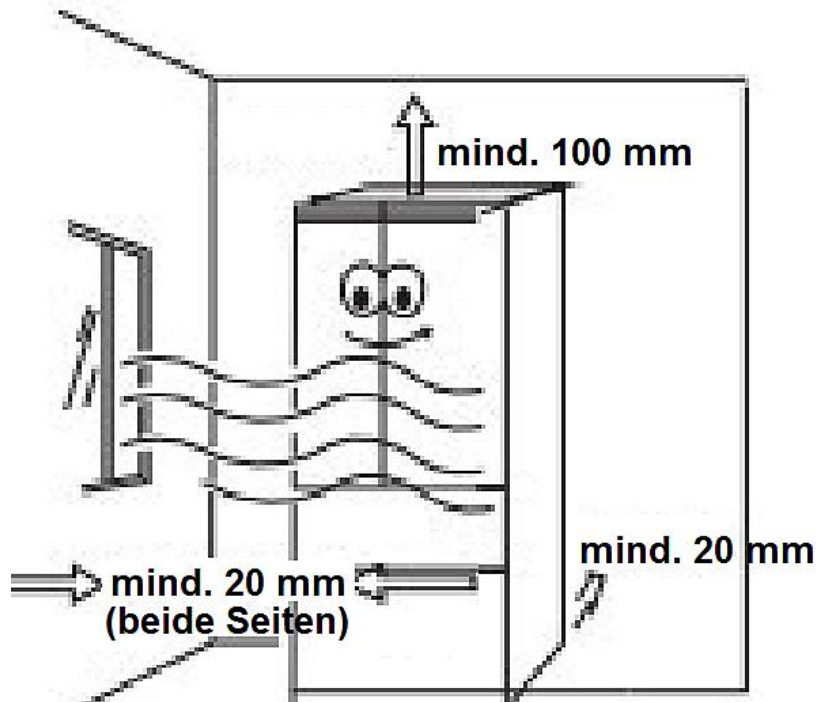

RAUMBEDARF DES GERÄTES INKL. DER MINDESTABSTÄNDE FÜR EINE ORDNUNGSGEMÄßE BELÜFTUNG BEI GESCHLOSSENEN TÜREN:

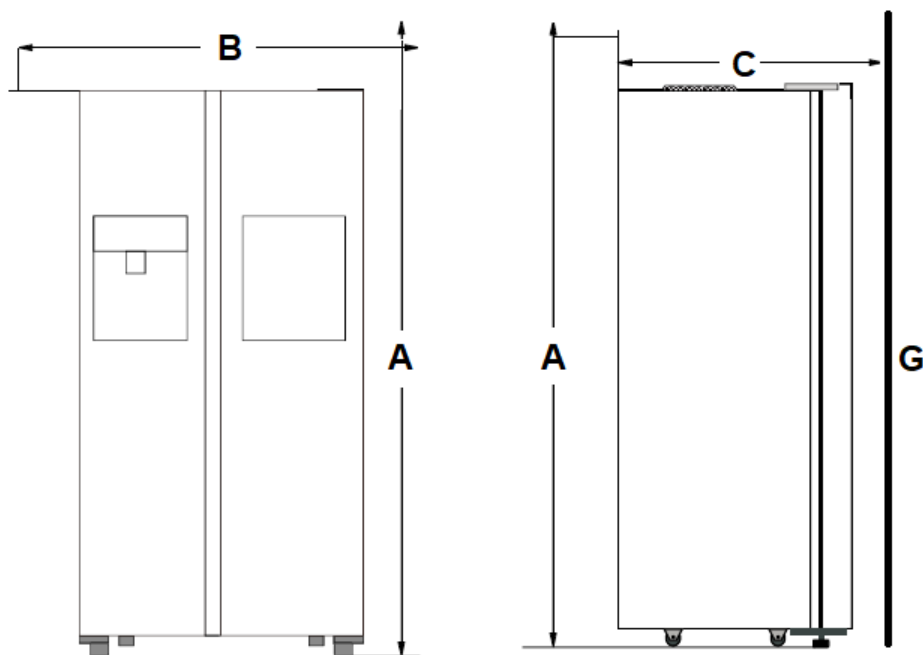

A = HÖHE / B = BREITE / C = TIEFE

A	B	C	G
mind. 1880 mm	mind. 951 mm	mind. 726 mm	Wand

**RAUMBEDARF DES GERÄTES INKL. DER MINDESTABSTÄNDE FÜR EINE
ORDNUNGSGEMÄßE BELÜFTUNG BEI GEÖFFNETEN TÜREN:**

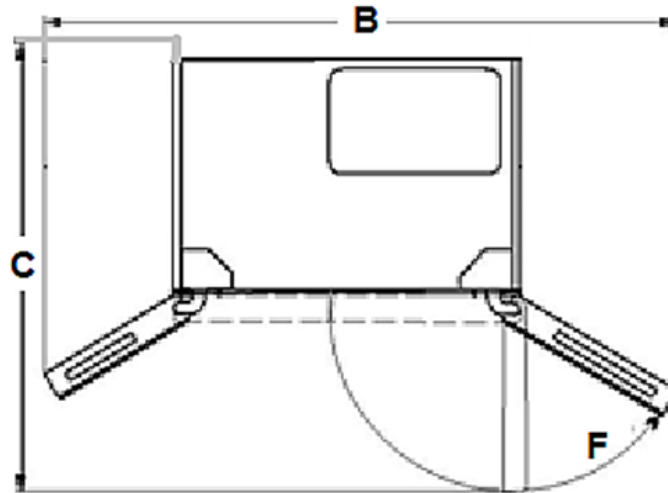

B = BREITE / C = TIEFE

B	C	HÖHE
mind. 1694 mm	mind. 1185 mm	mind. 1880 mm
F	TÜRÖFFNUNGSWINKEL mind. 149°	

i Beachten Sie bitte den zusätzlichen vorderen und seitlichen Platzbedarf der geöffneten Tür(en) entsprechend des Türöffnungswinkels Ihres Gerätes.

Um eine optimale Effizienz des Gerätes zu ermöglichen, empfiehlt der Hersteller folgende Mindestabstände:

Rückseite ↔ Wand	mind. 100 mm
Beide Seiten ↔ Möbelstück / Wand	mind. 100 mm
Kopffreiheit	mind. 300 mm

i Diese Angaben können unterschritten werden, jedoch kann sich der Stromverbrauch dadurch erhöhen.

3.3 Gerät ausrichten

- ❖ Verwenden Sie zur ordnungsgemäßen Ausrichtung des Gerätes und zur Gewährleistung der Luftzirkulation in den unteren Bereichen die verstellbaren Standfüße. Sie können die Standfüße mittels eines geeigneten Schraubenschlüssels einstellen.



Abb. ähnlich: Abb. dient ausschließlich als Beispiel.

STANDFÜßE IM UHRZEIGERSINN DREHEN (rechtsherum)	➤ das Gerät wird angehoben
STANDFÜßE ENTGEGEN DES UHRZEIGERSINNS DREHEN (linksherum)	➤ das Gerät wird abgesenkt

- i** Für den ordnungsgemäßen Betrieb, **muss** sich das Gerät in einer **stabilen und ebenen Position** befinden. Damit das Gerät nicht wackelt **müssen** die 2 vorderen Standfüße **und** die 2 hinteren Rollen⁴ fest auf dem Boden stehen. Justieren Sie die Standfüße dementsprechend. Der feste Kontakt der Standfüße und der Rollen mit dem Boden stellt außerdem sicher, dass das Gerät nicht vibrieren, unbeabsichtigt wegrollen oder sich bewegen kann.
- i** Wenn Sie das Gerät bewegen wollen, drehen Sie die Füße komplett ein, damit sich das Gerät frei auf den Rollen⁵ bewegen lässt. Richten Sie das Gerät anschließend wieder ordnungsgemäß aus.

HINWEIS! Die Rollen (Ausstattung abhängig vom Modell) sind keine Schwenkrollen und können daher nur für Vor- und Rückwärtsbewegungen verwendet werden. Durch Bewegungen zur Seite können ihr Fußboden und die Rollen beschädigt werden.

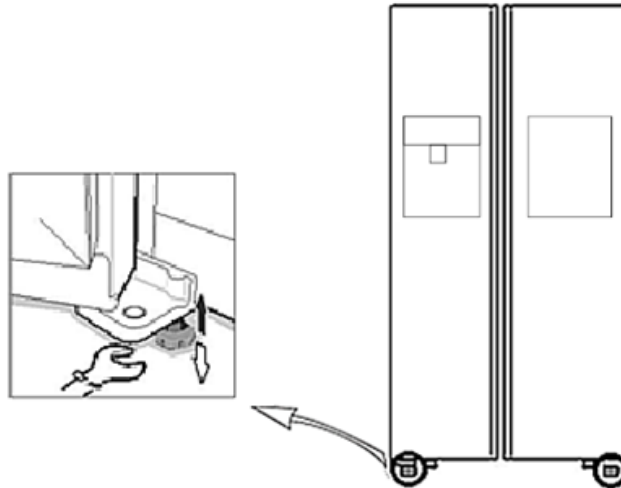
⁴ Ausstattung abhängig vom Modell.

⁵ Ausstattung abhängig vom Modell.

3.4 Anschluss des Gerätes an die Trinkwasserversorgung

i Der Anschluss des Gerätes an die Trinkwasserversorgung liegt in der Verantwortung des Kunden. Falls die Hilfe des Herstellers zur Korrektur von Fehlern, die auf Grund eines unsachgemäßen Anschlusses entstanden sind, benötigt wird, ist eine solche Hilfeleistung nicht durch die Garantie abgedeckt. Ein unsachgemäßer Anschluss kann zu Verletzungen von Personen oder Tieren bzw. zu einer Beschädigung Ihres Eigentums führen. Der Hersteller kann für solche Verletzungen bzw. Schäden **nicht** verantwortlich gemacht werden.

⚠️ WARNUNG! Das Gerät darf ausschließlich an ein geeignetes Trinkwasserversorgungssystem angeschlossen werden.

⚠️ WARNUNG! Der Anschluss des Gerätes an die Trinkwasserversorgung **muss** von einer qualifizierten Fachkraft (Techniker/in) durchgeführt werden.

⚠️ WARNUNG! Jegliche Schäden, die durch ein nicht ordnungsgemäß an die Trinkwasserversorgung angeschlossenenes Gerät entstehen, unterliegen **nicht** der Garantie.

HINWEISE FÜR DIE QUALIFIZIERTE FACHKRAFT (TECHNIKER/IN)

- i** Das Gerät darf ausschließlich an ein geeignetes Trinkwasserversorgungssystem angeschlossen werden.
- i** Achten Sie darauf, dass für die Armatur des Wasseranschlusses ausreichend Platz vorgesehen ist.
- i** Das Gerät muss an dem Kaltwasseranschluss der Trinkwasserversorgung angeschlossen werden.
- i** Achten Sie darauf, dass der Wasserdruck im ordnungsgemäßen Bereich liegt (s. folgende Tabelle)!

MINIMALER WASSERDRUCK	MAXIMALER WASSERDRUCK
1,4 bar	6,9 bar

4. Bedienung

⚠️ WARNUNG! Um das Gerät von der Stromversorgung zu trennen, müssen Sie den Netzstecker aus der Netzsteckdose ziehen oder eine Abschaltvorrichtung verwenden.

4.1 Vor der ersten Benutzung

⚠️ WARNUNG! Achten Sie beim Entpacken unbedingt darauf, dass die Bestandteile der Verpackung (Polyethylen tüten, Polystyrenstücke) nicht in die Reichweite von Kindern und Tieren gelangen. **ERSTICKUNGSGEFAHR! VERLETZUNGSGEFAHR!**

HINWEIS! Lassen Sie das Gerät für **mindestens 4 - 6 Stunden** aufrecht stehen, **bevor** Sie es an die Stromversorgung anschließen, damit das Öl in den Kompressor zurückfließen kann.

HINWEIS! Wenn Sie das Gerät zum ersten Mal benutzen oder es längere Zeit von der Stromversorgung getrennt war, lassen Sie es für ca. 3 - 4 Stunden auf mittlerer Temperaturstufe (s. Kapitel 4.5 TEMPERATUREINSTELLUNGEN) kühlen, **bevor** Sie darin frische oder gefrorene Lebensmittel verstauen. Wenn Sie Lebensmittel einlagern **bevor** das Gerät seine normale Betriebstemperatur erreicht hat, können diese Lebensmittel auftauen und / oder verderben.

HINWEIS! Beachten Sie **unbedingt** auch die Instruktionen bezüglich der Erstnutzung des Eiswürfelbereiter und Eis-/Wasserspender; s. Kapitel 4.9.1 VOR DER ERSTEN BENUTZUNG.

1. Entfernen Sie vor der ersten Benutzung alle Verpackungsmaterialien.
2. Stellen Sie die Standfüße ein und reinigen Sie das Innere und Äußere des Gerätes (s.a. Kapitel REINIGUNG UND PFLEGE).
3. Starten Sie das Gerät nicht direkt nach dessen Installation, sondern warten Sie 4 - 6 Stunden, um den ordnungsgemäßen Betrieb zu gewährleisten.
4. Anschluss an die Trinkwasserversorgung; s. Kapitel 3.4 ANSCHLUSS DES GERÄTES AN DIE TRINKWASSERVERSORGUNG.
5. Die Einstellung der Temperaturen für den Kühl- und Gefrierbereich können manuell vorgenommen werden. Drücken Sie dazu auf die entsprechenden Tasten für die Temperatureinstellung, bis der gewünschte Wert angezeigt wird; s. Kapitel 4.5 TEMPERATUREINSTELLUNGEN.
6. Wenn der Betrieb des Gerätes unterbrochen wurde, **warten Sie mind. 5 Minuten**, bevor Sie es neu starten.

7. Nach einer Veränderung der Temperatureinstellungen oder wenn Sie neue Lebensmittel in das Gerät geben, benötigt das Gerät einige Zeit, um die Kühltemperaturen anzugleichen. Die Länge dieser Zeitspanne hängt vom Umfang der Einstellungsänderung, der Umgebungstemperatur, der Häufigkeit des Öffnens der Türen sowie der Menge der Lebensmittel ab. Diese Faktoren sollten bei der Temperatureinstellung des Kühl- und Gefrierbereichs berücksichtigt werden.
8. Betreiben Sie das Gerät entsprechend der im Folgendem beschriebenen Anweisungen über die Steuerung der Funktionen und Modi.

4.2 Gerätebeschreibung



Abb. dient ausschließlich als Beispiel. Modifikationen sind möglich.

A	GEFRIERBEREICH
1 // 1a	EIS-/WASSERSPENDER // ISOLATIONSABDECKUNG
2	TÜRABLAGEN
3	EISWÜRFELBEREITER / EISAUFBEWAHRUNGSBEHÄLTER
4	GLASABLAGEN
5	GEFRIERSCHUBLADEN
B	KÜHLBEREICH
6	GLASABLAGEN
7	GEMÜSESCHUBLADEN
8	TÜRABLAGEN
9	HOME BAR
10	WASSERFILTER des Eis-/Wasserspendersystems

4.3 Display, Bedientasten und Anzeigen des Displays

⚠️ WARNUNG Um das Gerät von der Stromversorgung zu trennen, müssen Sie den Netzstecker aus der Netzsteckdose ziehen oder eine Abschaltvorrichtung verwenden.

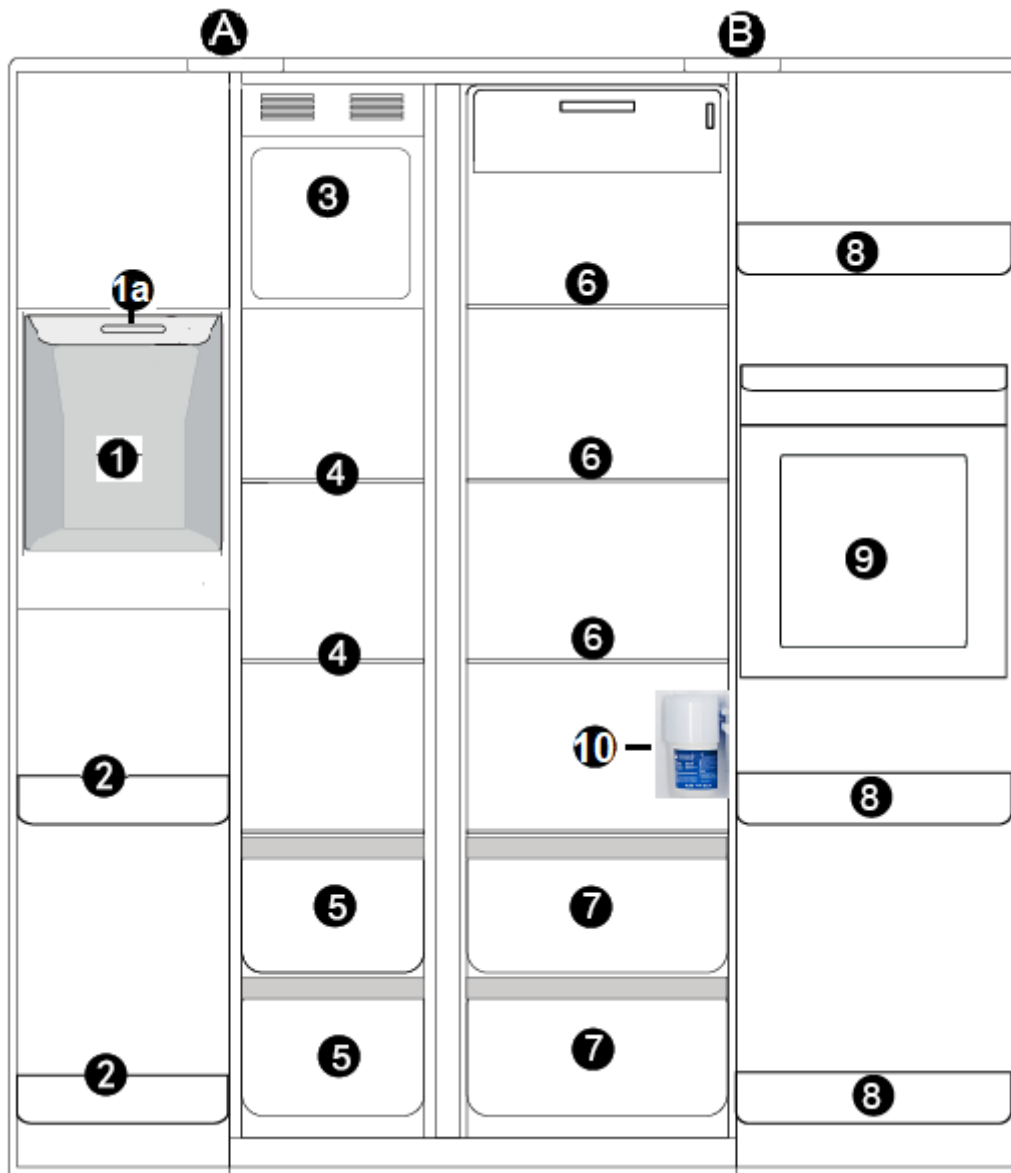
- ❖ Betreiben Sie das Gerät entsprechend der im Folgendem beschriebenen Anweisungen über die Steuerung der Funktionen und Modi.
- ❖ Die **voreingestellten** Temperaturen bei Inbetriebnahme des Gerätes betragen:

KÜHLBEREICH	+ 5 °C
GEFRIERBEREICH	- 18 °C

- ❖ Die Temperaturen für den Kühl- und Gefrierbereich können je nach Bedarf manuell geändert werden (s. Kapitel 4.5 TEMPERATUREINSTELLUNGEN).

DISPLAY

- ❖ Während der normalen Bedienung (Display ist erleuchtet) zeigt das Display die eingestellten Temperaturen des Kühl- **und** Gefrierbereichs an.
- ❖ Das Gerät ist mit einer **AUTOMATISCHEN TASTENSPERRE** ausgestattet. Wenn das Display erleuchtet ist, die Türen geschlossen sind, **und** Sie innerhalb von einigen Sekunden⁶ **keine** Bedientaste drücken, wird die Tastensperre aktiviert. Die Bedientasten sind gesperrt; siehe auch Kapitel 4.4 TASTENSPERRE.

BEDIENTASTEN UND ANZEIGEN DES DISPLAYS



Abb. ähnlich: Modifikationen sind möglich.

BEDIENTASTEN DES DISPLAYS:

A	Taste « FRZ. TEMP » (dt.: GEFRIERBEREICHSTEMPERATUR) ➤ Zur Temperatureinstellung des Gefrierbereichs.
B	Taste « REF. TEMP » (dt.: KÜHLBEREICHSTEMPERATUR) ➤ Zur Temperatureinstellung des Kühlbereichs.
C	Taste « LOCK/UNLOCK » (dt.: SPERREN / ENTSPERREN) ➤ Zur Aktivierung / Deaktivierung der Tastensperre.
D	Taste « ICE ON/OFF » (dt.: EIS EIN / AUS) ➤ Zur Aktivierung / Deaktivierung des Eiswürfelbereiters.

⁶ Anzahl der Sekunden variiert abhängig vom Modell.

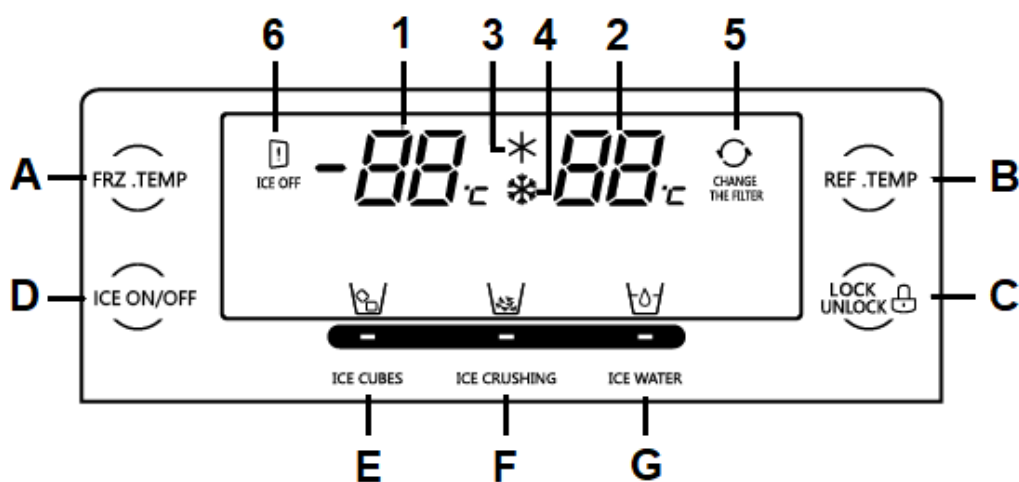
E / F / G	Bedientasten des EIS-/WASSERSPENDERS ; s. Kapitel 4.9.2 VERWENDUNG DES EIS-/WASSERSPENDERS.
ANZEIGEN DES DISPLAYS:	
1	Temperaturanzeige des GEFRIERBEREICHS in °C
2	Temperaturanzeige des KÜHLBEREICHS in °C
3	Betriebsanzeige des SCHNELLKÜHLEN - MODUS
4	Betriebsanzeige des SCHNELLGEFRIEREN - MODUS
5	Warnanzeige « CHANGE THE FILTER »: ➤ dt.: Filter wechseln
6	Warnanzeige « ICE OFF » (dt.: EIS AUS) ➤ Eiswürfelbereiter ist AUSGESCHALTET

4.4 Tastensperre

❖ Ihr Gerät ist mit einer automatischen TASTENSPERRE ausgestattet.

i Die Bedientasten des Displays werden **automatisch** nach jeder Bedienung gesperrt (Sie können die Bedientasten jedoch auch manuell sperren⁷; s. unten). Bevor Sie weitere Einstellungen der Temperaturen oder der Modi vornehmen können, müssen Sie die Bedientasten entsperren.

i Wenn Sie **bei aktivierter TASTENSPERRE** die anderen Bedientasten des Displays drücken, **blinken die Temperaturanzeigen** des Kühl- und Gefrierbereichs. **Dies ist kein Funktionsfehler.** Sie müssen die TASTENSPERRE erst **deaktivieren**, um Einstellungen vornehmen zu können: s.u. "DEAKTIVIERUNG DER TASTENSPERRE".

AUTOMATISCHE AKTIVIERUNG DER TASTENSPERRE

1. Wenn das Display erleuchtet ist, die Türen geschlossen sind, **und** Sie innerhalb von einigen Sekunden⁸ **keine** Bedientaste drücken, wird die **AUTOMATISCHE TASTENSPERRE** aktiviert.
2. Es ertönt ein akustisches Signal⁹.

⁷ Ausstattung abhängig vom Modell.

⁸ Anzahl der Sekunden variiert abhängig vom Modell.

⁹ Ausstattung abhängig vom Modell.

3. Die Bedientasten des Displays sind gesperrt; außer der Taste « LOCK/UNLOCK »

MANUELLE AKTIVIERUNG DER TASTENSPERRE¹⁰

1. Drücken und **halten** Sie die Taste « **LOCK/UNLOCK** » für 3 Sekunden.



2. Es ertönt ein akustisches Signal.¹¹

3. Die Bedientasten des Displays sind gesperrt; außer der Taste « LOCK/UNLOCK »

DEAKTIVIERUNG DER TASTENSPERRE

1. Drücken und **halten** Sie die Taste « **LOCK/UNLOCK** » für 3 Sekunden.



2. Es ertönt ein akustisches Signal.¹²

3. Die Bedientasten des Displays sind wieder freigegeben.

i Bei aktivierter TASTENSPERRE können Sie **keine** der im Folgenden beschriebenen Einstellungen vornehmen.

4.5 Temperatureinstellungen

⚠ WARNUNG! Um das Gerät von der Stromversorgung zu trennen, **müssen** Sie den Netzstecker aus der Netzsteckdose ziehen **oder** eine Abschaltvorrichtung verwenden.

HINWEIS! Wenn Sie das Gerät für eine **längere Zeit** ausschalten möchten, trennen Sie es von der Stromversorgung (Netzstecker ziehen!). S. auch Kapitel « AUßERBETRIEBNAHME / ZEITWEILIGE ».

❖ Die Einstellung der Temperaturen für den Kühl- und Gefrierbereich können manuell vorgenommen werden. Drücken Sie dazu auf die entsprechenden Tasten für die Temperatureinstellung (s. Kapitel 4.3 DISPLAY, BEDIENTASTEN UND

¹⁰ Ausstattung abhängig vom Modell.

¹¹ Ausstattung abhängig vom Modell.

¹² Ausstattung abhängig vom Modell.

ANZEIGEN DES DISPLAYS), bis der gewünschte Wert auf dem Display angezeigt wird.



- ❖ Wenn Sie eine Temperatur einstellen, stellen Sie einen Durchschnittswert für den gesamten Kühl- bzw. Gefrierbereich ein. Die Temperaturen innerhalb der einzelnen Bereiche des Kühl- / Gefrierbereichs können von den eingestellten Werten abweichen, abhängig von der Menge und der Lagerstelle der eingelagerten Lebensmittel. Die Umgebungstemperatur kann die Kühl- / Gefriertemperatur ebenfalls beeinflussen. Diese Faktoren sollten bei der Temperatureinstellung des Kühl- und Gefrierbereichs berücksichtigt werden.

WENN SIE DAS GERÄT ZUM ERSTEN MAL IN BETRIEB NEHMEN, SIND FOLGENDE TEMPERATUREN VOREINGESTELLT:	
KÜHLBEREICH	+ 5 °C
GEFRIERBEREICH	- 18 °C

- i** Die Temperatureinstellungen können je nach Bedarf geändert werden.
- i** Bei sehr hohen sommerlichen Temperaturen ist es empfehlenswert, die Temperatur des Kühl- und / oder Gefrierbereichs nach Bedarf auf eine kältere Einstellung zu stellen. Stellen Sie im Falle sehr starker Eisbildung die Temperatur wieder auf eine wärmere Einstellung zurück.
- i** Hohe Umgebungstemperaturen bei gleichzeitigem Betrieb der kältesten Einstellungen können dazu führen, dass der Kompressor durchgehend arbeitet, um die Temperatur im Inneren des Gerätes aufrecht zu erhalten.
- i** Bei den folgenden Einstellungen muss das Display entsperrt sein.

4.5.1 Temperatureinstellung des Gefrierbereichs

- ❖ Die voreingestellte Temperatur des Gefrierbereichs beträgt **-18 °C**.
- ❖ Der **einstellbare** Temperaturbereich liegt zwischen **-15 °C** und **-23 °C**.

TEMPERATUREINSTELLUNG DES GEFRIERBEREICHS	
1. Wenn die Tastensperre aktiviert ist, drücken und halten Sie die Taste « LOCK/UNLOCK » für 3 Sekunden . Die Tasten sind freigegeben.	
2. Drücken Sie die Taste « FRZ. TEMP (A) » (Gefrierbereichstemperatur) wiederholt , bis die gewünschte Temperatur auf dem Display angezeigt wird (1).	z. B. 

3. Nach wenigen Sekunden, ohne weitere Betätigung der Bedientasten, wird die eingestellte Temperatur aktiviert.

4. Jedes Drücken der Taste « **FRZ. TEMP (A)** » verändert die Temperatur im Gefrierbereich um 1 °C; s. Abb. unten.

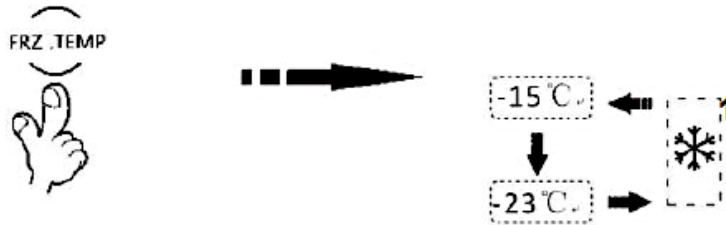

DIE ABFOLGE DER TEMPERATUREINSTELLUNG IST:

-15°C ~ -16°C ~ -17°C ~ -18°C ~ -19°C ~ -20°C ~ -21°C ~
 -22°C ~ -23°C ~ ❄️¹ ~ -15°C

1 = SCHNELLGEFRIEREN - MODUS; s. Kapitel 4.6.1

⚠️ VORSICHT! Lagern Sie **niemals** Getränke in Flaschen oder Dosen (**weder mit noch ohne Kohlensäure**) im Gefrierbereich des Gerätes, da diese explodieren könnten.

4.5.2 Temperatureinstellung des Kühlbereichs

- ❖ Die voreingestellte Temperatur des Kühlbereichs beträgt +5 °C¹³.
- ❖ Der **einstellbare** Temperaturbereich liegt zwischen +8 °C und +2 °C.

TEMPERATUREINSTELLUNG DES KÜHLBEREICHS

1. Wenn die Tastensperre aktiviert ist, drücken und halten Sie die Taste « **LOCK/UNLOCK** » für **3 Sekunden**. Die Tasten sind freigegeben.



2. Drücken Sie die Taste « **REF. TEMP (B)** » (Kühlbereichs-temperatur) **wiederholt**, bis die gewünschte Temperatur auf dem Display angezeigt wird (2).

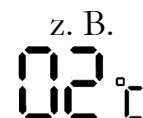

3. Nach wenigen Sekunden, ohne weitere Betätigung der Bedientasten, wird die eingestellte Temperatur aktiviert.

¹³ Abhängig vom Modell.

4. Jedes Drücken der Taste « **REF. TEMP (B)** » verändert die Temperatur im Kühlbereich um 1 °C; s. Abb. unten.



DIE ABFOLGE DER TEMPERATUREINSTELLUNG IST:

8°C ~ 7°C ~ 6°C ~ 5°C ~ 4°C ~ 3°C ~ 2°C ~ *¹ ~ 8°C

1 = SCHNELLKÜHLEN - MODUS; s. Kapitel 4.6.2

4.6 Auswahl der verschiedenen Modi

HINWEIS! Die in den folgenden Kapiteln angegebenen Temperaturen sind ausschließlich Richtwerte. Die tatsächlichen Temperaturen innerhalb des Kühl- / Gefrierbereichs können von den eingestellten Werten abweichen, abhängig von der Menge und der Lagerstelle der eingelagerten Lebensmittel. Die Umgebungstemperatur kann die Kühl- / Gefriertemperatur ebenfalls beeinflussen.

FOLGENDE MODI KÖNNEN EINGESTELLT WERDEN

- SCHNELLGEFRIEREN - MODUS (nur Gefrierbereich)
- SCHNELLKÜHLEN - MODUS (nur Kühlbereich)

4.6.1 Schnellgefrieren - Modus



⚠ VORSICHT! Lagern Sie **niemals** Getränke in Flaschen oder Dosen (**weder mit noch ohne Kohlensäure**) im Gefrierbereich des Gerätes, da diese explodieren könnten.

- ❖ Die Temperatur des Gefrierbereichs wird **automatisch** auf -28 °C eingestellt.
- ❖ **Nach 24 Stunden oder** wenn die Temperatur des Gefrierbereichs -28 °C erreicht hat, schaltet sich der SCHNELLGEFRIEREN - MODUS **automatisch ab**

und die Temperatur des Gefrierbereichs wird auf die vorherige Einstellung zurückgesetzt.

- i** Bei aktiviertem SCHNELLGEFRIEREN - MODUS wird die Temperatur des Kühlbereichs nicht verändert.
- i** Im SCHNELLGEFRIEREN - MODUS arbeitet der Kompressor **kontinuierlich**.
- i** Der SCHNELLGEFRIEREN - MODUS senkt die Gefriertemperatur sehr rasch ab und sorgt dafür, dass Lebensmittel schneller als üblich gefrieren. Dadurch bleiben die Vitamine und Nährstoffe der frischen Lebensmittel für eine längere Zeit erhalten.
- i** Verwenden Sie diesen Modus, wenn Sie frisches Fleisch oder frischen Fisch für längere Zeit einfrieren möchten.

AKTIVIERUNG DES SCHNELLGEFRIEREN - MODUS

1. Wenn die Tastensperre aktiviert ist, drücken und halten Sie die Taste « LOCK/UNLOCK » für 3 Sekunden . Die Tasten sind freigegeben.	
2. Drücken Sie die Taste « FRZ. TEMP (A) » (Gefrierbereichs-temperatur) wiederholt , bis die Anzeige des SCHNELLGEFRIEREN - MODUS auf dem Display angezeigt wird; s. Abb. unten.	





- 3. Nach wenigen Sekunden, ohne weitere Betätigung der Bedientasten, wird der SCHNELLGEFRIEREN - MODUS aktiviert.
- 4. **Nach 24 Stunden oder** wenn die Temperatur des Gefrierbereichs **-28 °C** erreicht hat, schaltet sich der SCHNELLGEFRIEREN - MODUS **automatisch ab**.

4.6.2 Schnellkühlen - Modus

- ❖ Die Temperatur des Kühlbereichs wird **automatisch** auf **+2 °C** eingestellt.

- ❖ Der SCHNELLKÜHLEN - MODUS schaltet sich nach **150 Minuten** (2 ½ h) **automatisch ab** und die Temperatur des Kühlbereichs wird auf die vorherige Einstellung zurückgesetzt.
- ❗ Bei aktiviertem SCHNELLKÜHLEN - MODUS wird die Temperatur des Gefrierbereichs nicht verändert.
- ❗ Der SCHNELLKÜHLEN - MODUS senkt die Kühltemperatur sehr rasch ab und sorgt dafür, dass Lebensmittel schneller gekühlt werden. Dadurch bleiben die eingelagerten Lebensmittel länger frisch.

AKTIVIERUNG DES SCHNELLKÜHLEN - MODUS

1. Wenn die Tastensperre aktiviert ist, drücken und halten Sie die Taste « LOCK/UNLOCK » für 3 Sekunden . Die Tasten sind freigegeben.	
2. Drücken Sie die Taste « REF. TEMP (B) » (Kühlbereichs-temperatur) wiederholt , bis die Anzeige des SCHNELLKÜHLEN - MODUS auf dem Display angezeigt wird; s. Abb. unten.	



- 3. Nach wenigen Sekunden, ohne weitere Betätigung der Bedientasten, wird der SCHNELLKÜHLEN - MODUS aktiviert.
- 4. Nach **150 Minuten** (2 ½ h), schaltet sich der SCHNELLKÜHLEN - MODUS **automatisch ab**.

4.7 Home Bar

- ❖ Der Kühlbereich Ihres Gerätes verfügt über eine HOME BAR; s. Kapitel 4.2 GERÄTEBESCHREIBUNG.
- ❖ Die Klappe der HOME BAR -für die Entnahme der Getränke- befindet sich an der Außenseite der Kühlschrantür.

- ❖ In der HOME BAR gelagerte Getränke können Sie einfach und bequem entnehmen, indem Sie die Klappe an der Außenseite der Kühlschrantür verwenden.
- ❖ Die Verwendung der Home Bar kann ebenfalls Energie sparen, da es nicht notwendig ist, die ganze Kühlschrantür für die Getränkeentnahme zu öffnen.

1. Öffnen Sie die Tür des Kühlbereichs.
2. Bestücken Sie die HOME BAR mit den gewünschten Getränken.
3. Schließen Sie die Tür des Kühlbereichs.
4. Kühlen Sie die Getränke für eine gewisse Zeit.
5. Sie können nun jederzeit von außen die Klappe der HOME BAR öffnen, um Getränke zu entnehmen, ohne dabei die gesamte Tür des Kühlbereichs öffnen zu müssen.

4.8 Akustisches Warnsignal

- ❖ Das Gerät ist mit einem automatischen akustischen Warnsignal ausgestattet, das darauf hinweist, dass die Tür(en) des Gerätes für längere Zeit geöffnet sind.
1. Ist / sind die Tür(en) des Gerätes länger als 60 Sekunden geöffnet, ertönt ein akustisches Warnsignal.
 2. Schließen Sie die Tür(en) ordnungsgemäß, um das akustische Warnsignal zu beenden.

HINWEIS! Um Energie zu sparen, sollte ein längeres Öffnen der Türen vermieden werden.

4.9 Eiswürfelbereiter und Eis-/Wasserspender

⚠️ WARNUNG! Fassen Sie niemals mit Ihren Händen in die Eis-/Wasserausgabeöffnung, da dieses zu ernsthaften Verletzungen führen kann.

⚠️ WARNUNG! Berühren Sie **niemals** die Klingen im Inneren des Eiswürfelbereiters.

⚠️ WARNUNG! Falls sich die Eiswürfel verfärben sollten, verwenden Sie diese keinesfalls sondern entsorgen Sie sie. Verwenden Sie den Eiswürfelbereiter nicht mehr und kontaktieren Sie bitte den Kundendienst oder das Geschäft in dem Sie das Gerät erworben haben.¹⁴

¹⁴ Abhängig vom Modell: s. Seite «Service Information» am Ende dieser Bedienungsanleitung.

⚠️ WARNUNG! Alles auf/in das Kühlgerät oder auf den Boden übergelaufenes Wasser muss umgehend entfernt werden. RUTSCHGEFAHR! STROMSCHLAGGEFAHR!

HINWEIS! Stellen oder stecken Sie niemals irgendwelche Objekte etc. in die Eis-/Wasserausgabeöffnung des Eiswürfelbereiters, da dieses zu Schäden am Gerät führen kann.

HINWEIS! Um Bruchschäden zu vermeiden, verwenden Sie bitte kein dünnes oder zerbrechliches Kristallglas, um Eiswürfel, zerstoßenes Eis oder gekühltes Wasser zu entnehmen.

HINWEIS! Spülen Sie ein an die Wasserversorgung angeschlossenes Wassersystem, falls 5 Tage lang kein Wasser entnommen wurde.

ALLGEMEINE INFORMATIONEN

- i** Der Eiswürfelbereiter kann in 24 Stunden ca. 1,5 kg Eiswürfel herstellen.
- i** Wenn die vom Eiswürfelbereiter produzierten Eiswürfel in den Eisaufbewahrungsbehälter fallen, können Geräusche entstehen. Diese Geräusche sind normal und **keine** Fehlfunktion des Gerätes.
- i** Wenn der Eisaufbewahrungsbehälter mit Eiswürfeln gefüllt ist, stoppt die Eiswürfelherstellung automatisch.
- i** Leeren Sie die Wasserauffangschale des Eis-/Wasserspender regelmäßig, um ein Überlaufen von Wasser zu vermeiden.
- i** Verwenden Sie keine zu tiefen, zu großen, zu schmalen oder zu weiche Gefäße für die Eis-/Wasserentnahme; verwenden Sie ausschließlich geeignete Gefäße (Gläser/Becher).
- i** Halten Sie das geeignete Gefäß in die Nähe der Eis-/Wasserausgabeöffnung, lassen Sie aber genug Abstand zwischen dem Gefäß und der Eis-/Wasserausgabeöffnung, da die Entnahme ansonsten beeinträchtigt werden kann.
- i** Wenn Sie Eis oder Wasser entnommen und den Eis-/Wasserspender-Hebel losgelassen haben, halten Sie das Gefäß noch ca. 2 - 3 Sekunden länger unter die Eis-/Wasserausgabeöffnung, um nachfallendes Eis oder nachlaufendes Wasser aufzufangen.

STROMAUSFALL / TRENNEN DES KÜHLGERÄTES VON DER STROMVERSORGUNG

- i** Bei einem Stromausfall oder wenn Sie selbst das Kühlgerät von der Stromversorgung trennen, werden die Eiswürfel im Eisaufbewahrungsbehälter nicht mehr gekühlt und beginnen zu schmelzen. Dieses kann dazu führen, dass das Schmelzwasser austritt und auf den Boden läuft.

- i** **Entfernen** Sie bei einem Stromausfall, wenn Sie das Kühlgerät von der Stromversorgung trennen oder als Vorsichtsmaßnahme, wenn Sie in den Urlaub fahren, **immer** die Eiswürfel aus dem Eisaufbewahrungsbehälter.

PROBLEMBEHANDLUNG

- i** Nach nur kurzem Betrieb des Eiswürfelbereiters ist es normal, dass sich im Eisaufbewahrungsbehälter nur eine kleine Menge an Eiswürfeln befindet. Das Gerät benötigt einen gewissen Zeitraum, um eine ausreichende Menge an Eiswürfeln zu produzieren und den Eisaufbewahrungsbehälter zu befüllen.
- i** Falls die Eiswürfel aneinander festkleben sollten und dadurch die Eisausgabeöffnung blockiert wird bzw. übriggebliebenes zerstoßenes Eis die Eisausgabeöffnung blockiert, sodass der Eiswürfelbereiter nicht mehr ordnungsgemäß arbeitet, gehen Sie bitte wie folgt vor:
 1. Entfernen Sie die Blockade der Eisausgabeöffnung, indem Sie das übriggebliebene zerstoßene Eis vorsichtig aus der Eisausgabeöffnung entfernen bzw. die Eiswürfel auseinanderbrechen. Entsorgen Sie das entnommene Eis.
 - i** Fassen Sie dabei **niemals** mit Ihren Händen in die Eisausgabeöffnung; dieses kann zu ernsthaften Verletzungen führen!
 - i** Stellen oder stecken Sie **niemals** irgendwelche Objekte etc. in die Eisausgabeöffnung; dieses kann zu Schäden am Gerät führen.
 2. Lassen Sie das Gerät eine erneute Menge an Eiswürfeln zu produzieren.
 3. Der Eiswürfelbereiter sollte dann ordnungsgemäß arbeiten.

4.9.1 Vor der ersten Benutzung

VOR DER ERSTEN BENUTZUNG DES EISWÜRFELBEREITERS ODER WENN DER EISWÜRFELBEREITER LÄNGERE ZEIT NICHT VERWENDET WURDE

1. Vergewissern Sie sich, dass das Kühlgerät ordnungsgemäß an die Trinkwasserversorgung angeschlossen ist.

2. Reinigen Sie den Eiswürfelbereiter; s. Kapitel 6.2 REINIGUNG UND WARTUNG DES EISWÜRFELBEREITERS ff.
3. Öffnen Sie den Wasserhahn!
4. **Entfernen Sie unbedingt die Isolationsabdeckung und verwahren Sie sie sorgfältig:** Die Isolationsabdeckung befindet sich auf der Oberseite des Eis-/Wasserspenders (Innenseite der Gefrierschranktür); s. Abb. unten und s. Abb. in Kapitel 4.2 GERÄTEBESCHREIBUNG.

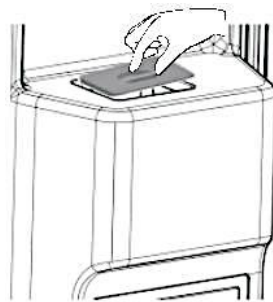

5. Schalten Sie den Eiswürfelbereiter an; s. Kapitel 4.9.2 VERWENDUNG DES EIS-/WASSERSPENDERS.
6. Der Eiswürfelbereiter beginnt mit der Eiswürfelherstellung, sobald die eingestellte Gefriertemperatur erreicht ist.
 - Kaltes Wasser ist dann nach ca. 5 Stunden verfügbar.
 - Zerstoßenes Eis (CRUSHED ICE) bzw. Eiswürfel sind dann nach ca. 12 Stunden verfügbar.

⚠ WARNUNG! Wenn Sie den Eiswürfelbereiter zum **ersten Mal** benutzen, entsorgen Sie die Eiswürfel des **ersten** Herstellungsvorgangs aus dem Eisaufbewahrungsbehälter. Diese Eiswürfel sind **nicht** zum Verzehr geeignet.

⚠ WARNUNG! Wenn Sie erstmals Wasser aus dem Wasserspender verwenden möchten, entnehmen Sie mindestens 2 Liter Wasser und entsorgen Sie es. Die ersten zwei Liter Wasser sind nicht zum Trinken geeignet.

HINWEIS! Die Isolationsabdeckung **muss** entfernt werden, bevor der Eiswürfelbereiter eingeschaltet wird. Solange der Eiswürfelbereiter in Betrieb ist, darf die Isolationsabdeckung **nicht** wieder installiert werden. **BESCHÄDIGUNGSGEFAHR!**



Abb. ähnlich: Modifikationen sind möglich.

HINWEIS! Installieren Sie die Isolationsabdeckung **nur** dann, wenn der Eiswürfelbereiter **ausgeschaltet** ist.

HINWEIS! Bitte beachten Sie auch das Kapitel 6.2 REINIGUNG UND WARTUNG DES EISWÜRFELBEREITERS ff.

4.9.2 Verwendung des Eis-/Wasserspenders

HINWEIS! Benutzen Sie den Eis-/Wasserspender niemals **ohne** ein geeignetes Gefäß unter die Spenderöffnung zu halten.

❖ **Vergewissern Sie sich immer, dass**

- a) das Kühlgerät ordnungsgemäß an die Trinkwasserversorgung angeschlossen ist!
- b) der Wasserhahn geöffnet ist!
- c) die Isolationsabdeckung entfernt ist!
- d) der Eiswürfelbereiter eingeschaltet ist.

i Wenn Sie nach Verwendung der Funktion « ICE CRUSHING » (dt.: Eis zerstoßen), die Funktion « ICE CUBES » (dt.: Eiswürfel) wählen, ist es möglich, dass noch etwas zerstoßenes Eis aus der Eisausgabeöffnung fällt.

i Lassen Sie den Eis-/Wasserspender-Hebel rechtzeitig los, um zu verhindern, dass Eis auf den Boden fällt oder das Wasser im Gefäß überläuft. Wenn Sie Eis oder Wasser entnommen und den Eis-/Wasserspender-Hebel losgelassen haben, halten Sie das Gefäß noch ca. 2 - 3 Sekunden länger unter die Eis-/Wasserausgabeöffnung, um nachfallendes Eis oder nachlaufendes Wasser aufzufangen.

BEDIENTASTEN DES EIS-/WASSERSPENDERS





Abb. ähnlich: Modifikationen sind möglich.

E	Taste « ICE CUBES » (dt.: EISWÜRFEL) ➤ Entnahme von Eiswürfeln.
F	Taste « ICE CRUSHING » (dt.: EIS ZERSTOßEN) ➤ Herstellung und Entnahme von zerstoßenem Eis.
G	Taste « ICE WATER » (dt.: EISWASSER) ➤ Entnahme von gekühltem Trinkwasser.

ENTNAHME VON EISWÜRFELN

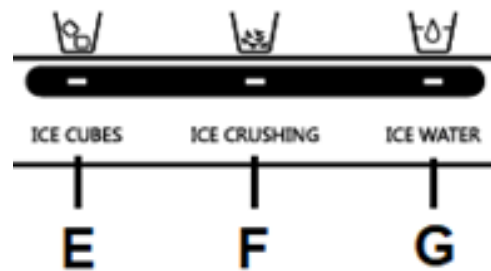
1. Drücken Sie die Taste « **ICE CUBES** ».
2. Halten Sie ein geeignetes Gefäß unter die Eis-/Wasserausgabeöffnung.
3. Wenn die Anzeige «  » aufleuchtet, drücken und halten Sie mit dem Gefäß den Eis-/Wasserspender-Hebel.
4. Eiswürfel fallen in das Gefäß.
5. Wenn das Gefäß gefüllt ist, lassen Sie den Hebel des Eis-/Wasserspenders los.

ICE CUBES

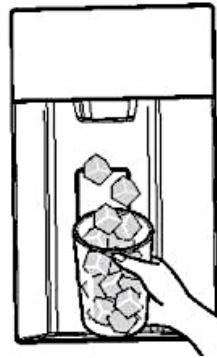

ENTNAHME VON ZERSTOßENEM EIS (CRUSHED ICE)

1. Drücken Sie die Taste « **ICE CRUSHING** ».
2. Halten Sie ein geeignetes Gefäß unter die Eis-/Wasserausgabeöffnung.
3. Wenn die Anzeige «  » aufleuchtet, drücken und halten Sie mit dem Gefäß den Eis-/Wasserspender-Hebel.
4. Zerstoßenes Eis fällt in das Gefäß.
5. Wenn das Gefäß gefüllt ist, lassen Sie den Hebel des Eis-/Wasserspenders los.

ICE CRUSHING

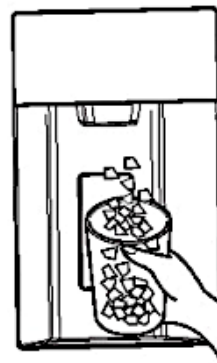

ENTNAHME VON GEKÜHLTEM WASSER

1. Drücken Sie die Taste « **ICE WATER** ».
2. Halten Sie ein geeignetes Gefäß unter die Eis-/Wasserausgabeöffnung.
3. Wenn die Anzeige «  » aufleuchtet, drücken und halten Sie mit dem Gefäß den Eis-/Wasserspender-Hebel.
4. Gekühltes Wasser fließt in das Gefäß.

5. Wenn das Gefäß gefüllt ist, lassen Sie den Hebel des Eis-/Wasserspenders los.

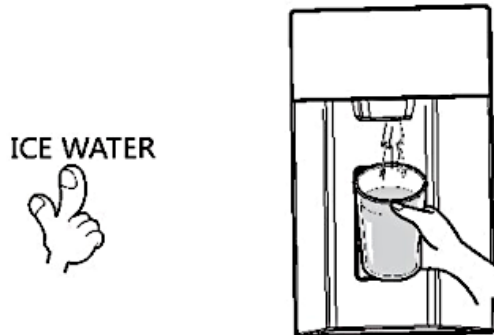

HINWEIS! Wenn das entnommene Wasser einen ungewöhnlichen Geschmack aufweist, spülen Sie das Wassersystem gründlich durch. Entnehmen Sie mit einem geeigneten Gefäß mind. 5 Liter Wasser aus dem Eis-/Wasserspender. Wenn das Wasser nach dem Spülen des Systems weiterhin einen ungewöhnlichen Geruch oder Geschmack aufweist, müssen Sie den Wasserfilter wechseln.

4.9.3 Eiswürfelbereiter ausschalten

❖ Wenn Sie den Eiswürfelbereiter für einen gewissen Zeitraum nicht mehr benutzen möchten, können Sie ihn ausschalten. Gehen Sie dabei wie folgt vor.



EISWÜRFELBEREITER AUSSCHALTEN (NUR EISPRODUKTION)	
1. Drücken und halten Sie die Taste « ICE ON/OFF » (dt.: EIS EIN/AUS) für 3 Sekunden.	
2. Die Warnanzeige « ICE OFF » (dt.: EIS AUS) leuchtet auf.	
3. Der Eiswürfelbereiter ist ausgeschaltet.	
4. Installieren Sie die Isolationsabdeckung; s. Abb. unten.	



Abb. ähnlich: Modifikationen sind möglich.

- i** Es wird ausschließlich der Eismwürfelbereiter ausgeschaltet: d.h., nur die Eisproduktion wird gestoppt. Kaltes Wasser kann weiterhin entnommen werden, solange das Kühlgerät an die Trinkwasserversorgung angeschlossen und der Wasserhahn geöffnet ist. Das bis zum Ausschalten des Eismwürfelbereiters schon produzierte Eis (Eisaufbewahrungsbehälter) kann jedoch weiterhin entnommen werden.

EISWÜRFELBEREITER AUSSCHALTEN (KOMPLETT)

1. **Einige Stunden bevor** Sie den Eismwürfelbereiter ausschalten, schließen Sie den Wasserhahn und trennen Sie das Kühlgerät von der Trinkwasserversorgung, damit kein Restwasser im System verbleibt.

2. Nach einigen Stunden: Drücken und **halten** Sie die Taste « **ICE ON/OFF** » (dt.: EIS EIN/AUS) für 3 Sekunden.



3. Die Warnanzeige « **ICE OFF** » (dt.: EIS AUS) leuchtet auf.



4. Der Eismwürfelbereiter ist ausgeschaltet.

5. Leeren Sie den Eisaufbewahrungsbehälter, reinigen Sie ihn und reinstallieren Sie ihn; s. Kapitel 6.2 REINIGUNG UND WARTUNG DES EISWÜRFELBEREITERS ff.

- i** Wenn Sie den Eisaufbewahrungsbehälter nicht leeren, könnten die verbliebenen Eismwürfel während eines automatischen Systemtests aus dem Dispenser herausfallen.

6. Installieren Sie die Isolationsabdeckung; s. Abb. unten.



Abb. ähnlich: Modifikationen sind möglich.

HINWEIS! Installieren Sie die Isolationsabdeckung **nur** dann, wenn der Eiswürfelbereiter **ausgeschaltet** ist.

HINWEIS! Die Isolationsabdeckung **muss** wieder entfernt werden, **bevor** der Eiswürfelbereiter **eingeschaltet** wird.

4.9.4 Wasserfilter

HINWEIS!

- ❖ Verwenden Sie das Eis- / Wasserausgabesystem nicht an Orten an denen die Wasserqualität schlecht ist oder wo die Wasserverschmutzung nicht vollständig bekannt ist.
- ❖ Der Filter kann im After-Sales-Service-Center gekauft werden.
- ❖ Das Filterelement in der Eismaschine kann 180 Tage verwendet werden. Nach 165 Tagen Nutzung blinkt die Anzeigelampe des Filterelements. Das Symbol der Anzeige des Filterelements leuchtet immer mehr als 180 Tage. Es erinnert die Benutzer daran, dass das Filterelement ausgetauscht werden muss. Ersetzen Sie das Filterelement und drücken Sie "ICE WATER" mehr als 5 Sekunden, das Symbol zur Wechslung des Filterelements erlischt.

- ❖ Wenn der Kühlschrank längere Zeit nicht benutzt wird oder das Trinkwasser keinen guten Geschmack mehr hat, dann ist das Wassersystem vollständig zu reinigen. Entnehmen sie das Wasser aus dem Eis- und dem Wasserspender für einige Minuten. Wenn es weiterhin einen schlechten Geruch oder Geschmack hat, dann muss der Filter ersetzt werden.

❖ Der Wasserfilter des Eis-/Wasserspendersystems befindet sich im Kühlbereich; s. Abb. in Kapitel 4.2 GERÄTEBESCHREIBUNG.

❖ Der Wasserfilter des Eis-/Wasserspendersystems **muss** nach einer Betriebszeit von 6 Monaten (180 Tagen) gewechselt werden.

❖ Nach einer Betriebszeit von **165 Tagen blinkt** die Warnanzeige «  CHANGE THE FILTER » (dt.: Filter wechseln), um daran zu erinnern, dass der Filter in der nächsten Zeit gewechselt werden muss. Wenn Sie den Filter jetzt noch nicht wechseln, leuchtet die Warnanzeige nach **180 Tagen permanent**.

❖ Der Wechsel des Wasserfilters wird in Kapitel 6.2.3 WECHSEL DES WASSERFILTERS beschrieben.

Bestellen Sie geeignete WASSERFILTER unter

www.pkm-online.de

HINWEIS! Der Wasserfilter filtert ausschließlich eventuell vorhandene Partikel aus dem Wasser.

HINWEIS! Wenn das Kühlgerät längere Zeit nicht verwendet wurde oder das entnommene Wasser einen ungewöhnlichen Geschmack aufweist, spülen Sie das Wassersystem gründlich durch. Entnehmen Sie mit einem geeigneten Gefäß mind. 5 Liter Wasser aus dem Eis-/Wasserspender. Wenn das Wasser nach dem Spülen des Systems weiterhin einen ungewöhnlichen Geruch oder Geschmack aufweist, müssen Sie den Wasserfilter wechseln.

4.10 Stromausfall

❖ Max. Lagerzeit bei Störungen: s. Kapitel TECHNISCHE DATEN.

❖ Im Falle eines **unvorhersehbaren Stromausfalls:**

- Reduzieren Sie die Öffnungshäufigkeit der Türen.
- Geben Sie keine neuen Lebensmittel in das Gerät, um einen schnellen Temperaturanstieg im Inneren des Gerätes zu vermeiden.

❖ Im Falle eines **vorhersehbaren Stromausfalls**, können Sie vorsorglich den SCHNELLGEFRIEREN - MODUS und den SCHNELLKÜHLEN - MODUS aktivieren,

um das Gerät auf die niedrigsten Temperaturen einzustellen, sodass beide Bereiche zum Zeitpunkt des Stromausfalls maximal gekühlt sind.

- i** Im Falle eines **länger andauernden Stromausfalls**, beginnen die Eiswürfel im Eisaufbewahrungsbehälter irgendwann zu schmelzen. Entnehmen Sie in diesem Fall den Eisaufbewahrungsbehälter und entsorgen Sie die Eiswürfel, um zu verhindern, dass Schmelzwasser in den Gefrierbereich gelangt.

4.11 Der Kühlbereich

Der Kühlbereich eignet sich **nicht** zur Langzeitlagerung frischer Lebensmittel. Verwenden Sie also den Kühlbereich nur zur **kurzzeitigen** Lagerung ihrer Lebensmittel. Durch den Umlauf der gekühlten Luft ergeben sich unterschiedliche Temperaturbereiche, sodass Sie in diesen unterschiedlichen Bereichen auch unterschiedliche Lebensmittel lagern können.

BEREICH	STERNE (*)	ZIELSPEICHER-TEMPERATUR	GEEIGNETE LEBENSMITTEL
KÜHLBEREICH	-	+2 °C - +8 °C	➤ Eier, Fertiggerichte, abgepackte Lebensmittel, Obst und Gemüse, Milchprodukte, Kuchen, Getränke und andere Lebensmittel, die nicht zum Einfrieren geeignet sind.
GLASREGALE	Lebensmittel aus Weizenmehl, Milch etc. Die Regale können zur Reinigung herausgenommen werden. Sie können die Regale entsprechend Ihrer Bedürfnisse einstellen.		
GEMÜSESCHUBLADE	Früchte, Gemüse, etc.		
TÜRABLAGEN	Eier, Getränkedosen, Getränkeflaschen, verpackte Lebensmittel etc.		
HOME BAR	Getränke in Flaschen etc.		

Lebensmittel sollten immer abgedeckt oder verpackt in den Lagerraum gelangen, wodurch es zu keiner Geschmacks- oder Geruchsdiffusion kommen kann. Zum richtigen Verpacken Ihrer Lebensmittel eignen sich:

- ❖ Für Lebensmittel geeignete Frischhaltebeutel / Frischhaltefolien sowie Aluminiumfolie.
- ❖ Spezielle Abdeckhauben für Lebensmittel.
- ❖ Für Lebensmittel geeignete Behälter aus Kunststoff / Glas / Keramik.
- ❖ Lagern Sie frische, verpackte Lebensmittel auf den Regalen, frisches Obst und Gemüse im Gemüsefach.
- ❖ Lagern Sie frisches Fleisch für maximal 2 Tage **nur in Schutzfolie verpackt** ein.
- ❖ Lassen Sie warme Lebensmittel wie gekochte Speisen vor dem Einlagern abkühlen.
- ❖ Lagern Sie die Lebensmittel so ein, dass die Luft frei in den Fächern zirkulieren kann.
- ❖ Stellen Sie keine zu schweren Flaschen in das Flaschenfach, da sich das Fach ansonsten von der Tür lösen kann.

HINWEIS! Lebensmittel, insbesondere öl- bzw. fetthaltige Lebensmittel, dürfen nicht in **direkten Kontakt** mit der Innenverkleidung des Kühlbereichs kommen. Direkter Kontakt mit der Innenverkleidung kann Flecken oder Beschädigungen verursachen. Falls Flüssigkeiten im Innenraum des Gerätes verschüttet oder verspritzt wurden, entfernen Sie diese umgehend mit warmem Wasser, um eine Beschädigung des Gerätes zu vermeiden.

4.11.1 Türablagen des Kühlbereichs

- ❖ Die Türablagen können dem Gerät entsprechend entnommen werden.

TÜRABLAGEN ENTNEHMEN

i Entfernen Sie vor der Entnahme **alle** Lebensmittel aus den entsprechenden Ablagen.

1. Halten Sie eine Türablage mit beiden Händen fest.
2. Drücken Sie zuerst die Seite der Türablage **ohne** Halterung bzw. Butzen nach innen (in Pfeilrichtung) und lösen Sie sie (s. Abb. unten).
3. Lösen Sie die andere Seite der Türablage ebenfalls von der Halterung bzw. Butzen.
4. Entnehmen Sie die Türablage vorsichtig.

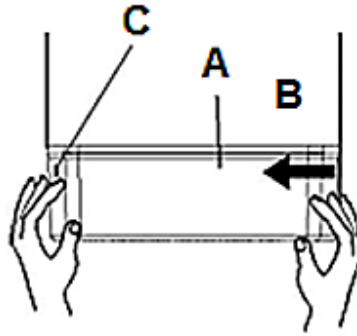

A	TÜRABLAGE
B	INNENVERKLEIDUNG DER TÜR
C	HALTERUNG / BUTZEN

TÜRABLAGEN EINSETZEN

1. Halten Sie die Türablage mit beiden Händen fest.
2. Setzen Sie zuerst vorsichtig die Seite der Türablage ein, an der sich die Halterung bzw. der Butzen (C) befindet.
3. Drücken Sie die andere Seite der Türablage vorsichtig nach innen und setzen Sie sie ein.
4. Vergewissern Sie sich, dass die Ablage ordnungsgemäß eingesetzt ist.

i Für die Reinigung können alle Türablagen auf oben gezeigte Weise entnommen und wieder eingesetzt werden¹⁵.

4.11.2 Glasablagen des Kühlbereichs

❖ Die Glasablagen können dem Gerät entsprechend entnommen werden.

HINWEIS! Die Glasablagen sind jeweils durch zwei Sicherheitsriegel gesichert. Die Verschlusschieber zum manuellen Schließen bzw. Öffnen der Verriegelungen befinden sich an beiden Seiten unterhalb der jeweiligen Glasablagen. Um die Glasablagen entnehmen zu können, **müssen Sie die Verriegelungen auf beiden Seiten der Glasablagen öffnen.**

VERRIEGELUNGEN ÖFFNEN UND GLASABLAGEN ENTNEHMEN:

¹⁵ Abhängig vom Modell.

i Entfernen Sie vor der Entnahme **alle** Lebensmittel aus den entsprechenden Ablagen.

- Um die Verriegelungen einer Glasablage zu öffnen, schieben Sie gleichzeitig den **rechten** Verschlusschieber der Glasablage **nach links** (s. Abb. unten) und den **linken** Verschlusschieber **nach rechts** (o. Abb.).

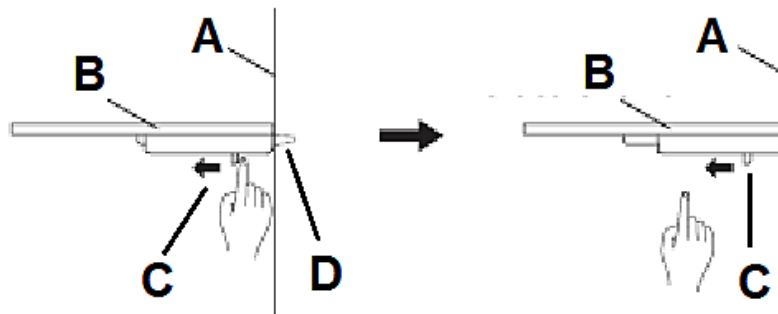

VERRIEGELUNG GESCHLOSSEN		VERRIEGELUNG GEÖFFNET	
A	INNENSEITE DES GERÄTES		
B	GLASABLAGE		
C	<u>VERSCHLUSSSCHIEBER:</u> ➤ rechten Verschlusschieber nach links schieben (s. Abb. oben) ➤ linken Verschlusschieber nach rechts schieben (o. Abb.)		
D	SPERRBOLZEN DER VERRIEGELUNG		

- Ziehen Sie dann die Glasablage vorsichtig auf den Führungsschienen nach vorne und entnehmen Sie sie.

GLASABLAGEN EINSETZEN UND VERRIEGELN:

- Zum Wiedereinsetzen der Glasablage schieben Sie sie wieder vorsichtig auf den Führungsschienen zurück in Position.
- Achten Sie darauf, dass der Bereich frei ist und kein Hindernis aufweist.
- Verriegeln** Sie die Glasablage wieder.
 - **Rechten** Verschlusschieber nach **rechts** schieben.
 - **Linken** Verschlusschieber nach **links** schieben.

- i** Für die Reinigung können die Glasablagen auf oben gezeigte Weise entnommen und wieder eingesetzt werden¹⁶.

4.11.3 Gemüseschubladen

- ❖ Die Gemüseschubladen können dem Gerät entsprechend entnommen werden.

GEMÜSESCHUBLADEN ENTNEHMEN / EINSETZEN:

1. Entfernen Sie vor der Entnahme **alle** Lebensmittel aus den entsprechenden Gemüseschubladen.
2. Ziehen Sie die Gemüseschubladen vorsichtig nach vorne und heben Sie sie dann leicht an, bis Sie sie herausnehmen können.



Abb. ähnlich.

- i** Für die Reinigung können alle Gemüseschubladen auf oben gezeigte Weise entnommen **und eingesetzt werden**.

4.12 Der Gefrierbereich

⚠ WARNUNG! Essen Sie keine Lebensmittel, die noch gefroren sind und geben Sie Kindern kein Eis direkt aus dem Gefrierbereich. Durch die Kälte kann es zu Verletzungen im Mundbereich kommen.

⚠ WARNUNG! Das Berühren von Gefriergut, Eis und Metallteilen im Inneren des Gefrierbereichs kann an der Haut verbrennungsähnliche Symptome hervorrufen.

⚠ VORSICHT! Berühren Sie die stark gekühlten Oberflächen des Gerätes nicht mit nassen oder feuchten Händen, da ansonsten Ihre Haut an den Oberflächen festkleben kann.

⚠ VORSICHT! Lagern Sie **niemals** Getränke in Flaschen oder Dosen (**weder mit noch ohne Kohlensäure**) im Gefrierbereich des Gerätes, da diese explodieren könnten.

Der Gefrierbereich eignet sich zur **Langzeitlagerung** ihrer Lebensmittel. Achten Sie auf die Angaben zur maximalen Lagerzeit auf den Verpackungen von

¹⁶ Abhängig vom Modell.

Tiefkühlprodukten. Frieren Sie ausgefrorenen oder angetaute Lebensmittel nicht wieder ein.

- ❖ Verpacken Sie einzufrierende Lebensmittel in Aluminiumfolie, Frischhaltefolie, luftdichte und wasserdichte Plastikbeutel, Polyethylen-Behälter oder sonstige zum Einfrieren geeignete Kunststoffbehälter mit Deckel.
- ❖ Lassen Sie zur Aufrechterhaltung der Luftzirkulation genügend Freiraum zwischen den einzelnen Gefriergut-Einheiten.
- ❖ Lebensmittel sind nach 24 Stunden komplett gefroren (Angaben zu *maximales Gefriervermögen in 24 Stunden* finden Sie im Kapitel TECHNISCHE DATEN).
- ❖ Kaufen Sie nur eingefrorenen Lebensmittel, deren Verpackung unbeschädigt ist. Beschädigte Verpackungen sind ein Hinweis auf eine mögliche Unterbrechung der Kühlkette.
- ❖ Vermeiden bzw. reduzieren Sie Temperaturschwankungen. Also: kaufen Sie eingefrorene Lebensmittel zuletzt ein und transportieren Sie diese immer in Isoliertaschen / Isolierbeuteln. Geben Sie diese Lebensmittel zuhause sofort in den Gefrierbereich.
- ❖ Frieren Sie keine auf- oder angetauten Lebensmittel wieder ein. Verbrauchen Sie diese Lebensmittel innerhalb von 24 Stunden.
- ❖ Beachten Sie immer alle Informationen auf den Verpackungen eingefrorener Lebensmittel.

HINWEIS! Lebensmittel, insbesondere öl- bzw. fetthaltige Lebensmittel, dürfen nicht in **direkten Kontakt** mit der Innenverkleidung des Gefrierbereichs kommen. Direkter Kontakt mit der Innenverkleidung kann Flecken oder Beschädigungen verursachen. Falls Flüssigkeiten im Innenraum des Gerätes verschüttet oder verspritzt wurden, entfernen Sie diese umgehend mit warmem Wasser, um eine Beschädigung des Gerätes zu vermeiden.

4.12.1 Türablagen des Gefrierbereichs

- ❖ Die Türablagen des Gefrierbereichs können dem Gerät entsprechend entnommen werden (modellabhängig).
- i** Um die Türablagen zu entnehmen, folgen Sie bitte den Anweisungen in Kapitel 4.11.1 TÜRABLAGEN DES KÜHLBEREICHS.¹⁷

¹⁷ Ausstattung abhängig vom Modell.

4.12.2 Glasablagen des Gefrierbereichs

HINWEIS! Die Glasablagen im Gefrierbereich sind jeweils durch zwei Sicherheitsriegel gesichert¹⁸. Die Verschlusschieber zum manuellen Schließen bzw. Öffnen der Verriegelungen befinden sich an beiden Seiten unterhalb der jeweiligen Glasablagen. Um die Glasablagen entnehmen zu können, **müssen Sie die Verriegelungen auf beiden Seiten der Glasablagen öffnen.**

- ❖ Die Glasablagen des Gefrierbereichs können dem Gerät entsprechend entnommen werden (modellabhängig).
- ❖ Um die Glasablagen zu entnehmen, folgen Sie bitte den Anweisungen in Kapitel 4.11.2 GLASABLAGEN DES KÜHLBEREICHS.¹⁹

4.12.3 Gefrierschubladen

- ❖ Die Gefrierschubladen können dem Gerät entsprechend entnommen werden.

GEFRIERSCHUBLADEN ENTNEHMEN / EINSETZEN:

1. Entfernen Sie vor der Entnahme **alle** Lebensmittel aus den entsprechenden Gefrierschubladen.
2. Ziehen Sie die Gefrierschubladen vorsichtig nach vorne und heben Sie sie dann leicht an, bis Sie sie herausnehmen können.



- ❖ Für die Reinigung können alle Gefrierschubladen auf oben gezeigte Weise entnommen **und eingesetzt werden.**

4.12.4 Bedeutung der *-Kennzeichnung von Gefrierbereichen

- ❖ 1- (*), 2- (**), und 3-Sterne (***) Gefrierbereiche **eignen sich nicht für das Einfrieren frischer Lebensmittel.**
- ❖ 2-Sterne (**) und 3-Sterne (***) Gefrierbereiche eignen sich zur Lagerung von Tiefkühlkost (**vorgefroren**) und Eis oder zur Herstellung von Eis und Eiswürfeln.

¹⁸ Ausstattung abhängig vom Modell.

¹⁹ Ausstattung abhängig vom Modell.

BEREICHE	STERNE (*)	ZIELSPEICHER-TEMPERATUR	GEEIGNETE LEBENSMITTEL
GEFRIERBEREICH	(***)*	$\leq -18\text{ }^{\circ}\text{C}$	<ul style="list-style-type: none"> ➤ Geeignet für Meeresfrüchte (Fisch, Garnelen, Schalentiere), Süßwasser- und Fleischprodukte. ➤ Empfohlene Lagerdauer: 3 Monate ❗ Geeignet zum Einfrieren von frischen Lebensmitteln.
GEFRIERBEREICH	***	$\leq -18\text{ }^{\circ}\text{C}$	<ul style="list-style-type: none"> ➤ Meeresfrüchte (Fisch, Garnelen, Schalentiere), Süßwasser- und Fleischprodukte. ➤ Empfohlene Lagerdauer: 3 Monate ❗ Nicht geeignet zum Einfrieren von frischen Lebensmitteln.
GEFRIERBEREICH	**	$\leq -12\text{ }^{\circ}\text{C}$	<ul style="list-style-type: none"> ➤ Meeresfrüchte (Fisch, Garnelen, Schalentiere), Süßwasser- und Fleischprodukte. ➤ Empfohlene Lagerdauer: 2 Monate ❗ Nicht geeignet zum Einfrieren von frischen Lebensmitteln.
GEFRIERBEREICH	*	$\leq -6\text{ }^{\circ}\text{C}$	<ul style="list-style-type: none"> ➤ Meeresfrüchte (Fisch, Garnelen, Schalentiere), Süßwasser- und Fleischprodukte. ➤ Empfohlene Lagerdauer: 1 Monat ❗ Nicht geeignet zum Einfrieren von frischen Lebensmitteln.

BEREICHE	STERNE (*)	ZIELSPEICHER- TEMPERATUR	GEEIGNETE LEBENSMITTEL
0* - Fach	-	-6 °C - 0 °C	<p>➤ Geeignet für frische Fleischprodukte (Schwein, Rind, Huhn etc.) und verarbeitete Lebensmittel, die innerhalb desselben Tages oder höchstens innerhalb der nächsten 3 Tage nach Einlagerung verzehrt oder verarbeitet werden.</p> <p>i Nicht geeignet zum Einfrieren oder Tiefkühlen von Lebensmitteln oder zum Lagern von gefrorenen Lebensmitteln.</p>

4.13 Lagerung von Lebensmitteln

- ❖ Die Bedienung Ihres Gerätes wird allgemein in den Kapiteln « BEDIENUNG » ff. beschrieben. Die folgenden Erläuterungen helfen Ihnen dabei, Ihre jeweiligen Lebensmittel richtig zu lagern.
- i** Lebensmittel dürfen nicht mit den Oberflächen im Inneren des Gerätes direkt in Berührung kommen, sondern müssen separat in Alufolie, Zellophanfolie oder in luftdichten Plastikboxen eingepackt werden.

AUFBEWAHRUNG VON LEBENSMITTELN IM KÜHLBEREICH

- Der Kühlbereich hilft, die Lagerzeiten für frische verderbliche Lebensmittel zu verlängern.

DIE RICHTIGE LAGERUNG VON FRISCHEN LEBENSMITTELN SORGT FÜR BESTE ERGEBNISSE

- Lagern Sie nur Lebensmittel, die sehr frisch und von guter Qualität sind.
- Stellen Sie sicher, dass die Lebensmittel vor der Lagerung gut verpackt oder abgedeckt sind. Dadurch bleiben die Lebensmittel frisch und es wird verhindert,

dass die Lebensmittel austrocknen, sich verfärben oder den Geschmack verlieren. Außerdem wird eine Geruchsübertragung verhindert.

- Gemüse und Obst müssen bei der Lagerung nicht verpackt werden, wenn sie in der Gemüseschublade des Kühlraums aufbewahrt werden.
- Stellen Sie sicher, dass stark riechende Lebensmittel bei der Lagerung eingewickelt oder abgedeckt sind und von Nahrungsmitteln wie Butter, Milch und Rahm ferngehalten werden, da diese durch starke Gerüche verdorben werden können.
- Kühlen Sie heiße Speisen ab, bevor Sie sie in das Kühlfach legen.

MILCHPRODUKTE UND EIER

- Für die meisten vorverpackten Milchprodukte wird empfohlen, dass sie bis zum Mindesthaltbarkeitsdatum oder bis zum „Verwenden bis“- Datum verwendet werden. Bewahren Sie sie im Kühlbereich auf und verwenden Sie sie innerhalb der empfohlenen Zeit.
- Butter kann durch stark riechende Nahrungsmittel verdorben werden, sodass sie am besten in einem verschlossenen Behälter aufbewahrt wird.
- Eier sollten im Kühlschrank aufbewahrt werden.

ROTES FLEISCH

- Legen Sie frisches rotes Fleisch auf einen Teller und bedecken Sie es mit Wachspapier, Plastikfolie oder Folie.
- Bewahren Sie gekochtes und rohes Fleisch auf separaten Tellern auf, um zu verhindern, dass der durch das rohe Fleisch verloren gegangene Saft das gegarte Produkt verunreinigt.

GEFLÜGEL

- Frische, ganze Vögel sollten mit kaltem, fließendem Wasser von innen und außen gespült, getrocknet und abgedeckt auf einen Teller gelegt werden.
- Geflügelstücke sollten auf die gleiche Weise gelagert werden.
- Ganzes Geflügel sollte erst unmittelbar vor dem Kochen gefüllt werden, um Lebensmittelvergiftungen zu vermeiden.

FISCH UND MEERESFRÜCHTE

- Fisch und Fischfilets sollten am Tag des Kaufs verwendet werden. Bis zu ihrer endgültigen Verwendung sollten sie im Kühlbereich auf einem Teller aufbewahrt werden, der locker mit Plastikfolie, Wachspapier oder Folie bedeckt ist.

- Wenn Sie Fisch oder Meeresfrüchte über Nacht oder länger lagern möchten, achten Sie besonders darauf sehr frischen Fisch zu kaufen.
- Ganze Fische sollten mit kaltem Wasser gespült werden, um lose Schuppen und Schmutz zu entfernen, und dann mit Papiertüchern trocken getupft werden. Geben Sie ganzen Fisch oder Filets in einen verschlossenen Plastikbeutel.
- Halten Sie Schalentiere jederzeit gekühlt und verwenden Sie sie innerhalb von 1 - 2 Tagen.

VORGEKOCHTE UND / ODER ÜBRIG GEBLIEBENE LEBENSMITTEL

- Diese sollten in geeigneten, verschlossenen Behältern aufbewahrt werden, damit die Lebensmittel nicht austrocknen.
- Nur 1-2 Tage aufbewahren.
- Erwärmen Sie Reste nur **einmal** und bis sie dampfend heiß sind.

GEMÜSESCHUBLADE

- Die Gemüseschublade ist der optimale Aufbewahrungsort für frisches Obst und Gemüse.
- Die folgenden Lebensmittel dürfen nicht über einen längeren Zeitraum bei Temperaturen unter 7°C gelagert werden: Zitrusfrüchte, Melonen, Ananas, Papaya, Passionsfrüchte, Gurken, Paprika und Tomaten.
- Bei niedrigen Temperaturen treten unerwünschte Veränderungen, wie Erweichung des Fleisches, Bräunung und / oder beschleunigtes Reifen auf.
- Kühlen Sie keine Avocados (bis sie reif sind), Bananen und Mangos im Kühlschrank.

EINFRIEREN UND AUFBEWAHREN VON LEBENSMITTELN IM GEFRIERBEREICH

- Lagern von Tiefkühlkost.
- Eiswürfel herstellen.
- Lebensmittel einfrieren.

HINWEIS! Stellen Sie sicher, dass die Tür des Gefrierbereichs ordnungsgemäß geschlossen wurde.

TIEFKÜHLKOST KAUFEN

- Die Verpackung darf nicht beschädigt sein.

- Achten Sie auf das Mindesthaltbarkeitsdatum oder das „zu verwenden bis“-Datum.
- Tiefkühlkost möglichst in einem isolierten Beutel transportieren und schnell in den Gefrierbereich legen.

TIEFKÜHLKOST LAGERN

- Bei -18°C oder kälter aufbewahren.
- Vermeiden Sie unnötiges Öffnen der Tür des Gefrierbereichs.

EINFRIEREN FRISCHER LEBENSMITTEL

- Nur frische und unbeschädigte Lebensmittel einfrieren.
- Um den bestmöglichen Nährwert, den Geschmack und die Farbe zu erhalten, sollte das Gemüse vor dem Einfrieren blanchiert werden. Auberginen, Paprika, Zucchini und Spargel benötigen kein Blanchieren.

HINWEIS! Halten Sie Lebensmittel, die eingefroren werden sollen, von bereits eingefrorenen Lebensmitteln fern.

FOLGENDE LEBENSMITTEL SIND ZUM EINFRIEREN GEEIGNET

- Kuchen und Gebäck.
- Fisch und Meeresfrüchte.
- Fleisch, Wild, und Geflügel.
- Gemüse, Obst, Kräuter.
- Eier ohne Schalen.
- Milchprodukte wie Käse und Butter.
- Fertiggerichte und Speisereste wie Suppen, Eintöpfe, gekochtes Fleisch und Fisch.
- Kartoffelgerichte und Aufläufe.
- Desserts.

FOLGENDE LEBENSMITTEL SIND ZUM EINFRIEREN NICHT GEEIGNET

- Gemüsesorten, die normalerweise roh verzehrt werden, z. B. Salat oder Radieschen.
- Eier mit Schale.
- Trauben, ganze Äpfel, Birnen und Pfirsiche.
- Hartgekochte Eier, Joghurt, Milch, saure Sahne und Mayonnaise.

TIEFKÜHLKOST VERPACKEN

❖ Um zu verhindern, dass Lebensmittel ihren Geschmack verlieren oder austrocknen, verpacken Sie sie in eine luftdichte Verpackung.

1. Lebensmittel in eine Verpackung geben.
2. Luft entfernen.
3. Versiegeln Sie die Verpackung.
4. Etikettieren Sie die Verpackung mit Inhalt und Einfrierdatum.

GEEIGNETE VERPACKUNG

➤ Kunststoffolie, Schlauchfolie aus Polyethylen, Aluminiumfolie.

i Diese Produkte sind im Fachhandel erhältlich.

EMPFOHLENE LAGERZEITEN FÜR TIEFKÜHLKOST IM GEFRIERBEREICH

- ❖ Diese Zeiten variieren je nach Art der Lebensmittel.
- ❖ Die Lebensmittel, die Sie einfrieren, können 1 bis 12 Monate aufbewahrt werden (Mindestens bei -18 ° C).

LEBENSMITTEL	AUFBEWAHRUNGS- ZEIT
Speck, Aufläufe, Milch	1 Monat
Brot, Eiscreme, Würste, Pasteten, zubereitete Schalentiere, öliger Fisch	2 Monate
Nicht fettiger Fisch, Schalentiere, Pizza Gebäck und Muffins	3 Monate
Schinken, Kuchen, Kekse, Rinder- und Lammkoteletts, Geflügelstücke	4 Monate
Butter, Gemüse (blanchiert), Eier und Eigelb, gekochte Flusskrebse, Hackfleisch (roh), Schweinefleisch (roh)	6 Monate
Obst (trocken oder in Sirup), Eiweiß, Rindfleisch (roh), ganzes Huhn, Lammfleisch (roh), Obstkuchen	12 Monate

WICHTIGE HINWEISE!

- i** Wenn Sie frische Lebensmittel mit einem Mindesthaltbarkeitsdatum oder einem „zu verwenden bis“-Datum einfrieren, müssen Sie sie einfrieren, bevor dieses Datum abläuft.
- i** Vergewissern Sie sich, dass die Lebensmittel nicht bereits gefroren waren. Tiefgefrorene Tiefkühlprodukte dürfen nicht wieder eingefroren werden.
- i** Nach dem Auftauen sollten Lebensmittel schnell verzehrt werden.

5. Umweltschutz

5.1 Umweltschutz: Entsorgung

- ❖ Geräte mit diesem Zeichen «  » dürfen innerhalb der gesamten EU nicht zusammen mit dem Hausmüll entsorgt werden. Führen Sie das Gerät verantwortungsbewusst einer Wiederverwertungsstelle zu, um mögliche Schäden an der Umwelt oder menschlichen Gesundheit, bedingt durch unkontrollierte Abfallentsorgung, zu verhindern und die nachhaltige Wiederverwendung materieller Ressourcen zu fördern.

5.2 Umweltschutz: Energie sparen

- ❖ Wählen Sie für den Aufbau einen trockenen und gut belüfteten Raum.
- ❖ Bauen Sie das Gerät an einer geeigneten Stelle mit einem angemessenen Abstand zu extremen Hitze- oder Kältequellen auf.
- ❖ Schützen Sie das Gerät vor direkter Sonneneinstrahlung.
- ❖ Legen Sie die Gefrierschubladen / Gefrierregale nicht mit Aluminiumfolie, Wachspapier oder Papierlagen aus, weil Sie dadurch die Zirkulation der Kaltluft beeinträchtigen und das Gerät nicht mehr effektiv arbeiten kann.
- ❖ Bereits gekochtes Essen kann im Gerät frisch gehalten werden. Lassen Sie es dazu vorher auf Zimmertemperatur abkühlen.
- ❖ Verwenden Sie zum Verpacken farblose, geruchslose, luftundurchlässige und widerstandsfähige Materialien.
- ❖ Andere Lebensmittel, wie Fleisch, Fisch usw., neigen dazu, trocken zu werden und Gerüche freizusetzen. Um dies zu verhindern, können Sie diese Lebensmittel in Aluminiumfolie einwickeln, in geeignete Frischhaltebeutel geben oder luftdichte Behälter verwenden.
- ❖ Gewähren Sie den Lebensmitteln einen angemessenen Lagerungsbereich. Überfüllen Sie das Gerät nicht.

- ❖ Wickeln Sie einzulagernde Lebensmittel in Frischhaltefolie oder ein geeignetes Papier und ordnen Sie die Lebensmittel einzelnen Bereichen zu. So vermeiden Sie Verunreinigungen, einen Verlust an Wasser und eine Vermischung von Gerüchen.
- ❖ Lassen Sie heiße Lebensmittel auf Zimmertemperatur abkühlen, bevor Sie diese einlagern, da sonst der Energieverbrauch ansteigt.
- ❖ Achten Sie beim Einkauf von Tiefkühlprodukten darauf, dass deren Verpackung nicht beschädigt ist und das Produkt ordnungsgemäß gelagert wurde (Verkaufstruhe mit -18 °C oder tiefer).
- ❖ Legen Sie Gefriergut zum Auftauen in den Kühlschrank und nutzen Sie dadurch die Kälteabstrahlung.
- ❖ Gefriergut auftauen: je nach der Ausstattung Ihrer Küche und entsprechend dem Verwendungszweck Ihres Gefrierguts.
 - ✓ bei Raumtemperatur
 - ✓ im Kühlbereich Ihres Gerätes
 - ✓ in einem elektrischen Backofen²⁰
 - ✓ in einem Mikrowellengerät²¹
- ❖ Versuchen Sie, die Tür nicht zu häufig zu öffnen, besonders bei feucht-warmen Wetter. Wenn Sie die Tür öffnen, schließen Sie diese wieder sobald als möglich.
- ❖ Überprüfen Sie laufend, ob das Gerät genügend belüftet wird. Das Gerät muss an allen Seiten gut belüftet werden.
- ❖ Eisablagerungen führen zu einem höheren Stromverbrauch. Tauen Sie Eisablagerungen ab, wenn diese größer als 3 mm sind.

5.3 Betriebsparameter

Das Gerät kann die entsprechenden Temperaturen nur dann erzeugen, wenn:

1. die durchschnittliche Umgebungstemperatur der Klimaklasse entspricht.
2. die Türen ordnungsgemäß schließen.
3. Sie die Türen nicht oft und zu lange öffnen.
4. sich die Türdichtungen in einem ordnungsgemäßen Zustand befinden.
5. Sie einen geeigneten Standort gewählt haben.
6. Sie das Gerät nicht überfüllen.
7. Sie kein warmes oder heißes Kühlgut in das Gerät geben.

²⁰ Achten Sie hierbei auf die entsprechende Funktionswahl Ihres Backofens.

²¹ Achten Sie hierbei auf die entsprechende Funktionswahl Ihres Mikrowellengerätes.

6. Reinigung und Pflege

⚠ GEFAHR! Berühren Sie den Netzanschlussstecker, den Netzschalter oder andere elektrische Komponenten **niemals** mit nassen oder feuchten Händen. STROMSCHLAGGEFAHR!

⚠ WARNUNG! Trennen Sie das Gerät vor allen Wartungs- und Reinigungsarbeiten von der Stromversorgung. STROMSCHLAGGEFAHR!

⚠ WARNUNG! Um das Gerät von der Stromversorgung zu trennen, **müssen** Sie den Netzstecker aus der Netzsteckdose ziehen **oder** eine Abschaltvorrichtung verwenden.

⚠ WARNUNG! Entfernen Sie **regelmäßig** eventuelle Staubanhaftungen am Netzanschlussstecker, an der Sicherheitssteckdose und an allen Steckverbindungen. BRANDGEFAHR!

HINWEIS! Reinigen Sie das Gerät **mindestens** einmal im Monat.

1. Halten Sie Ihr Gerät immer sauber, damit es nicht zur Ausbildung unangenehmer Gerüche kommt.
2. Staubablagerungen am Kondensator erhöhen den Energieverbrauch. Reinigen Sie deshalb zweimal im Jahr den Kondensator an der Rückwand des Gerätes²² mit einem Staubsauger oder einem weichen Pinsel.
3. Legen Sie vor allen Reinigungs- und Wartungsarbeiten alle Ringe an Ihren Fingern sowie allen Armschmuck ab; ansonsten beschädigen Sie die Oberflächen des Gerätes.

REINIGUNGSMITTEL

- Benutzen Sie niemals raue, aggressive und ätzende Reinigungsmittel. Benutzen Sie niemals Lösungsmittel.
 - Benutzen Sie keine Scheuermittel! Benutzen Sie keine organischen Reinigungsmittel!²³ Benutzen Sie keine ätherischen Öle
 - Diese Anweisungen gelten für sämtliche Oberflächen Ihres Gerätes.
-

²² Positionierung abhängig vom Modell.

²³ Z.B. Essig, Zitronensäure etc.

AUßENREINIGUNG

1. Benutzen Sie ein feuchtes, in einem milden Reinigungsmittel getränktes Tuch. Verwenden Sie ein geeignetes Reinigungsmittel für hartnäckige Verunreinigungen.
2. Wischen Sie anschließend mit klarem Wasser nach.
3. Wischen Sie die gereinigte Fläche trocken.

INNENREINIGUNG

1. Reinigen Sie das herausnehmbare Zubehör und die Innenseiten mit warmem Wasser und einem milden Reinigungsmittel
2. Wischen Sie anschließend mit klarem Wasser nach
3. Wischen Sie die gereinigte Fläche trocken.

TÜRDICHTUNGEN

- Waschen Sie diese mit warmem Wasser und einem milden Reinigungsmittel ab. Nehmen Sie das Gerät erst wieder in Betrieb, wenn die Türdichtungen komplett trocken sind.

6.1 Abtauen

KÜHLBEREICH

- Das Abtauen des Kühlbereichs erfolgt automatisch (NoFrost).

GEFRIERBEREICH

- Das Abtauen des Gefrierbereichs erfolgt automatisch (NoFrost).

GEFRIERBEREICH:

(optionales Vorgehen, falls sich Eisablagerungen gebildet haben sollten)

⚠ WARNUNG Trennen Sie das Gerät von der Stromversorgung. Um das Gerät von der Stromversorgung zu trennen, **müssen** Sie den Netzstecker aus der Netzsteckdose ziehen **oder** eine Abschaltvorrichtung verwenden.

⚠ WARNUNG! Benutzen Sie keine mechanischen Hilfsmittel, Messer oder scharfkantige Gegenstände zur Entfernung von Eisablagerungen. Benutzen Sie niemals einen Dampfreiniger. STROMSCHLAGEFAHR!

⚠️ WARNUNG! Benutzen Sie keinen Fön, keine elektrische Heizvorrichtung oder sonstige technischen Hilfsmittel, um das Abtauen zu beschleunigen. **STROMSCHLAGEFAHR!**

1. Nehmen Sie das Gefriergut heraus und lagern Sie es in einer Kühlbox.
2. Stellen Sie einen Behälter vor das Gerät um das Tauwasser aufzufangen.
3. Legen Sie das Gerät mit Tüchern aus, sobald das Eis abzutauen beginnt. So können Sie das Tauwasser auffangen.
4. Benutzen Sie kein heißes Wasser, um den Abtauvorgang zu unterstützen.
5. Entfernen Sie zuerst die großen Eisstücke.
6. Entfernen Sie anschließend die kleineren Eisstücke.
7. Wischen Sie das Gerät und die Türdichtungen abschließend mit trockenen und weichen Tüchern ab und sorgfältig trocken.
8. Nach der Reinigung muss die Tür eine Zeitlang geöffnet bleiben, damit das Gerät durchlüftet.

6.2 Reinigung und Wartung des Eiswürfelbereiters

- ❖ Reinigen Sie den Eiswürfelbereiter regelmäßig. Vor der ersten Benutzung oder nach längerer Nichtbenutzung sollte der Eiswürfelbereiter immer gereinigt werden.

⚠️ WARNUNG! Falls sich die Eiswürfel verfärben sollten, verwenden Sie diese keinesfalls sondern entsorgen Sie sie. Verwenden Sie den Eiswürfelbereiter nicht mehr und kontaktieren Sie bitte den Kundendienst oder das Geschäft in dem Sie das Gerät erworben haben.²⁴

²⁴ Abhängig vom Modell: s. Seite «Service Information» am Ende dieser Bedienungsanleitung.

6.2.1 Reinigung des Eisaufbewahrungsbehälters

- ❖ Sie müssen den Eisaufbewahrungsbehälter zur Reinigung entnehmen.

EISAUFBEWAHRUNGSBEHÄLTER ENTNEHMEN UND REINIGEN

1. Schließen Sie die Wasserzufuhr (Wasserhahn), schalten Sie den Eiswürfelbereiter aus und trennen Sie das Kühlgerät von der Stromversorgung.

2. Um den Eisaufbewahrungsbehälter zu entnehmen, heben Sie ihn mit beiden Händen an und ziehen Sie ihn heraus.

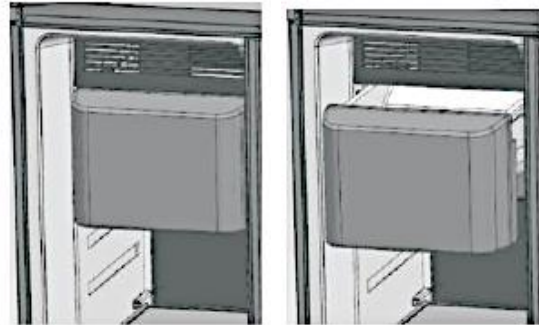

3. Reinigen Sie den Eisaufbewahrungsbehälter nur mit klarem, warmem Wasser und trocknen Sie ihn gründlich.

EISAUFBEWAHRUNGSBEHÄLTER EINSETZEN

1. Um den Eisaufbewahrungsbehälter wieder einzusetzen, richten Sie den Boden des Behälters an den seitlichen Schienen aus und schieben Sie den Behälter in das Kühlgerät. Vergewissern Sie sich, dass der Eisaufbewahrungsbehälter ordnungsgemäß eingesetzt ist.

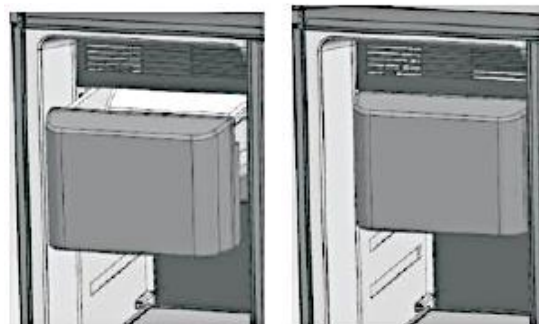

2. Verbinden Sie das Kühlgerät wieder mit der Stromversorgung, öffnen Sie die Wasserzufuhr (Wasserhahn) und schalten Sie den Eiswürfelbereiter ein.

⚠️ WARNUNG! Fassen Sie niemals mit Ihren Händen in die Eis-/Wasserausgabeöffnung, da dieses zu ernsthaften Verletzungen führen kann.

⚠️ WARNUNG! Berühren Sie **niemals** die Klingen im Inneren des Eiswürfelbereiters.

⚠️ WARNUNG! Alles auf / in das Kühlgerät oder auf den Boden übergelaufenes Wasser muss umgehend entfernt werden. RUTSCHGEFAHR! STROMSCHLAGGEFAHR!

HINWEIS! Stellen oder stecken Sie niemals irgendwelche Dinge in die Eis-/Wasserausgabeöffnung, da dieses zu Schäden am Gerät führen kann.

6.2.2 Spülen des Eis-/Wasserspenders

- ❖ Spülen Sie den Eis-/Wasserspender, indem Sie ca. 2 Liter Wasser mit einem geeigneten Gefäß aus dem Spender entnehmen. Entsorgen Sie das entnommene Wasser.
- ❖ Wenn das Kühlgerät längere Zeit nicht verwendet wurde oder das entnommene Wasser einen ungewöhnlichen Geschmack aufweist, spülen Sie das Wassersystem **gründlich** durch. Entnehmen Sie mit einem geeigneten Gefäß **mind.** 5 Liter Wasser aus dem Eis-/Wasserspender. Wenn das Wasser nach dem Spülen des Systems weiterhin einen ungewöhnlichen Geruch oder Geschmack aufweist, müssen Sie den Wasserfilter wechseln; s. Kapitel 6.2.3 WECHSEL DES WASSERFILTERS.

HINWEIS! Spülen Sie ein an die Trinkwasserversorgung angeschlossenes Wassersystem, falls 5 Tage lang kein Wasser entnommen wurde.

6.2.3 Wechsel des Wasserfilters

- ❖ Der Wasserfilter des Eis-/Wasserspendersystems **muss** alle 6 Monate (180 Tage) gewechselt werden.
- ❖ Der Wasserfilter befindet sich im Kühlbereich; s. Abb. in Kapitel 4.2 GERÄTEBESCHREIBUNG.

- ❖ Nach einer Betriebszeit von **165 Tagen blinkt** die Warnanzeige «  CHANGE THE FILTER » (dt.: Filter wechseln), um daran zu erinnern, dass der Wasserfilter in der nächsten Zeit gewechselt werden muss. Wenn Sie den Wasserfilter jetzt noch nicht wechseln, leuchtet die Warnanzeige nach **180 Tagen permanent**.

WASSERFILTER WECHSELN

Bevor Sie den Filter austauschen müssen Sie den Netzstecker des Kühlschranks rausziehen oder schalten Sie den Hauptschalter aus und entfernen Sie das Wasser

1. Schrauben Sie den Filter gemäß der Pfeilanzeige auf und nehmen Sie ihn ab
2. Setzen Sie den neuen Filter ein und ziehen Sie ihn fest
3. Nehmen Sie nach dem Ersetzen des Filters etwas Wasser aus dem Eis- und Wasserspender zum Entfernen von Luft aus dem Wassersystem
4. Entsorgen Sie den Abfallfilter direkt in einem Mülleimer

VORSICHT!

Der Wasserfilter zielt auf die Partikel im Wasser anders als Bakterien oder Mikroorganismen.

HINWEIS! Der Wasserfilter filtert ausschließlich eventuell vorhandene Partikel aus dem Wasser.

Bestellen Sie geeignete WASSERFILTER unter

www.pkm-online.de

6.3 Austausch des Leuchtmittels

⚠️ WARNUNG! Das LED-Leuchtmittel darf **nur** durch eine fachkundige Person ausgewechselt werden. Falls das LED-Leuchtmittel beschädigt ist, wenden Sie sich an eine qualifizierte Fachkraft (Elektrotechniker/-in) / (**keine Garantieleistung!**).

⚠️ HINWEIS! Dieses Produkt enthält ein LED-Leuchtmittel mit der Energieeffizienzklasse G gemäß EU-Regulierung 2019/2015.

7. Problembehandlung

- i** Wenn das Gerät zum **ersten Mal** in Betrieb genommen wird, führt das System eine Selbstprüfung aus. Es ist möglich, dass im Verlauf der Selbstprüfung etwas Wasser aus der Eis-/Wasserausgabeöffnung austritt. Dieser Vorgang ist normal und **keine** Fehlfunktion.

FEHLER	
MÖGLICHE URSACHE	MAßNAHMEN
GERÄT ARBEITET ÜBERHAUPT NICHT.	
<ol style="list-style-type: none"> 1. Das Gerät ist mit dem Netzstecker nicht an der Steckdose angeschlossen. 2. Der Netzstecker ist locker. 3. Die Steckdose wird nicht mit Strom versorgt. 4. Die entsprechende Sicherung ist ausgeschaltet. 5. Die Spannung ist zu niedrig 	<ol style="list-style-type: none"> 1. Schließen Sie das Gerät ordnungsgemäß an die Steckdose an. 2. Überprüfen Sie den Netzstecker. 3. Überprüfen Sie die fragliche Steckdose, indem Sie ein anderes Gerät daran anschließen. 4. Überprüfen Sie die Haussicherung. 5. Vergleichen Sie die Angaben auf dem Typenschild mit den Angaben Ihres Stromanbieters.
KOMPRESSOR ARBEITET NICHT.	
<ol style="list-style-type: none"> 1. Fehlerhafte Energieversorgung. 	<ol style="list-style-type: none"> 1. Überprüfen Sie die Energieversorgung.
KOMPRESSOR LÄUFT ZU LANGE.	
<ol style="list-style-type: none"> 1. Gerät war kürzlich ausgeschaltet. 2. Zu viele oder zu heiße Lebensmittel im Gerät. 3. Türen zu häufig / zu lange geöffnet. 	<ol style="list-style-type: none"> 1. Das Gerät benötigt einige Zeit zum Erreichen der Kühltemperatur. 2. Entfernen Sie die heißen Lebensmittel. 3. Türen selten / kurz öffnen.
EISBILDUNG.	
<ol style="list-style-type: none"> 1. Lebensmittel blockieren die Luftauslässe. 2. Türen sind nicht richtig geschlossen. 	<ol style="list-style-type: none"> 1. Stellen Sie die Lebensmittel an einen anderen Platz. 2. Schließen Sie die Türen ordnungsgemäß.

- | | |
|--|---|
| 3. Dichtungen sind beschädigt und / oder verunreinigt. | 3. Reinigen und / oder tauschen Sie die Dichtungen aus. |
|--|---|

DIE NORMALEN GERÄUSCHE BEIM SCHLIEßEN DER TÜRVERÄNDERN SICH.

- | | |
|-------------------------------------|----------------------------------|
| 1. Die Türdichtung ist verschmutzt. | 1. Reinigen Sie die Türdichtung. |
|-------------------------------------|----------------------------------|

UNGEWÖHNLICHE GERÄUSCHBILDUNG.

- | | |
|---|-------------------------------------|
| 1. Das Gerät steht nicht auf einer flachen und geraden Oberfläche. Das Gerät berührt eine Wand oder einen anderen Gegenstand. | 1. Richten Sie das Gerät neu aus. |
| 2. Das Kühlgut ist falsch positioniert. | 2. Richten Sie das Kühlgut neu aus. |
| 3. Gegenstände sind hinter das Gerät gefallen. | 3. Entfernen Sie die Gegenstände. |

WASSER LÄUFT AUF DEN BODEN.

- | | |
|--|--|
| 1. Der Behälter ²⁵ (hintere Seite des Gehäuses, unten) ist vielleicht nicht ordnungsgemäß ausgerichtet, oder die Ablauföffnung ist nicht ordnungsgemäß zur Abfuhr des Wassers in den Behälter ausgerichtet, oder die Ablauföffnung ist blockiert. | 1. Sie müssen das Gerät von der Wand wegziehen, um Ablauföffnung und Behälter zu überprüfen. |
|--|--|

DIE BELEUCHTUNG ARBEITET NICHT.

- | | |
|--|---|
| 1. Das LED-Leuchtmittel ist defekt. | 1. Siehe Kapitel REINIGUNG UND PFLEGE. |
| 2. Das Kontrollsystem hat die Beleuchtung deaktiviert, weil die Tür zu lange geöffnet war. | 2. Schließen Sie die Tür und öffnen Sie sie erneut, um die Beleuchtung zu reaktivieren. |

DER EISWÜRFELBEREITER ARBEITET NICHT.

- | | |
|--|--|
| 1. Der Eiswürfelbereiter ist ausgeschaltet. | 1. Schalten Sie den Eiswürfelbereiter ein. |
| 2. Die Tür des Gefrierbereichs ist nicht richtig geschlossen | 2. Schließen Sie die Tür des Gefrierbereichs ordnungsgemäß. |
| 3. Die Wasserzufuhr (Wasserhahn) ist geschlossen. | 3. Öffnen Sie die Wasserzufuhr (Wasserhahn) |
| 4. Der Wasserdruck ist zu gering. | 4. Überprüfen Sie den Wasserdruck. Der Wasserdruck muss zwischen 1,4 und 6,9 bar liegen. |

²⁵ Ausstattung abhängig vom Modell.

DIE EIS-/WASSERAUSGABEÖFFNUNG IST BLOCKIERT.

- | | |
|--|---|
| <ol style="list-style-type: none">1. Eiswürfel kleben zusammen und blockieren die Eis-/Wasserausgabeöffnung.2. Zerstoßenes Eis blockiert die Eis-/Wasserausgabeöffnung. | <ol style="list-style-type: none">1. Entfernen Sie die Blockade; s. Kapitel 4.9 / -PROBLEM-BEHANDLUNG-2. Entfernen Sie die Blockade; s. Kapitel 4.9 / -PROBLEM-BEHANDLUNG- |
|--|---|

i Sollte das Gerät Störungen abweichend von den oben beschriebenen aufweisen, oder falls Sie alle Punkte der Liste überprüft haben, das Problem aber nicht behoben werden konnte, kontaktieren Sie den Kundendienst.



DIE FOLGENDEN BETRIEBSVORGÄNGE SIND NORMAL UND KEIN ANZEICHEN EINER FEHLFUNKTION

- ❖ Die Kühlflüssigkeit erzeugt ein Geräusch ähnlich fließenden Wassers.
- ❖ Gelegentlich sind Geräusche zu hören, die durch den Einspritzvorgang in das Kühlsystem verursacht werden.
- ❖ Es ist normal, dass die Seitenwände des Gerätes aufgrund des Betriebs des Kühlkreislaufs warm werden.

AUSGEPRÄGTE GERÄUSCHBILDUNG

Bei Erstinbetriebnahme oder warmen Innentemperaturen. Der Kompressor arbeitet mit hoher Leistung, um schnell die Kühltemperatur zu erreichen.

KONDENSWASSER IM / AM GERÄT

kann bei hoher Luftfeuchtigkeit / sehr warmen Außentemperaturen entstehen.

KLICKEN

ist immer dann zu hören, wenn sich der Kompressor ein- oder ausschaltet.

SUMMEN

wird vom Kompressor verursacht, während er arbeitet.

KLOPFEN / KNACKEN

kann durch Ausdehnung und Schrumpfung der Bestandteile des Kühlsystems entstehen und wird infolge von Temperaturschwankungen vor und nach dem Einschalten des Kompressors ausgelöst.

8. Außerbetriebnahme

AUßERBETRIEBNAHME, ZEITWEILIGE;

WENN DAS GERÄT ÜBER EINEN LÄNGEREN ZEITRAUM NICHT BENUTZT WIRD.

1. Trennen Sie das Gerät von der Stromversorgung. Um das Gerät von der Stromversorgung zu trennen, **müssen** Sie den Netzstecker aus der Netzsteckdose ziehen oder eine Abschaltvorrichtung verwenden.
2. Trennen Sie das Gerät von der Wasserversorgung und leeren und reinigen Sie den Eisaufbewahrungsbehälter. Setzen Sie den Eisaufbewahrungsbehälter wieder ein.
3. Entfernen Sie sämtliche eingelagerten Lebensmittel aus dem Gerät.
4. Reinigen und trocknen Sie das Innere des Gerätes und lassen Sie die Tür für einige Tage geöffnet.

BEI EINEM DURCHSCHNITTLICHEN URLAUB (14-21 TAGE).

1. Verfahren Sie entweder wie im Abschnitt oben, oder
2. lassen Sie das Gerät in Betrieb und
 - a. entfernen Sie alle verderblichen Lebensmittel aus dem Kühlbereich.
 - b. reinigen Sie den Kühlbereich.
 - c. lagern Sie alle dafür geeigneten Lebensmittel im Gefrierbereich.
 - d. schließen Sie die Wasserzufuhr (Wasserhahn), schalten Sie den Eiswürfelbereiter aus. Leeren und reinigen Sie den Eisaufbewahrungsbehälter und setzen Sie ihn wieder ein.

WENN SIE DAS GERÄT BEWEGEN WOLLEN.

1. Sichern Sie alle herausnehmbaren Teile und den Inhalt des Gerätes. Verpacken Sie diese getrennt, falls nötig.
2. Transportieren Sie das Gerät ausschließlich in einer aufrechten Position. In jeder anderen Position kann der Kompressor beschädigt werden.
3. Beschädigen Sie die Standfüße nicht.

AUßERBETRIEBNAHME, ENDGÜLTIGE:

1. Trennen Sie das Gerät von der Stromversorgung. Um das Gerät von der Stromversorgung zu trennen, **müssen** Sie den Netzstecker aus der Netzsteckdose ziehen oder eine Abschaltvorrichtung verwenden.
2. Trennen Sie das Gerät von der Wasserversorgung und leeren Sie den Eisaufbewahrungsbehälter.
3. Schneiden Sie das Netzanschlusskabel am Gerät ab.
4. Entfernen Sie alle Türen des Gerätes.
5. Lassen Sie alle Regale und Ablagen des Gerätes an ihrem Platz, damit Kinder nicht leicht in das Gerät hineingelangen können.
6. Beachten Sie die Hinweise zur Entsorgung im Kapitel ENTSORGUNG.

9. Technische Daten

TECHNISCHE DATEN*	
Geräteart	Side by Side Kühl- / Gefrierkombination
Klimaklasse	SN / N / ST / T (Umgebungstemperatur 10 - 43 °C)
NoFrost: Kühlbereich / Gefrierbereich	ja / ja
Energieeffizienzklasse**	F
Energieverbrauch / Jahr in kW/h***	400
Stromspannung / Frequenz	220 - 240 V AC / 50 Hz
Gesamtinhalt brutto in l	556
Inhalt netto Kühlen / Gefrieren in l	372 / 171
Sterne	4****
Gefriervermögen in 24 h	8,00 kg
Max. Lagerzeit bei Störungen	6,00 h
Geräuschemmission	41 dB/A
Regelbarer Thermostat	ja
Kompressor	1
Kühlmittel / Gesamtmenge	R600a / 75 g
Automatischer Eiswürfelbereiter inkl. Wasserspender	✓ / Festwasseranschluss
Wasserschlauch inkl. Anschlüsse	6 Meter inklusive
Wechselbarer Türanschlag	-
Display	✓
Minibar/Home Bar	1
Beleuchtung im Kühlbereich****	ja / LED
Beleuchtung im Gefrierbereich****	ja / LED
Glasablagen im Kühlbereich	3
Glasablagen im Gefrierbereich	3
Türablagen (insgesamt)	5
Gemüseschubladen mit bruchsicherer Glasabdeckung	2
Gefrierschubladen mit bruchsicherer Glasabdeckung	2
Höhenverstellbare Standfüße	ja
Abtauverfahren Kühlen / Gefrieren	NoFrost / NoFrost
Abmessungen Gerät H*B*T in cm	178,00*91,10*70,60
Gewicht netto / brutto in kg	97,00 / 107,00

❖ Technische Änderungen vorbehalten.

*	Gemäß Verordnung (EU) Nr. 2019/2016
**	Auf einer Skala von A (höchste Effizienz) bis G (geringste Effizienz).
***	Basierend auf Standarttestresultaten für 24 Stunden. Der tatsächliche Energieverbrauch hängt von der Art der Nutzung sowie dem Aufstellungsort des Gerätes ab.
****	Dieses Produkt enthält ein LED-Leuchtmittel mit der Energieeffizienzklasse G gemäß EU-Regulierung 2019/2015

10. Entsorgung

1. Bitte entsorgen Sie das Gerät unter Beachtung der jeweiligen Gesetzgebung hinsichtlich explosiver Gase. Kühlgeräte enthalten in den Kühlsystemen und Isolierungen Kältemittel und Gase, die fachgerecht entsorgt werden müssen. Beschädigen Sie an einem zur fachgerechten Entsorgung vorgesehenen Kühlgerät nicht die Kühlrippen und Rohre. **Bei Austritt von Kältemittel besteht BRANDGEFAHR!**
2. Achten Sie beim Entpacken unbedingt darauf, dass die Bestandteile der Verpackung (Polyethylen tüten, Polystyrenstücke) nicht in die Reichweite von Kindern und Tieren gelangen. **ERSTICKUNGSGEFAHR! VERLETZUNGSGEFAHR!**
3. Nicht mehr benutzte und alte Geräte müssen der zuständigen Wiederverwertungsstelle zugeführt werden oder wenden Sie sich an den Fachhändler, bei dem Sie das Gerät erworben haben. Dieser kann das Gerät für eine umweltgerechte Wiederverwertung entgegennehmen. **Keinesfalls** offenen Flammen aussetzen.
4. Bevor Sie ein beliebiges Altgerät entsorgen, **machen Sie dieses vorher unbedingt funktionsuntüchtig!** Das bedeutet, immer den Netzstecker ziehen und danach das Stromanschlusskabel am Gerät abschneiden und direkt mit dem Netzstecker entfernen und entsorgen! **Demontieren Sie immer die komplette Tür**, damit sich keine Kinder einsperren und in Lebensgefahr geraten können!
5. Entsorgen Sie Papier und Kartonagen in den dafür vorgesehenen Behältern.
6. Entsorgen Sie Kunststoffe in den dafür vorgesehenen Behältern.
7. Falls es in Ihrem Wohnumfeld keine geeigneten Entsorgungsbehälter gibt, bringen Sie diese Materialien zu einer geeigneten kommunalen Sammelstelle.
8. Nähere Informationen erhalten Sie von Ihrem Fachhändler oder bei Ihren entsprechenden kommunalen Entsorgungseinrichtungen.

KÜHLMITTEL:

1. Der Kältemittelkreislauf des Gerätes enthält das Kältemittel R600a, ein natürliches Gas von hoher Umweltverträglichkeit.
2. **⚠️ WARNUNG!** Beschädigen Sie während des Transports keine Komponenten des Kühlkreislaufs. **BRANDGEFAHR!**



Alle mit diesem Symbol gekennzeichneten Materialien sind wiederverwertbar.



Alle verfügbaren Informationen zur Mülltrennung erhalten Sie bei Ihren örtlichen Behörden.



Das Kältemittel R600A ist brennbar.

11. Garantiebedingungen

Der Hersteller leistet **dem Verbraucher** für die Dauer von 24 Monaten, gerechnet vom Tag des Kaufes Garantie für einwandfreies Material und fehlerfreie Fertigung. Dem Verbraucher stehen neben den Rechten aus der Garantie die gesetzlichen Gewährleistungsrechte zu, die der Verbraucher gegen den Verkäufer hat, bei dem er das Gerät erworben hat. Diese werden durch die Garantie nicht eingeschränkt.

Der Garantieanspruch ist vom Käufer durch Vorlage des Kaufbelegs mit Kauf- und/oder Lieferdatum nachzuweisen und **unverzüglich nach Feststellung** und **innerhalb von 24 Monaten** nach Lieferung an den Erstendabnehmer zu melden.

Die Garantie begründet keine Ansprüche auf Rücktritt vom Kaufvertrag oder Minderung (Herabsetzung des Kaufpreises). Ersetzte Teile oder ausgetauschte Geräte gehen in unser Eigentum über.

Der Garantieanspruch erstreckt sich nicht auf:

1. zerbrechliche Teile wie z.B. Kunststoff oder Glas bzw. Glühlampen;
2. geringfügige Abweichungen der WOLKENSTEIN-Produkte von der Soll-Beschaffenheit, die auf den Gebrauchswert des Produkts keinen Einfluss haben;
3. Schäden infolge Betriebs- und Bedienungsfehler,
4. Schäden durch aggressive Umgebungseinflüsse, Chemikalien, Reinigungsmittel;
5. Schäden am Produkt, die durch nicht fachgerechte Installation oder Transport verursacht wurden;
6. Schäden infolge nicht haushaltsüblicher Nutzung;
7. Schäden, die außerhalb des Gerätes durch ein WOLKENSTEIN -Produkt entstanden sind - soweit eine Haftung nicht zwingend gesetzlich angeordnet ist.

Die Gültigkeit der Garantie endet bei:

1. Nichtbeachten der Aufstell- und Bedienungsanleitung;
2. Reparatur durch nicht fachkundige Personen;
3. Schäden, verursacht durch den Verkäufer, Installateur oder dritte Personen;
4. unsachgemäße Installation oder Inbetriebnahme;
5. mangelnde oder fehlerhafte Wartung;
6. Geräten, die nicht ihrem vorgesehenen Zweck entsprechend verwendet werden;
7. Schäden durch höhere Gewalt oder Naturkatastrophen, insbesondere, aber nicht abschließend bei Brand oder Explosion.

Garantieleistungen bewirken weder eine Verlängerung der Garantiefrist noch setzen sie eine neue Garantiefrist in Lauf.

Der räumliche Geltungsbereich der Garantie erstreckt sich auf in Deutschland, Österreich, Belgien, Luxemburg und in den Niederlanden gekaufte und verwendete Geräte.

WOLKENSTEIN

August 2014

Dear customer! We would like to thank you for purchasing a product from our wide range of domestic appliances. Read the complete instruction manual before you operate the appliance for the first time. Retain this instruction manual in a safe place for future reference. If you transfer the appliance to a third party, also hand over this instruction manual

Index

1. Safety information	74
1.1 Signal words.....	75
1.2 Safety instructions.....	75
2. Climatic classes.....	80
3. Installation	80
3.1 Unpacking and positioning.....	80
3.2 Space and ventilation requirements	81
3.2.1 Space requirement.....	81
3.2.2 Ventilation.....	83
3.3 Levelling.....	85
3.4 Connection to the drinking water supply	86
4. Operation.....	87
4.1 Before initial operation	87
4.2 Description of the appliance.....	89
4.3 Display, operating buttons and indicators of the display	90
4.4 Key lock	92
4.5 Setting of the temperatures.....	93
4.5.1 Setting of the temperature of the freezer.....	94
4.5.2 Setting of the temperature of the fridge	95
4.6 Selection of the modes	96
4.6.1 Fast Freezing Mode	96
4.6.2 Fast Cooling Mode	97
4.7 Home Bar	98
4.8 Door alarm	99
4.9 Ice cube maker and ice/water dispenser.....	99

4.9.1 Before initial operation.....	101
4.9.2 Use of the ice/water dispenser.....	102
4.9.3 How to switch off the ice cube maker.....	105
4.9.4 Water filter	107
4.10 Power failure.....	108
4.11 The fridge	108
4.11.1 Door trays of the fridge.....	109
4.11.2 Glass shelves of the fridge	110
4.11.3 Crispers	112
4.12 The freezer	112
4.12.1 Door trays of the freezer.....	113
4.12.2 Glass shelves of the freezer	113
4.12.3 Freezer drawers	114
4.12.4 Meaning of the *-labelling of freezers.....	114
4.13 Storage of food.....	116
5. Environmental protection	120
5.1 Environmental protection: disposal	120
5.2 Environmental protection: energy saving.....	121
5.3 Operational parameters.....	122
6. Cleaning and maintenance	122
6.1 Defrosting.....	123
6.2 Cleaning and maintenance of the ice cube maker.....	124
6.2.1 Cleaning of the ice storage box	124
6.2.2 Flushing of the ice/water dispenser.....	126
6.2.3 Replacing of the water filter.....	126
6.3 Replacing of the illuminant.....	127
7. Troubleshooting.....	128
8. Decommissioning.....	131
9. Technical data.....	132
10. Waste management.....	133
11. Guarantee conditions	135



Do not dispose of this appliance together with your domestic waste. The appliance must be disposed of at a collecting centre for recyclable electric and electronic appliances. Do not remove the symbol from the appliance.

- i** The figures in this instruction manual may differ in some details from the current design of your appliance. Nevertheless, follow the instructions in such a case. Delivery without content.
- i** Any modifications, which do not influence the functions of the appliance, shall remain reserved by the manufacturer.
- i** Please dispose of the packaging with respect to your current local and municipal regulations.
- i** The appliance you have purchased may be an enhanced version of the unit this manual was printed for. Nevertheless, the functions and operating conditions are identical. This manual is therefore still valid.
- i** Technical modifications as well as misprints shall remain reserved.

EU - DECLARATION OF CONFORMITY

- ★ The products, which are described in this instruction manual, comply with the harmonized regulations.
- ★ The relevant documents can be requested from the final retailer by the competent authorities.

MAKE SURE THAT THIS MANUAL IS AVAILABLE TO ANYONE USING THE APPLIANCE AND MAKE SURE THAT IT HAS BEEN READ AND UNDERSTOOD PRIOR TO USING THE DEVICE.

1. Safety information

READ THE SAFETY INFORMATION AND THE SAFETY INSTRUCTIONS CAREFULLY BEFORE YOU OPERATE THE APPLIANCE FOR THE FIRST TIME.

All information included in those pages serve for the protection of the operator. If you ignore the safety instructions, you will endanger your health and life.

- i** Store this manual in a safe place so you can use it whenever it is needed. Strictly observe the instructions to avoid damage to persons and property.
- i** Check the technical periphery of the appliance! Do all wires and connections to the appliance work properly? Or are they time-worn and do not match the technical requirements of the appliance? A check-up of existing and newly-made connections must be done by an authorized professional. All connections and energy-leading components (incl. wires inside a wall) must be checked by a qualified professional. All modifications to the electrical mains to enable the installation of the appliance must be performed by a qualified professional.
- i** The appliance is intended for private use only as well as to be used (1) in staff kitchen areas of shops, offices and other working environments; (2) by clients in hotels, motels, B&B and other residential type environments; (3) for catering and similar non-retail applications.
- i** The appliance is intended for cooling food only.
- i** The appliance is intended for indoor-use only.
- i** The appliance is not intended to be operated for commercial purposes, during camping and in public transport.
- i** Operate the appliance in accordance with its intended use only.
- i** Do not allow anybody who is not familiar with this instruction manual to operate the appliance.
- i** This appliance may be operated by **children** aged from 8 years and above as well as by persons with reduced physical, sensory and mental capabilities or lack of experience and knowledge if they are supervised or have been instructed concerning the safe use of the appliance and do comprehend the hazards involved. Children between 3 and 8 years are allowed to load and unload refrigerators. **Children** must not play with the appliance. Cleaning and **user-maintenance** must not be carried out by **children** unless they are supervised.

1.1 Signal words

⚠ DANGER! indicates a hazardous situation which, if ignored, will result in death or serious injury.

⚠ WARNING! indicates a hazardous situation which, if ignored, could result in death or serious injury.

⚠ CAUTION! indicates a hazardous situation which, if not avoided, may result in minor or moderate injury.

NOTICE! indicates possible damage to the appliance.

1.2 Safety instructions

⚠ DANGER!

To reduce the risk of electrocution

1. Non-compliance of the orders of this instruction manual will endanger the life and health of the operator and/or can result in damages to the appliance.
2. **Do not connect** the appliance to the mains if the appliance itself or the power cord or the plug are visibly damaged.
3. The technical data of your energy supplier **must** meet the data on the rating plate of the appliance.
4. Do not modify the plug provided with the appliance, if it will not fit the outlet, have a proper outlet installed by a qualified electrician (**not covered by the guarantee**).
5. Never try to repair the appliance yourself. If the appliance does not operate properly, please contact the aftersales service or the shop you purchased the appliance at.²⁶ Original spare parts should be used only.
6. Always check that the power cord is not placed under the appliance or damaged by moving the appliance.
7. When the power cord is damaged, it must be replaced by the manufacturer or an authorized aftersales service or a qualified professional only.
8. **Never** pull the power supply cable to unplug the appliance. Always use the power plug itself to unplug the appliance. **RISK OF ELECTRIC SHOCK!**
9. **Never** touch the power plug, the power switch or other electrical components with wet or damp hands. **RISK OF ELECTRIC SHOCK!**

²⁶ Depending on model: s. page « SERVICE INFORMATION » at the end of this instruction manual.

 **WARNING!**

To reduce the risk of burns, electrocution, fire or injury to persons

1. This appliance is equipped with the environmental-friendly refrigerant R600a. **The refrigerant R600a is inflammable.** The components of the cooling circuit must neither be damaged during transport nor use.
2. If any part of the cooling circuit is damaged, **the appliance must not stand** near a fire, naked light or spark-generating devices. Contact the aftersales service or the shop you purchased the appliance at immediately.²⁷
3. **If gas is set free at the installation site:**
 - a) Open all windows.
 - b) **Do not** unplug the appliance and **do not** use the control panel or thermostat.
 - c) **Do not** touch the appliance until all the gas has gone.
 - d) Otherwise sparks can be generated which will ignite the gas.
4. Keep all components of the appliance away from fire and other sources of ignition when you dispose of or decommission the appliance.
5. Do not install the appliance near of volatile or combustible materials (e.g. gas, fuel, alcohol, paints) and in rooms which may have poor air circulation (e.g. garage).
6. **EXPLOSION HAZARD!** Do not store any explosive materials or sprays, which contain flammable propellants, in your appliance. Explosive mixtures can explode there.
7. While unpacking, the packaging materials (polythene bags, polystyrene pieces, etc.) should be kept away from children and pets. **CHOKING HAZARD! RISK OF INJURY!**
8. Always observe the required minimum distances for proper ventilation.
9. The appliance must be connected to a suitable drinking water supply only.
10. The connection of the appliance to the drinking water supply must be carried out by a qualified professional.
11. Never put your hands in the ice dispenser opening; this can cause serious injury. **RISK OF INJURY!**
12. Never touch the blades inside the ice cube maker. **RISK OF INJURY!**
13. If the ice cubes become discoloured, do not use the ice cubes under any circumstances but dispose of them. Do not use the ice cube

²⁷ Depending on model: s. page « SERVICE INFORMATION » at the end of this instruction manual.

maker any longer. Contact the aftersales service or the shop you purchased the appliance at.²⁸

14. Do not connect the appliance to the electric supply unless all packaging and transit protectors have been removed.
15. Operate the appliance with 220~240V/50Hz/AC only. All connections and energy-leading components must be replaced by an authorized professional.
16. Do not use a socket board or a multi socket when connecting the appliance to the mains.
17. Never place portable multiple sockets or portable power supplies behind the appliance. RISK OF FIRE!
18. Do not connect the appliance to an energy saving plug (e.g. Sava Plug) and to inverters which convert direct current (DC) into alternating current (AC), e.g. solar systems, power supply of ships.
19. A dedicated and properly grounded socket meeting the data of the plug is required to minimize any kind of hazard. The appliance must be grounded properly.
20. Always check that the power cord is not placed under the appliance or damaged by moving the appliance.
21. The technical data of your energy supplier must meet the data on the model plate of the appliance.
22. Your domestic circuit must be equipped with an automatic circuit breaker.
23. Do not modify the appliance.
24. Turn off the power before you install the appliance and before you connect it to the mains. RISK OF FATAL ELECTRIC SHOCK!
25. Disconnect the appliance from the mains before you clean or maintain it. RISK OF ELECTRIC SHOCK!
26. Remove possible dust accumulation at the power plug, at the safety power socket and at all plug connectors **regularly**. RISK OF FIRE!
27. Keep the cord away from heated surfaces.
28. The power plug must always be accessible after installation.
29. Do not use any electric appliances inside the food storage compartments of your appliance unless they are recommended by the manufacturer of your refrigerator.
30. Do not put any heat-radiating appliances onto your appliance.
31. Do not install the appliance in a place where it may come in contact with water/rain; otherwise the insulation of the electrical system will be damaged.
32. Do not put a water-boiler or vases onto your appliance. The electrical components of your appliance can be seriously damaged by water

²⁸ Depending on model: s. page « SERVICE INFORMATION » at the end of this instruction manual.

- over-boiling or spilled water.
33. Do not use any steam cleaners to clean or defrost the appliance. The steam can get into contact with the electrical parts and cause an electrical short. **RISK OF ELECTRIC SHOCK!**
 34. Never use mechanic devices, knives or other sharp-edged items to remove encrusted ice inside the appliance. **RISK OF ELECTRIC SHOCK** caused by damaging the interior of the appliance.
 35. Do not eat food which is still frozen. Children should not eat ice-cream straight from the freezer. The coldness can cause injuries in the mouth.
 36. Contact with frozen food, ice and metal components in the freezer compartment can cause injuries similar to burns.
 37. Children must never play with the appliance.
 38. **If you decommission your appliance** (even temporarily), **ensure that children cannot get into the appliance**. Strictly observe the corresponding safety instructions numbers. 1 and 4, chapter DECOMMISSIONING, ultimate
 39. Strictly observe the instructions in chapter INSTALLATION.

CAUTION!

1. The condenser and the compressor, located at the rear of the appliance, can reach high temperatures during ordinary operation. Carry out the installation according to this manual. An insufficient ventilation of the appliance will impair its operation and will damage the appliance. Do not cover or block the ventilation slats at any time.
2. **Do not put any bottled or canned beverages (neither still nor carbonated)** into the freezer compartment of the appliance as their containers could explode.
3. Do not touch the extremely cooled surfaces with wet or damp hands, because your skin may stick on these surfaces.
4. Never stow food and / or storage containers, especially containers made of metal, in the freezer while your hands are damp or wet. Ensure that your hands are always dry. **RISK OF FROSTBITE!**

NOTICE!

1. Do not store dry ice in the appliance.
2. 1- (*), 2- (**), and 3-stars (***) freezers **are not suitable for freezing fresh food** (see also chapter MEANING OF THE *-LABELLING OF FREEZERS).
3. When you move the appliance, hold it at its base and lift it carefully. Keep the appliance in an upright position.

4. When you move the appliance using the rollers (depending on model), only move it forwards or backwards as the rollers are not pivotable and do not allow any lateral motion. Lateral motion can damage the appliance and floor seriously.
5. Do not tilt the appliance more than 45°.
6. If the appliance is transported in a horizontal position, some oil may flow from the compressor into the refrigerant circuit.
7. Leave the appliance in an upright position for **4 - 6 hours** before you switch it on to ensure, that the oil has flowed back into the compressor.
8. If you use the appliance for the first time or the appliance has been disconnected from the mains for a longer period of time, allow the appliance to cool down for 3 until 4 hours on medium temperature setting **before** you place any fresh or frozen food in the appliance. If you place food in the appliance before it has reached its normal operating temperature, the food can thaw and / or spoil.
9. Never use the door for moving the appliance as you will damage the hinges.
10. The appliance must be transported and installed by at least **two persons**.
11. When you unpack the appliance, you should take note of the position of every part of the interior accessories in case you have to repack and transport it at a later point of time.
12. Do not operate the appliance unless all components are installed properly.
13. Do not stand or lean on the base, the drawers, the doors etc of the appliance.
14. Never close the doors of the appliance while shelves or drawers are extended, otherwise you will damage the shelves / drawers and the appliance.
15. Do not put hot liquids or hot foodstuff into the appliance.
16. Do not place or insert any objects into the ice/water dispenser opening of the ice cube maker as this can damage the appliance.
17. The air vents of the appliance or its built-in structure (if the appliance is suitable for being built-in) must be completely open, unblocked and free of any kind of dirt.
18. Do not place any food directly against the air outlet on the rear wall.
19. Do not overfill the shelves / drawers /door trays to protect them from damage.
20. Clean the appliance **at least** once a month (s. chapter CLEANING AND MAINTENANCE).

21. The rating plate **must not** be removed or made illegible, **otherwise all terms of the warranty become invalid!**

SAVE THESE INSTRUCTIONS.

★ The manufacturer and distributor are not responsible for any damage or injury in the event of failure to comply with these instructions.

2. Climatic classes

Look at chap. « TECHNICAL DATA » for information about the **CLIMATIC CLASS** of your appliance. Your appliance can be operated in rooms with relevant room temperatures as named below.

CLIMATIC CLASS	AMBIENT TEMPERATURE
SN	+10 ⁰ →+32 ⁰ C e.g. unheated cellar
N	+16 ⁰ →+32 ⁰ C inner home temperature
ST	+16 ⁰ →+38 ⁰ C inner home temperature
T	+16 ⁰ →+43 ⁰ C inner home temperature

3. Installation

i All dimensions in these chapters are given in **millimetres**.

i The minimum distances required for proper ventilation can be found in chapter 3.2.2 VENTILATION.

3.1 Unpacking and positioning

⚠ WARNING! While unpacking, the packaging materials (polythene bags, polystyrene pieces, etc.) should be kept away from children and pets. **CHOKING HAZARD! RISK OF INJURY!**

1. Unpack the appliance carefully. Dispose of the packaging as described in chapter waste management.
2. Remove all packaging materials.
3. The accessories of your appliance can be protected from damage due to transportation (adhesive tapes etc.). Remove such tapes very carefully. Remove

remains of such tapes with a damp cloth using lukewarm water and a mild detergent (see also chapter CLEANING AND MAINTENANCE). Never remove any components of the back of the appliance!

4. Install the appliance in a suitable position with an adequate distance from sources of heat and cold.
5. If installation near a heat source is unavoidable, use a suitable insulation plate or keep the following **minimum distances** to the heat source:

To another refrigerators:	min. 20 mm
To electric cookers:	min. 30 mm
To radiators or ovens:	min. 300 mm

6. Install the appliance in a dry and well-ventilated place.
7. Protect the appliance from direct sunlight.
8. The door(s) must open completely and without hindrance.
9. Install the appliance on a level, dry and solid floor. Check the correct installation with a bubble level.
10. Check that the appliance and the power cord are not damaged.
11. Connect the appliance to the mains properly.
12. The rating plate is inside the appliance or at the back.

3.2 Space and ventilation requirements

- i** Observe the required minimum distances for proper ventilation.

3.2.1 Space requirement

SPACE REQUIREMENT OF THE APPLIANCE WHEN THE DOORS ARE CLOSED

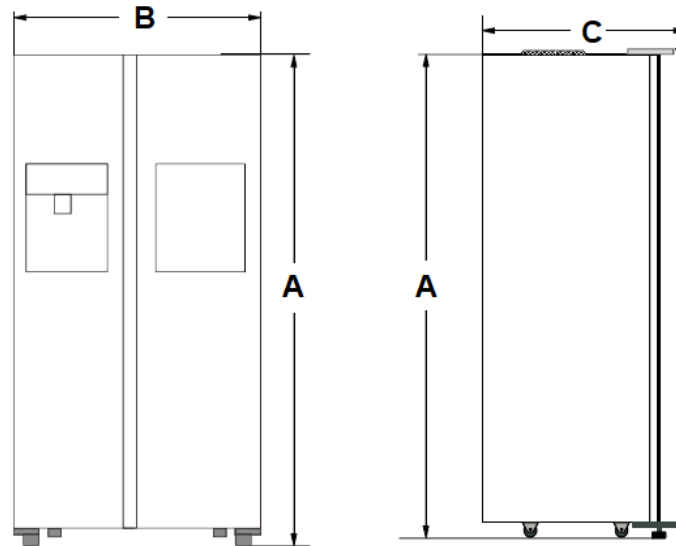

A = HEIGHT / B = WIDTH / C = DEPTH

A	B	C
1780 mm	911 mm	706 mm

SPACE REQUIREMENT OF THE APPLIANCE WHEN THE DOORS ARE OPEN

- i** Please observe the additional front and lateral space requirement of the open door(s) relevant to the door opening angle of your appliance (s. fig. below).

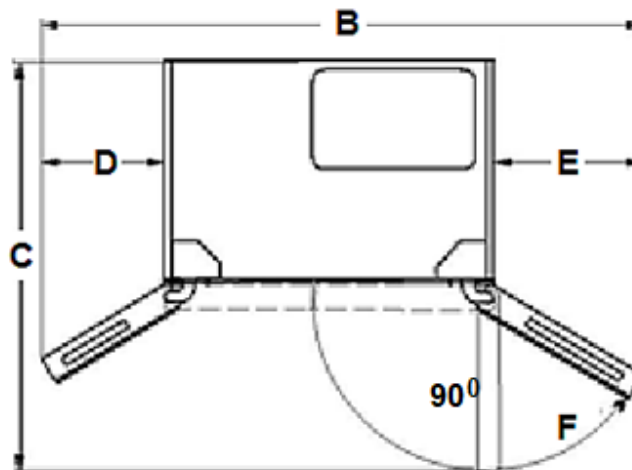

B = WIDTH / C = DEPTH / D AND E = LATERAL SPACE REQUIREMENT

B	C	D	E
min. 1654 mm	min. 1165 mm	min. 319 mm	min. 424 mm
F		DOOR OPENING ANGLE: min. 149°	

3.2.2 Ventilation

- i Observe the required minimum distances for proper ventilation.

MINIMUM DISTANCES REQUIRED FOR PROPER VENTILATION:	
Back ↔ wall	min. 20 mm
Sides ↔ wall	min. 20 mm
Free space above	min. 100 mm

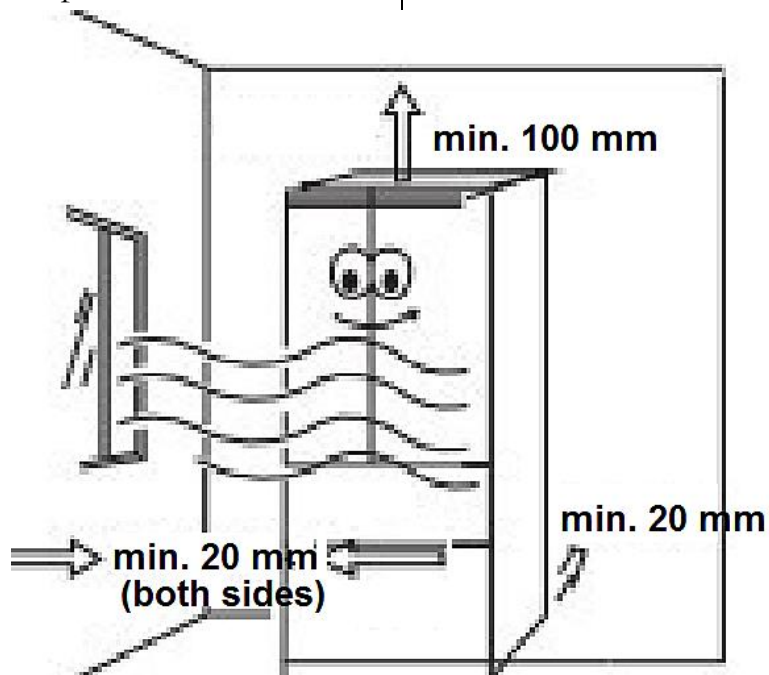

**SPACE REQUIREMENT OF THE APPLIANCE WHEN THE DOORS ARE CLOSED
(INCL. MINIMUM DISTANCES FOR PROPER VENTILATION)**

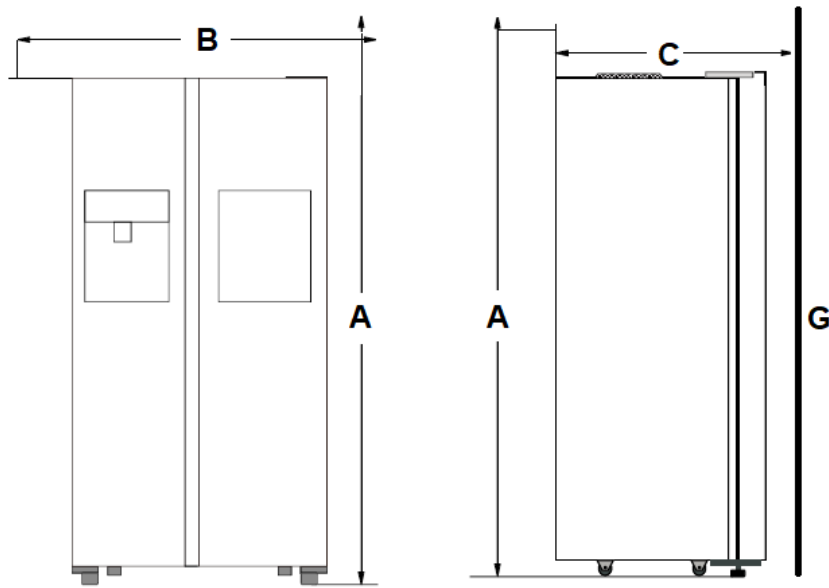

A = HEIGHT / B = WIDTH / C = DEPTH

A	B	C	G
min. 1880 mm	min. 951 mm	min. 726 mm	Wall

**SPACE REQUIREMENT OF THE APPLIANCE WHEN THE DOORS ARE OPEN
(INCL. MINIMUM DISTANCES FOR PROPER VENTILATION)**

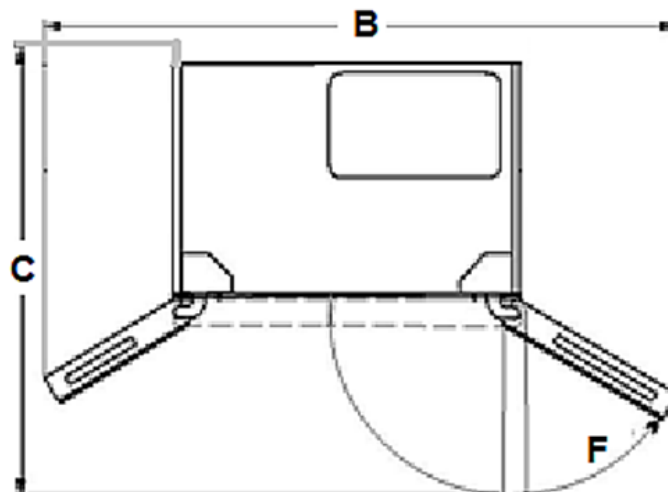

B = WIDTH / C = DEPTH

B	C	Height
---	---	--------

min. 1694 mm	min. 1185 mm	min. 1880 mm
F	DOOR OPENING ANGLE: min. 149°	

i Please observe the additional front and lateral space requirement of the open door(s) relevant to the door opening angle of your appliance.

The following minimum distances are recommended by the manufacturer to ensure optimum efficiency of the appliance:

Back ↔ wall	min. 100 mm
Right / left ↔ any piece of furniture / wall	min. 100 mm
Free space above	min. 300 mm

i These minimum distances may be less, but to do so can increase the power consumption of the appliance.

3.3 Levelling

❖ Use the adjustable supporting feet for proper levelling and for proper air circulation in the lower sectors of the appliance. Adjust the supporting feet using a suitable spanner.

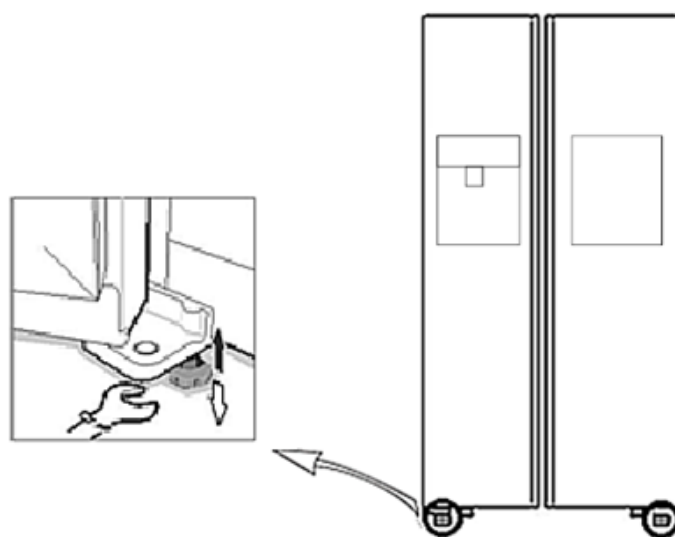

Fig. similar: fig. serves as an example only.

TURN THE SUPPORTING FEET CLOCKWISE	➤ the appliance is lifted
TURN THE SUPPORTING FEET ANTICLOCKWISE	➤ the appliance is lowered

- i** The appliance **must** stand in a **stable and level position** to ensure proper operation. The 2 front supporting feet **and** the 2 rear rollers²⁹ must stand firmly on the ground so that the appliance does not wobble. Adjust the supporting feet accordingly. The firm contact of the supporting feet and the rollers with the ground also ensures that the appliance does not vibrate, move or roll away unintentionally.
- i** If you have to move the appliance, set the adjustable feet to minimum position so the appliance can be moved on its rollers³⁰ easily. Readjust the appliance when transport has been completed.

NOTICE! The rollers (depending on model) are no castors and intended to move the appliance forward and backwards only. Lateral movements can damage your floor and the rollers.

3.4 Connection to the drinking water supply

- i** The customer is responsible for the installation. If the manufacturer's help is needed to repair any damage due to improper installation, this repair work is not covered by the guarantee. Improper installation may cause serious personal injuries and/or property damage. The manufacturer cannot be held liable for such injuries or damages.

⚠ WARNING! The appliance must be connected to a suitable drinking water supply system only!

⚠ WARNING! The connection of the appliance to the drinking water supply must be carried out by a qualified professional.

⚠ WARNING! Any damages which are caused by an appliance that is not connected to the drinking water supply properly are **not** subject to the guarantee!

INSTRUCTIONS FOR THE INSTALLER (QUALIFIED PROFESSIONAL)

²⁹ Depending on model.

³⁰ Depending on model.

- i** The appliance must be connected to a suitable drinking water supply system only!
- i** Ensure that sufficient space is provided for the tap of the water supply.
- i** The appliance must be connected to the cold-water connection of the drinking water supply.
- i** Ensure that the water pressure is within the proper range (see following table)!

MINIMUM WATER PRESSURE	MAXIMUM WATER PRESSURE
1.4 bar	6.9 bar

4. Operation

⚠ WARNING! To disconnect the appliance from the mains, you must unplug the appliance or use a cut-off device.

4.1 Before initial operation

⚠ WARNING! While unpacking, the packaging materials (polythene bags, polystyrene pieces, etc.) should be kept away from children and pets. **CHOKING HAZARD! RISK OF INJURY!**

NOTICE! Leave the appliance in an upright position for **at least 4 - 6 hours** before you connect it to the mains to ensure, that the oil has flowed back into the compressor.

NOTICE! If you use the appliance for the first time or the appliance has been disconnected from the mains for a longer period of time, allow the appliance to cool down for 3 until 4 hours on medium temperature setting (s. chapter 4.5 SETTING OF THE TEMPERATURES) **before** you place any fresh or frozen food in the appliance. If you place food in the appliance before it has reached its normal operating temperature, the food can thaw and / or spoil.

NOTICE! Strictly observe the instructions regarding the initial operation of the ice cube maker and ice/water dispenser; s. chapter 4.9.1 BEFORE INITIAL OPERATION.

1. Remove all packaging materials.

2. Adjust the feet and clean the appliance (see chapter CLEANING AND MAINTENANCE).
3. Do not start the appliance immediately after installation. Wait at least 4 - 6 hours to ensure proper operation.
4. Connection to the drinking water supply; s. chapter 3.4 CONNECTION TO THE DRINKING WATER SUPPLY.
5. The settings of the temperature of both the fridge and freezer can be adjusted manually by pressing the relevant buttons until the desired values will be indicated (s. chapter 4.5 SETTING OF THE TEMPERATURES).
6. If operation was interrupted, wait **5 minutes** before restart.
7. The appliance needs some time to balance temperatures when you have changed the settings before or when you have stored additional food in the appliance. The duration of this period of time depends on the range of the change, the ambient temperature, the amount of food and the frequency of door-openings. When you set the temperature of the fridge these aspects should be taken into account.
8. Operate the appliance according to the instructions described in the following chapters.

B	FRIDGE
6	GLASS SHELVES
7	CRISPERS INCL. BREAK-PROOF GLASS COVERS
8	DOOR TRAYS
9	HOME BAR
10	WATER FILTER of the ice/water dispenser system

4.3 Display, operating buttons and indicators of the display

⚠ WARNING! To disconnect the appliance from the mains, you must unplug the appliance or use a cut-off device.

- ❖ Operate the appliance according to the instructions about the control of the functions and modes described in the following paragraphs.
- ❖ When you operate the appliance for the first time, the **default** temperatures are:

FRIDGE	+ 5 °C
FREEZER	- 18 °C

- ❖ The settings of the temperature of both the fridge and freezer can be adjusted manually, if required (s. chapter 4.5 SETTING OF THE TEMPERATURES).

DISPLAY

- ❖ During normal operation (display is on), the display indicates the set temperature of both the fridge **and** freezer.
- ❖ The appliance is equipped with an **AUTOMATIC KEY LOCK**. If the display is on, the doors of the appliance are closed and you **do not** press any operating button within a few seconds³¹, the key lock will be activated automatically. The operating buttons are locked; see also chapter 4.4 KEY LOCK.

³¹ Number of seconds varies depending on model.

OPERATING BUTTONS AND INDICATORS OF THE DISPLAY:

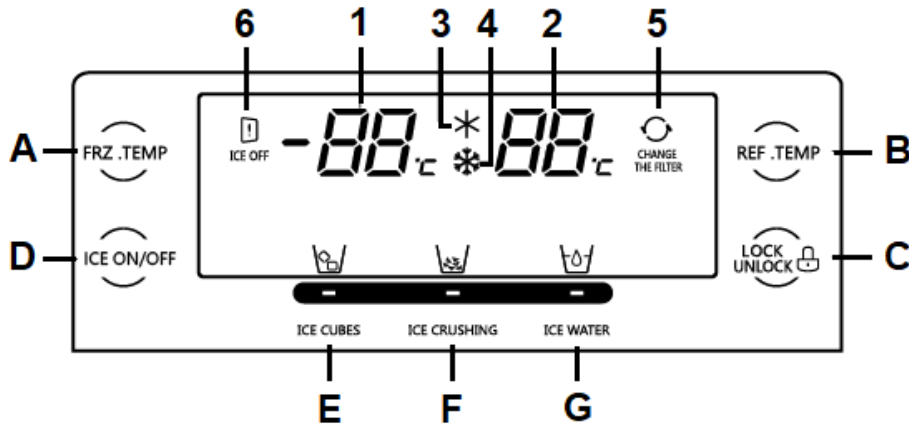

Fig. similar: modifications are possible.

OPERATING BUTTONS OF THE DISPLAY

A	Button « FRZ. TEMP » (FREEZER TEMPERATURE) ➤ Button for the setting of the temperature of the freezer.
B	Button « REF. TEMP » (FRIDGE TEMPERATURE) ➤ Button for the setting of the temperature of the fridge.
C	Button « LOCK/UNLOCK » (KEY LOCK) ➤ Button for the activation / deactivation of the key lock.
D	Button « ICE ON/OFF » (ICE CUBE MAKER: ON/OFF) ➤ Button for the activation / deactivation of the ice cube maker.
E / F / G	Operating buttons of the ICE/WATER DISPENSER ; s. chapter 4.9.2 USE OF THE ICE/WATER DISPENSER.

INDICATORS OF THE DISPLAY

1	Indicator of the temperature of the FREEZER in °C
2	Indicator of the temperature of the FRIDGE in °C
3	Operational status indicator of the SUPER FRIDGE MODE
4	Operational status indicator of the SUPER FREEZE MODE
5	Warning indicator « CHANGE THE FILTER »

4.4 Key lock

❖ Your appliance is equipped with an automatic KEY LOCK.

i The operating buttons of the display will be locked **automatically** after each operation (you can also activate the key lock manually³²; s. below). Before you can carry out further settings of the temperatures or modes, you always have to unlock the operating buttons.

i If you press the other operating buttons of the display **while the KEY LOCK is activated**, the **temperature indicators** of both the fridge and freezer **flash**. **This is not a functional error**. You must **deactivate** the KEY LOCK first before you can make any settings (s. below "HOW TO DEACTIVATE THE KEY LOCK").

AUTOMATIC ACTIVATION OF THE KEY LOCK

1. If the display is on, the doors are closed and you **do not** press any operating button within a few seconds³³, the key lock will be activated automatically.
2. An acoustic signal sounds.³⁴
3. The operating buttons of the display are locked; except the button « LOCK/UNLOCK ».

HOW TO ACTIVATE THE KEY LOCK MANUALLY³⁵

1. Press and **hold** the button « **LOCK/UNLOCK** » for 3 seconds.



2. An acoustic signal sounds.³⁶
3. The operating buttons of the display are locked; except the button « LOCK/UNLOCK ».

³² Depending on model.

³³ Number of seconds varies depending on model.

³⁴ Depending on model.

³⁵ Depending on model.

³⁶ Depending on model.

HOW TO DEACTIVATE THE KEY LOCK

1. Press and **hold** the button « **MODE** » for 3 seconds.



2. An acoustic signal sounds.³⁷

3. The operating buttons of the display are **released** again.

i If the KEY LOCK is activated, **none** of the following settings below can be carried out.

4.5 Setting of the temperatures

⚠ WARNING! To disconnect the appliance from the mains, you must unplug the appliance or use a cut-off device.

NOTICE! If you want to switch off the appliance for a longer period of time, disconnect it from the mains (unplug!). S. also Chapter « DECOMMISSIONING, TEMPORARILY ».

- ❖ The settings of the temperature of both the fridge and freezer can be adjusted manually by pressing the relevant buttons until the desired values will be indicated (s. chapter 4.3 DISPLAY, OPERATING BUTTONS AND INDICATORS OF THE DISPLAY).
- ❖ When you set a temperature, you set an average temperature for the whole refrigerator. Temperatures inside each area may vary from the temperature values indicated on the display, depending on how much food you store and where you place them. Ambient temperature may also affect the actual temperatures inside the appliance. When you set the temperature of both the fridge and freezer these aspects should be taken into account

WHEN YOU OPERATE THE APPLIANCE FOR THE FIRST TIME, THE DEFAULT TEMPERATURES ARE:

FRIDGE	+ 5 °C
FREEZER	- 18 °C



i These settings can be changed as needed.

³⁷ Depending on model.

- i** When the ambient temperature is very high, it is recommended to set the temperature of the fridge and / or freezer to a colder setting if needed. If the colder setting should cause strong formation of encrusted ice, please select a lower setting.
- i** High ambient temperatures and simultaneously operating at the coldest setting may make the compressor operate permanently to keep the temperature constant inside the appliance.
- i** To perform the following settings the display must be unlocked.

4.5.1 Setting of the temperature of the freezer

- ❖ The default temperature of the freezer is **-18 °C**.
- ❖ The adjustable temperature range of the freezer is from **-15 °C to -23 °C**.

HOW TO SET THE TEMPERATURE OF THE FREEZER	
1. If the operating buttons of the display are locked, press and hold the button « LOCK/UNLOCK » for 3 seconds . The operating buttons are unlocked.	
2. Press the button « FRZ. TEMP (A) » (freezer temperature) repeatedly until the desired temperature is displayed (1)	e. g. 
3. After a few seconds without using any operating buttons, the set temperature will be activated.	
4. The temperature changes by 1 °C each time you press the button « FRZ. TEMP (A) »; s. fig. below.	



THE SEQUENCE OF THE TEMPERATURE SETTING IS:

-15°C ~ -16°C ~ -17°C ~ -18°C ~ -19°C ~ -20°C ~ -21°C ~
 -22°C ~ -23°C ~ ❄️¹ ~ -15°C



1 = FAST FREEZING MODE; s. chapter 4.6.1

⚠️ CAUTION! Do not put any bottled or canned beverages (neither still nor carbonated) into the freezer compartment of the appliance as their containers could explode.

4.5.2 Setting of the temperature of the fridge

- ❖ The default temperature of the fridge is +5 °C.
- ❖ The adjustable temperature range of the fridge is from +8 °C to +2 °C.

HOW TO SET THE TEMPERATURE OF THE FRIDGE

<p>1. If the operating buttons of the display are locked, press and hold the button « LOCK/UNLOCK » for 3 seconds. The operating buttons are unlocked.</p>	
<p>2. Press the button « REF. TEMP (B) » (fridge temperature) repeatedly until the desired temperature is displayed (1)</p>	<p>e. g. </p>
<p>3. After a few seconds without using any operating buttons, the set temperature will be activated.</p>	
<p>4. The temperature changes by 1 °C each time you press the button « REF. TEMP (B) »; s. fig. below.</p>	



THE SEQUENCE OF THE TEMPERATURE SETTING IS:

8°C ~ 7°C ~ 6°C ~ 5°C ~ 4°C ~ 3°C ~ 2°C ~ *¹ ~ 8°C

1 = FAST COOLING MODE; s. chapter 4.6.2

4.6 Selection of the modes

NOTICE! The temperatures given in the following chapters are guide values only. The actual temperatures inside each area (fridge / freezer) may vary from the temperature values indicated on the display, depending on how much food you store and where you place them. Ambient temperature may also affect the actual temperatures inside the appliance.

THE FOLLOWING MODES CAN BE SET

- FAST FREEZING MODE (freezer only)
- FAST COOLING MODE (fridge only)



4.6.1 Fast Freezing Mode

⚠ CAUTION! Do not put any bottled or canned beverages (neither still nor carbonated) into the freezer compartment of the appliance as their containers could explode.

- ❖ The temperature of the freezer will be set to **-28 °C automatically**.
- ❖ **After 24 hours or** when the temperature of the freezer has reached **-28 °C**, the FAST FREEZING MODE switches off **automatically** and the temperature of the freezer will be reset to the previous setting.
- i** When the FAST FREEZING MODE is activated, the temperature of the fridge does not change.

- i** In the FAST FREEZING MODE, the compressor operates continuously.
- i** The FAST FREEZING MODE decreases the freezing temperature rapidly and makes sure that the food will be frozen faster as usual. Thereby this function helps to preserve vitamins and nutrients of fresh food for a longer period of time.
- i** Select this mode when you like to freeze fresh meat or fish for long term storage.

HOW TO ACTIVATE THE FAST FREEZING MODE

<p>1. If the operating buttons of the display are locked, press and hold the button « LOCK/UNLOCK » for 3 seconds. The operating buttons are unlocked.</p>	
<p>2. Press the button « FRZ. TEMP (A) » (freezer temperature) repeatedly until the operational status indicator of the FAST FREEZING MODE is displayed.</p>	

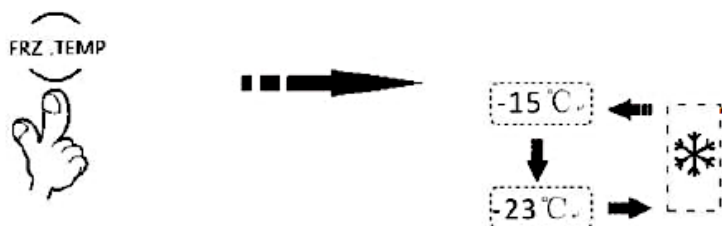

- 3. After a few seconds without using any operating buttons, the FAST FREEZING MODE will be activated.
- 4. **After 24 hours or** when the temperature of the freezer has reached **-28 °C**, the FAST FREEZING MODE switches off **automatically**.

4.6.2 Fast Cooling Mode

- ❖ The temperature of the fridge will be set to **+2 °C automatically**.
- ❖ After **150 minutes** (2 ½ h) the FAST COOLING MODE switches off **automatically** and the temperature of the fridge will be reset to the previous setting.
- i** When the FAST COOLING MODE is activated, the temperature of the freezer does not change.

- i** The FAST COOLING MODE decreases the refrigeration temperature rapidly and makes sure that the food will be cooled faster as usual. Thereby this mode helps to keep the stored food fresh for a longer period of time.

HOW TO ACTIVATE THE FAST COOLING MODE

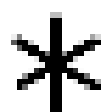
<p>1. If the operating buttons of the display are locked, press and hold the button « LOCK/UNLOCK » for 3 seconds. The operating buttons are unlocked.</p>	
<p>2. Press the button « REF. TEMP (B) » (fridge temperature) repeatedly until the operational status indicator of the FAST COOLING MODE is displayed.</p>	



3. After a few seconds without using any operating buttons, the FAST COOLING MODE will be activated.
4. After **150 minutes** (2 ½ h) the FAST COOLING MODE switches off **automatically**.

4.7 Home Bar

- ❖ Your fridge is equipped with a Home Bar; s. chapter 4.2 DESCRIPTION OF THE APPLIANCE.
- ❖ The flap of the HOME BAR is on the outside of the fridge door.
- ❖ Beverages stored in the HOME BAR can be taken easily and conveniently by using the flap on the outside of the fridge door.
- ❖ Using the Home Bar can also save energy, as it is not necessary to open the entire fridge door to take the beverages from the Bar.

HOW TO USE THE HOME BAR

1. Open the door of the fridge.
2. Put the beverages in the HOME BAR.
3. Close the door of the fridge.
4. Cool the beverages for a certain time.

5. You can now open the flap of the HOME BAR from the outside at any time to take beverages without having to open the entire door of fridge.

4.8 Door alarm

- ❖ The appliance is equipped with an automatic alarm which indicates that one of the doors of the appliance are opened for a longer period of time.
1. If one of the doors is opened for more than 60 seconds, an acoustic warning signal sounds.
 2. Close the door(s) properly to stop the acoustic warning signal.

NOTICE! In order to save energy a prolonged opening of the doors should be avoided.

4.9 Ice cube maker and ice/water dispenser

⚠ WARNING! Never put your hands in the ice/water dispenser opening; this can cause serious injury. RISK OF INJURY!

⚠ WARNING! Never touch the blades inside the ice cube maker. RISK OF INJURY!

⚠ WARNING! If the ice cubes become discoloured, do not use the ice cubes under any circumstances but dispose of them. Do not use the ice cube maker any longer. Contact the aftersales service or the shop where you purchased the appliance at.³⁸

⚠ WARNING! Remove all overflowed or spilled water from the appliance or the floor. RISK OF SLIPPING! RISK OF ELECTRIC SHOCK!

NOTICE! Do not place or insert any objects into the ice/water dispenser opening of the ice cube maker as this can damage the appliance.

NOTICE! To avoid breakage, do not use thin or fragile crystal glass to take ice cubes, crushed ice or chilled water from the ice/water dispenser.

NOTICE! Flush a water system connected to a water supply if no water has been taken from the ice/water dispenser for 5 days.

³⁸ Depending on model: s. page « SERVICE INFORMATION » at the end of this instruction manual.

GENERAL INFORMATION

- i** The ice cube maker can make about 1.5 kg ice cubes in 24 hours.
- i** Noises may be heard if the ice cubes produced by the ice cube maker fall into the ice storage box. These noises are normal and not a malfunction of the appliance.
- i** When the ice storage box is filled with ice cubes, the ice cube production stops automatically.
- i** Empty the water collection tray of the ice/water dispenser regularly to prevent an overflowing of water.
- i** Do not use vessels that are too deep, too large, too narrow or too soft; use suitable vessels (drinking vessels, glasses, cups) only.
- i** Hold the suitable vessel close to the ice/water dispenser opening, but leave enough space between the vessel and the ice/water dispenser opening, otherwise the taking from the dispenser may be impaired.
- i** When you have taken ice or water from the dispenser and released the ice/water dispenser lever, hold the vessel under the ice/water dispenser opening for 2 - 3 more seconds to catch falling ice or water.

POWER FAILURE OR DISCONNECTION OF THE FRIDGE-FREEZER FROM THE MAINS

- i** In the event of a power failure or if you disconnect the fridge-freezer from the mains, the ice cubes in the ice storage box will no longer be cooled and will begin to melt. This can cause the melting water to leak and flow onto the floor.
- i** **Always** remove the ice cubes from the ice storage box in an event of a power failure, when you disconnect the fridge-freezer from the mains or as a precaution when you go on holiday.

TROUBLESHOOTING

- i** If the ice cube maker has only been in operation for a short time, it is normal that there is only a small amount of ice cubes in the ice storage box. The appliance needs a certain period of time to produce a sufficient quantity of ice cubes.
 - i** If the ice cubes stick together and block the ice dispenser opening or remaining crushed ice blocks the ice dispenser opening so that the ice cube maker does not work properly anymore, proceed as follows.
1. To remove the blockage of the ice dispenser opening, remove the remaining crushed ice from the dispenser opening carefully or break up the ice cubes. Dispose of the crushed ice and the ice cubes.

- i** **Never** put your hands in the ice dispenser opening; this can cause serious injury!
 - i** Do not place or insert any objects, etc. into the ice dispenser opening as this can damage the appliance.
2. Let the ice cube maker produce a new quantity of ice cubes.
 3. The ice cube maker should work properly.

4.9.1 Before initial operation

BEFORE INITIAL OPERATION OF THE ICE CUBE MAKER OR IF THE ICE CUBE MAKER HAS NOT BEEN USED FOR A LONG TIME

1. Ensure that the fridge-freezer is connected to the drinking water supply properly.
2. Clean the ice cube maker; s. chapter 6.2 CLEANING AND MAINTENANCE OF THE ICE CUBE MAKER ff.
3. Open the water tap.
4. **It is absolutely necessary to remove the insulation cover;** store the insulation cover in a safe place. The insulation cover s on the top of the ice/water dispenser (inner side of the freezer door); s. fig. below and s. fig. in chapter 4.2 DESCRIPTION OF THE APPLIANCE.



Fig. similar: modifications are possible.

5. Switch on the ice cube maker; s. chapter 4.9.2 USE OF THE ICE/WATER DISPENSER.
6. As soon as the set freezer temperature is reached, the ice cube maker produces ice cubes.
 - Chilled water is available after approx. 5 hours.
 - Ice cubes or crushed ice are available after approx. 12 hours.

⚠ WARNING! When you use the ice cube maker for the first time, discard the ice cubes of the first production run from the ice storage box. These ice cubes are not suitable for consumption.

⚠ WARNING! When you use water from the water dispenser for the first time, take at least 2 litres of water from the dispenser and dispose of it. The first 2 litres of water are not suitable for drinking.

NOTICE! The insulation cover **must** be removed before the ice cube maker is switched on. The insulation cover **must not** be reinstalled while the ice cube maker is in operation.

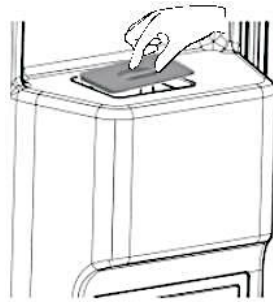

Fig. similar: modifications are possible.

NOTICE! Reinstall the insulation cover when the ice cube maker is switched off **only**.

NOTICE! Please also note chapter 6.2 CLEANING AND MAINTENANCE OF THE ICE CUBE MAKER et seq.

4.9.2 Use of the ice/water dispenser

NOTICE! Do not use the water dispenser without having placed a suitable vessel under the dispenser opening.

i Always ensure that

- a) the fridge-freezer is connected to the drinking water supply properly!
- b) the water tap is open.
- c) the insulation cover is removed.
- d) the ice cube maker is switched on.

i If you select the function « ICE CUBES » after you have used the function « ICE CRUSHING », some crushed ice may still fall out of the ice dispenser opening.

i Release the ice/water dispenser lever in time to prevent ice from falling to the floor or water from overflowing the vessel (glass/cup). When you have taken ice or water from the dispenser and released the ice/water dispenser lever, hold the vessel under the ice/water dispenser opening for 2 - 3 more seconds to catch falling ice or water.

OPERATING BUTTONS OF THE ICE/WATER DISPENSER

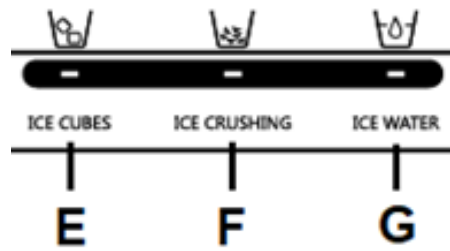



Fig. similar: modifications are possible.

E	Butten « ICE CUBES »
F	Button « ICE CRUSHING »
G	Button « ICE WATER »



ICE CUBES

1. Press the button « **ICE CUBES** ».
2. Hold a suitable vessel (glass/cup) under the ice/water dispenser opening.
3. When the related indicator «  » goes on, press and hold the ice/water dispenser lever using the vessel.
4. Ice cubes fall into the vessel.
5. When the vessel is full, release the ice/water dispenser lever.

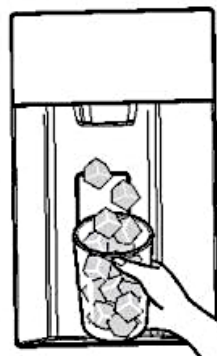
ICE CUBES





CRUSHED ICE

1. Press the button « **ICE CRUSHING** ».
2. Hold a suitable vessel (glass/cup) under the ice/water dispenser opening.

3. When the related indicator «  » goes on, press and hold the ice/water dispenser lever using the vessel.
4. Crushed ice fall into the vessel.
5. When the vessel is full, release the ice/water dispenser lever.

ICE CRUSHING



CHILLED WATER

1. Press the button « **ICE WATER** ».
2. Hold a suitable vessel (glass/cup) under the ice/water dispenser opening.

3. When the related indicator «  » goes on, press and hold the ice/water dispenser lever using the vessel.
4. Chilled water flow into the vessel.
5. When the vessel is full, release the ice/water dispenser lever.

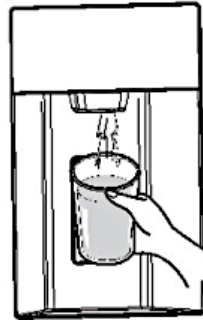
ICE WATER



NOTICE! If the water taken from the dispenser has an unusual taste, flush the water system thoroughly. Take at least 5 litres of water from the ice/water dispenser using a suitable vessel. If the water still has an unusual smell or taste after flushing the system, you must change the water filter.

4.9.3 How to switch off the ice cube maker

- ❖ Switch off the ice cube maker if you do not want to use the ice cube maker for a certain period of time. Proceed as follows.

HOW TO SWITCH OFF THE ICE CUBE MAKER (PRODUCTION OF ICE ONLY)

1. Press and hold the button « **ICE ON/OFF** » for 3 seconds.



2. The warning indicator « **ICE OFF** » goes on.



3. The ice cube maker is switched off.

4. Install the insulation cover; s. fig. below.



Fig. similar: modifications are possible.

- i** Only the ice cube maker is switched off: i.e. only the ice production is stopped. Chilled water can be still taken as long as the fridge-freezer is connected

to the drinking water supply and the water tap is open. However, the ice which is already produced (ice storage box) up to the time the ice cube maker is switched off can still be taken further on.

HOW TO SWITCH OFF THE ICE CUBE MAKER COMPLETELY

1. **A few hours before** you switch off the ice cube maker, close the water tap and disconnect the fridge-freezer from the drinking water supply so that no residual water remains in the system.

2. After a few hours: press and hold the button « **ICE ON/OFF** » for 3 seconds.



3. The warning indicator « **ICE OFF** » goes on.



4. The ice cube maker is switched off.

5. Empty the ice storage box, clean it and reinstall it; s. chapter 6.2 CLEANING AND MAINTENANCE OF THE ICE CUBE MAKER et seq.

i If you do not empty the ice storage box, the remaining ice cubes may fall out of the dispenser during an automatic system test.

6. Install the insulation cover; s. fig. below.



Fig. similar: modifications are possible.

NOTICE! Install the insulation cover when the ice cube maker is **switched off only**.

NOTICE! The insulation cover **must** be **removed before** the ice cube maker is **switched on** again.

4.9.4 Water filter

❖ Do not use the Ice / Water Dispensing system at places where water quality is poor or water pollution is not confirmed fully.

❖ The filter can be bought from After-sales Service Center.

❖ The filter element in the ice maker can be using 180 days. After 165 days using, the indicator lamp of the filter element will flash. the icon of the display of the filter element will always bright more than 180 days. It reminds the users need replace the filter element. After replacing the filter element, press "ICE WATER" more than 5 seconds, the changing icon of filter element will extinguish.

❖ If the refrigerator is idle for a long time or drinking water has abnormal taste, clean the water system fully, and just take water from the ice and water dispenser for several minutes. If there is bad odor or taste, the filter shall be replaced.

❖ The water filter of the ice/water dispenser system is inside the fridge; s. fig. in chapter 4.2 DESCRIPTION OF THE APPLIANCE.

i The water filter of the ice/water dispenser system **must** be replaced after 6 months (180 days) of operation.



i After **165 days** of operation, the warning indicator « **CHANGE THE FILTER** » will **flash** to remind you to replace the water filter any time soon. If you do not replace the water filter at this time, the warning indicator will be on **continuously after 180 days**.

i How to replace the water filter is described in chapter 6.2.3 REPLACING OF THE WATER FILTER.

You can order suitable water filters at

www.pkm-online.de

NOTICE! The water filter filters particles from the water **only**.

NOTICE! If the fridge-freezer has not been used for a longer period of time or if the water taken from the dispenser has an unusual taste, flush the water system thoroughly. Take at least 5 litres of water from the ice/water dispenser using a suitable vessel. If the water still has an unusual smell or taste after flushing the system, you must change the water filter.

4.10 Power failure

❖ Max storage time in case of malfunctions: s. chapter TECHNICAL DATA.

i In the event of an unforeseen power failure:

- reduce the opening frequency of the doors
- do not put any new food in the appliance to avoid a rapid rise of the temperature inside the appliance.

i In the event of a foreseeable power failure, you can activate the FAST FREEZING MODE and the FAST COOLING MODE as a precautionary measure to set the appliance to the lowest temperatures so that both the fridge and freezer are maximally cooled at the time of the power failure.

i In the event of a longer lasting power failure, the ice cubes in the ice storage box will begin to melt at some point. In this case, remove the ice storage box and dispose of the ice cubes to prevent melt water from getting into the freezer.

4.11 The fridge

The cooling compartment is **not intended** for storing food for a longer period of time. So, use the cooling compartment for **short-term storage only**. Different temperature areas due to the air circulation occur in the appliance. Use these different temperature areas to store different kinds of food.

COMPARTMENT	STARS (*)	TARGET STORAGE TEMPERATURE	SUITABLE FOOD
-------------	--------------	----------------------------------	---------------

FRIDGE	-	+2 °C - +8 °C	➤ Eggs, ready meals, packaged foods, fruits and vegetables, dairy products, cakes, drinks and other food that is not suitable for freezing .
SHELVES	Food from wheat flour, milk etc. The shelves are removable for cleaning. Adjust the shelves relevant to your needs.		
CRISPER	Fruit, vegetable, etc.		
DOOR TRAYS	Eggs, beverage cans, bottled beverages, packaged foodstuffs etc.		
HOME BAR	Beverages in bottles, etc.		

Store covered or packaged food in the appliance only so the smell or taste of the food will not diffuse. The following materials are suitable for proper packaging:

- ❖ Food safe cling film / airtight bags and aluminium foil.
- ❖ Food safe covering hoods.
- ❖ Food safe containers made of plastic / glass / ceramics.
- ❖ Store fresh, packaged food on the shelves, fresh fruit and vegetable in the crisper.
- ❖ Store fresh meat packaged **in protective foil** for max. 2 days.
- ❖ Let warm food such as cooked meals cool down before you store them in the appliance.
- ❖ Store food in such a way that the cooled air can circulate properly.
- ❖ Do not place heavy bottles in the bottle pocket as it can come off the door.

NOTICE! Food (especially oily and fatty food) must not come into **direct contact** with the inner lining of the fridge. The direct contact with the inner lining can cause stains or damages. If liquids have been spilled in the interior of the appliance, remove them immediately using warm water to prevent damages.

4.11.1 Door trays of the fridge

- ❖ The door trays can be removed according to the appliance.

HOW TO REMOVE THE DOOR TRAYS

- i** Remove **all** stored food of the relevant door trays before.

1. Hold a door tray with both hands.
2. First, push the side of the door tray without the holder or the boss/slug inwards carefully (in the direction of the arrow) and release it (s. fig. below).
3. Release the other side of the door tray from the holder or the boss/slug carefully.
4. Remove the door tray carefully.

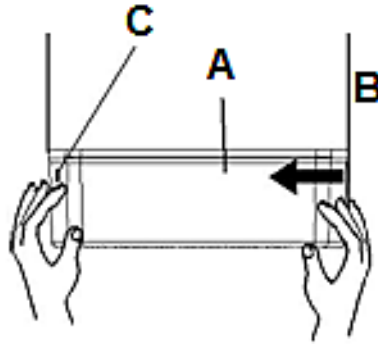

A	DOOR TRAY
B	INNER LINING OF THE DOOR
C	HOLDER OR BOSS/SLUG

HOW TO REINSERT THE DOOR TRAYS

1. Hold the door tray with both hands.
2. First, carefully insert the side of the door tray where the holder or the boss/slug (**C**) is located.
3. Push the other side of the door tray inwards carefully and insert the door tray.
4. Ensure that the door tray is reinserted properly.

i The door trays can be removed and reinserted for cleaning as shown above³⁹.

4.11.2 Glass shelves of the fridge

❖ The glass shelves can be removed according to the appliance.

NOTICE! Each of the glass shelves is secured by two safety-latches. The locking sliders for the manual closing and opening of the latches are on both sides below the respective glass shelves. **You must open the latches on both sides of the glass shelves when removing the**

³⁹ Depending on model.

shelves.

HOW TO OPEN THE LATCHES AND REMOVE THE GLASS SHELVES

i Remove **all** stored food of the relevant glass shelves before.

- To open the latches of a glass shelf, push the **right** locking slider of the glass shelf **to the left** (s. fig. below) and the **left** locking slider **to the right** (without figure) simultaneously.

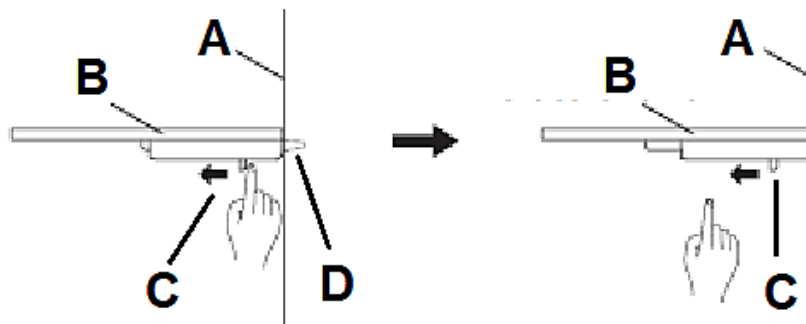

LATCH CLOSED

LATCH OPEN

A	INNER SIDE OF THE APPLIANCE
B	GLASS SHELF
C	<p><u>LOCKING SLIDER:</u></p> <ul style="list-style-type: none"> ➤ Push the right looking slider to the left (s. fig. above). ➤ Push the left looking slider to the right (without figure).
D	LOCKING PIN OF THE LATCH

- Pull the glass shelf on the guide rails forward carefully and remove it.

HOW TO REINSERT THE GLASS SHELVES AND CLOSE THE LATCHES

- To reinsert the glass shelf, push it back in position on the guide rails carefully.
- Ensure that the area is free and has no obstacles.
- Close** the latches.
 - Push the **right** looking slider **to the right**.
 - Push the **left** looking slider **to the left**.

i The glass shelves can be removed and reinserted for cleaning as shown above⁴⁰.

4.11.3 Crispers

❖ The crispers can be removed according to the appliance.

HOW TO REMOVE / REINSERT THE CRISPERS

1. Remove **all** stored vegetables or fruits of the relevant crisper before.
2. Pull the crisper forward carefully and lift it slightly until you can remove it.
3. Proceed in reverse order to reinsert the crisper.



Fig. similar

i Any of the crispers can be removed and reinserted for cleaning as shown above.

4.12 The freezer

⚠ WARNING! Do not eat food which is still frozen. Children should not eat ice-cream straight from the freezer. The coldness can cause injuries in the mouth.

⚠ WARNING! Contact with frozen food, ice and metal components in the freezer compartment can cause injuries similar to burns.

⚠ CAUTION! Do not touch the extremely cooled surfaces with wet or damp hands, because your skin may stick on these surfaces.

⚠ CAUTION! Do not put any bottled or canned beverages (neither still nor carbonated) into the freezer compartment of the appliance as their containers could explode.

The freezer is intended for **long-term storage** of food. Please observe the advice for max. storage time on the packaging of frozen food products. Do not refreeze defrosted food.

⁴⁰ Depending on model.

- ❖ Protect fresh food you want to freeze using aluminium foil, cling film, air and water tight plastic bags, polyethylene containers or other suitable plastic containers with a lid.
- ❖ Leave some free space between the single pieces of frozen food as proper air circulation is required.
- ❖ The food is frozen completely after 24 hours (you find the relevant information about the *maximum freezing capacity within 24 hours* in chapter TECHNICAL DATA).
- ❖ Only buy frozen food, when its packaging is not damaged. Damaged packaging may indicate an interruption of the cold chain.
- ❖ Avoid or reduce variations in temperature: buy frozen food at the end of shopping and transport it in thermally insulated bags.
- ❖ Do not refreeze defrosted and semi-defrosted food. Consume within 24 hours.
- ❖ Observe the complete information on the packaging of frozen food.

NOTICE! Food (especially oily and fatty food) must not come into **direct contact** with the inner lining of the freezer. The direct contact with the inner lining can cause stains or damages. If liquids have been spilled in the interior of the appliance, remove them immediately using warm water to prevent damages.

4.12.1 Door trays of the freezer

- ❖ The door trays of the freezer can be removed according to the appliance.
- ❖ To remove the door trays, please follow the instructions given in chapter 4.11.1 DOOR TRAYS OF THE FRIDGE.

4.12.2 Glass shelves of the freezer

NOTICE! Each of the glass shelves is secured by two safety-latches⁴¹. The locking sliders for the manual closing and opening of the latches are on both sides below the respective glass shelves. **You must open the latches on both sides of the glass shelves when removing the shelves.**

- ❖ The glass shelves of the freezer can be removed according to the appliance.
- ❖ To remove the glass shelves, please follow the instructions given in chapter 4.11.2 GLASS SHELVES OF THE FRIDGE.

⁴¹ Depending on model.

4.12.3 Freezer drawers

❖ The freezer drawers can be removed according to the appliance.

HOW TO REMOVE / REINSERT THE FREEZER DRAWERS

1. Remove **all** stored food of the relevant freezer drawer before.
2. Pull the freezer drawer forward carefully and lift it slightly until you can remove it.
3. Proceed in reverse order to reinsert the freezer drawer.



i Any of the freezer drawers can be removed and reinserted for cleaning as shown above.

4.12.4 Meaning of the *-labelling of freezers

i 1- (*), 2- (**), and 3-stars (***) freezers are **not** suitable for freezing **fresh** food.

i 2-stars (**) and 3-stars (***) freezers are suitable for storing frozen food (**pre-frozen**) and ice or for making ice and ice cubes.

COMPARTMENTS	STARS (*)	TARGET STORAGE TEMPERATURE	SUITABLE FOOD
FREEZER	(***)*	≤ -18 °C	<ul style="list-style-type: none"> ➤ Suitable for seafood (fish, shrimps, shellfish), freshwater and meat products. ➤ Recommended storage period: 3 months <p>i Suitable for freezing fresh food.</p>

FREEZER	***	$\leq -18\text{ }^{\circ}\text{C}$	<ul style="list-style-type: none"> ➤ Suitable for seafood (fish, shrimps, shellfish), freshwater and meat products. ➤ Recommended storage period: 3 months ❗ Not suitable for freezing fresh food.
FREEZER	**	$\leq -12\text{ }^{\circ}\text{C}$	<ul style="list-style-type: none"> ➤ Suitable for seafood (fish, shrimps, shellfish), freshwater and meat products. ➤ Recommended storage period: 2 months ❗ Not suitable for freezing fresh food.

COMPARTMENTS	STARS (*)	TARGET STORAGE TEMPERATURE	SUITABLE FOOD
FREEZER	*	$\leq -6\text{ }^{\circ}\text{C}$	<ul style="list-style-type: none"> ➤ Suitable for seafood (fish, shrimps, shellfish), freshwater and meat products. ➤ Recommended storage period: 1 month ❗ Not suitable for freezing fresh food.

0* - COMPARTMENT	-	-6 °C - 0 °C	<p>➤ Suitable for fresh meat products (pork, beef, chicken, etc.) and processed food consumed or processed within the same day or within the next three days after storage (max.).</p> <p>i Not suitable for freezing food or for storing frozen food.</p>
---------------------	---	--------------	--

4.13 Storage of food

- ❖ The operation of your appliance is described generally in the chapters « OPERATION » et seq.; the following explanations will help you to store your food properly.
- i** Food must not get in touch with the surfaces inside the appliance directly. It has to be wrapped separately in aluminium foil or in cellophane foil or in airtight plastic boxes.

STORING FOOD IN THE REFRIGERATOR COMPARTMENT

- The fridge helps to extend the storage times of fresh perishable foods.

PROPER STORAGE OF FRESH FOOD ENSURES BEST RESULTS

- Store food that is very fresh and of good quality only.
- Ensure that food is well wrapped or covered before it is stored. This will help to maintain the freshness of food and prevent it from dehydrating, deteriorating in colour or losing taste. It will also prevent odour transfer.
- Vegetables and fruit need not be wrapped if they are stored in the crisper of the fridge compartment.
- Make sure that strong smelling food is wrapped or covered in storage and kept away from foods such as butter, milk and cream as they can be spoiled by strong odours.
- Cool hot food down before placing it in the fridge compartment.

DAIRY FOODS AND EGGS

- Most pre-packed dairy foods have a recommended „use by / best before / best by / date stamped on them. Store them in the fridge compartment and use within the recommended time.
- Butter can be spoiled by strong smelling foods so it is best stored in a sealed container.
- Eggs should be stored in the fridge compartment.

RED MEAT

- Place fresh red meat on a plate and cover it with waxed paper, plastic wrap or foil.
- Store cooked and raw meat on separate plates. This will prevent any juice lost from the raw meat from contaminating the cooked product.

POULTRY

- Fresh whole birds should be rinsed inside and outside with cold running water, dried and placed on a plate covered with plastic wrap or foil.
- Poultry pieces should also be stored this way.
- Whole poultry must only be filled immediately before cooking to avoid food poisoning.

FISH AND SEAFOOD

- Whole fish and fillets should be used on the day of purchase. Until required, they should be stored in the fridge on a plate which is covered with plastic wrap, waxed paper or foil loosely.
- If storing overnight or longer, take particular care to select very fresh fish.
- Whole fish should be rinsed in cold water to remove loose scales and dirt and then patted dry with paper towels. Place whole fish or fillets in a sealed plastic bag.
- Keep shellfish chilled at all times. Use within 1 – 2 days.

PRECOOKED FOOD AND LEFTOVERS

- These should be stored in suitable covered containers so that the food will not dry out.

- Keep for 1-2 days only.
- Reheat leftovers **once** only and until steaming hot.

CRISPER

- The crisper is the optimum storage location for fresh fruit and vegetables.
- Take care not to store the following food at temperatures of less than 7 °C for long periods: citrus fruit, melons, pineapple, papaya, passion fruit, cucumber, peppers, tomatoes.
- Undesirable changes will occur at low temperatures such as softening of the flesh, browning and/or accelerated decaying.
- Do not refrigerate avocados (until they are ripe), bananas and mangoes.

FREEZING AND STORING OF FOOD IN THE FREEZER COMPARTMENT

- To store deep-frozen food.
- To make ice cubes.
- To freeze food.

NOTICE! Ensure that the door of the freezer compartment has been closed properly.

PURCHASING OF FROZEN FOOD

- The packaging must not be damaged.
- Use by the „use by /best before/best by/“ date.
- If possible, transport deep-frozen food in an insulated bag and place quickly in the freezer compartment.

STORING OF FROZEN FOOD

- Store at -18 °C or colder.
- Avoid opening the freezer compartment door unnecessarily.

FREEZING OF FRESH FOOD

- Freeze fresh and undamaged food only.

- To retain the best possible nutritional value, flavour and colour, vegetables should be blanched before freezing. Aubergines, peppers, zucchini and asparagus do not require blanching.

NOTICE! Keep food to be frozen away from food which is already frozen.

THE FOLLOWING FOOD IS SUITABLE FOR FREEZING

- Cakes and pastries.
- Fish and seafood.
- Meat, game and poultry.
- Vegetables, fruit and herbs.
- Eggs without shells.
- Dairy products such as cheese and butter.
- Ready meals and leftovers such as soups, stews, cooked meat and fish.
- Potato dishes and soufflés.
- Desserts.

THE FOLLOWING FOOD IS NOT SUITABLE FOR FREEZING

- Types of vegetables, which are usually consumed raw, such as lettuce or radishes.
- Eggs in shells.
- Grapes, whole apples, pears and peaches.
- Hard-boiled eggs, yogurt, soured milk, sour cream, and mayonnaise.

HOW TO PACKAGE THE FROZEN FOOD

- ❖ To prevent food from losing its flavour or drying out, place food in airtight packaging.
 1. Place food in packaging.
 2. Remove air.
 3. Seal the wrapping.
 4. Label packaging with contents and dates of freezing.

SUITABLE PACKAGING

- Plastic film, tubular film made of polyethylene, aluminium foil.

i These products are available from specialist outlets.

RECOMMENDED STORAGE TIMES OF FROZEN FOOD IN THE FREEZER COMPARTMENT

- ❖ These times vary depending on the type of food.
- ❖ The food that you freeze can be preserved from 1 to 12 months (minimum at -18°C).

FOOD	STORAGE TIME
Bacon, casseroles, milk	1 month
Bread, ice cream, sausages, pies, prepared shellfish, oily fish	2 months
Non-oily fish, shellfish, pizza, scones and muffins	3 months
Ham, cakes, biscuits, beef and lamb chops, poultry pieces	4 months
Butter, vegetables (blanched), eggs whole and yolks, cooked crayfish, minced meat (raw), pork (raw)	6 months
Fruit (dry or in syrup), egg whites, beef (raw), whole chicken, lamb (raw), fruit cakes	12 months

IMPORTANT INSTRUCTIONS!

- i** When you freeze fresh foods with a „use by / best before / best by“ date, you must freeze them before this date expires.
- i** Check that the food was not already frozen. Indeed, frozen food that has thawed completely must not be refrozen.
- i** Once defrosted, food should be consumed quickly.

5. Environmental protection

5.1 Environmental protection: disposal

- ❖ Appliances bearing this symbol «  » must not be disposed of together with household waste throughout the EU. To prevent potential damage to the

environment or human health from uncontrolled waste disposal and to promote the sustainable reuse of material resources, responsibly supply the appliance to a recycling centre.

5.2 Environmental protection: energy saving

- ❖ Install the appliance in a dry and well-ventilated place.
 - ❖ Install the appliance in a suitable position with an adequate distance from sources of heat and cold.
 - ❖ Protect the appliance from direct sunlight.
 - ❖ Do not line the drawers with aluminium foil, waxed paper or paper layers; otherwise optimum circulation of the cold air is impeded so the appliance cannot work at best performance.
 - ❖ Cooked food can be stored in the appliance. Let it cool down to room temperature before you put it into your appliance.
 - ❖ Store your food in colourless, airtight and tasteless materials.
 - ❖ Some food like meat, fish etc. may become dry and release strong odours. You can avoid these by wrapping them into aluminium foil or plastic wrap or putting them into an airtight bag or container.
 - ❖ Allow ample storage place for your food. Do not overfill your appliance.
 - ❖ Wrap your food in plastic wrap or suitable paper and place each kind of food in a particular location in your appliance. This will prevent any contamination, a loss of water and a mingling of odours.
-
- ❖ Let warm or hot food cool down to room temperature before you put it into your appliance. Otherwise the energy consumption will increase and encrusted ice will be generated.
 - ❖ If you buy frozen food, the packaging must not be damaged and the product must be properly stored (sales container -18 °C or lower).
 - ❖ Put the frozen food you want to defrost into the cooling-compartment of your appliance.
 - ❖ How to defrost frozen food depends on your kitchen-equipment and the purpose, you want to use the frozen food for.
 - ✓ room temperature
 - ✓ in the cooling-compartment of your appliance
 - ✓ in an electrical oven⁴²
 - ✓ in a microwave⁴³
 - ❖ Try opening the door as little as possible, especially when the weather is warm and humid. If you open the door, close it as fast as possible.

⁴² Regard the corresponding functions of your oven.

⁴³ Regard the corresponding functions of your microwave.

- ❖ Permanently check, that the appliance is well-ventilated. The appliance has to be well-ventilated from all sides.
- ❖ Defrost the appliance periodically as encrusted ice will decrease the power and increase the energy consumption of the appliance.

5.3 Operational parameters

The appliance can only reach the relevant temperatures when:

1. the ambient temperature meets the climatic class.
2. the doors close properly.
3. you do not open the doors too often or too long.
4. the door seals are in proper condition.
5. the appliance is properly positioned.
6. you have not overfilled the appliance.
7. you do not store warm or hot food in the appliance.

6. Cleaning and maintenance

⚠ DANGER! Never touch the power plug, the power switch or other electrical components with wet or damp hands. RISK OF ELECTRIC SHOCK!

⚠ WARNING! Disconnect the appliance from the mains before you clean or maintain it. RISK OF ELECTRIC SHOCK!

⚠ WARNING! To disconnect the appliance from the mains, you must unplug the appliance or use a cut-off device.

⚠ WARNING! Remove possible dust accumulation at the power plug, at the safety power socket and at all plug connectors **regularly**. RISK OF FIRE!

NOTICE! Clean the appliance **at least** once a month.

1. Always keep the appliance clean so that unpleasant odours do not occur.
2. Dust deposits on the condenser will increase the energy consumption. Clean the condenser twice a year with a vacuum cleaner or a soft brush.
3. Take off all rings and bracelets before cleaning or maintaining the appliance; otherwise you will damage the surface of the appliance.

DETERGENT

- Do not use any harsh, abrasive or aggressive detergents.
- Do not use any solvents.
- Do not use any abrasive detergents! Do not use any organic detergents! ⁴⁴Do not use essential oils!
- These instructions are valid for all surfaces of your appliance.

EXTERNAL CLEANING

1. Use a moist cloth and a mild, non-acidic detergent. Use a suitable detergent for stubborn stains.
2. Use clear water to rinse.
3. Dry the cleaned surfaces with a cloth.

INTERNAL CLEANING

1. Clean the shelves and the inside with warm water and a mild detergent.
2. Use clear water to rinse.
3. Dry the cleaned surfaces with a cloth.
4. Check the water drain and clean it if needed.

DOOR SEALS

- Clean with warm water and a mild, non- acidic detergent. Do not restart the appliance until the door seals have dried completely.

6.1 Defrosting

FRIDGE

- The fridge is defrosted automatically (NoFrost).

FREEZER

- The freezer is defrosted automatically (NoFrost).

FREEZER:

(optional procedure if encrusted ice should have occurred):

⁴⁴ Detergents such as vinegar, citric acid etc.

⚠ WARNING! Disconnect the appliance from the mains. To disconnect the appliance from the mains, you **must** unplug the appliance **or** use a cut-off device.

⚠ WARNING! Never use any mechanical items, knives or other sharp-edged objects to remove the encrusted ice. Never use a steam cleaner. **RISK OF ELECTRICAL SHOCK!**

⚠ WARNING! Do not use hairdryers, electrical heaters or other technical devices to accelerate the defrosting-progress. **RISK OF ELECTRICAL SHOCK!**

1. Remove the contents from the freezing-compartment and put them into a cooling box.
2. Place a container in front of the appliance to catch the water.
3. When the encrusted ice melts put some dry cloths into the freezer-compartment to hold the water back.
4. **Do not** use hot water to accelerate the defrosting operation.
5. Remove the big pieces of ice first.
6. Afterwards remove the small pieces of ice.
7. Wipe and dry the appliance and door seals with dry and soft cloths.
8. After cleaning leave the door open for some time to ventilate the appliance.

6.2 Cleaning and maintenance of the ice cube maker

- ❖ Clean the ice cube maker regularly. Always clean the ice cube maker before the first use or if the ice cube maker has not been used for a long time.

⚠ WARNING! If the ice cubes become discoloured, do not use the ice cubes under any circumstances but dispose of them. Do not use the ice cube maker any longer. Contact the aftersales service or the shop where you purchased the appliance at.⁴⁵

6.2.1 Cleaning of the ice storage box

- ❖ You have to remove the ice storage box for cleaning.

HOW TO REMOVE AND CLEAN THE ICE STORAGE BOX

⁴⁵ Depending on model: s. page « SERVICE INFORMATION » at the end of this instruction manual.

1. Close the water tap, switch off the ice cube maker and disconnect the fridge-freezer from the mains.

2. To remove the ice storage box, lift it with both hands and pull it out.

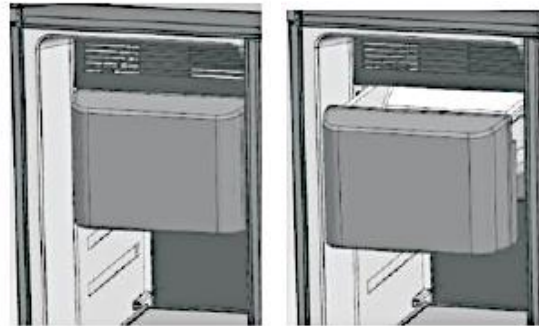

3. Clean the ice storage box using clear, warm water only and dry it thoroughly.

HOW TO REINSERT THE ICE STORAGE BOX

1. To reinsert the ice storage box, align the bottom of the box to the lateral rails and push the box in the fridge-freezer. Ensure that the ice storage box is inserted properly.

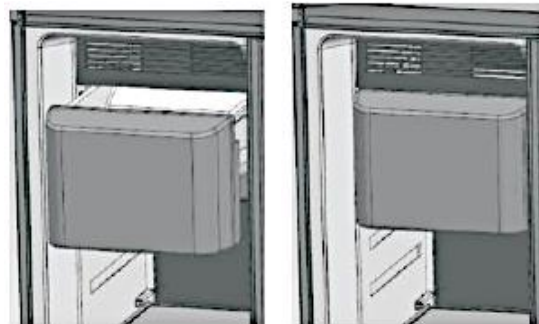

2. Connect the fridge-freezer to the mains again, open the water tap and switch on the ice cube maker.

⚠ WARNING! Never put your hands in the ice/water dispenser opening; this can cause serious injury. RISK OF INJURY!

⚠ WARNING! Never touch the blades inside the ice cube maker. RISK OF INJURY!

⚠ WARNING! Remove all overflowed or spilled water from the appliance or the floor. RISK OF SLIPPING! RISK OF ELECTRIC SHOCK!

NOTICE! Do not place or insert any objects into the ice/water dispenser opening of the ice cube maker as this can damage the appliance.

6.2.2 Flushing of the ice/water dispenser

- ❖ To flush the ice/water dispenser, take approx. 2 litres water from the dispenser using a suitable vessel. Dispose of the taken water.
- ❖ **i** If the fridge-freezer has not been used for a longer period of time or if the water taken from the dispenser has an unusual taste, flush the water system thoroughly. Take **at least** 5 litres of water from the ice/water dispenser using a suitable vessel. If the water still has an unusual smell or taste after flushing the system, you must change the water filter.

NOTICE! Flush a water system connected to a water supply if no water has been taken from the ice/water dispenser for 5 days.

6.2.3 Replacing of the water filter

- ❖ The water filter of the ice/water dispenser system **must** be replaced after 6 months (180 days) of operation.
- ❖ The water filter is inside the fridge; s. fig. in chapter 4.2 DESCRIPTION OF THE APPLIANCE.

- ❖ **i** After **165 days** of operation, the warning indicator  « **CHANGE THE FILTER** » will **flash** to remind you to replace the water filter any time soon. If you do not replace the water filter at this time, the warning indicator will be on **continuously after 180 days**.

HOW TO REPLACE THE WATER FILTER

NOTICE! The water filter filters particles from the water **only**.

Before replacing the filter, you must disconnect the power plug of refrigerator or turn off the main power switch, and cut off the water source.

1. Unscrew and take down the filter according to the arrow indication on the filter;
2. Insert the new filter, and tighten;

3. After replacing the filter, take some water from the ice and water dispenser to remove air from the water system;
4. Discard the waste filter directly into a garbage can.

CAUTION:

The water filter aims at the particles in water, other than bacteria or microorganisms.

You can order suitable water filters at

www.pkm-online.de

6.3 Replacing of the illuminant

⚠WARNING! The LED-illuminant must be replaced by a competent person **only**. If the LED-illuminant is damaged, please contact a qualified professional (**not covered by the guarantee**).

⚠NOTICE! This product contains a LED light source of energy efficiency class G according to EU-Regulation 2019/2015.

7. Troubleshooting

- i** When the appliance is put into operation for the **first time**, the system performs a self-test. Some water may leak from ice/water dispenser opening during the self-test. This is **normal** and **not** a malfunction.

Malfunction	
Possible cause	Measure
THE APPLIANCE DOES NOT WORK AT ALL.	
<ol style="list-style-type: none"> 1. The plug of the appliance is not connected to the socket. 2. The plug has become loose. 3. The socket is not supplied with energy. 4. The fuse is switched off. 5. The voltage is too low. 	<ol style="list-style-type: none"> 1. Connect the appliance to the mains properly. 2. Check the plug. 3. Check the corresponding socket by connecting it with another appliance. 4. Check the fuse box. 5. Compare the data on the model plate with the data of your energy supplier.
THE COMPRESSOR DOES NOT WORK AT ALL.	
<ol style="list-style-type: none"> 1. Incorrect energy supply. 	<ol style="list-style-type: none"> 1. Check the energy supply.
THE COMPRESSOR OPERATES FOR TOO LONG.	
<ol style="list-style-type: none"> 1. The appliance has been switched off for a while. 2. Too much or too hot food in the appliance. 3. Doors opened too often or too long. 	<ol style="list-style-type: none"> 1. The appliance needs some time to reach the preset temperature. 2. Remove any hot food. 3. Do not open the door too often/too long.
FORMATION OF ENCRUSTED ICE.	
<ol style="list-style-type: none"> 1. The air outlets may be blocked by food. 2. The door is not properly closed. 3. The door seal is damaged or soiled. 	<ol style="list-style-type: none"> 1. Store the food in another place. 2. Close the door properly. 3. Clean and / or replace the door seal.
THE DOOR MAKES A STRANGE SOUND WHEN OPENED.	

1. The door seals are soiled.	1. Clean the door seals.
UNCOMMON NOISE.	
1. The appliance is not installed on a flat and level ground. The appliance touches a wall or another object. 2. Frozen food is stored improperly. 3. Items have dropped behind the appliance.	1. Install the appliance properly. 2. Store food properly. 3. Remove the items.
WATER DRIPS ON THE FLOOR.	
1. The water pan ⁴⁶ (located at the rear bottom of the cabinet) may not be properly levelled, or the draining spout (located underneath the top of the compressor depot) may not be properly positioned to direct water into this pan, or the water spout is blocked.	1. You may need to pull the refrigerator away from the wall to check the pan and spout.
THE LIGHT IS NOT WORKING.	
1. The LED light may be damaged. 2. The control system has disabled the lights due to the door being kept open too long.	1. Refer to replace LED lights in CLEANING AND CARE chapter. 2. Close and reopen the door to reactivate the lights.
THE ICE CUBE MAKER IS NOT WORKING.	
1. The ice cube maker is switched off. 2. The freezer door is not properly closed. 3. The water tap is closed. 4. The water pressure is too low.	1. Switch on the ice cube maker. 2. Close the freezer door properly. 3. Open the water tap. 4. Check the water pressure. The water pressure must be between 1.4 and 6.9 bar.
THE ICE/WATER DISPENSER OPENING IS BLOCKED.	
1. Ice cubes stick together and block the ice/water dispenser opening. 2. Crushed ice blocks the ice/water dispenser opening.	1. Remove the blockage; s. chapter 4.9 / -TROUBLESHOOTING- 2. Remove the blockage; s. chapter 4.9 / -TROUBLESHOOTING-

⁴⁶ Depending on model.

- i** If the appliance shows a malfunction not noted on the schedule above or if you have checked all items on the above schedule but the problem still exists, please contact the aftersales service.



THE OPERATING CONDITIONS DESCRIBED BELOW ARE NORMAL AND DO NOT INDICATE A MALFUNCTION.

- ❖ The refrigerant generates a sound similar to flowing water.
- ❖ Sometimes you may hear a sound which is generated by the injection process of the cooling circuit.
- ❖ The sides of the appliance may get warm while the appliance is running.

DISTINCT NOISE

When you operate the appliance for the first time or the temperature falls below a certain level, the appliance will operate with high power to reach the preset temperature.

CONDENSED WATER IN / ON THE APPLIANCE

may be generated inside or outside the appliance by high humidity or very warm ambient temperatures.

CLICKING

You will hear the compressor click if it is activated or deactivated.

HUM

is caused by the compressor while running.

KNOCKING / SNAPPING

may be generated by sequential expansion and shrinkage of the components of the cooling system. It is caused by variation of temperature before and after the compressor is activated or deactivated.

8. Decommissioning

DECOMMISSIONING, TEMPORARILY

IF THE APPLIANCE IS NOT USED FOR A LONGER PERIOD OF TIME:

1. disconnect the appliance from the mains. To disconnect the appliance from the mains, you **must** unplug the appliance or use a cut-off device.
2. disconnect the appliance from the drinking water supply. Empty and clean the ice storage box. Reinsert the ice storage box.
3. remove all food stored in the appliance.
4. dry the inside of the appliance with a cloth and leave the door open for a few days.

WHILE AWAY ON AN AVERAGE VACATION / HOLIDAY (14-21 DAYS):

1. do the same as described above, or
2. let the appliance operate and
 - a. remove all perishable food from the cooling compartment.
 - b. clean the cooling compartment.
 - c. freeze all food which is suitable to be frozen.
 - d. Close the water tap, switch off the ice cube maker. Empty and clean the ice storage box. Reinsert the ice storage box.

IF YOU WANT TO MOVE THE APPLIANCE:

1. secure all removable parts and the contents of the appliance. Pack them separately if necessary.
2. transport the appliance in an upright position only. All other positions can cause damage to the compressor.
3. do not damage the feet of the appliance.

DECOMMISSIONING, ULTIMATE

1. Disconnect the appliance from the mains. To disconnect the appliance from the mains, you **must** unplug the appliance or use a cut-off device.
2. Disconnect the appliance from the drinking water supply and empty the ice storage box.
3. Cut off the power cord at the appliance.
4. Completely remove every door of the appliance.
5. Leave the shelves in their position so that children are not able to get into the appliance.
6. Follow the advice for the disposal of the appliance in chapter WASTE MANAGEMENT.

9. Technical data

TECHNICAL DATA*	
Model	Side by Side Fridge-Freezer
Climatic class	SN / N / ST / T (ambient temperature 10 - 43 °C)
NoFrost: fridge / freezer	yes / yes
Energy efficiency class**	F
Annual energy consumption in kW/h***	400
Voltage / frequency	220 - 240 V AC / 50 Hz
Volume gross in l	556
Net volume fridge / freezer in l	372 / 171
Stars	4****
Max. freezing capacity within 24 h	8.00 kg
Max. storage time / malfunction	6.00 h
Noise emission	41 dB/A
Adjustable thermostat	yes
Compressor	1
Refrigerant / total quantity	R600a / 75 g
Automatic ice cube maker incl. water dispenser	✓ / fixed connection to the drinking water supply
Water hose incl. connectors	6 metres included
Changeable door hinge	-
Display	✓
Home Bar	1
Internal light: Fridge****	yes / LED
Internal light: Freezer****	yes / LED
Glass shelves in the fridge	3
Glass shelves in the freezer	3
Door trays (in total)	5
Crispers incl. break-proof glass cover	2
Freezer drawers incl. break-proof glass cover	2
Adjustable supporting feet	yes
Defrosting process: fridge / freezer	NoFrost / NoFrost
Dimensions appliance H*W*D in cm	178.00*91.10*70.60
Weight net / gross in kg	97.00 / 107.00

❖ Technical modifications reserved.

*	According to regulation (EU) No. 2019/2016
**	On a scale from A (highest efficiency) to G (lowest efficiency).
***	Based on standard measurement results within 24 hours. The current energy consumption depends on the way the appliance is used as well as on its site.
****	This product contains a LED light source of energy efficiency class G according to EU-Regulation 2019/2015.

10. Waste management

1. Dispose of the appliance relevant to the current legislation in view of explosive gases. The cooling systems and insulation of refrigerators and freezers contain refrigerants and gases which have to be disposed of properly. Do not damage the cooling fins and tubes. **If refrigerants escape there is FIRE HAZARD!**
2. While unpacking, the packaging materials (polythene bags, polystyrene pieces, etc.) should be kept away from children and pets. **CHOKING HAZARD! RISK OF INJURY!**
3. Old and unused appliances must be sent for disposal to the responsible recycling centre or contact the retailer you purchased the appliance at. They may accept the appliance for environmentally sound recycling. **Never** expose to open flames.
4. Before you dispose of an old appliance, **render it inoperative**. Unplug the appliance and cut off the entire power cord. Dispose of the power cord and the plug immediately. **Remove the door completely** so children are not able to get into the appliance as this endangers their lives!
5. Dispose of any paper and cardboard into the corresponding containers.
6. Dispose of any plastics into the corresponding containers.
7. If suitable containers are not available at your residential area, dispose of these materials at a suitable municipal collection point for waste-recycling.
8. Receive more detailed information from your retailer or your municipal facilities.

REFRIGERANT:

1. The refrigerant circuit of the appliance contains the refrigerant R600a, a natural gas of high environmental compatibility.
2. **⚠ WARNING!** Do not damage any components of the refrigerant circuit while transporting the appliance. FIRE HAZARD!



Materials marked with this symbol are recyclable.



Please contact your local authorities to receive further information.



The refrigerant R600a is flammable!

11. Guarantee conditions

This appliance includes a 24-month guarantee **for the consumer** given by the manufacturer, dated from the day of purchase, referring to its flawless material-components and its faultless fabrication. The consumer is accredited with both the dues of the guarantee given by the manufacturer and the vendor's guarantees. These are not restricted to the manufacturer's guarantee.

Any guarantee claim has to be made **immediately after the detection and within 24 months** after the delivery to the first ultimate vendee. The guarantee claim has to be verified by the vendee by submitting a proof of purchase including the date of purchase and/or the date of delivery. The guarantee does not establish any entitlement to withdraw from the purchase contract or for a price reduction. Replaced components or exchanged appliances demise to us as our property.

The guarantee claim does not cover:

1. fragile components as plastic, glass or bulbs;
2. minor modifications of the WOLKENSTEIN-products concerning their authorized condition if they do not influence the utility value of the product;
3. damage caused by handling errors or false operation;
4. damage caused by aggressive environmental conditions, chemicals, detergents;
5. damage caused by non-professional installation and haulage;
6. damage caused by non common household use;
7. damages which have been caused outside the appliance by a WOLKENSTEIN-product unless a liability is forced by legal regulations.

The validity of the guarantee will be terminated if:

1. the prescriptions of the installation and operation of the appliance are not observed.
2. the appliance is repaired by a non-professional.
3. the appliance is damaged by the vendor, the installer or a third party.
4. the installation or the start-up is performed inappropriately.
5. the maintenance is inadequately or incorrectly performed.
6. the appliance is not used for its intended purpose.
7. the appliance is damaged by force majeure or natural disasters, including, but with not being limited to fires or explosions.

The guarantee claims neither extend the guarantee period nor initiate a new guarantee period. The geographical scope of the guarantee is limited with respect to appliances, which are purchased and used in Germany, Austria, Belgium, Luxembourg and the Netherlands.

WOLKENSTEIN

August 2014

WOLKENSTEIN

**Sie finden alle Informationen zum Kundendienst
auf der Einlage in dieser Bedienungsanleitung.**

**Aftersales service information
on the leaflet inside this instruction manual.**

Änderungen vorbehalten	Subject to alterations
STAND	UPDATED
19.10.2021	10/19/2021

© PKM GmbH & Co. KG, Neuer Wall 2, 47441 Moers