TECHNOLOGIE FÜR DEN HAUSHALT

PKM

TECHNOLOGY FOR DOMESTIC USE

 Bedienungsanleitung

 Instruction Manual

Gasherd mit Elektrobackofen

Gas cooker with electric oven

GH4-50 EO(A)



www.pkm-online.de

INHALT

English language on page 22ff.

KAPITEL	THEMA	SEITE
1.	Vorwort	3
2.	Erklärung der Signalwörter	4
3.	Sicherheits- und Warnhinweise	4
4.	Aufbau und Anschluss	8
5.	Beschreibung des Geräts	13
6.	Bedienung des Geräts	14
7.	Reinigung und Pflege	15
8.	Technische Daten	17
9.	Entsorgung	18
10.	Garantiebedingungen	20

Technische Änderungen bzw. Druckfehler bleiben vorbehalten.

**Bitte lesen Sie diese Bedienungsanleitung
aufmerksam durch, bevor Sie das Gerät aufbauen und benutzen.**

EG - Konformitätserklärung

- ★ Die in dieser Bedienungsanleitung beschriebenen Produkte entsprechen sämtlichen harmonisierten Anforderungen.
- ★ Die relevanten Unterlagen können durch die zuständigen Behörden über den Produktverkäufer angefordert werden.

- ➡ Titelblattabbildung: Abbildung ähnlich.
- ➡ Die in dieser Bedienungsanleitung enthaltenen Abbildungen können in einigen Details von dem tatsächlichen Design Ihres Geräts abweichen.
- ➡ Folgen Sie in einem solchen Fall dennoch den beschriebenen Sachverhalten.

1. VORWORT

Sehr geehrte Kundin/ sehr geehrter Kunde!

**Wir möchten Ihnen auf diesem Wege für den Erwerb eines
PKM - Produkts aus unserem reichhaltigen Angebot danken.**

Wenn Sie sich mit dieser Bedienungsanleitung vertraut gemacht haben, wird die Bedienung des Geräts für Sie kein Problem darstellen.

Bevor Ihr Gerät das Herstellerwerk verlassen durfte, wurde es eingehend auf seine Sicherheit und Funktionstüchtigkeit überprüft.

Sollte Ihr Gerät sichtbare Beschädigungen aufweisen, schließen Sie es keinesfalls an die Stromversorgung an. Setzen Sie sich in diesem Fall mit dem Geschäft in Verbindung, in dem Sie das Gerät erworben haben.

- 1. Lesen Sie diese Bedienungsanleitung, bevor Sie das Gerät erstmalig in Betrieb nehmen.**
- 2. Das Gerät ist ausschließlich zur privaten Nutzung bestimmt.**
- 3. Das Gerät ist ausschließlich zur Zubereitung von Lebensmitteln bestimmt.**
- 4. Das Gerät ist ausschließlich zur Verwendung innerhalb geschlossener Räume bestimmt.**
- 5. Betreiben Sie das Gerät ausschließlich im Sinne seiner bestimmungsgemäßen Verwendung.**
- 6. Erlauben Sie niemandem, der mit der Bedienungsanleitung nicht vertraut ist, das Gerät zu benutzen.**
- 7. Verwahren Sie diese Bedienungsanleitung zur zukünftigen Nutzung an einem sicheren Ort.**
- 8. Falls Sie das Gerät weitergeben, müssen Sie diese Bedienungsanleitung ebenfalls mit übergeben.**

- Lesen Sie bitte diese Bedienungsanleitung sorgfältig durch, um alle Funktionen und Möglichkeiten Ihres neuen Geräts optimal nutzen zu können.
- Beachten Sie bitte auch alle Sicherheits- und Warnhinweise, damit Sie über einen langen Zeitraum viel Freude an Ihrem neuen Gerät haben.
- Der Hersteller behält sich das Recht vor, solche Änderungen vorzunehmen, die keinen Einfluss auf die Funktionsweise des Geräts haben.
- Entsorgen Sie das Verpackungsmaterial entsprechend den örtlichen Vorschriften an Ihrem Wohnort.

2. ERKLÄRUNG DER SIGNALWÖRTER

Beachten Sie **unbedingt** die in der Bedienungsanleitung eingefügten Signalwörter

 **GEFAHR!** verweist auf eine Gefahrensituation, die ,wenn sie nicht abgewendet wird, eine unmittelbare Gefährdung für Leben und Gesundheit zur Folge hat.

 **VORSICHT!** verweist auf eine Gefahrensituation, die ,wenn sie nicht abgewendet wird, zu mittelschweren oder kleineren Verletzungen führen kann.

 **WARNUNG!** verweist auf eine Gefahrensituation, die ,wenn sie nicht abgewendet wird, eine mögliche bevorstehende Gefährdung für Leben und Gesundheit zur Folge hat.

 **HINWEIS!** verweist auf eine Gefahrensituation, die, wenn sie nicht abgewendet wird, eine mögliche Beschädigung des Geräts zur Folge hat.

Piktogramme



STROMSCHLAGGEFAHR zeigt an, dass bei Nichtbeachtung der betreffenden Anweisungen und/oder Informationen die Gefahr eines Stromschlags besteht.



BRANDGEFAHR zeigt an, dass bei Nichtbeachtung der betreffenden Anweisungen und/oder Informationen ein Brandrisiko besteht.

3. SICHERHEITS- UND WARNHINWEISE

- ➔ Bewahren Sie diese Bedienungsanleitung so auf, dass sie bei Bedarf jederzeit griffbereit ist. Befolgen Sie sorgfältig alle Hinweise, um Unfälle oder eine Beschädigung des Geräts zu vermeiden.
- ➔ Die in dieser Bedienungsanleitung enthaltenen Anweisungen und Beschreibungen wurden für verschiedene Typen von Kochgeräten entwickelt. Sie können somit an einigen Stellen der Bedienungsanleitung Beschreibungen von Funktionen oder Zubehör finden, die Ihr Gerät nicht aufweist.
- ➔ Prüfen Sie auf jeden Fall auch das technische Umfeld des Geräts! Sind alle Kabel oder Leitungen, die zu ihrem Gerät führen, in Ordnung? Oder sind sie veraltet und halten der Geräteleistung nicht mehr Stand? Daher muss durch **eine qualifizierte Fachkraft (Gas- bzw. Elektrotechniker/-in)** eine Überprüfung bereits vorhandener wie auch neuer Anschlüsse erfolgen. Sämtliche Arbeiten, die zum Anschluss des Geräts an die Gas- und Stromversorgung notwendig sind, dürfen nur von **einer qualifizierten Fachkraft (Gas- bzw. Elektrotechniker/-in)** durchgeführt werden.
- ➔ Schließen Sie das Gerät nicht an die Gas- und Stromversorgung an, bevor Sie alle Verpackungsbestandteile und Transportsicherungen vollständig entfernt haben.

Dieses Gerät kann von **Kindern** ab 8 Jahren und darüber sowie von Personen mit verringerten physischen, sensorischen oder mentalen Fähigkeiten oder Mangel an Erfahrung und Wissen benutzt werden, wenn sie beaufsichtigt oder bezüglich des sicheren Gebrauchs des Gerätes unterwiesen wurden und die daraus resultierenden Gefahren verstehen. **Kinder** dürfen nicht mit dem Gerät spielen. Reinigung und **Benutzer-Wartung** dürfen nicht von **Kindern** ohne Beaufsichtigung durchgeführt werden.

Transport und Handhabung

1. Wenn Sie das Gerät bewegen, halten Sie es immer am unteren Ende fest und heben Sie es vorsichtig an. Halten Sie das Gerät dabei aufrecht.
2. Benutzen Sie niemals die Tür selbst zum Transport des Geräts, da Sie dadurch die Scharniere beschädigen.
3. Das Gerät muss von mindestens **zwei Personen** transportiert und angeschlossen werden.
4. Achten Sie darauf, dass sich das Netzanschlusskabel nicht unter dem Gerät befindet oder durch das Bewegen des Geräts beschädigt wird.

Allgemeine Sicherheitshinweise

1. Sollte es zu irgendeiner Fehlfunktion aufgrund eines technischen Defekts kommen, trennen Sie das Gerät umgehend von der Gas- und Stromversorgung (Gasabsperrhahn schließen und das Gerät vom Stromnetz trennen). Melden Sie die Fehlfunktion ihrem Kundendienst.
2. Benutzen Sie das Gerät nicht, falls es eine Fehlfunktion aufweist. Sämtliche Fehlfunktionen müssen durch **eine qualifizierte Fachkraft** behoben werden.
3. **Die Nutzung eines Gasherdes führt Wärme und Feuchtigkeit in den Raum, in dem er installiert ist. Sorgen Sie für eine gute Ventilation des Raums, indem Sie natürliche Ventilationsöffnungen frei halten oder eine Abzugshaube mit einem Abführrohr installieren. Konsultieren Sie zu allen Fragen der Belüftung eine qualifizierte Fachkraft.**
4. Trennen Sie das Gerät von der Stromversorgung und schließen Sie den Gasabsperrhahn, wenn das Gerät nicht gebraucht wird.
5. Stellen oder legen Sie keine schweren Gegenstände auf die geöffnete Ofentür und lehnen Sie sich nicht an die geöffnete Ofentür. Dadurch beschädigen Sie die Türscharniere.
6. Stellen oder legen Sie kein Kochgeschirr und keine Backbleche direkt auf den Boden des Ofeninnenraums. Decken Sie den Boden des Ofeninnenraums nicht mit Aluminiumfolie ab.
7. Elektrische Verbindungen und Kabel dürfen keine Bereiche des Geräts berühren, die heiß werden können.
8. Haushaltsausstattungen sowie elektrische Leitungen aller Art dürfen niemals

den Ofen oder das Kochfeld berühren, da deren Isolierungsmaterial durch hohe Temperaturen beschädigt oder zerstört wird.

9. **Unteres Geschirrfach:** Legen Sie keine brennbaren Materialien und keine Kunststoffgegenstände in das Fach unter dem Backofen.
10. Die Furnierungen von Schränken müssen mit einem hitzebeständigen Leim befestigt sein, der Temperaturen von 100 °C widersteht.
11. Halten Sie das Gerät immer unter Aufsicht, wenn Sie es benutzen. Öle oder Fette können in Brand geraten, wenn sie überhitzt werden oder überkochen/überschwappen.
12. Lassen Sie die Brenner abkühlen, bevor Sie die Abdeckung schließen.
13. Das Gerät wird während des Betriebs heiß. Berühren Sie nicht die heißen Teile innerhalb des Ofens.
14. Benutzen Sie das Gerät nicht zum Heizen oder zum Trocknen von Wäsche.
15. Alle an den Ofen angrenzenden Wände oder Möbelstücke müssen aus hitzeresistenten Materialien bestehen.
16. Schließen Sie das Gerät nicht in der Nähe von Vorhängen / Polstermöbeln an.
17. Schließen Sie das Gerät nicht in Räumen an, in denen oder in deren Umgebung sich brennbare Materialien wie Benzin, Gas oder Farben befinden. Dieser Warnhinweis bezieht sich auch auf die Dämpfe, die durch diese Materialien freigesetzt werden.
18. Benutzen Sie keine aggressiven oder ätzenden Reinigungsmittel und keine scharfkantigen Gegenstände zum Reinigen der Tür, da diese die Oberfläche verkratzen und somit Risse im Glas verursachen.
19. Benutzen Sie keinen Dampfdruckreiniger.

Sicherheitshinweise-elektrische Komponenten

1. Das Stromanschlusskabel des Geräts muss an einer ordnungsgemäß gesicherten und geschützten 220V-240V Anschlussdose angeschlossen werden. Das Gerät muss immer entsprechen den Anforderungen der jeweiligen Stromversorgung geerdet werden.
2. Benutzen Sie kein Verlängerungskabel, da dieses überhitzen und in Brand geraten kann.
3. Der Hauptstromkreislauf muss über eine eingebaute Sicherheitsabschaltung verfügen.
4. Verlegen Sie das Stromanschlusskabel nicht unter Teppichen oder Tapeten etc., um Brandrisiken zu verringern. Halten Sie das Kabel fern von Orten, die Sie oft begehen, damit Sie nicht über das Kabel stürzen.
5. Benutzen Sie das Gerät nicht, wenn das Stromanschlusskabel oder die Verbindung mit der Anschlussdose beschädigt sind. Melden Sie die Fehlfunktion ihrem Kundendienst, damit diese umgehend behoben werden kann.
6. Wenn das Stromanschlusskabel beschädigt ist, darf es ausschließlich vom

Hersteller oder einem vom Hersteller autorisierten Kundendienst oder einer gleichartig qualifizierten Person ausgetauscht werden.

Sicherheitshinweise-Gasbetrieb

1. Im Brandfall den Gasabsperrhahn schließen und das Gerät vom Stromnetz trennen.
2. Gießen Sie niemals Wasser in brennendes oder siedendes Öl.
3. Lagern Sie keine brennbaren Substanzen oder Aerosolbehälter in der Nähe des Geräts.
4. Versprühen Sie niemals brennbare Substanzen in der Nähe der eingeschalteten Brenner.
5. Tragen Sie in der Nähe der eingeschalteten Brenner keine weiten Kleidungsstücke. Sie können sich ernsthafte Verletzungen zufügen, wenn die Kleidung Feuer fängt.

Kinderschutz

1. Halten Sie Kinder immer vom Gerät fern. Das Gerät während seines Betriebs zu berühren kann zu schweren Verbrennungen führen.
2. Kinder dürfen niemals mit dem Gerät spielen.
3. Legen Sie keine für Kinder interessanten Gegenstände auf oder in das Gerät.
4. Richten Sie die Griffe von Töpfen und Pfannen so aus, dass Kinder sie nicht erreichen können.

Abschließende Sicherheitsanweisungen

1. Dieses Gerät wurde ausschließlich zur Benutzung durch Erwachsene entwickelt.
2. Benutzen Sie den Boden, die Schubladen, die Türen etc. des Geräts niemals als Standfläche oder Stütze.
3. Kinder dürfen niemals mit dem Gerät spielen.
4. Dieses Gerät darf nicht einer gewerblichen Nutzung zugeführt werden.
5. Dieses Gerät darf nicht beim Camping benutzt werden.
6. Dieses Gerät darf nicht in öffentlichen Verkehrsmitteln benutzt werden.
7. Dieses Gerät darf nur in **geschlossenen Räumen** benutzt werden.

Das Gerät entspricht der gegenwärtigen europäischen Sicherheitsgesetzgebung. Wir möchten hierbei aber ausdrücklich betonen, dass diese Entsprechung nichts an der Tatsache ändert, dass die Oberflächen des Geräts während der Benutzung **heiß werden** und nach dem Ende der Benutzung noch **Restwärme ausstrahlen**.

4. AUFBAU UND ANSCHLUSS

Anweisungen für den Installateur/die Installateurin

Die folgenden Anweisungen sind für qualifizierte Fachkräfte gedacht, damit die Installation, Einregelungen und Serviceleistungen gemäß den bestehenden Richtlinien ausgeführt werden.

Wann immer Änderungen die Betriebsart einschließlich des Abklemmens des Gerätes betreffen, ist es erforderlich, mit größter Sorgfalt vorzugehen.

DER HERSTELLER LEHNT JEDE VERANTWORTUNG FÜR MÖGLICHE SCHÄDEN AB, DIE VON EINER MONTAGE HERRÜHREN, DIE NICHT DEN GELTENDEN ÖRTLICHEN UND GESETZLICHEN VORSCHRIFTEN ENTSPRICHT.

Dieses Gerät kann gemäß den bestehenden Vorschriften nur in konstant belüfteten Räumen installiert und betrieben werden. Damit das Gasgerät ordnungsgemäß funktioniert, ist es erforderlich, dass der Raum ausreichend belüftet ist.

Die in den Raum strömende Luft muss direkt durch die Öffnungen der Außenwände kommen. Diese Öffnungen (oder Öffnung) sollte(n) so ausgeführt sein, dass sie weder von innen noch von außen verstopft ist/sind.

Installation und Wartung müssen durch **eine qualifizierte Fachkraft (Gasinstallateur/-in)** ausgeführt werden (in Übereinstimmung mit den bestehenden Richtlinien).

Der Elektroanschluss muss **eine qualifizierte Fachkraft (Elektrotechniker/-in)** in Übereinstimmung mit allen geltenden gesetzlichen Vorschriften ausgeführt werden. Unsere Verantwortung betrifft nicht auftretende Unfälle, die durch eine schadhafte oder nicht existierende Erdung aufgetreten sind.

ANSCHLUSS PRODUKTABFÜHRUNG

Gaskochherde müssen Verbrennungsprodukte durch Hauben abführen, die direkt mit Rauchabzügen verbunden sind oder direkt nach draußen führen. Den notwendigen Sicherheitsabstand zwischen Haube und Kochstelle erfahren Sie in der Bedienungsanleitung des Herstellers der Dunstabzugshaube.

NIVELLIERUNG

Das Gerät ist mit verstellbaren kleinen Füßen ausgestattet.

Entpacken und Wahl des Standorts

1. Packen Sie das Gerät vorsichtig aus. Beachten Sie **unbedingt** die Hinweise zur Entsorgung des Geräts in dieser Bedienungsanleitung.
2. Das Gerät ist möglicherweise für den Transport mit Transportsicherungen geschützt. Entfernen Sie diese komplett. Benutzen Sie keine aggressiven Reinigungsmittel, um Reste der Transportsicherungen zu entfernen.
3. Der Küchenraum muss trocken und gut durchlüftet sein. Außerdem muss der Küchenraum wirkungsvoll zu belüften sein. Wenn das Gerät aufgebaut wird, müssen alle Kontroll- und Bedienelemente gut zugänglich sein.
4. Bauen Sie das Gerät an einer geeigneten Stelle mit einem angemessenen Abstand zu extremen Hitze- oder Kältequellen auf.
5. Überprüfen Sie vor dem Anschluss des Geräts, ob das Netzanschlusskabel, die Gaseinspeisung oder das Gerät selbst keine Beschädigungen aufweisen.
6. Stellen Sie das Gerät nicht an einem Ort auf, an dem es mit Wasser oder Regen in Kontakt kommen kann, damit die Elektrik keinen Schaden nimmt.
7. Stellen Sie das Gerät auf einem geraden, trockenen und festen Untergrund auf. Kontrollieren Sie mit einer Wasserwaage den ordnungsgemäßen Aufbau. Stellen Sie mit den verstellbaren Standfüßen die ordnungsgemäße Standposition ein.
8. Das Gerät muss ordnungsgemäß mit der Stromversorgung verbunden sein.
9. Das Gerät muss ordnungsgemäß mit der Gasversorgung verbunden sein.
10. Das Gerät darf nach dem Aufbau nicht auf dem Stromkabel oder der Gasversorgung stehen oder gegen die Gasversorgung drücken.
11. Das Typenschild befindet sich im Gerät oder außen an der Rückwand.



Elektrischer Anschluss



GEFAHR!

Alle elektrischen Arbeiten müssen von einer qualifizierten Fachkraft (Elektrotechniker/-in) durchgeführt werden.

Es dürfen keine Änderungen oder willkürlichen Veränderungen an der Stromversorgung durchgeführt werden.

Der Anschluss muss in Übereinstimmung mit den örtlich geltenden gesetzlichen Bestimmungen erfolgen.

1. Betreiben Sie das Gerät nur einphasig mit 230V / 50Hz Wechselstrom.
2. Das Gerät darf nicht auf dem Netzanschlusskabel stehen.
3. Wenn das Netzanschlusskabel beschädigt ist, darf es ausschließlich vom Hersteller oder einem vom Hersteller autorisierten Kundendienst oder einer gleichartig qualifizierten Person ausgetauscht werden.
4. Das Netzanschlusskabel darf nicht keine Bereiche des Geräts berühren, die heiß werden können.

5. Ihr Hausstrom muss mit einem Sicherungsautomaten zur Notabschaltung des Geräts ausgestattet sein.
6. Verwenden Sie ausschließlich eine dafür geeignete Netzanschlussdose, die sich nahe an Ihrem Gerät befinden muss.
7. Das Gerät muss geerdet werden.
8. Die technischen Daten Ihrer elektrischen Versorgung müssen den auf dem Typenschild angegebenen Werten entsprechen.
9. Das Netzkabel muss mit einer Zugentlastungsklemme gesichert werden.
10. Die Anschlusskabel haben folgende Farben:

gelb-grün	Erdung (E)
blau	Neutral (N)
braun	Phase (L)

11. Die elektrische Zuleitung darf keinen Kontakt mit Teilen haben, die eine Temperatur von mehr als 50°C über der Raumtemperatur erreichen können.
12. Bei Verwendung eines Netzsteckers für den Anschluss müssen der auf das Netzkabel geschraubte Netzstecker und die Wandsteckdose, an die der Netzstecker angeschlossen wird, allen örtlich geltenden gesetzlichen Bestimmungen entsprechen.

⚠️ WARNUNG!

Verwenden Sie bei 220~240 V/50 Hz Netzbetrieb **keine Steckdosenleisten, Mehrfachsteckdosen oder Verlängerungskabel**. Alle Netzanschlussleitungen, die Beschädigungen aufweisen, müssen von einer qualifizierten Fachkraft (Elektrotechniker/-in) ausgewechselt werden.
Lassen Sie Reparaturen nur von Ihrem autorisierten Kundendienst durchführen.



Gasanschluss



⚠️ GEFAHR!

Der Gasanschluss muss von einer qualifizierten Fachkraft (Gasinstallateur/-in) durchgeführt werden.
Es dürfen keine Änderungen oder willkürlichen Veränderungen an der Gasversorgung durchgeführt werden.
 Der Anschluss muss in Übereinstimmung mit den örtlich geltenden gesetzlichen Bestimmungen erfolgen.

Das Gerät ist zur Versorgung mit Erdgas G20 voreingestellt.

1. Wir empfehlen nachdrücklich, den Anschluss an die Erdgasversorgung mit starren Gasrohren entsprechend den örtlichen gesetzlichen Vorschriften durchzuführen.
2. Der Anschluss des Gaszufuhrrohrs ist G1/2.
3. Sollten Sie zum Anschluss einen Gasschlauch verwenden, muss der Schlauch den örtlichen gesetzlichen Vorschriften entsprechen.
 - a. Bringen Sie den Schlauch so an, dass er jederzeit auf seinen ordnungsgemäßen Zustand hin überprüft werden kann.
 - b. Bringen Sie den Schlauch so an, dass er nicht unter Zugspannung steht, nicht gebogen ist oder gedrückt wird (siehe Abb. unten).

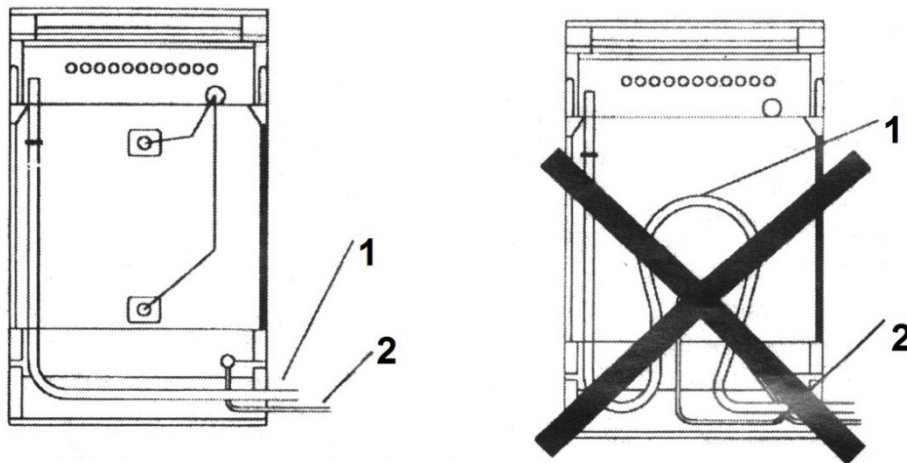

1 Gasschlauch

2 Netzkabel

4. Die Gasversorgung kann mittels einer Gassteckdose durchgeführt werden. Der Einbau muss von einer qualifizierten Fachkraft (Gasinstallateur/-in) entsprechend den örtlichen gesetzlichen Vorschriften durchgeführt werden. Ein Fachbetrieb für Gasinstallationen berät Sie gerne über alle Einzelheiten.

Anpassung an Gasart

Erdgas	G20 / 20 mbar	Nutzen Sie den Rohranschluss. Immer die Dichtung einsetzen!
LPG Gas	G30 / 50 mbar	Verwenden Sie die Schlauchhalter.

⚠️ WARNUNG! Verwenden Sie keine andere Gasart.

Flaschengas

⚠️ GEFAHR! In Deutschland und vielen anderen Mitgliedsstaaten der Europäischen Union bestehen strengste gesetzliche Vorschriften zur

Versorgung von Haushaltsgeräten durch Gas aus Flaschen. Sollten Sie Ihr Gerät mit Gas aus Flaschen versorgen wollen, lassen Sie sich unbedingt vorher durch eine qualifizierte Fachkraft (Gasinstallateur/-in) beraten, da Sie ansonsten nicht nur Ihr eigenes Leben, sondern auch das Leben Dritter unmittelbar in Gefahr bringen.

Ersetzen der Düsen

GEFAHR!

Das Ersetzen der Düsen muss von einer qualifizierten Fachkraft (Gasinstallateur/-in) durchgeführt werden.

1. Schrauben Sie den Brenner ab.
2. Ziehen Sie den Brenner leicht um 2-3 cm und nehmen Sie ihn heraus.
3. Schrauben Sie die Düse, die sich auf der Krümmung befindet, ab und ersetzen Sie diese durch eine der Gasart entsprechenden Düse.

Ersetzen der Brennerdüsen des Herds

GEFAHR!

Das Ersetzen der Brennerdüsen muss von einer qualifizierten Fachkraft (Gasinstallateur/-in) durchgeführt werden.

1. Entfernen Sie die Topfstützen.
2. Ziehen Sie die Abdeckungen und Strömungsleitelemente der Brenner heraus.
3. Schrauben Sie mit einem Steckschlüssel 7 die Düsen heraus und ersetzen Sie diese durch der Gasart entsprechende Düsen.
4. Die Brenner bedürfen keiner Primärluftregelung.

Düsentabelle

		Klein	Mittel	Groß
G30-50mbar	Hi	1,10 kw	1,80 kw	2,10 kw
Feuerungsleistung	Hs	1,21 kw	1,98 kw	2,31 kw
Einlassdüse mm Ø		0,50	0,60	0,70
Gasgeschwindigkeit m³/h		0,033	0,054	0,062
G20-20mbar	Hi	0,70 kw	1,40 kw	2,45 kw
Feuerungsleistung	Hs	0,77 kw	1,54 kw	2,69 kw
Einlassdüse mm Ø		0,70	0,95	1,20
Gasgeschwindigkeit m³/h		0,077	0,149	0,259

Einstellung der Brennerdüsen des Herds auf Minimalstufe

1. Drehen Sie den Knopf auf minimale Flamme.
2. Drehen Sie den Knopf ab.
3. Im Falle einer Umstellung von Erdgas auf LPG ziehen Sie bitte die Überbrückungsschraube der Brenner fest an.
4. Die Minimalstufe ist dann richtig eingestellt, wenn die Flamme bei einem schnellen Wechsel von der Maximalstellung zur Minimalstellung nicht erlischt.

5. BESCHREIBUNG DES GERÄTS



1	Abdeckung
2	Mittlerer Brenner
3	Mittlerer Brenner
4	Großer Brenner
5	Kleiner Brenner
6	Topfgitter
7	Bedienfeld
8	E-Backofen

Das von Ihnen gekaufte Gerät wurde möglicherweise inzwischen verbessert und weist somit vielleicht Unterschiede zur Bedienungsanleitung auf. Dennoch sind die Funktionen und Betriebsbedingungen identisch, sodass Sie die Bedienungsanleitung im vollen Umfang nutzen können.

6. BEDIENUNG DES GERÄTS

Kochfeld

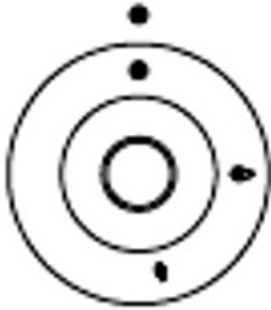

Keine Gaszufuhr
Maximale Gaszufuhr
Minimale Gaszufuhr
Innenbeleuchtung

Zündung

1. Drehen Sie dazu den entsprechenden Drehknopf auf Maximal.
 2. Zünden Sie die Flamme mit einem Gasanzünder oder einem extralangen Zündholz.
 3. Wählen Sie anschließend die gewünschte Brennstärke.
 4. **⚠ VORSICHT!** Verwenden Sie kein Feuerzeug oder normale Zündhölzer. **VERBRENNUNGSGEFAHR!**
- ➡ Verwenden Sie nur Kochgeschirr, dessen Durchmesser zu den verwendeten Brennern passt.
 - ➡ Das Kochgeschirr muss sicher und gerade auf dem Topfgitter stehen.



⚠ WARNUNG!

Unbeaufsichtigtes Kochen mit Ölen und Fetten kann gefährlich sein und zu einem Feuer führen. Versuchen Sie NIEMALS, ein durch Öl oder Fett unterstütztes Feuer mit Wasser zu löschen. Stattdessen schalten Sie das Gerät ab und ersticken Sie das Feuer mittels eines Deckels oder einer Feuerdecke.

E-Backofen

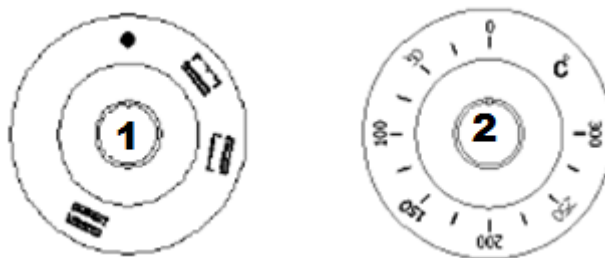

1

2

AUS

Nur Oberhitze

Nur Unterhitze

Ober- und Unterhitze

Einstellung Ofenfunktion

Einstellung Ofentemperatur



WARNUNG!

Die zugänglichen Bereiche und Teile des Ofens werden bei der Benutzung sehr heiß. Kinder müssen deshalb während der Benutzung des Geräts von diesem ferngehalten werden.

7. REINIGUNG UND PFLEGE



WARNUNG!

Trennen Sie das Gerät vor allen **Wartungs- und Reinigungsarbeiten** von der Gas- und Stromversorgung.
Gasabsperrhahn schließen!

Emaillierte Oberflächen

- ➔ Benutzen Sie zur Reinigung ein feuchtes Tuch und ein mildes Reinigungsmittel.
- ➔ Entfernen Sie Fettflecken mit warmem Wasser oder einem Spezialreiniger für emaillierte Oberflächen.
- ➔ Verwenden Sie keine Scheuermittel.
- ➔ Lassen Sie keine sauren oder basischen Substanzen (Zitronensaft, Essig, Salz etc.) auf den Oberflächen.

Brenner

- ➔ Entfernen Sie die Brenner zum Reinigen.
- ➔ Legen Sie sie anschließend für 10 Minuten in eine Lösung aus warmem Wasser und einem nicht scheuernden Reinigungsmittel.

- ➔ Trocknen Sie die Brenner nach der Reinigung sorgfältig ab.
- ➔ **Kontrollieren Sie immer, ob die Öffnungen der Brenner nicht verstopft sind.**
- ➔ Reinigen Sie die Brenner mindestens einmal pro Woche oder immer dann, wenn es nötig ist.
- ➔ Setzen Sie die Brenner wieder ordnungsgemäß ein.

Reinigungsmittel

- ➔ Benutzen Sie niemals raue und/oder aggressive Reinigungsmittel..
- ➔ Benutzen Sie niemals Lösungsmittel.

Ofen

- ➔ Reinigen Sie den Ofen nach jeder Benutzung.
- ➔ Schalten Sie beim Reinigen die Innenbeleuchtung des Ofens ein.
- ➔ Reinigen Sie das Innere des Ofens nur mit warmem Wasser und ein wenig Spülmittel. Nehmen Sie dazu einen Schwamm oder ein weiches Tuch. Benutzen Sie keine aggressiven und ätzenden Reinigungsmittel.
- ➔ Wischen Sie nach der Reinigung das Innere des Ofens trocken.
- ➔ Reinigen Sie die äußeren Bereiche des Ofens mit warmem Seifenwasser. Nehmen Sie dazu einen Schwamm oder ein weiches Tuch. Benutzen Sie keine aggressiven und ätzenden Reinigungsmittel.
- ➔ Wenn Sie einen speziellen Ofenreiniger anwenden: überprüfen Sie unbedingt anhand der Angaben des Reinigungsherstellers, ob der Reiniger für Ihr Gerät geeignet ist.
- ➔ Alle durch ein Reinigungsmittel an Ihrem Gerät verursachten Schäden werden **nicht kostenfrei** behoben, auch nicht innerhalb des Garantierahmens.



Benutzen Sie niemals einen Dampfreiniger.

Abdeckung

- ➔ Sie können die Abdeckung zur Reinigung abnehmen.

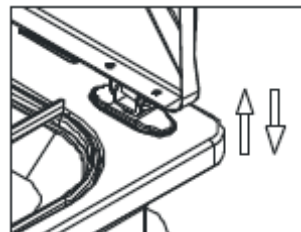

- ➔ Nach der Reinigung positionieren Sie die Abdeckung ordnungsgemäß in ihren Scharnieren.

Ofentür

- ➔ Für eine vollständige Reinigung der Ofentür ist es empfehlenswert, sie wie folgt abzumontieren.
- ➔ Öffnen Sie die Tür vollständig, drehen Sie die beiden Aufsätze auf dem Arm des Scharniers um 180 Grad, schließen Sie die Tür teilweise bis zu einem Winkel von 30°, heben Sie die Tür an und ziehen Sie sie von vorn heraus.
- ➔ Montieren Sie die Tür wieder durch die umgekehrte Vorgehensweise zu oben.



GEFAHR! Suchen Sie ein Gasleck niemals mit einem Streichholz; benutzen Sie stattdessen Seifenwasser.

Kontrollieren Sie den technischen Zustand des Gasanschlusses regelmäßig und lassen Sie ihn durch eine qualifizierte Fachkraft (Gasinstallateur/-in) ersetzen, sobald Anomalien auftreten. Schlauchanschlüsse müssen regelmäßig ersetzt werden. Konsultieren Sie dazu eine qualifizierte Fachkraft (Gasinstallateur/-in). Lassen Sie die Kocher in regelmäßigen Abständen durch dazu eine qualifizierte Fachkraft (Gasinstallateur/-in) schmieren; im Falle unüblicher Betriebsweisen lassen Sie den Bereich kontrollieren.

Funktioniert das Gerät nicht ordnungsgemäß, kontrollieren Sie die folgenden Punkte, bevor Sie den Kundendienst zu Rate ziehen:

1. Der Gasverlauf erscheint unnormal. Prüfen Sie, ob
 - ➔ die Löcher für die Flammenbeschleunigung nicht verstopft sind.
 - ➔ der Druckregler funktioniert.
 - ➔ das Gerät ordnungsgemäß mit Gas versorgt wird.
2. Gasgeruch im Raum. Prüfen Sie, ob
 - ➔ das Gasventil nicht geöffnet ist.
 - ➔ das Gaszufuhrventil ordnungsgemäß positioniert ist und sich in einem ordnungsgemäßen Zustand befindet.



GEFAHR!

Falls Ihr Gerät nicht ordnungsgemäß funktioniert, setzen Sie sich mit Ihrem Kundendienst in Verbindung.

VERSUCHEN SIE NIEMALS SELBST, DAS GERÄT ZU REPARIEREN.

Austausch des Netzanschlusskabels



WARNUNG!

Das Netzanschlusskabel darf nur durch eine qualifizierte Fachkraft (Elektrotechniker/-in) ausgetauscht werden.

8. TECHNISCHE DATEN

4 Flammen, eingestellt auf Erdgas

1 x klein (5,5cm Ø), 2 x normal (7,5cm Ø), 1 x groß (10cm Ø)

Propangasdüsen im Lieferumfang enthalten

Züandsicherung

Elektrobackofen	
Oberhitze, Unterhitze, Ober- u. Unterhitze	
Volumen 46 Liter	
Geschirrschublade	
Energieeffizienzklasse A	
Stromverbrauch bei konventioneller Nutzung 0,795 kw/h	
Doppelglastür	
Zubehör: 1 Backblech und 1 Grillrost	
Nettogewicht: 31 Kg	
Bruttogewicht: 33 Kg	
Geräteabmessungen in cm	Verpackungsabmessungen in cm
85 x 50 x 60 (H/B/T)	91 x 54 x 69 (H/B/T)

9. ENTSORGUNG

- ➡ **Altgeräte** dürfen nicht einfach zusammen mit dem Hausmüll entsorgt werden. Bringen Sie Ihr altes Gerät stattdessen zu einer geeigneten Sammel- oder Entsorgungseinrichtung Ihrer Gemeinde. **Altgeräte** sind kein unbrauchbarer Abfall. Durch eine umweltgerechte Entsorgung werden viele wertvolle Rohstoffe wieder gewonnen.
- ➡ Die im Gerät verwendeten Materialien sind recycelbar und mit entsprechenden Informationen versehen. Indem Sie Ihr altes Gerät oder dessen Materialien wie auch die Verpackung sachgerecht entsorgen, tragen Sie erheblich zum Schutz unserer Umwelt bei.

Verpackungsmaterial

Das Verpackungsmaterial ist recycelbar. Wir empfehlen die folgende Vorgehensweise:

- ➡ Entsorgen Sie Papier und Kartonagen in den dafür vorgesehenen Behältern.
- ➡ Entsorgen Sie Kunststoffe in den dafür vorgesehenen Behältern.
- ➡ Falls es in Ihrem Wohnumfeld keine geeigneten Entsorgungsbehälter gibt, können Sie diese Materialien mit dem Hausmüll entsorgen oder zu einer entsprechenden Sammelstelle bringen.

WARNUNG!

Achten Sie beim Entpacken unbedingt darauf, dass die Bestandteile der Verpackung (Polyäthylentüten, Polystyrenstücke) nicht in die Reichweite von Kindern gelangen. ERSTICKUNGSGEFAHR!

Materialien, die mit dem Symbol
gekennzeichnet sind, sind wiederverwertbar.



- >PE< = Polyethylen
- >PS< = Styropor
- >PP< = Polypropylen

Das bedeutet, dass diese Materialien bei einer fachgerechten Entsorgung wiederverwendet werden können, wenn sie in einem entsprechend gekennzeichneten Sammelbehälter entsorgt werden.

Gerät

- ➡ Entsorgen Sie das Gerät keinesfalls mit dem gewöhnlichen Hausmüll.
- ➡ Eine Mülltrennung ist hierbei notwendig, damit die einzelnen Bestandteile des Geräts einer entsprechenden Verwendung zugeführt werden können.
- ➡ Entsorgen Sie elektrische Geräte nicht als unsortierten Hausmüll. Nutzen Sie die zur getrennten Entsorgung vorgesehenen örtlichen Sammeleinrichtungen.
- ➡ Wenn elektrische Geräte auf Mülldeponien oder Müllhalden entsorgt werden, können gesundheitsgefährdende Stoffe ins Grundwasser gelangen. Somit gelangen solche Stoffe in die Nahrungskette und schädigen Ihre Gesundheit und Ihr Wohlbefinden.



Setzen Sie sich mit Ihren örtlichen Behörden in Verbindung, um alle verfügbaren Informationen zur Mülltrennung zu erhalten.

Sicheres Entsorgen

- ➡ Bevor Sie ein beliebiges Altgerät entsorgen, **machen Sie dieses vorher unbedingt funktionsuntüchtig!**
 1. Das bedeutet, immer den Netzstecker ziehen und danach das Stromanschlusskabel am Gerät abschneiden und direkt mit dem Netzstecker entfernen und entsorgen!
 2. **Demontieren Sie immer die komplette Tür**, damit sich keine Kinder einsperren und in Lebensgefahr geraten können!
- ➡ Nähere Informationen erhalten Sie von Ihrem Fachhändler oder bei Ihren entsprechenden regionalen Entsorgungseinrichtungen.

10. GARANTIEBEDINGUNGEN

Garantiebedingungen für Elektro-Großgeräte der PKM GmbH & Co. KG, Neuer Wall 2, 47441 Moers

Dieses Gerät wurde nach den modernsten Methoden hergestellt und geprüft. Der Hersteller leistet **dem Verbraucher** für die Dauer von 24 Monaten, gerechnet vom Tag des Kaufes Garantie für einwandfreies Material und fehlerfreie Fertigung.

Dem Verbraucher stehen neben den Rechten aus der Garantie die gesetzlichen Gewährleistungsrechte zu, die der Verbraucher gegen den Verkäufer hat, bei dem er das Gerät erworben hat. Diese werden durch die Garantie nicht eingeschränkt.

Die Garantie gilt auch unbeschadet zwingender gesetzlicher Haftungsvorschriften, wie zum Beispiel nach dem Produkthaftungsgesetz, in Fällen des Vorsatzes und der groben Fahrlässigkeit wegen Verletzung des Lebens, des Körpers oder der Gesundheit durch PKM oder seine Erfüllungsgehilfen.

Ein Anspruch auf Garantie besteht nicht, soweit der Kauf zum Zweck der gewerblichen Nutzung erfolgt.

Der Garantieanspruch ist vom Käufer durch Vorlage des Kaufbelegs mit Kauf- und/oder Lieferdatum nachzuweisen und uns oder in der Bundesrepublik Deutschland unserem Kundendienst **unverzüglich nach Feststellung** und **innerhalb von 24 Monaten** nach Lieferung an den Erstendabnehmer zu melden.

Für unsere Geräte leisten wir Garantie gemäß nachstehenden Bedingungen:

Mängel am Gerät, die nachweislich auf einem Material- oder Herstellungsfehler beruhen, werden durch unseren Kundendienst unentgeltlich behoben. Soweit der Mangel innerhalb von 6 Monaten auftritt, wird vermutet, dass ein Material- oder Herstellungsfehler vorliegt.

Im Rahmen der Garantie werden mangelhafte Teile nach unserer Wahl unentgeltlich instand gesetzt oder durch einwandfreie Teile ersetzt. Geräte, die aufgrund ihrer Größe zumutbar im Pkw transportiert werden können, sind unserem Kundendienst zu übergeben oder zuzusenden.

Wird die Nachbesserung von uns abgelehnt oder schlägt sie endgültig fehl, wird innerhalb der Garantiezeit auf Wunsch das alte Gerät kostenfrei durch ein neues Gerät gleicher Art, gleicher Güte und gleichen Typs ersetzt. Sofern das betroffene Gerät zum Zeitpunkt der Fehleranzeige nicht mehr hergestellt wird, ist PKM berechtigt, ein ähnliches Gerät zu liefern.

Der Geräte austausch erfolgt grundsätzlich in dem Geschäft, in dem der erste Verbraucher das Gerät gekauft hat; es sei denn, dass dem Verbraucher der Transport aufgrund der Größe des Geräts dorthin nicht zuzumuten ist.

Die Garantie begründet keine Ansprüche auf Rücktritt vom Kaufvertrag oder Minderung (Herabsetzung des Kaufpreises).

Ersetzte Teile oder ausgetauschte Geräte gehen in unser Eigentum über.

Der Garantieanspruch erstreckt sich nicht auf:

1. zerbrechliche Teile wie z.B. Kunststoff oder Glas bzw. Glühlampen;
2. geringfügige Abweichungen der PKM-Produkte von der Soll-Beschaffenheit, die auf den Gebrauchswert des Produkts keinen Einfluss haben;
3. Schäden infolge Betriebs- und Bedienungsfehler,
4. Schäden durch aggressive Umgebungseinflüsse, Chemikalien, Reinigungsmittel;
5. Schäden am Produkt, die durch nicht fachgerechte Installation oder Transport verursacht wurden;
6. Schäden infolge nicht haushaltsüblicher Nutzung;
7. Schäden, die außerhalb des Geräts durch ein PKM-Produkt entstanden sind - soweit eine Haftung nicht zwingend gesetzlich angeordnet ist.

Die Gültigkeit der Garantie endet bei:

1. Nichtbeachten der Aufstell- und Bedienungsanleitung;
2. Reparatur durch nicht fachkundige Personen;
3. Schäden, verursacht durch den Verkäufer, Installateur oder dritte Personen;
4. unsachgemäße Installation oder Inbetriebnahme;
5. mangelnde oder fehlerhafte Wartung;
6. Geräten, die nicht ihrem vorgesehenen Zweck entsprechend verwendet werden;
7. Schäden durch höhere Gewalt oder Naturkatastrophen, insbesondere, aber nicht abschließend bei Brand oder Explosion.

Garantieleistungen bewirken weder eine Verlängerung der Garantiefrist noch setzen sie eine neue Garantiefrist in Lauf. Die Garantiefrist für eingebaute Ersatzteile endet mit der Garantiefrist für das ganze Gerät.

Sofern sich ein Produktfehler als durch diese Garantie nicht gedeckt erweist, hat der Käufer die Kosten, die bei der Untersuchung des Geräts entstehen einschließlich etwaiger Arbeitskosten, zu tragen.

Sofern nach Information über das Nichteingreifen der Garantie und über die voraussichtlich entstehenden Kosten der Instandsetzung die Ausführung der Instandsetzung gewünscht wird, hat der Garantiennehmer die Kosten für die Ersatzteil- und Arbeitslohnkosten zu tragen.

Der räumliche Geltungsbereich der Garantie erstreckt sich auf in Deutschland, Österreich, Belgien, Luxemburg und in den Niederlanden gekaufte und verwendete Geräte.



August 2012

INDEX

CHAPTER	SUBJECT	PAGE
1.	Preface	23
2.	Explanation of the signal words	24
3.	Safety instructions	24
4.	Installation	27
5.	Description of the appliance	32
6.	Operating of the appliance	32
7.	Cleaning and maintenance	34
8.	Technical data	36
9.	Waste management	36
10.	Guarantee conditions	38

Technical modifications as well as misprints shall remain reserved.

Please read this manual carefully before you use or install the appliance.

EU - Declaration of Conformity

- ★ The products, which are described in this instruction manual, comply with the harmonized regulations.
- ★ The relevant documents can be requested from the final retailer by the competent authorities.

- ➡ Front page figure: figure similar; delivery without content.
- ➡ The figures in this instruction manual may differ in some details from the current design of your appliance.
- ➡ Nevertheless follow the instructions in such a case.

1. PREFACE

Dear customer

We would like to thank you for purchasing a
PKM - product from our wide range of domestic appliances.

When you are familiar with this instruction manual operating the appliance will not cause you any problems.

Before your appliance was allowed to leave manufacturer`s works, it was carefully checked according to our safety and operating standards.

If your appliance is **visibly damaged do not connect it to the power supply.** Contact the shop you purchased the appliance at.

- 1. Read this manual before you operate the appliance for the first time.**
- 2. The appliance is intended for private use only.**
- 3. The appliance is intended for cooking food only.**
- 4. The appliance is intended for indoor-use only.**
- 5. Only operate the appliance in accordance with its intended use.**
- 6. Do not allow anybody, who is not familiar with this instruction manual, to use the appliance.**
- 7. Retain this manual in a safe place for future reference.**
- 8. If you transfer the appliance to a third party, also hand over this instruction manual.**

- ➡ Please, read this instruction manual carefully so you will be able to use all functions and options of your appliance at their best performance.
- ➡ Strictly observe the safety instructions so you will enjoy your appliance for a long period of time.
- ➡ Any modifications, which do not influence the functions of the appliance. shall remain reserved by the manufacturer.
- ➡ Please dispose of the packing with respect to your current local and municipal regulations.

2. EXPLANATION OF THE SIGNAL WORDS

Strictly observe the signal words this instruction manual contains.

 **DANGER!** indicates a hazardous situation which, if ignored, will result in death or serious injury.

 **CAUTION!** indicates a hazardous situation which, if not avoided, may result in minor or moderate injury.

 **WARNING!** indicates a hazardous situation which, if ignored, could result in death or serious injury.

NOTICE! indicates possible damage to the appliance.

Pictograms

 **RISK OF ELECTRIC SHOCK** indicates a possible risk of electric shock when you do not observe the corresponding information and/or warning.

 **RISK OF FIRE** indicates a possible risk of fire when you do not observe the corresponding information and/or warning.

3. SAFETY INSTRUCTIONS

- ➔ Store this manual in a safe place so you can use it whenever it is needed.
- ➔ The instructions and descriptions this manual contains are designed for various types of cookers. So the manual may contain some descriptions of functions or accessories which are not part of your current appliance.
- ➔ Check the technical periphery of the appliance! Do all wires and connections to the appliance work properly? Or are they time-worn and do not match the technical requirements of the appliance? A check-up of existing and newly-made connections must be done by an authorized professional.
- ➔ All connections and energy-leading components (also wires inside a wall) must be checked by a qualified professional. All modifications to the electrical mains and gas supply to enable the installation of the appliance must be performed by a qualified professional.
- ➔ Do not connect your appliance to the electric and gas supply unless all packaging and transit-protectors have been removed.

This appliance may be operated by **children** aged from 8 years and above as well as by persons with reduced physical, sensory and mental capabilities or lack of experience and knowledge if they are supervised or have been instructed concerning the safe use of the appliance and do comprehend the hazards involved. **Children** must not play with the appliance. Cleaning and **user-maintenance** must not be carried out by **children** unless they are supervised.

Transport and handling

1. When you move the appliance, hold it at its base and lift it up carefully. Hold the appliance in an upright position.
2. Never use the doors to move the appliance. Otherwise you damage the hinges.
3. The appliance must be transported by at least **two persons**.
4. The supply cord must not be caught under the appliance while/after moving it.

General safety instructions

1. In case of a technical malfunction disconnect the appliance from the mains and gas supply immediately (close gas stop valve). Report the malfunction to your aftersales service.
2. Do not operate the appliance in a case of malfunction. Repairs must be carried out by a qualified professional.
3. **When operating a gas cooker, heat and damp is conducted into the room where the cooker is installed in. A proper ventilation is required. Keep ventilation openings free or install a cooker hood with an exhaust conduction. Ask a qualified professional if in doubt what to do.**
4. Disconnect the appliance from the mains and close the gas stop valve when the appliance is not in use.
5. Do not put any heavy objects on the opened oven door. Do not lean against the oven door; otherwise you will damage the hinges.
6. Do not put any cookware or a baking tray on the bottom of the oven. Do not cover the bottom of the oven with aluminium foil.
7. Electric connections and wires must not contact any parts of the appliance which become hot.
8. Domestic equipment as well as any electric leads must not contact the oven or the cooker.
9. Bottom storing compartment: Do not put any flammable materials or plastic-made objects in the bottom storing compartment.
10. The veneering of adjacent cupboards must be fixed with a heat-resisting glue, which withstands temperatures of at least 100 °C.
11. Always control the appliance when you operate it. Oil and fat can catch fire when they are overheated or overcook/slop over.
12. Let the gas burners cool down before you close the top cover.
13. The appliance becomes hot during operation. Do not touch the hot parts of the appliance.
14. Do not use the appliance to heat your rooms or to dry your washing.
15. Adjacent walls and furniture must be made of heat-resistant materials.
16. Do not install the appliance near of curtains or upholstered furniture.
17. Do not install the appliance in or near of rooms or areas where you store flammable materials or substances as gas, petrol or paints. This warning also

refers to the vapours these materials or substances may release.

18. Do not use any abrasive or acrid detergents to clean the door of the oven. Otherwise you will cause serious damage to the glass panel.
19. Do not use a steam cleaner.

Electrical components

1. The power cord must be connected with a properly protected and grounded 220V-240V socket according to the local regulations.
2. Do not use an extension cord, because it can become hot and catch fire.
3. The electrical main circuit must be equipped with an integrated safety shutdown.
4. Do not run the power cord under rugs or carpets for reducing any risk of fire-hazard. Keep places you often walk on clear of the cord so that you will not trip.
5. Do not use the appliance if the power cord or its connection to the socket is damaged. Report the malfunction to your aftersales service.
6. If the power cord is damaged, it has to be replaced by the manufacturer or an authorized aftersales service or a similar qualified person only.

Gas components

1. In the event of a fire shut the gas stop valve and disconnect the appliance from the mains.
2. Never pour water on burning oil or fat.
3. Do not store any flammable substances or aerosol containers near of the appliance.
4. Never spray flammable substances near of the switched-on gas jets.
5. Do not wear loose clothes near of the switched-on gas jets. You can cause serious damage to your person if the clothes catch fire.

Child safety

1. Keep children away from the appliance. To touch the appliance while it is operating can cause serious burns.
2. Children must not play with the appliance.
3. Do not put any items onto or into the appliance which may be interesting for children.
4. Adjust the handles of pots or pans in such a way that children cannot reach them.

Final safety instructions

1. This appliance is designed for the use by adults only.
2. Children must neither play with nor around the appliance.
3. Do not use the base, the drawers, the doors etc. to stand on or as supports.
4. The appliance is not intended for commercial purposes.
5. Do not use the appliance for camping.
6. Do not use the appliance in public transport.
7. The appliance is designed for indoor use only.

This appliance complies with the current European safety legislation. We do wish to emphasize that this compliance does not negate the fact that the surfaces of the appliance **will become hot** while operating and **will retain and emit heat even if it has stopped operating**.

4. INSTALLATION

Instructions for the installer

The following instructions are intended for a qualified professional so they can carry out the installation, adjustment and service relevant to the current regulations.

Modifications relevant for the operating mode (incl. disconnecting) of the appliance must be carried out with great care.

The manufacturer is not liable for any damage caused by an installation which does not meet the current local and legal regulations.

Only install and operate the appliance in permanently-ventilated rooms. The room must be well-ventilated; otherwise the appliance does not operate properly. The inflowing air must come through openings of the outer walls. The openings must not be blocked at any time (outside as well as inside). Installation and maintenance must be carried out by a qualified professional only relevant to the current local and legal regulations.

The electric connection must be carried out by a qualified professional relevant to all current local and legal regulations. The manufacturer is not liable for any damage or injury caused by improper grounding.

CONNECTION - PRODUCT DISCHARGE

Exhaust gases of gas cookers must be discharged by a cooker hood which is connected to a smoke outlet or directs the exhaust gases to the outside. Look at the instruction manual (hood) for information about the safety distance between hood and cooker.

LEVELLING

The appliance is equipped with adjustable feet.

Unpacking and positioning

1. Unpack the appliance carefully. Dispose of the packaging as described in chapter waste management.
2. Completely remove the transport-protection. Be very careful and do not use any aggressive or abrasive detergents to remove residuals of the transport-protection.
3. Install the appliance in a dry and well-ventilated room. After installation, an easy access to the connection components and the controls of the appliance is requested.
4. Install the appliance in a suitable place with an adequate distance from sources of heat and cold.
5. Check that the appliance and the power cord are not damaged..
6. Do not install the appliance in a place where it may come in contact with water or rain; otherwise the insulation of the electrical system will be damaged.
7. Install the appliance on a level, dry and solid floor. Check the correct installation with a bubble level. Adjust the appliance with the adjustable feet.
8. Connect the appliance to the mains properly.
9. Connect the appliance to the gas supply properly.
10. The nameplate is situated inside the appliance or at its back.



Electrical connection



DANGER!

The electrical connection must be carried out by a qualified professional.

Do not modify the energy supply.

The connection must be carried out relevant to the current local and legal regulations.

1. An electrical supply of 220-240V AC / 50 Hz is required.
2. Only connect the appliance to a properly grounded and dedicated socket which

is near the appliance. The appliance must be grounded.

3. Check that the appliance does not stand on the power cord.
4. If the power cord is damaged, it must be replaced by the manufacturer or its service agent or a similar qualified person in order to avoid any kind of hazard.
5. The power cord must not contact parts of the appliance which become hot.
6. Check that the technical data of your energy supply meet the values on the nameplate.
7. Your domestic circuit must be equipped with an automatic circuit breaker.
8. Protect the power cord with a strain relief clamp.
9. Do not attempt to repair the appliance alone. Repairs carried out by unauthorized persons can cause serious damage. Always contact the nearest service centre and use original spare parts only.
10. Colours of the wires:

yellow-green	Ground (E)
blue	Neutral (N)
brown	Phase (L)

11. The electrical feed line must not contact parts of the appliance, which may become hotter than 50⁰C above room-temperature.
12. If you use a plug, the plug and the socket must meet all current local and legal requirements.

 **WARNING!**

Do not use a socket board or a multi socket or an extension cord when using 220–240 V/50 Hz alternate current (AC). All electrical connections which may be damaged must be repaired by a qualified professional.

All repairs should be performed by your authorized after sales service.



Gas supply



 **DANGER!**

The connection to the gas supply must be carried out by a qualified professional. Do not modify the gas supply.

The connection must be carried out relevant to the current local and legal regulations.

Standard factory setting for operation mode: natural gas.

1. We recommend to use inflexible gas tubes to connect the appliance to the gas supply. Carry out the gas connection relevant to the current local and legal regulations.
2. The connection of the gas supply tube is G1/2.
3. If you use a gas hose for the connection, it must meet the current local and legal regulations.
 - a. After fixing the hose you must be able to check its proper condition at all times.
 - b. The hose must not be under tension.

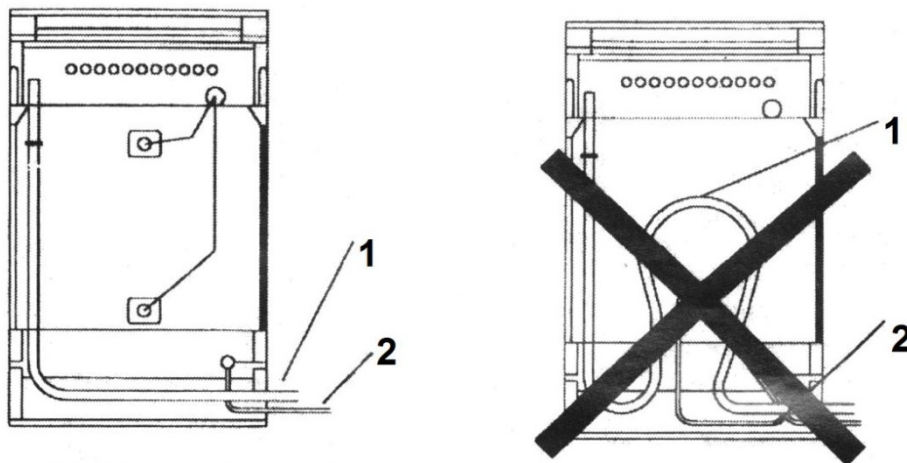

1 Gas hose

2 Power cord

4. You can install a gas socket. The installation of a gas socket must be carried out by a qualified professional relevant to the current local and legal regulations.

Matching of the sort of gas

Natural gas	G20 / 20 mbar	Use the tube connection. Always insert the gasket!
LPG gas	G30 / 50 mbar	Use the hose holders.

⚠ WARNING! Do not use any other sort of gas.

Bottled gas

⚠ DANGER! There are rigorous legal regulations in Germany and many other members of the EU concerning the operation of domestic appliances with bottled gas. Therefore, by all means, you must contact a qualified professional if you want to operate your appliance with bottled gas. Otherwise you will endanger your life as well as the life of third parties.

Replacing of the jets



DANGER!

The change of the jets must be carried out by a qualified professional.

1. Unscrew the gas burners.
2. Lift the burners slightly by 2-3 cm and take them off.
3. Unscrew the jets, which are situated on the elbow, and replace them by jets suitable for the sort of gas.

Replacing of the burner-jets



DANGER!

The change of the burner-jets must be carried out by a qualified professional.

1. Remove the top grid.
2. Pull out the covers and gas flow guiding elements.
3. Unscrew the jets with a socket spanner 7 and replace them by jets suitable for the sort of gas.
4. The burners do not need a primary air regulation.

Jet schedule

		Small	Medium	Big
G30-50mbar	Hi	1.10 kW	1.80 kW	2.10 kW
Heat input	Hs	1.21 kW	1.98 kW	2.31 kW
Injector mm Ø		0.50	0.60	0.70
Gas rate m³/h		0.033	0.054	0.062
G20-20mbar	Hi	0.70 kW	1.40 kW	2.45 kW
Heat input	Hs	0.77 kW	1.54 kW	2.69 kW
Injector mm Ø		0.70	0.95	1.20
Gas rate m³/h		0.077	0.149	0.259

Adjusting of the burner-jets to minimal setting

1. Turn the rotary knob to minimal setting.
2. Remove the knob.
3. If you change the operation mode from natural gas to LPG, tighten the by-pass screw of the burner.

4. The minimal setting is adjusted properly, when the flame does not go off when rapidly changing the rotary knob from maximum setting to minimum setting.

5. DESCRIPTION OF THE APPLIANCE



1	Top cover
2	Medium size burner
3	Medium size burner
4	Big size burner
5	Small size burner
6	Grid
7	Control panel
8	E-Oven

The appliance you have purchased may be an enhanced version of the unit this manual was printed for. Nevertheless, the functions and operating conditions are identical. This manual is therefore still valid.

6. OPERATING OF THE APPLIANCE

Gas hob



OFF
Maximum setting
Minimum setting
Internal light

Ignition

1. Turn the corresponding knob to maximum setting.
2. Ignite the flame with a gas lighter or extra-long matches.
3. Select the desired power.
4. **⚠ CAUTION!** Do not ignite the flame with a normal lighter or normal matches. RISK OF BURNING!

- ➡ Use cookware the diameter of which is suitable for the burner.
- ➡ The cookware must stand on the grid safely and evenly.

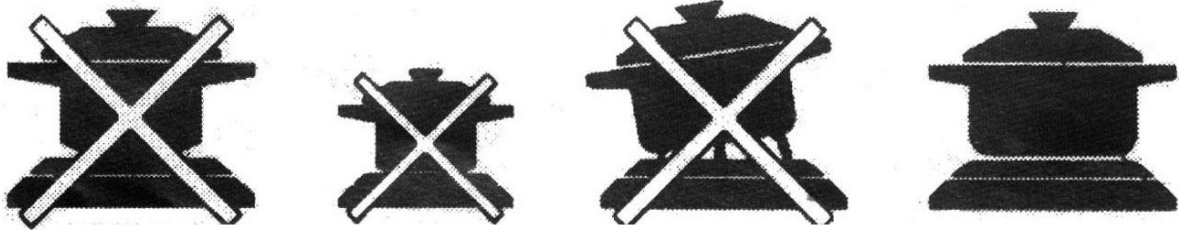

⚠ WARNING!

Unattended cooking on a hob with fat or oil
can be dangerous and may result in fire.
NEVER try to extinguish a fire with water, but switch off the appliance
and then cover flame e.g. with a lid or a fire blanket.

E-Oven

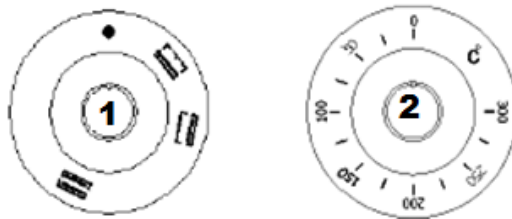

1
2

OFF

Top heat only

Bottom heat only

Top and bottom heat

Setting of the oven functions

Setting of the temperature

⚠ WARNING!

The accessible parts of the oven become hot during operation, so keep children away from the operating appliance.

7. CLEANING AND MAINTENANCE

⚠ WARNING!

Disconnect the appliance from the mains and the gas supply before you clean or maintain it.

Enamel

- ➡ Use a damp cloth and a mild detergent.
- ➡ Remove fat with warm water or a special detergent for enamel.
- ➡ Do not use any abrasive detergents.
- ➡ Do not use any organic detergents (lemon juice, vinegar etc.)

Burners

- ➡ Remove the burners for cleaning.
- ➡ Put them for ten minutes in a solution of warm water and a non-abrasive detergent.
- ➡ Dry the burners well.
- ➡ **Always check that the openings of the burner are not blocked.**
- ➡ Clean the burners once a week or whenever it is needed.
- ➡ Replace the burners properly.

Detergent

- ➡ Never use abrasive or aggressive detergents.
- ➡ Never use solvents.

Oven

- ➡ Clean the oven after use.
- ➡ Switch on the internal light while cleaning.
- ➡ Clean the interior with warm water and a little bit of washing-liquid. Use a sponge or a soft cloth. Never use abrasive or aggressive detergents.
- ➡ Dry after cleaning.
- ➡ Clean the outside of the oven with warm soapy water. Use a sponge or a soft cloth. Never use abrasive or aggressive detergents.
- ➡ If you use a special oven-detergent, check that the detergent is suitable for your appliance (instructions on the packaging of the detergent).
- ➡ Any damage that is caused to the appliance by a cleaning product will not be fixed free of charge, even if the guarantee period of the appliance is still valid.



Never use a steam cleaner.

Top cover

- ➔ You can remove the top cover.

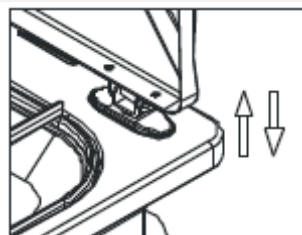

- ➔ Position the top cover on the hinges properly after cleaning.

Oven-door

- ➔ Remove the door for a complete cleaning procedure as described below.
- ➔ Open the door completely, turn the clamps on the hinges by 180°, close the door partially (until 30°), lift the door and pull it out from the front side.
- ➔ Reinstall the door in reverse order.

⚠ DANGER! Never try to detect a gas leakage using matches; use soapy water.

Check the technical condition of the gas supply regularly. If any damage occurs a qualified professional must repair the gas connection. You must replace hose-connections regularly - always consult a qualified professional therefor. A qualified professional should lubricate the burners regularly. Consult a qualified professional if you detect any abnormal operation modes.

If your appliance does not operate properly, check article 1 and 2 below:

1. The gas conduction seems to be abnormal. Check that
 - a. the holes of the burner are not blocked.
 - b. the pressure controller operates properly.
 - c. the appliance is supplied with gas properly.
2. Odour of gas in the room. Check that
 - a. the rotary knob is in position OFF.
 - b. the gas inlet valve is positioned properly.
 - c. the gas inlet valve is in a proper condition.

⚠ DANGER!

When your appliance does not operate properly, consult the aftersales service
NEVER TRY TO REPAIR THE APPLIANCE YOURSELF.

Replacing of the power cord



WARNING!

The power cord must be replaced by a qualified and authorized professional only.

8. TECHNICAL DATA

4 flames. Natural gas preadjusted.

1 x small (5.5cm Ø). 2 x medium (7.5cm Ø). 1 x big (10cm Ø)

LPG jets included in delivery

Ignition safeguard

E-Oven

Top heat. bottom heat. top and bottom heat

Vol. 46 litres

Bottom storage compartment

Energy class A

Energy consumption / conventional use 0.795 kW/h

double glass-panel

Accessories: 1 baking tray and 1 grillage

Weight net: 31 Kg

weight gross: 33 Kg

Dimensions appliance in cm

85 x 50 x 60 (H/W/D)

Dimensions packaging in cm

91 x 54 x 69 (H/W/D)

9. WASTE MANAGEMENT

- ➡ Old appliances should not simply be disposed of with normal household waste, but should be delivered to a collection and recycling centre for electric and electronic waste. Old appliances are not unusable waste. A lot of valuable resources can be gained by serious waste management.
- ➡ Materials used inside the appliance are recyclable and are labelled with information concerning this. By recycling materials or other parts from used devices you make a significant contribution to the protection of our environment.

Packaging

The packaging is recyclable. The recommended modus operandi is:

- ➡ Dispose of any paper and cardboard into the corresponding containers.
- ➡ Dispose of any plastics into the corresponding containers.
- ➡ If a suitable container is not available in your residential area, you can dispose of these materials with your domestic waste; but it would be better to take it to an appropriate facility for waste recycling.

Warning!

While unpacking, the packaging materials (polythene bags, polystyrene pieces, etc.) should be kept away from children. **DANGER OF SUFFOCATION!**

Materials with this symbol on are recyclable.



- >PE< = Polyethylene
- >PS< = Styrofoam
- >PP< = Polypropylene

These materials can be recycled when you deposit them in a suitable collecting container of your local facilities.

Appliance

- ➡ Do not dispose of the appliance with your domestic waste.
- ➡ Waste separation is essential so that the single components of the appliance will be recycled according to their appropriate use.
- ➡ Do not dispose of electric appliances as unsorted domestic waste. Use the local or municipal facilities for waste separation.
- ➡ If electric appliances are disposed of at landfills, substances which are dangerous to one's health can get into the ground water. Such substances will become part of the food chain and cause damage to your health.



Please contact your local authorities to receive detailed information regarding waste separation.

Safe disposal

- ➡ Before you dispose of an old appliance, **render it inoperative.**

1. Always remove the plug from the socket. Afterwards cut off the power cord directly at the appliance. Dispose of the power cord with the plug immediately.
 2. **Remove the door completely** so that children are not able to get into the appliance; as this endangers their lives!
- ➡ Receive more detailed information from your retailer or your local and municipal facilities.

10. GUARANTEE CONDITIONS

Guarantee conditions for large electric appliances PKM GmbH & Co. KG, Neuter Wall 2, 47441 Moers

This appliance was made and checked according to the most modern production methods. This appliance includes a 24-month guarantee **for the consumer** given by the manufacturer, dated from the day of purchase, referring to its flawless material-components and its faultless fabrication.

The consumer is accredited with both the dues of the guarantee given by the manufacturer and the vendor's guarantees. These are not restricted to the manufacturer's guarantee.

The guarantee is valid without prejudice to stringent legal liability regulations, e.g. the product liability law, in the case of malice and of wanton negligence in view of harm of life, body or health by PKM or its agents.

The right on the guarantee is not granted, when the purchase is made in the course of a commercial activity.

The guarantee claim has to be verified by the vendee by submitting a proof of purchase including the date of purchase and/or the date of delivery. This has to be reported to us or to our after sales service in the Federal Republic of Germany. This report has to be made **immediately after the detection and within 24 months** after the delivery to the first ultimate vendee.

The guarantee for our appliances is valid under the following conditions:

Defects of the appliance which are verifiably caused by material or fabrication deficiency will be rectified free of charge by our after sales. When the defect appears within 6 months we suppose that there is a material or fabrication deficiency.

Within the guarantee we will repair deficient components free of charge using components of our own choice or they will be replaced by flawless components . Appliances, which can, due to their dimensions, be reasonably transported by an automobile, should be given over or submitted to our after sales.

If the repair work is refused by us or if the repair work finally fails, the old appliance, if requested, will be replaced by an appliance of the same kind, quality and type within the period of guarantee If the old appliance is no longer produced at the time the defect occurred, PKM will be entitled to deliver a similar appliance.

The exchange of the appliance principally takes place in the shop the first vendee

bought the appliance in unless the appliance is too large to be transported by the vendee.

The guarantee does not establish any entitlement to withdraw from the purchase contract or for a price reduction.

Replaced components or exchanged appliances demise to us as our property.

The guarantee claim does not cover:

1. fragile components as plastic, glass or bulbs;
2. minor modifications of the PKM-products concerning their authorized condition if they do not influence the utility value of the product;
3. damage caused by handling errors or false operation;
4. damage caused by aggressive environmental conditions, chemicals, detergents;
5. damage caused by non-professional installation and haulage;
6. damage caused by non common household use;
7. damages which have been caused outside the appliance by a PKM-product unless a liability is forced by legal regulations.

The validity of the guarantee will be terminated if:

1. the prescriptions of the installation and operation of the appliance are not observed.
2. the appliance is repaired by a non-professional.
3. the appliance is damaged by the vendor, the installer or a third party.
4. the installation or the start-up is performed inappropriately.
5. the maintenance is inadequately or incorrectly performed.
6. the appliance is not used for its intended purpose.
7. the appliance is damaged by force majeure or natural disasters, including, but with not being limited to fires or explosions.

The guarantee claims neither extend the guarantee period nor initiate a new guarantee period. The guarantee period for installed replacement parts ends with the guarantee.

Provided that a product-related malfunction is not covered by this guarantee the vendee has to bear the cost, when the appliance is checked, including any labour costs that may arise.

If the holder of the guarantee has requested repair work, then the holder of the guarantee must be informed about the non-intervention of the guarantee and possible costs, that may arise, and thereafter he must bear all costs for spare parts and wages.

The geographical scope of the guarantee is limited with respect to appliances, which are purchased and used in Germany, Austria, Belgium, Luxembourg and the Netherlands.



August 2012

**Sie finden alle Informationen zum Kundendienst
auf der Einlage in dieser Bedienungsanleitung.**

**Aftersales service information
on the leaflet inside this instruction manual.**

Änderungen vorbehalten / Stand November 2013
Subject to alterations / Updated November 2013

© PKM GmbH & Co. KG, Neuer Wall 2, 47441 Moers