

PARTS DIAGRAM
TEILEÜBERSICHT
DIAGRAMME DES PIÈCES
DIAGRAMA DE LAS PARTES
ESPLOSO RICAMBI
ONDERDELEN OVERZICHT
BC02

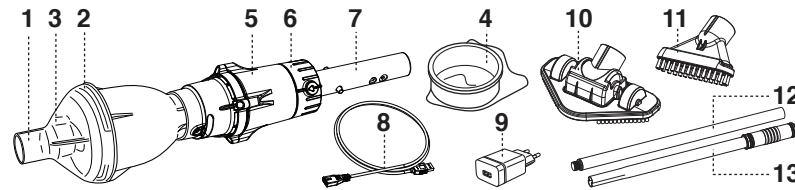

Replacement Parts Number
 Ersatzteilnummer
 Numéro de pièce détachée
 Referencia de pieza
 Numero Sostituzione
 Vervangend nummer

	EN	DE	FR	ES	IT	NL	
1.	Suction nozzle	Saugdüse	Buse d'aspiration	Boquilla de aspiración	Ugello di aspirazione	Zuigmondstuk	-----
2.	Canopy	Haube	Canopée	Contenedor transparente	Calotta	Kap	EV05-01
3.	Valve	Ventil	Volet de la buse d'aspiration	Válvula	Valvola	Klep	-----
4.	Filter bag	Filtertasche	Sac filtrant	Saco del filtro	Sacchetto del filtro	Filterzak	EV05-02
5.	Main body	Hauptgehäuse	Corps principal	Cuerpo principal	Corpo principale	Hoofdedeelte	EV02-02/BWT
6.	Switching knob (2 modes of operation: Power On / Off & Charging)	Schaltknopf (2 Betriebsarten: Ein-/Ausschalten & Laden)	Bouton de d'allumage (2 modes de fonctionnement: Marche / Arrêt (Charge))	Perilla interruptor (2 modos de operación: Apagado / Encendido y recarga)	Manopola di commutazione (2 modalità di funzionamento: Alimentazione / Spento e Ricarica)	Schakelknop (2 werkstoestanden: Aan- / Uitzetten & Opladen)	-----
7.	Pole connector	Stabkupplung	Connecteur de manche	Conector de pértiga	Connettore per asta	Paalaansluiting	-----
8.	USB charging cable	USB-Ladekabel	Câble USB de chargement	Cable de carga USB	Cavo di ricarica USB	USB-oplaadkabel	EV05-10-01
9.	USB charger	USB Ladegerät	Chargeur USB	Cargador USB	Caricatore USB	USB-oplader	EV05-12 (EU)
10.	Pivoting suction head	Schwenkbarer Saugkopf	Tête d'aspiration pivotante	Cabeza de aspiración pivotante	Testa rotante di aspirazione	Draaibare zuigkop	EV05-08/BWT
11.	Flat nozzle & brush	Flachdüse und Bürste	Embout plat et brosse	Boquilla de aspiración plana y cepillo	Getto piatto & spazzola	Vlak mondstuk & borstel	EV05-07/BWT
12.	Pole (with threaded knob)	Stab (mit Schraubknopf)	Manche (avec boutons filetés)	Pértiga (con pomos roscados)	Asta (con manopola filettata)	Paal (met schroefdraadknop)	EV01-06-002
13.	Pole with grip	Stab mit Griff	Manche avec poignée	Pértiga con mango	Asta con impugnatura	Paal met grip	EV01-06-001

Assembly / Montage / Assemblage / Montaje / Assemblaggio / Toebehoren:

Pivoting suction head & flat nozzle / Schwenkbarer Saugkopf und Flachdüse / Tête d'aspiration pivotante et embout plat / Cabeza de aspiración pivotante y boquilla de aspiración / Testina di aspirazione rotante & getto piatto / Draaiende zuigmond & vlak mondstuk

Note: For vinyl liner and fiberglass pools / spas, it is recommended to keep the suction head / brush to avoid damaging the pool / spa.

Hinweis: Für Pools und Spas mit Vinyl- und Glasfaserverkleidung wird empfohlen, die Schwenkbarer Saugkopf / Bürste, um Beschädigungen am Pool oder Spa zu vermeiden.

Note: Pour les piscines / spas avec revêtement en fibre de verre ou vinyle, il est recommandé de garder la tête d'aspiration pivotante / brosse pour éviter d'endommager la piscine / le spa.

Nota: En piscinas / spas de revestimiento de vinilo o de fibra de vidrio, se recomienda mantener el cabeza de aspiración pivotante / cepillo para evitar dañar la piscina / spa.

Nota: Per le piscine/spa in vinile e fibra di vetro, si consiglia di mantenere la testa di aspirazione / spazzola per evitare di danneggiare la piscina / spa.

Opmerking: Om schade te voorkomen in zwembaden of spa's met een vinyl- of glasvezelbekleding is het raadzaam om de draaibare zuigkop / borstel.

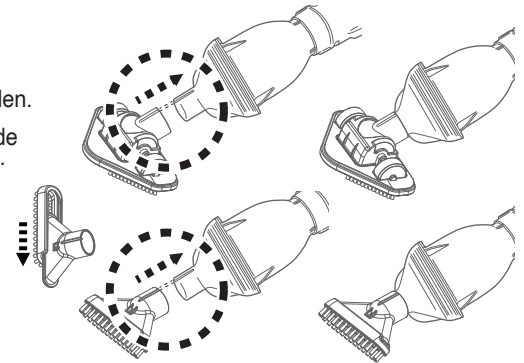

Pole / Stange / Manche / Pértiga / Asta / Paal

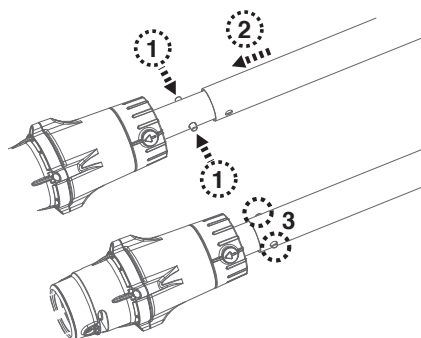
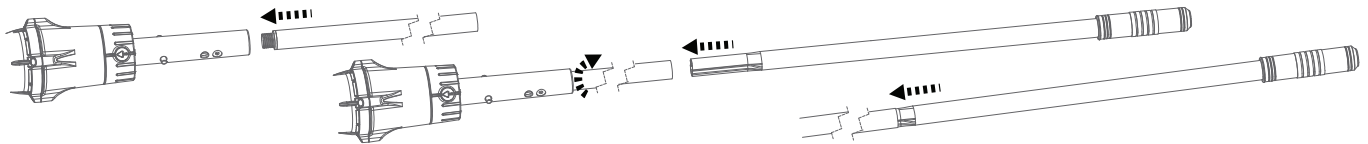

Telescopic pole (not included) / Teleskopstange (nicht inbegriffen) / Manche télescopique (non inclus) / Pértiga telescópica (no incluido) / Asta telescópica (non inclusa) / Uitschuifbare paal (niet bijgeleverd)

To release the telescopic pole, press down on both the side tabs simultaneously, and then pull out the pole.
 Um Teleskopstange zu lösen, drücken Sie die beiden seitlichen Stifte gleichzeitig nach unten und ziehen Sie die Stange heraus.

Pour libérer le manche télescopique, appuyez simultanément sur les pattes latérales, puis retirez le manche.
 Para soltar la pértiga telescópica, presione ambas los pasadores laterales al mismo tiempo, luego saque la pértiga.
 Per rilasciare l'asta telescópica, premere contemporaneamente su entrambe le linguette laterali, quindi estrarre l'asta.
 Om de uitschuifbare paal te demonteren drukt u tegelijkertijd de twee zijpinnen in en vervolgens trekt u de paal eruit.

**INGÄENDE DELAR
OSAKAAVIO
DELDIAGRAM
DIAGRAMA DE PARTES
СХЕМА ДЕТАЛЕЙ
PŘEHLED DÍLŮ**

BC02

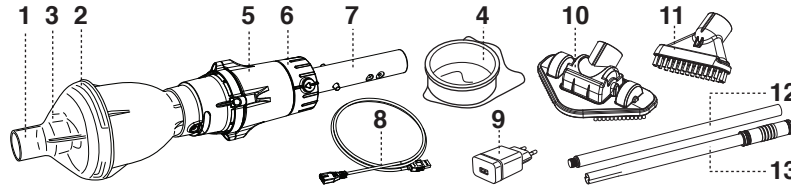

Reservdelnummer
Varaosanumero
Reservdelnummer
Número de peças de substituição
Номер заменяемых деталей
Číslo náhradních dílů

SV	FI	NO	PT	RU	CZ	
1. Sugmunstycke	Imusuutin	Sugedyse	Bocal de sucção	Всасывающее отверстие	Sací tryska	-----
2. Kåpa	Suojus	Skjerm	Cobertura	Купол	Horní kryt	EV05-01
3. Ventil	Venttiili	Ventil	Válvula	Клапан	Ventil	-----
4. Filterpåse	Suodatinpussi	Filterpose	Saco do filtro	Фильтр-мешок	Filtrační koš	EV05-02
5. Huvudkropp	Päärunko	Hoveddel	Corpo principal	Основной корпус	Hlavní tělo	EV02-02/BWT
6. Vridbar strömbrytare (2 driftsätt: Ström På / Av och Laddning)	Kytännappi (kaksi toimintatilaa): virta päälle / pois päältä ja lataus	Modusbryter (2 driftsmoduser: Strom på / Av og under opplading)	Botão giratório de ligação (2 modos de operação: Ligar/desligar e carregar)	Ручка выключателя (2 рабочих режима: Вкл. / Выкл. и зарядка)	Přepínací knoflík (2 režimy provozu: zapnutí / vypnutí a nabíjení)	-----
7. Koppling till stång	Tankoliitäntä	Stangkobling	Conector do mastro	Соединительная вставка для штанги	Tučový konektor	-----
8. USB-laddkabel	USB-latauskaapeli	USB-ladekabel	Cabo de carregamento USB	Зарядный кабель USB	Nabíjecí kabel USB	EV05-10-01
9. USB-laddare	USB-laturi	USB-lader	Carregador USB	Зарядное устройство USB	USB nabíječka	EV05-12 (EU)
10. Svängbart sughuvud	Kääntyvä imupää	Bevegelig sugehode	Cabeça de sucção de rebatagem	Поворотная всасывающая головка	Otočná sací hlava	EV05-08/BWT
11. Platt munstycke och borste	Litteä suutin ja harja	Flat dyse og boste	Escova e bocal plano	Плоская насадка и щетка	Plochá tryska & kartáč	EV05-07/BWT
12. Stång (med gängad knopp)	Varsi (kierteillä)	Stang (med gjenget ende)	Mastro (com botão giratório rosçado)	Штанга (с резьбой)	Tyč (se závitovým knoflíkem)	EV01-06-002
13. Stång med handgrepp	Varsi kahvalla	Stang med håndtak	Mastro com pega	Штанга с ручкой-захватом	Pól s úchopem	EV01-06-001

Montering / Asennus / Montering / Montagem / Сборка / Montáž:

Svängbart sughuvud och platt munstycke / Kääntyvä imupää ja litteä suutin / Bevegelig sugehode og flat dyse / Cabeça de sucção de rebatagem e bocal plano / Поворотная всасывающая головка и плоская насадка / Otočná sací hlava a plochá tryska

ANMÄRKNING: För pooler med vinylbotten och fiberglaspooler / spabad rekommenderas att behålla borsten på det platta munstycket för att undvika att skada poolen

HUOMAA: vinyyli- ja lasikuituultaille / porealtaille on suositeltavaa pitää harja litteässä suuttimessa, jotta allas ei vahingoitu.

MERKNAD: For basseng / spa med vinylbelegg og fiberglass, anbefales det å beholde børsten på den flate dysen for å unngå å skade basseng / spa.

NOTA: Para revestimento de vinil e piscinas / spas de fibra de vidro, recomenda-se que mantenha a escova no bocal plano para evitar danos na piscina / spa.

ПРИМЕЧАНИЕ: Для бассейнов / спа с виниловым и стекловолоконным покрытием рекомендуется не снимать щетку с плоской насадки, чтобы не повредить бассейн / спа.

POZNÁMKA: U bazénů / vířivek z vinylové vložky a sklolaminátu se doporučuje na ploché trysce ponechat kartáč, aby nedošlo k poškození bazénu / vířivky.

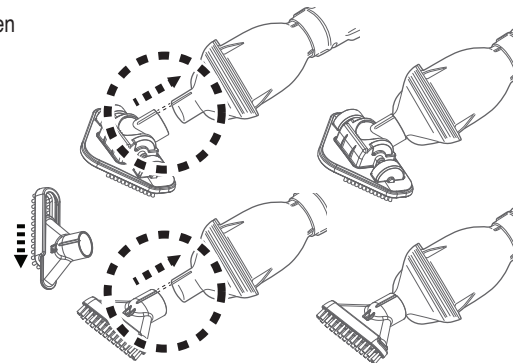

Stång / Tanko / Stang / Mastro / Штанга / Tyč

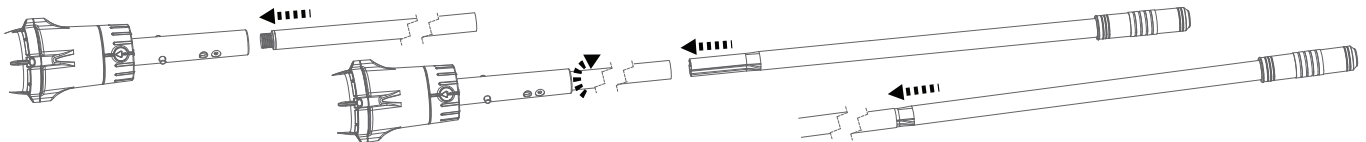

Teleskopstång (medföljer ej) / Teleskoopstang (ei sisälly toimitukseen) / Teleskopstang (ikke inkludert) / Mastro telescópico (não incluído) / Телескопическая штанга (не входит в комплект) / Teleskopická tyč (není zahrnuta)

För att frigöra teleskopstangen, tryck ned samtidigt på båda sidoflikarna och dra ut stangen.

Vapauta teleskoopstang painamalla molempia sivutappeja samanaikaisesti ja vetämällä sitten tanko ulos.

For å løse teleskopstangen, trykk ned begge sidetappene samtidig og trekk så stangen ut.

Para libertar o mastro telescópico, prima ambos os marcadores laterais em simultâneo, e depois puxe o mastro.

Чтобы снять телескопическую штангу, нажмите одновременно на оба боковых штифта и вытяните штангу.

Chcete-li uvolnit teleskopickou tyč, stiskněte současně oba boční úchyty a tyč vysuňte.

