

Originalbetriebsanleitung

**D**  
Seite 3

Original instructions

**GB**  
Page 13

Notice originale

**F**  
Page 22

Originální návod k použití

**CZ**  
Str 32

Original brugsanvisning

**DK**  
Side 41

Istruzioni originali

**I**  
Pagina 50

Oorspronkelijke gebruiksaanwijzing

**NL**  
Blz. 60

Instrukcja oryginalna

**PL**  
Stronie 70

Instrucțiuni originale

**RO**  
Pagina 80

Bruksanvisning i original

**S**  
Sidan 90

Navodilo za uporabo

**SLO**  
Stran 99

**ASP 16 N-2**

**ASP 20 N-2**





Sie dürfen die Maschine nicht in Betrieb nehmen, bevor Sie diese Betriebsanleitung gelesen, alle angegebenen Hinweise beachtet und das Gerät wie beschrieben montiert haben.

Anleitung für künftige Verwendungen aufbewahren.

Inhalt

Table with 2 columns: Item Name and Page Number. Items include Lieferumfang, Symbole Gerät / Betriebsanleitung, Bestimmungsgemäße Verwendung, Restrisiken, Sicherheitshinweise, Gerätebeschreibung / Ersatzteile, Montage, Aufstellen, Inbetriebnahme, Arbeiten mit dem Brennholzspalter, and others.

1 Lieferumfang

Überprüfen Sie nach dem Auspacken den Inhalt des Kartons auf

- Vollständigkeit
evtl. Transportschäden

Table listing components and their quantities: 1x vormontierte Geräteeinheit, 1x Schutzarm, 1x Sicherungshaken, 1x Stammheber, 2x Rad, 1x Radachse, 1x Transportstützrad, 1x Schraubenbeutel, 1x Betriebsanleitung, 1x Montage- und Bedienblatt, 1x Garantieerklärung.

Teilen Sie Beanstandungen umgehend dem Händler, Zulieferer bzw. Hersteller mit. Spätere Reklamationen werden nicht anerkannt.

Symbole Gerät

- Vor Inbetriebnahme die Betriebsanleitung und Sicherheitshinweise lesen und beachten.
Beim Arbeiten Gehörschutz tragen, um das Gehör zu schützen.
Beim Arbeiten Schutzbrille tragen, um die Augen vor Spänen und Splintern zu schützen.
Beim Arbeiten Sicherheitsschuhe tragen, um den Fuß vor fallenden Stämmen zu schützen.
Beim Arbeiten Schutzhandschuhe tragen, um die Hände vor Spänen und Splintern zu schützen.
Nicht dem Regen aussetzen. Vor Feuchtigkeit schützen.
Es ist verboten, Schutz- und Sicherheitseinrichtungen zu entfernen oder zu verändern.
Nur für Betrieb durch eine Person! Unbeteiligte Personen sowie Haus- und Nutztiere aus dem Gefahrenbereich (Mindestabstand 5 m) fernhalten.
Schnitt- und Quetschgefahr; niemals gefährliche Bereiche berühren, wenn sich das Spaltmesser bewegt.
Halten Sie Ihren Arbeitsbereich in Ordnung! Unordnung kann Unfälle zur Folge haben.
Vorsicht! Bewegte Maschinenteile! Richten Sie immer Ihre volle Aufmerksamkeit auf die Bewegung des Spaltmessers.
Entfernen Sie verklemmte Stämme nicht mit Ihren Händen.
Achtung! Vor Reparatur-, Wartungs- und Reinigungsarbeiten Motor abstellen und Netzstecker ziehen.
Entsorgen Sie das Altöl ordnungsgemäß (Altölsammelstelle vor Ort). Es ist verboten das Altöl in den Boden abzulassen oder mit Abfall zu vermischen.
Entlüften Sie die Hydraulikanlage, bevor Sie den Brennholzspalter in Betrieb nehmen. (siehe „Inbetriebnahme“)



Hebepunkt



Achten Sie auf die Drehrichtung des Motors (siehe

Motorpfeil), denn der Betrieb mit falscher Drehrichtung beschädigt die Ölpumpe. (siehe „Inbetriebnahme“)

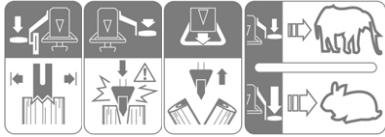

Siehe „Arbeiten mit dem Brennholzspalter“



Das Produkt entspricht den produktspezifisch geltenden europäischen Richtlinien.



**Elektrische Geräte gehören nicht in den Hausmüll.** Geräte, Zubehör und Verpackung einer umweltfreundlichen Wiederverwertung zuführen.

Gemäß der Europäischen Richtlinie 2012/19/EU über Elektro- und Elektronik-Altgeräte müssen nicht mehr gebrauchsfähige Elektrogeräte getrennt gesammelt und einer umweltgerechten Wiederverwertung zugeführt werden.

## Symbole Betriebsanleitung



**Drohende Gefahr oder gefährliche Situation.** Das Nichtbeachten dieser Hinweise kann Verletzungen zur Folge haben oder zu Sachbeschädigung führen.



**Wichtige Hinweise zum sachgerechten Umgang.** Das Nichtbeachten dieser Hinweise kann zu Störungen führen.



**Benutzerhinweise.** Diese Hinweise helfen Ihnen, alle Funktionen optimal zu nutzen.



**Montage, Bedienung und Wartung.** Hier wird Ihnen genau erklärt, was Sie tun müssen.



Nehmen Sie bitte das beiliegende Montage- und Bedienungsblatt zur Hand, wenn im Text auf die Bild-Nr. verwiesen wird.



...



## Bestimmungsgemäße Verwendung

- Der Brennholzspalter ist nur zum Spalten von Holz einsetzbar.
- Der Brennholzspalter ist nur für die private Nutzung im Haus- und Hobby-Bereich einsetzbar.
- Nur gerade abgeschnittenes Holz ist für den Brennholzspalter geeignet.
- Metallteile (Nägel, Draht etc.) sind aus dem zu spaltenden Holz unbedingt zu entfernen.
- Zur bestimmungsgemäßen Verwendung gehört auch die Einhaltung der vom Hersteller vorgeschriebenen Betriebs-, Wartungs- und Instandsetzungsbedingungen und die Be-

folgung der in der Anleitung enthaltenen Sicherheitshinweise.

- Die geltenden einschlägigen Unfallverhütungsvorschriften, sowie die sonstigen allgemein anerkannten arbeitsmedizinischen und sicherheitstechnischen Regeln sind einzuhalten.
- Jeder darüber hinausgehende Gebrauch gilt als nicht bestimmungsgemäß. Für daraus resultierende Schäden haftet der Hersteller nicht – das Risiko dafür trägt ausschließlich der Benutzer.
- Eigenmächtige Veränderungen an dem Brennholzspalter schließen eine Haftung des Herstellers für daraus entstehende Schäden jeder Art aus.
- Das Gerät darf nur von Personen gerüstet, genutzt und gewartet werden, die damit vertraut und über die Gefahren unterrichtet sind. Instandsetzungsarbeiten dürfen nur durch uns bzw. durch von uns benannte Kundendienststellen durchgeführt werden.

## Restrisiken



**Auch bei bestimmungsgemäßer Verwendung können trotz Einhaltung aller einschlägigen Sicherheitsbestimmungen aufgrund der durch den Verwendungszweck bestimmten Konstruktion noch Restrisiken bestehen.**

Restrisiken können minimiert werden, wenn die „Sicherheitshinweise“ und die „Bestimmungsgemäße Verwendung“, sowie die Betriebsanleitung insgesamt beachtet werden.

Rücksichtnahme und Vorsicht verringern das Risiko von Personenverletzungen und Beschädigungen.

- Verletzungsgefahr durch abgesprengte Holzstücke.
- Verletzungsgefahr der Füße durch herunterfallendes Spaltgut
- Verletzungsgefahr der Finger beim Lösen verklemmter Holzstücke.
- Ignorierte oder übersehene Sicherheitsvorkehrungen können zu Verletzungen beim Bediener oder zu Beschädigungen von Eigentum führen.
- Durch Unachtsamkeit, Nichteinhaltung der Sicherheitsbestimmungen und unsachgemäßer Verwendung kann es zu Verletzungen an der Hand oder an den Fingern durch das bewegte Spaltnesser kommen.
- Gefährdung durch Strom, bei Verwendung nicht ordnungsgemäßer Elektro-Anschlüsseleitungen.
- Berührung spannungsführender Teile bei geöffneten elektrischen Bauteilen.
- Brand- und Rutschgefahr durch ausgelaufene Hydraulikflüssigkeit.
- Beeinträchtigung des Gehörs bei länger andauernden Arbeiten ohne Gehörschutz.

Des Weiteren können trotz aller getroffener Vorkehrungen nicht offensichtliche Restrisiken bestehen.

## Sicherheitshinweise

**Lesen und beachten Sie vor Inbetriebnahme dieses Erzeugnisses die folgenden Hinweise und die im jeweiligen Land gültigen Sicherheitsbestimmungen, um sich selbst und andere vor möglichen Verletzungen zu schützen.**

- ① Geben Sie die Sicherheitshinweise an alle Personen weiter, die mit der Maschine arbeiten.
- ① Bewahren Sie diese Sicherheitshinweise gut auf.
- Wer mit dem Brennholzspalter arbeitet, muss dem vorgesehenen Einsatz entsprechend unterwiesen worden sein und mit dem Gebrauch des Brennholzspalters und den Sicherheitshinweisen vertraut sein.
- Machen Sie sich vor Gebrauch mit Hilfe der Originalbetriebsanleitung mit dem Gerät vertraut.
- Benützen Sie die Maschine nicht für Zwecke, für die sie nicht bestimmt ist (siehe „Bestimmungsgemäße Verwendung“ und „Arbeiten mit dem Brennholzspalter“).
- Seien Sie aufmerksam. Achten Sie darauf, was Sie tun. Gehen Sie mit Vernunft an die Arbeit. Verwenden Sie das Gerät nicht, wenn Sie müde sind oder unter dem Einfluss von Drogen, Alkohol oder Medikamenten stehen. Ein Moment der Unachtsamkeit beim Gebrauch des Gerätes kann zu ernsthaften Verletzungen führen.
- Kinder und Jugendliche unter 18 Jahren sowie Personen, die nicht mit der Anleitung vertraut sind, dürfen das Gerät nicht bedienen.
- Arbeiten Sie niemals während Personen, insbesondere Kinder oder Haustiere, in der Nähe sind.
- Lassen Sie andere Personen, insbesondere Kinder, nicht das Werkzeug oder den Motor berühren.

### Persönliche Schutzausrüstung

- **Arbeiten Sie niemals ohne geeignete Schutzausrüstung:**
  - tragen Sie keine weite Kleidung oder Schmuck, sie können von beweglichen Teilen erfasst werden
  - Haarnetz bei langen Haaren
  - Schutzbrille und Gehörschutz
  - festes Schuhwerk mit Zehenschutzkappe (Sicherheitschuhe)
  - Lange Hosen
  - Arbeitshandschuhe
  - Erste-Hilfe-Material
  - Ggf. Mobiltelefon

### Sicherheitshinweise – Vor der Arbeit

**Führen Sie vor Inbetriebnahme und regelmäßig während der Arbeit folgende Überprüfungen durch. Beachten Sie die entsprechenden Abschnitte in der Originalbetriebsanleitung:**

- Ist das Gerät komplett und vorschriftsmäßig montiert?
- Ist das Gerät in gutem und sicherem Zustand?
- Sind die Handgriffe sauber und trocken?
- Stellen Sie vor Beginn der Arbeit sicher, dass:
  - sich im Arbeitsbereich keine weiteren Personen, Kinder oder Tiere aufhalten
  - hindernisfreies Rückweichen für Sie sichergestellt ist

- sicherer Stand gewährleistet ist.
- Ist der Arbeitsplatz frei von Stolpergefahren? Halten Sie Ihren Arbeitsbereich in Ordnung! Unordnung kann Unfälle zur Folge haben - Stolpergefahr!
- Berücksichtigen Sie Umgebungseinflüsse:
  - Arbeiten Sie nicht bei unzureichenden Lichtverhältnissen (z. B. bei Nebel, Regen, Schneetreiben oder Dämmerung).
  - Arbeiten Sie nicht bei schlechten Wetterbedingungen (z. B. Blitzgefahr, Regen, Schneetreiben)
  - Verwenden Sie das Gerät nicht in der Nähe von brennbaren Flüssigkeiten oder Gasen - Brandgefahr!
- Der Benutzer ist verantwortlich für Unfälle oder Gefahren, die gegenüber anderen Personen oder deren Eigentum auftreten.
- Sorgen Sie für sicheren Stand und halten Sie jederzeit das Gleichgewicht.
- Die Maschine bzw. Teile der Maschine nicht verändern.

### Sicherheitshinweise - Bedienung

- Nehmen Sie eine Arbeitsstellung ein, die sich im Bereich der Bedienungsgriffe befindet.
- Niemals auf der Maschine stehen.
- Schalten Sie bei Arbeitspausen das Gerät aus, so dass niemand gefährdet wird. Das Gerät vor unbefugtem Zugriff sichern.

### Sicherheitshinweise für Brennholzspalter

- **⚠ Der Holzspalter darf nur von einer einzelnen Person bedient werden.**
- Niemals Stämme spalten, die Nägel, Draht oder andere Gegenstände enthalten.
- Bereits gespaltenes Holz und Holzspäne erzeugen einen gefährlichen Arbeitsbereich. Es besteht die Gefahr des Stolperns, Ausrutschens oder Hinfallens. Halten Sie den Arbeitsbereich immer aufgeräumt.
- Niemals bei eingeschalteter Maschine die Hände auf sich bewegende Teile der Maschine legen.
- Spalten Sie nur Holz, das der max. zu verarbeitenden Länge entspricht.

### Sicherheitshinweise – Während der Arbeit

- Arbeiten Sie nie allein. Halten Sie ständig Ruf- und Sichtkontakt zu anderen Personen, damit im Notfall sofort Hilfe geleistet werden kann.
- Stoppen Sie sofort den Motor bei drohender Gefahr oder im Notfall
- Lassen Sie das Gerät nie unbeaufsichtigt laufen.
- Beenden Sie sofort die Arbeit wenn körperliche Beschwerden auftreten (z. B. Kopfschmerzen, Schwindel, Übelkeit, usw.) - Es besteht eine erhöhte Unfallgefahr!
- Überlasten Sie die Maschine nicht! Sie arbeiten besser und sicherer im angegebenen Leistungsbereich.
- Legen Sie Pausen während der Arbeit ein, damit sich der Motor abkühlen kann

## Verhalten im Notfall

- Leiten Sie die der Verletzung entsprechend notwendigen Erste Hilfe Maßnahmen ein und fordern Sie schnellst möglich qualifizierte ärztliche Hilfe an.
- Bewahren Sie den Verletzten vor weiteren Schädigungen und stellen Sie diesen ruhig.

## Allgemeine Sicherheitshinweise

- Verwenden Sie das Gerät, Zubehör, Einsatzwerkzeuge usw. entsprechend diesen Anweisungen. Berücksichtigen Sie dabei die Arbeitsbedingungen und die auszuführende Tätigkeit. Der Gebrauch des Gerätes für andere als die vorgesehenen Anwendungen kann zu gefährlichen Situationen führen.
- Die Maschine nicht mit Wasser abspritzen. (Gefahrenquelle elektrischer Strom).
- Maschine nicht im Regen stehen lassen oder bei Regen arbeiten.
- Pflegen Sie das Gerät mit Sorgfalt:
  - Befolgen Sie die Wartungsvorschriften.
  - Halten Sie Handgriffe trocken und frei von Harz, Öl und Fett.
- Überprüfen Sie die Maschine auf eventuelle Beschädigungen:
  - Vor weiterem Gebrauch des Gerätes müssen Schutzvorrichtungen sorgfältig auf ihre einwandfreie und bestimmungsgemäße Funktion untersucht werden. Betreiben Sie das Gerät nur mit kompletten und korrekt angebrachten Schutzeinrichtungen und ändern Sie an dem Gerät nichts, was die Sicherheit beeinträchtigen könnte.
  - Überprüfen Sie, ob die beweglichen Teile einwandfrei funktionieren und nicht klemmen oder ob Teile beschädigt sind. Sämtliche Teile müssen richtig montiert sein und alle Bedingungen erfüllen, um einwandfreien Betrieb sicherzustellen.
  - Beschädigte Schutzvorrichtungen und Teile müssen sachgemäß durch eine anerkannte Fachwerkstatt repariert oder ausgewechselt werden, soweit nichts anderes in der Bedienungsanleitung angegeben ist.
  - Beschädigte oder unleserliche Sicherheitsaufkleber sind zu ersetzen.
- Lassen Sie kein Werkzeug stecken!  
Überprüfen Sie stets vor dem Einschalten, dass alle Werkzeuge entfernt sind.
- Bewahren Sie unbenutzte Geräte an einem trockenen, verschlossenen Ort außerhalb der Reichweite von Kindern auf.
- Schalten Sie die Maschine ab und ziehen Sie den Netzstecker aus der Steckdose bei:
  - Reparaturarbeiten
  - Wartungs- und Reinigungsarbeiten
  - Beseitigung von Störungen
  - Überprüfungen der Anschlussleitungen, ob diese verschlungen oder beschädigt sind
  - Transport und Lagerung
  - Verlassen (auch bei kurzzeitigen Unterbrechungen)

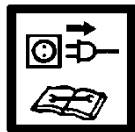

**!** Nehmen Sie keine weiteren Reparaturen, als im Kapitel „Wartung“ beschrieben sind, an dem Gerät vor, sondern wenden Sie sich direkt an den Hersteller, bzw. zuständigen Kundendienst.

**!** Reparaturen an anderen Teilen des Gerätes haben durch den Hersteller bzw. einer seiner Kundendienststellen zu erfolgen.

**!** Nur Originalersatz-, Zubehörteile verwenden. Durch den Gebrauch anderer Ersatzteile und anderen Zubehörs können Unfälle für den Benutzer entstehen. Für hieraus resultierende Schäden haftet der Hersteller nicht.

## Elektrische Sicherheit

- Ausführung der Anschlussleitung nach IEC 60245 (H 07 RN-F) mit einem Aderquerschnitt von mindestens  
⇒ 5 x 1,5 mm<sup>2</sup> bei einer Kabellänge bis max. 10 m
- Niemals Anschlussleitungen über 10 m verwenden. Längere Anschlussleitungen erzeugen einen Spannungsabfall. Der Motor erreicht nicht mehr seine maximale Leistung, die Funktion der Maschine wird reduziert.
- Stecker und Kupplungsdosen an Anschlussleitungen müssen aus Gummi, Weich-PVC oder anderem thermoplastischen Material der gleichen mechanischen Festigkeit sein oder mit diesem Material überzogen sein.
- Die Steckvorrichtung der Anschlussleitung muss spritzwassergeschützt sein.
- Beim Verlegen der Anschlussleitungen darauf achten, dass sie nicht gequetscht, geknickt und die Steckverbindung nicht nass wird.
- Wickeln Sie bei Verwendung einer Kabeltrommel das Kabel vollständig ab.
- Verwenden Sie das Kabel nicht für Zwecke, für die es nicht bestimmt ist. Schützen Sie das Kabel vor Hitze, Öl und scharfen Kanten. Verwenden Sie das Kabel nicht, um den Stecker aus der Steckdose zu ziehen.
- Kontrollieren Sie Verlängerungskabel regelmäßig und ersetzen Sie sie, wenn sie beschädigt sind.
- Verwenden Sie keine defekten Anschlussleitungen.
- Verwenden Sie im Freien nur dafür zugelassene und entsprechend gekennzeichnete Verlängerungskabel.
- Keine provisorischen Elektroanschlüsse einsetzen.
- Schutzeinrichtungen niemals überbrücken oder außer Betrieb setzen.

**!** Der Elektroanschluss bzw. Reparaturen an elektrischen Teilen der Maschine hat durch eine konzessionierte Elektrofachkraft oder den Hersteller zu erfolgen. Örtliche Vorschriften insbesondere hinsichtlich der Schutzmaßnahmen sind zu beachten.

## 1 12 Gerätebeschreibung / Ersatzteile

➔ Nehmen Sie bitte das beiliegende Montage- und Bedienungsblatt zur Hand.

Pos.	Bestell-Nr.	Bezeichnung
1	×	Vormontiertes Gerät
2	×	Schutzarm
3	×	Sicherungshaken
4	×	Stammheber
5	359914	Rad kpl.
6	×	Radachse
7	×	Transportstützrad
8	×	Schraubenbeutel
9	×	Betriebsanleitung
10	×	Montage- und Bedienblatt
11	×	Garantieerklärung
12	×	Bedienungsgriff links
13	×	Bedienungsgriff rechts
14	×	Fixierkralle
15	×	Grundplatte
16	×	Handgriff
17	359919	Spaltmesser (ASP 16 N-2)
	359921	Spaltmesser (ASP 20 N-2)
18	×	Spaltsäule
19	×	Feststellschraube für Hubhöhenverstellung
20	359941	Ein- / Ausschalter ASP 16 N-2 / ASP 20 N-2
21	359927	Motor (ASP 16 N-2)
	359938	Motor (ASP 20 N-2)
22	359918	Öltankverschluss <b>13</b>
22A		Ölmessstab <b>22</b>
23	×	Öldichtung (ohne Abb.)
24	359924	Zylinder (ASP 16 N-2)
	359935	Zylinder (ASP 20 N-2)
25	×	Rücklaufhebel
26	×	Transportdeichsel
27	×	Sicherungskette
28	359915	Rückholfeder
29	359917	Ölablassschraube
30	359929	Hydraulikventil (ohne Abb.)
31	400142	Hydrauliköl (1 Liter)
32	359913	Sicherheitsaufkleber

## Montage

**⚠ Schließen Sie den Brennholzspalter erst nach vollständigem Zusammenbau ans Stromnetz an!**

Montieren Sie die Räder, den Schutzarm, den Sicherungshaken, den Stammheber sowie das Transportstützrad wie in den Abbildungen 2 – 9 im Montage- und Bedienungsblatt gezeigt.

**⚠ Vergewissern Sie sich nach der Montage, dass alle Schrauben fest angezogen sind.**

## Aufstellen

Achten Sie darauf, dass der Arbeitsbereich folgende Bedingungen erfüllt:

- rutschfest
- eben
- frei von Stolpergefahren
- ausreichende Lichtverhältnisse

**⚠ Die Maschine nicht in der Nähe von Erdgas, Benzinrinnen oder anderen leicht brennbaren Materialien betreiben.**

## Inbetriebnahme

- Vergewissern Sie sich, dass die Maschine komplett und vorschriftsmäßig montiert ist.
- Überprüfen Sie vor jedem Gebrauch:
  - die Anschlussleitungen auf defekte Stellen (Risse, Schnitte o. dgl.)
  - ⚠ verwenden Sie keine defekten Leitungen**
  - die Maschine auf eventuelle Beschädigungen (siehe „Sicherheitshinweise“)
  - ob alle Schrauben fest angezogen sind
  - die Hydraulik auf Leckstellen
  - Hydraulikschläuche und Schlauchverbindungen
  - Ausschalt einrichtungen
  - den Ölstand

## Entlüften

**13** Entlüften Sie die Hydraulikanlage, bevor Sie den Brennholzspalter in Betrieb nehmen.

- Lösen Sie den Öltankverschluss (22) einige Umdrehungen, damit Luft aus dem Öltank entweichen kann.
- Lassen Sie die Kappe während des Betriebes geöffnet.
- Bevor Sie den Brennholzspalter bewegen, schließen Sie den Öltankverschluss wieder, da sonst Öl ausläuft.

**i** Wenn die Hydraulikanlage nicht entlüftet wird, beschädigt die eingeschlossene Luft die Dichtungen und verursacht eine dauerhafte Beschädigung des Brennholzspalters.

## Netzanschluß

- Vergleichen Sie die auf dem Gerätetypenschild angegebene Spannung mit der Netzspannung und schließen Sie das Gerät an die entsprechende und vorschriftsmäßige Steckdose an.
- Verwenden Sie Verlängerungskabel mit ausreichendem Querschnitt.
- Schließen Sie die Maschine über einen Fi-Schutzschalter (Fehlerstrom-Schutzschalter) 30 mA an.

**i Absicherung: 16 A träge** 

**🔧 Einschalten**

Drücken Sie den grünen Knopf.

## Ausschalten

Drücken Sie den roten Knopf.

 **Überprüfen Sie vor jedem Gebrauch die Funktion der Ausschaltvorrichtung (durch Ein- und Ausschalten). Benutzen Sie kein Gerät, bei dem sich der Schalter nicht ein und ausschalten lässt. Beschädigte Schalter müssen unverzüglich vom Kundendienst repariert oder ersetzt werden.**

## Wiederanlaufsicherung bei Stromunterbrechung (Nullspannungsauslöser)

 Bei Stromausfall, unbeabsichtigtes Ziehen des Steckers, defekte Sicherung usw. schaltet das Gerät automatisch ab. Zum Wiedereinschalten drücken Sie erneut den grünen Knopf am Ein-/Ausschalter.

## Brennholzspalter mit 400 V 3~



**Achten Sie auf die Drehrichtung des Motors (siehe Motorpfeil), denn der Betrieb mit falscher Drehrichtung beschädigt die Ölpumpe.**

### Überprüfen der Drehrichtung:

- Schalten Sie den Motor ein.
- Betätigen Sie beide Bedienungsgriffe, das Spaltmesser fährt nach unten.
- Befindet sich das Spaltmesser bereits in der untersten Position: betätigen Sie den Rücklaufhebel, das Spaltmesser fährt nach oben..
- Bewegt sich das Spaltmesser nicht, schalten Sie den Motor aus, und ändern die Drehrichtung.

**15** Sie können die Drehrichtung ändern, indem Sie einen Schraubendreher in den hierfür vorgesehenen Schlitz im Steckerkragen führen und mit leichtem Druck durch Links- oder Rechtsbewegung die richtige Drehrichtung einstellen.

## Hydraulik

 **Überprüfen Sie vor jedem Gebrauch die Hydraulikleitungen und -schläuche.**

- Niemals die Maschine betreiben, wenn eine Gefahr durch Hydraulikflüssigkeit besteht.
- Stellen Sie sicher, dass die Maschine und der Arbeitsbereich sauber und frei von Ölflecken sind.  
Rutsch- und Feuergefahr!
- Überprüfen Sie regelmäßig, ob genügend Hydrauliköl im Behälter ist (siehe Wartung und Pflege)

 **Inhalt:**

<b>ASP 16 N-2:</b>	<b>18,0 Liter</b>
<b>ASP 20 N-2:</b>	<b>24,0 Liter</b>

## Arbeiten mit dem Brennholzspalter

### Was kann ich spalten?

#### Größe der zu spaltenden Stämme

Holzlänge: min. 560 – max. 1100 mm  
 Holzdurchmesser ASP 16 N-2: min. 80 – max. 300 mm  
 Holzdurchmesser ASP 20 N-2: min. 80 – max. 350 mm

Der Holzdurchmesser ist ein empfohlener Richtwert, weil:  
 – dünnes Holz kann schwer zu spalten sein, wenn es Astlöcher enthält oder die Fasern zu stark sind.

Spalten Sie keine grünen Stämme. Trockene, gelagerte Stämme spalten sich viel leichter und verursachen nicht so oft ein Festfressen wie grünes (nasses) Holz.

 **Harthölzer neigen zum Zerplatzen: lassen Sie erhöhte Vorsicht walten!**

**Achten Sie darauf, dass verastetes Holz aufplatzen kann. Verwenden Sie auf keinen Fall Holz, welches nicht entastet ist.**

### Besondere Hinweise zum Spalten:

#### Vorbereitungen:

Bereiten Sie das zu spaltende Holz auf die maximal zu verarbeitenden Abmessungen vor und achten Sie darauf, dass das Holz gerade geschnitten ist. Schräg abgeschnittenes Holz kann beim Spalten wegrutschen.

Legen Sie sich das Holz am Holzspalter so zurecht, dass keine Gefahr für Sie besteht (Stolpergefahr).

 **14** Überprüfen Sie vor dem Spalten, ob die Spaltsäule (18) ausreichend gefettet ist, damit diese problemlos ein- und ausfahren kann.

## Bedienung

### Zweihandbetrieb

 **Der Holzspalter ist nur für den Betrieb durch eine Person ausgelegt. Den Holzspalter niemals mit zwei oder mehreren Personen bedienen.**

 **Blockieren Sie niemals die Bedienungsgriffe.**

1. Drücken Sie den grünen Einschaltknopf. Warten Sie ein paar Sekunden, damit der Motor seine Enddrehzahl erreicht und der Druck in der Hydraulikpumpe aufgebaut wird.

 Achten Sie auf die Motorlaufrichtung bei Brennholzspaltern mit Drehstrommotor (400 V 3~), denn der Betrieb mit falscher Drehrichtung beschädigt die Ölpumpe.

 Bei Temperaturen unter  $-5^{\circ}\text{C}$  den Holzspalter mindestens 15 min. im Leerlaufbetrieb laufen lassen, damit sich das Öl erwärmen kann.

2. **16** Drücken Sie den Bedienungsgriff links (12) herunter, bis der Holzstamm von der Fixierkralle (14) festgehalten wird.

 Stellen Sie die Fixierkralle entsprechend der Höhe des Stammes ein. Lösen Sie dazu die Flügelschraube (A) und passen

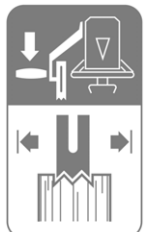



- Sie die Fixierkrallen an.
- 17 Halten Sie den Bedienungsgriff links (12) gedrückt und drücken Sie den Bedienungsgriff rechts (13) bis zur Hälfte herunter, um den Stamm zuerst langsam zu spalten.
  - Drücken Sie dann den rechten Bedienungsgriff ganz herunter, um den Stamm bis zum Ende zu spalten.

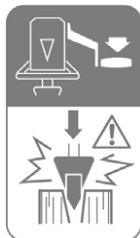

### Spaltgeschwindigkeit

**i 18** Mit dem rechten Bedienungsgriff (13) können Sie die Spaltkraft je nach Art des Holzes anpassen:

Maximale Spaltkraft bei geringerer Geschwindigkeit zum Spalten besonders harter oder gelagerter Holzstämmen oder zu Beginn des Spaltvorganges → mittlere Stellung des Bedienungsgriffes.

Hohe Spaltgeschwindigkeit bei geringerer Spaltkraft zum Spalten normaler Holzstämmen oder zum Ende des Spaltvorganges → untere Stellung des Bedienungsgriffes.

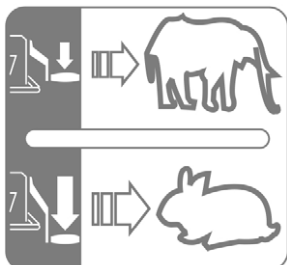

### Rücklauf

**19** Drücken Sie den Rücklaufhebel (25) nach unten, bis das Spaltmesser (17) sich wieder in der höchsten Position befindet.

**!** Vergewissern Sie sich vor jedem Gebrauch, dass die Bedienungsgriffe ordnungsgemäß funktionieren.

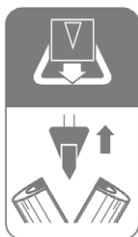

### Stammheber

**i** Sie können bei großen und schweren Holzstücken den Stammheber nutzen, um den Stamm aufzurichten.

- 20 Lösen Sie dazu den Sicherungshaken (3) vom Stammheber (4).
- Lassen Sie dann das Spaltmesser herunterfahren bis der Stammheber auf dem Boden liegt.
- Legen Sie nun den Holzstamm auf den Stammheber und lassen Sie den Spaltmesser wieder hochfahren.
- Jetzt können Sie den Holzstamm auf die Grundplatte stellen.

### Holz spalten:

- Stellen Sie den zu spaltenden Stamm senkrecht auf die Grundplatte.
  - i** Beachten Sie, dass der Stamm eben und selbstständig auf der Grundplatte steht. Spalten Sie den Stamm niemals liegend oder quer.
  - i** Bearbeiten Sie das Spaltgut ausschließlich in Faserrichtung. Es kann zu Beschädigungen an der Maschine kommen, wenn Sie das Spaltgut gegen die Faserrichtung spalten.
  - i 16** Achten Sie darauf, dass die Fixierkrallen (14) entsprechend der Höhe des Stammes eingestellt ist.

- Haken Sie den Sicherungshaken am Stammheber ein.

**!** Entfernen Sie gespaltenes Holz aus Ihrem unmittelbaren Arbeitsbereich. Dadurch vermindern Sie Arbeitsunfälle.

- Niemals zwei Stämme in einem Arbeitsgang spalten.
- Niemals Holz während des Arbeitsvorganges nachlegen oder ersetzen.

**i** Niemals durch Aufrechterhalten des Schubs über mehrere Sekunden ein Spalten des Stammes erzwingen. Dies kann zu Beschädigungen an der Maschine führen.

Positionieren Sie den Stamm erneut auf der Grundplatte und wiederholen Sie den Spaltvorgang oder legen Sie den Stamm zur Seite.

### Wie wird ein festgeklemmter Stamm gelöst?

Es besteht die Gefahr, dass sich astiges Spaltgut beim Spaltvorgang verklemmt.

- Gerät ausschalten und Netzstecker ziehen.
- Entfernen Sie verklemmte Stämme nicht mit Ihren Händen.
- Den festgeklemmten Stamm vorsichtig mit einer Brechstange hin- und her bewegen, damit sich der Stamm lösen kann. Spaltsäule nicht beschädigen!

**!** Beim Lösen niemals auf den festgeklemmten Stamm hämmern.

**!** Sägen Sie den eingeklemmten Stamm niemals heraus.

**!** Bitten Sie keine zweite Person um Unterstützung.

### Arbeitsende:

- Fahren Sie das Spaltmesser in die höchste Position (eingefahrener Zustand).
- Schalten Sie das Gerät aus und ziehen Sie den Netzstecker.
- Wartungs- und Pflegehinweise beachten.

### Wartung und Pflege



**Vor jeder Wartungs- und Reinigungsarbeit:**

- Gerät ausschalten
- Netzstecker ziehen

Weitergehende Wartungs- und Reinigungsarbeiten, als die in diesem Kapitel beschrieben, dürfen nur vom Kundendienst durchgeführt werden.

Zum Warten und Reinigen entfernte Sicherheitseinrichtungen müssen unbedingt wieder ordnungsgemäß angebracht und überprüft werden.

Nur Originalteile verwenden. Andere Teile können zu unvorhersehbaren Schäden und Verletzungen führen.

Achten Sie darauf, Werkzeug und Schraubenschlüssel nach der Wartung oder Reparatur wieder zu entfernen.

**!** Schutzhandschuhe tragen, um Verletzungen an den Händen zu vermeiden.

**i** Beachten Sie folgendes, um die Funktionsfähigkeit des Brennholzspalters zu erhalten:

- Reinigen Sie die Maschine nach Arbeitsende gründlich.
- Entfernen Sie Harzrückstände.
- Ölstand prüfen bzw. Öl auswechseln
- **Überprüfen Sie das Gerät auf offensichtliche Mängel wie**
  - lose Befestigungen
  - verschlissene oder beschädigte Bauteile
  - richtig montierte und intakte Abdeckungen oder Schutzeinrichtungen
- Überprüfen Sie Hydraulikschläuche und Schlauchverbindungen regelmäßig auf Dichtigkeit und Festigkeit.
- **14** Fetten Sie die Spaltsäule (18) regelmäßig ein oder ölen Sie diese mit einem umweltfreundlichen Sprühöl ein.

### Spaltnesser schärfen

- i** Nach langer Betriebsdauer, bei verminderter Spaltleistung oder bei leichter Verformung der Schneide das Spaltnesser abschleifen oder mit einer feinen Feile schärfen (Grate entfernen).

### Wie überprüfe ich den Ölstand?

1. Das Spaltnesser muss sich in der höchsten Position befinden.
2. **22** Ziehen Sie den Ölmesstab (22A) heraus.
3. Säubern Sie den Ölmesstab und die Öldichtung.
4. Stecken Sie den Messstab bis zum Anschlag wieder in die Öffnung.
5. Ziehen Sie den Ölmesstab wieder heraus.
  - 22** Ölstand muss zwischen MIN und MAX liegen.
    - ➔ Füllen Sie bei zu niedrigem Ölstand (MIN oder weniger) gleichwertiges Öl nach.
6. Überprüfen Sie die Öldichtung. Diese muss bei Beschädigungen ausgetauscht werden.
7. Stecken Sie den Messstab wieder in die Öffnung.

### Wann wechsele ich das Öl aus?

**Erster Ölwechsel nach 50 Betriebsstunden, dann alle 500 Betriebsstunden.**

**⚠ Es sind zwei Personen erforderlich.**

**🔧 Auswechseln:**

1. Das Spaltnesser muss sich in der höchsten Position befinden.
2. **22** Ziehen Sie den Ölmesstab (22A) heraus.
3. Stellen Sie einen Behälter, der mindestens 18,5 Liter (ASP 16 N-2) / 24,5 L (ASP 20 N-2) Öl aufnehmen kann, unter den Holzspalter.
4. **21** Schrauben Sie den Ablassstopfen (29) ab, damit das Öl raus laufen kann.
5. Dichtung und Ablassstopfen wieder einsetzen.
6. **23** Füllen Sie das neue Hydrauliköl (Menge siehe „Technische Daten“) mit Hilfe eines sauberen Trichters ein.
7. Säubern Sie den Ölmesstab und die Öldichtung.

8. Überprüfen Sie die Öldichtung. Diese muss bei Beschädigungen ausgetauscht werden.
9. Stecken Sie den Messstab wieder in die Öffnung.
10. Lassen Sie nach einem Ölwechsel das Spaltnesser einige Male ohne Belastung hoch- und runterfahren.

**Entsorgen Sie das Altöl ordnungsgemäß (Altölsammelstelle vor Ort). Es ist verboten das Altöl in den Boden abzulassen oder mit Abfall zu vermischen.**

### Hydrauliköl

**i** Für den Hydraulikzylinder empfehlen wir die folgenden Hydrauliköle:

- Shell Tellus T 22
- Aral Vitam Gf 22
- BP Energol HLP 22 ➔ Bestell-Nr. 400142 (1 Liter)
- Mobil DTE 11
- oder gleichwertiges

**Keine anderen Ölarten verwenden. Der Gebrauch von anderen Ölarten beeinflusst die Funktion des Hydraulikzylinders.**

### Transporthinweise

#### Vor jedem Transport



- Spaltnesser nach oben fahren
- Gerät ausschalten
- Öltankverschluss schließen
- Netzstecker ziehen
- Spaltgut entfernen

- **9** Lösen Sie den Sicherungsstift (A) und fixieren Sie das Transportstützrad (7) zum Transport in der Position C.
- Fassen Sie an den Handgriff und kippen Sie den Brennholzspalter vorsichtig zu sich hin.
  - 10** Schwenken Sie dazu gegebenenfalls die Transportdeichsel nach unten.
- Jetzt können Sie den Brennholzspalter bequem transportieren.
- **11** Verwenden Sie zum Transportieren mit einem Kran den dafür vorgesehenen Hebeplatz (A).
- Sichern Sie das Gerät gegen umkippen oder wegrutschen, wenn Sie es mit einem Kran transportieren.
- Transportieren Sie das Gerät im KFZ auf einer separaten Transportfläche.
  - 11** Sichern Sie dabei den Holzspalter an den dafür vorgesehenen Punkten mit Zurrgurten.

## Lagerung

### Vor jeder Lagerung:



- Spaltmesser nach oben fahren
- Gerät ausschalten
- Öltankverschluss schließen
- Netzstecker ziehen

Bewahren Sie unbenutzte Geräte an einem trockenen, verschlossenen Ort, der vor Frost geschützt ist, außerhalb der Reichweite von Kindern und unbefugter Personen auf.

Beachten Sie vor einer längeren Lagerung folgendes, um die Lebensdauer des Gerätes zu verlängern und ein leichtgängiges Bedienen zu gewährleisten:

- führen Sie eine gründliche Reinigung durch.
- überprüfen Sie das Gerät auf beschädigte oder verschlissene Bauteile.

## Garantie

Bitte beachten Sie die beiliegende Garantieerklärung.

## Mögliche Störungen



### Vor jeder Störungsbeseitigung

- Gerät ausschalten
- Netzstecker ziehen

Problem	mögliche Ursache	Beseitigung
Stamm wird nicht gespalten (zu wenig Spaltleistung)	<ul style="list-style-type: none"> <li>⇒ Stamm ist nicht richtig positioniert</li> <li>⇒ Stamm überschreitet die zulässigen Abmessungen oder das Holz ist für die Leistung der Maschine zu hart</li> <li>⇒ Spaltmesser spaltet nicht</li> <li>⇒ Öl-Leck</li> <li>⇒ Hydraulikdruck zu niedrig</li> <li>⇒ falsche Anschlussleitung (länger als 10 m oder zu kleiner Aderquerschnitt)</li> </ul>	<ul style="list-style-type: none"> <li>⇒ positionieren Sie den Stamm erneut</li> <li>⇒ Stamm auf zulässige Abmessungen schneiden</li> <li>⇒ Spaltmesser schärfen, auf Grat oder Kerben prüfen</li> <li>⇒ Legen Sie ein Stück Karton unter den Holzspalter, um das Leck zu finden. Zur Problembeseitigung wenden Sie sich an den Hersteller.</li> <li>⇒ Ölstand überprüfen; wenn nötig Öl nachfüllen. Problem ist nicht zu beheben, bitte wenden Sie sich an den Hersteller.</li> <li>⇒ richtige Anschlussleitung verwenden</li> </ul>
Spaltmesser fährt schwankend oder mit starken Vibrationen aus	<ul style="list-style-type: none"> <li>⇒ Luft im Kreislauf</li> <li>⇒ Spaltsäule nicht ausreichend eingefettet bzw. eingeölt</li> </ul>	<ul style="list-style-type: none"> <li>⇒ Öltankverschluss öffnen</li> <li>⇒ Ölstand überprüfen; wenn nötig Öl nachfüllen.</li> <li>⇒ Spaltsäule einfetten oder mit einem umweltfreundlichen Sprühöl einölen. Problem ist nicht zu beheben, bitte wenden Sie sich an den Hersteller.</li> </ul>
Spaltmesser fährt nicht aus	<ul style="list-style-type: none"> <li>⇒ Hydraulikpumpe defekt</li> </ul>	<ul style="list-style-type: none"> <li>⇒ Zur Problembeseitigung wenden Sie sich an den Hersteller.</li> </ul>
Motor läuft an, aber das Spaltmesser wird nicht ausgefahren	<ul style="list-style-type: none"> <li>⇒ falsche Drehrichtung des Motors</li> </ul>	<ul style="list-style-type: none"> <li>⇒ Drehrichtung des Motors überprüfen</li> <li>⇒ Drehstrom: Drehrichtung umstellen</li> </ul>
Motor läuft nicht an	<ul style="list-style-type: none"> <li>⇒ Netzspannung fehlt</li> <li>⇒ 2-Phasenlauf bei Drehstrommotor</li> <li>⇒ Anschlusskabel defekt</li> <li>⇒ Elektromotor defekt</li> </ul>	<ul style="list-style-type: none"> <li>⇒ Absicherung überprüfen</li> <li>⇒ Sicherung und Zuleitung von einem Elektrofachmann überprüfen lassen</li> <li>⇒ Anschlusskabel austauschen bzw. von einem Elektrofachmann überprüfen lassen</li> <li>⇒ Zur Problembeseitigung wenden Sie sich an den Hersteller.</li> </ul>

Bei weiteren Fehlfunktionen setzen Sie sich bitte mit unserem Kundendienst in Verbindung.



Bei Fragen: Telefon 08222/41 30 – 605  
 – 607  
 – 613  
 – 622  
 – 625

**Technische Daten**

Modell / Typ	ASP 16 N-2	ASP 20 N-2
Baujahr	siehe letzte Seite	
Spaltkraft	160 kN (16 t)	200 kN (20 t)
Hydraulikdruck	27,7 Mpa (277 bar)	27,5 Mpa (275 bar)
Vorlaufgeschwindigkeit 1	ca. 0,05 m/sek. (4,6 cm/sek)	ca. 0,04 m/sek. (4,3 cm/sek)
Vorlaufgeschwindigkeit 2	ca. 0,14 m/sek. (14,2 cm/sek)	ca. 0,10 m/sek. (10,5 cm/sek)
Rücklaufgeschwindigkeit	ca. 0,06 m/sek. (6,4 cm/sek)	ca. 0,07 m/sek. (7,5 cm/sek)
Holzlänge	560 - 1100 mm	
Holzdurchmesser	80 – 300 mm	80 – 350 mm
Spalthub	~ 950 mm	
Hydrauliköl (max.)	18,0 Liter	24 Liter
Ölmenge bei Ölwechsel	12,8 Liter	17,5, Liter
Elektromotorleistung	P <sub>1</sub> = 4500 W S6 40 %	P <sub>1</sub> = 5100 W S6 40 %
Anschluss	400 V 3~ 50 Hz	
Schalldruckpegel L <sub>PA</sub>	≤ 80,0 dB (A)	
Abmessungen (LxBxH)	1550 x 1050 x 2500 mm	
Gewicht	257,8 kg	296,5 kg

**Schaltplan**

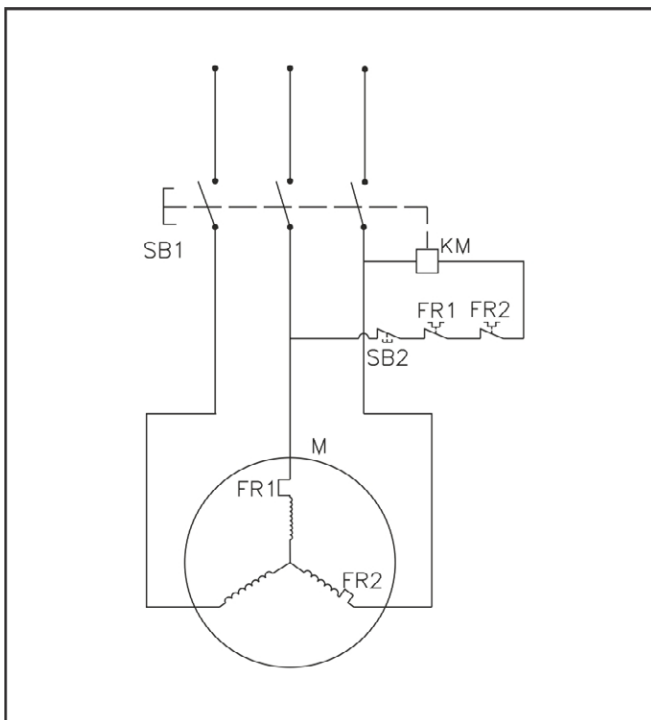

**Hydraulikplan**

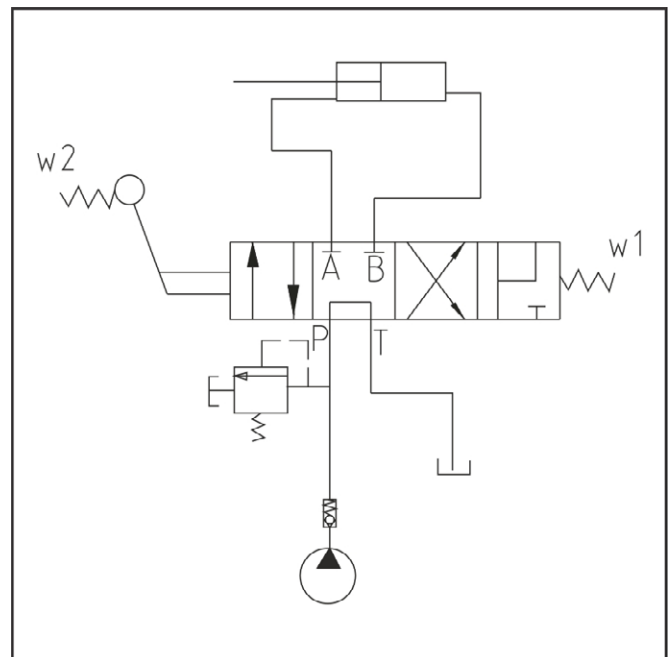

**Technische Änderungen vorbehalten!**



Do not operate machine before having read the operating instructions, understood all the notes and assembled the machine as described here.

Keep the instructions in a safe place for future use.

## Contents

Extent of delivery	13
Symbols machine / operating instructions	13
Normal intended use	13
Residual risks	14
Safety instructions	14
Description of device / spare parts	16
Assembly	17
Location	17
Commissioning	17
Working with the log splitter	18
Maintenance and care	19
Transport instructions	20
Storage	20
Guarantee	20
Possible faults	20
Technical data	21
Wiring diagram	21
Hydraulic diagram	21
EC Declaration of Conformity	109

## 1 Extent of delivery

After unpacking, check the contents of the box for

- ▶ completeness
- ▶ possible transport damage.

1x Pre-assembled device unit	1
1x Protective arm	2
1x Safety hook	3
1x Log lifter	4
2x Wheel	5
1x Wheel axle	6
1x Transport support wheel	7
1x Fastener bag	8
1x Operating instructions	9
1x Assembly and operating instruction sheet	10
1x Warranty declaration	

Report any damage or missing items to your dealer, supplier or the manufacturer immediately. Complaints made at a later date will not be acknowledged.

## Symbols on the machine



Carefully read operator's manual before handling the machine.



Wear hearing protection when working with the machine to protect your hearing.

Wear safety goggles when working with the machine to protect the eyes from chips and splinters.



Wear safety shoes when working with the machine to protect the feet from falling logs.



Wear safety gloves when working with the machine to protect the hands from chips and splinters.



Do not expose to rain. Protect against humidity.



It is prohibited to remove or modify protective and safety devices.



Must be operated by a single person only. Keep bystanders as well as pets and domestic animals away (minimum distance 5 m) from the danger zone.



Cutting and crushing risk! Never touch dangerous areas when splitting blade is moving.



Keep your workplace in an orderly condition! Untidiness can result in accidents.



Caution! Moving machinery parts. Always pay full attention to the splitting blade's movement.



Do not remove jammed logs with your hands.

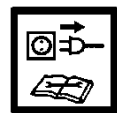

Caution! Switch off the motor and disconnect the mains plug before performing cleaning, maintenance or repair work.



Dispose of the old oil properly (local oil disposal point). The old oil must not be poured into the ground or drainage system, or mixed with other waste.



Vent the hydraulic system before putting the log splitter into operation. (see "Start-up")



Lifting point



Make sure that the motor turns in the correct direction

(see motor arrow), because operation in the wrong direction damages the oil pump. (see "Start-up")

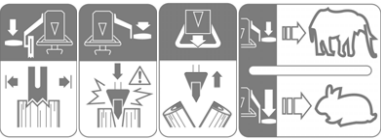

See „ Working with the log splitter “



This product complies with European regulations specifically applicable to it.



**Electrical devices do not go into the domestic rubbish.** Give devices, accessories and packaging to an ecofriendly recycling.

According to the European Directive 2012/19/EU on electrical and electronic scrap, electrical devices that are no longer serviceable must be separately collected and brought to a facility for an environmentally compatible recycling.

## Symbols operating instructions



**Potential hazard or hazardous situation.** Failure to observe these instructions may lead to injuries or cause damage to property.



**Important information on proper handling.** Failure to observe these instructions may lead to malfunction.



**User information.** This information helps you to use all the functions optimally.



**Assembly, operation and servicing.** Here you are explained exactly what to do.



Please refer to the attached assembly and operating instruction sheet for references to figure numbers in the text.



## Normal intended use

- The log splitter must only be used for splitting logs.
- The log splitter is only applicable for the private utilization in the field of house and hobby.
- Only straight-cut logs are suitable for use with the log splitter.
- Metal parts (nails, wire etc.) must be removed from logs before splitting.
- The intended usage also includes compliance with the operating, servicing and repair conditions prescribed by the manufacturer and following the safety instructions included in the instructions.
- The relevant accident prevention regulations for the operation as well as the other generally acknowledged occupational medicine and safety rules must be complied with.
- Every other form of use is considered improper use. The manufacturer accepts no liability for any damages resulting from improper use, and any risk is in this case borne solely by the user.

- Unauthorised modifications on the log splitter exclude a liability of the manufacturer for damages of any kind resulting from it.
- Only persons who are familiarised with the device and informed about possible risks are allowed to prepare, operate and service this device. Repair works may only be carried out by us or by a customer service agent nominated by us.

## Residual risks

**⚠ Even if used properly, residual risks can exist even if the relevant safety regulations are complied with due to the design determined by the intended purpose.**

Residual risks can be minimised if the "Safety advices" and the "Intended usage" as well as the whole of the operating instructions are observed.

Observing these instructions, and taking proper care, will reduce the risk of personal injury or damage to the equipment.

- Risk of injury from ejected wood pieces.
- Risk of injury to feet from wood dropping down
- Risk of injury to fingers when detaching jammed wood pieces
- Noncompliance with safety instructions may result in injuries of the operator or property damages.
- Carelessness, failure to comply with the safety regulations and incorrect use can result in injuries to your hands and fingers when the splitting blade is moving.
- Risk from electricity when using improper electrical connections.
- Touching live parts of opened electrical components.
- Risk of fire and slipping by leaking hydraulic fluid.
- Impairment of hearing when working on the machine for longer periods of time without ear protection.

In addition, in spite of all the precautionary measures taken, non-obvious residual risks can still exist.

## Safety instructions

**Before starting this device, read and keep to the following advice. Also observe the preventive regulations of your professional association and the safety provisions applicable in the respective country, in order to protect yourself and others from possible injury.**

- ⓘ Pass the safety instructions on to all persons who work with the machine.
- ⓘ Keep these safety instructions in a safe place.
- Persons who work with the firewood splitter must have received proper instructions about the intended work and be familiar with the use of the firewood splitter and the safety instructions.
- Make yourself familiar with the equipment before using it, by reading and understanding the operating instructions.
- Do not use the machine for unsuitable purposes (see "Normal intended use" and "Working with the log splitter").
- Be attentive. Be observant. Attend to what you do. Start working with rationality. Do not use the device when you are tired or under the influence of drugs, alcohol or medica-

ments. One moment of carelessness when using the device can result in serious injuries.

- Children and young persons under 18 years of age as well as persons who have not read the instruction manual are not allowed to operate this product.
- Never work while persons, in particular small children, or pets are close to you.
- Do not allow other persons, especially children, to touch the tool or motor.

### Personal protective equipment

- **Never work without suited protective equipment.**
  - Do not wear loose-fitting clothes or jewellery, they could be caught by movable parts.
  - Hairnet in case of long hair
  - eye and ear protection
  - Solid shoes with toe protection caps (safety shoes)
  - Long pants
  - protective gloves
  - First-aid material
  - Mobile telephone if required

### Safety instructions – before working

**Carry out the following checks before the initiation and regularly during the working process. Observe the relevant sections in the operating instruction manual:**

- Is the device assembled completely and properly?
- Is the device in good and safe condition?
- Are the handles clean and dry?
- Before starting your work make sure that:
  - no other persons, children or animals stay within the working area,
  - you can always step back without any barriers,
  - you have always a secure standing position.
- Is workplace free of risks to stumble? Keep your workplace in an orderly condition! Untidiness can result in accidents - Risk of stumbling!
- Take environmental influences into consideration:
  - Do not work under insufficient light conditions (e.g. fog, rain, snow flurry or twilight).
  - Do not work in bad weather conditions (e.g. risk of lightning, rain, snow flurry).
  - Do not use this machine near inflammable liquids or gases.
- The operator is responsible for accidents or risks which occur to other persons or their properties.
- Ensure that you have stand in a secure standing position and maintain your balance at all times.
- Do not modify the machine or parts of it.

### Safety instructions – operating

- Take up a working position which is close to the controls.
- Never stand on top of the machine.
- Turn off the device when taking a break so that nobody is at risk. Secure the device against unauthorized access.

### Safety notices for firewood splitters

-  **The log splitter may only be operated by a single person.**
- Never try to split logs containing nails, wire or other similar objects.
- Already split wood and wood chips create a dangerous working area. The operator may stumble, slip or fall. Always keep the working area neat and tidy.
- Never place the hands on or near any moving parts of the machine when it is switched on.
- Only split wood that corresponds to the dimensions to be processed.

### Safety instructions – while working

- Never work alone. Keep acoustic and visual contact to other persons at all times to allow immediate first aid in emergency cases.
- Immediately stop the engine at imminent danger or in emergency cases.
- Never leave the device running unattended.
- Immediately stop working when you feel unwell (e.g. headache, dizziness, nausea, etc.). Otherwise there is an increased risk of accidents.
- Do not overload the machine! You work better and safer in the given performance range.
- Take breaks when working so that the engine can cool down.

### Behaviour in an emergency situation

- Initiate all required first aid measures suited for the injury and seek qualified medical advice as quick as possible.
- Protect the injured person against further injuries and immobilise the injured person.

### General safety instructions

- Use the machine, accessories, tools etc. in compliance with these instructions. When doing so take the work conditions and the activity to be carried out into account. The use of the machine for other than the intended applications may cause dangerous situations.
- Do not spray machine with water. (origin of danger electric current).
- Do not leave the machine standing in the rain or use when raining.
- Maintain the machine carefully:
  - Follow the maintenance instructions.
  - Keep handles dry and free of oil, resin and grease.
- Check the machine for possible damage:
  - Before further use of the machine the safety devices must be checked carefully for their proper and intended function. Only operate the device with complete and correctly attached safety equipment and do not alter anything on the device that could impair its safety.
  - Check whether movable parts function perfectly and do not stick or whether parts are damaged. All parts must be

correctly installed and fulfil all conditions to ensure perfect operation.

- Damaged safety devices and parts must be properly repaired or exchanged by a recognized, specialist workshop; insofar as nothing else is stated in the instructions for use.
- Damaged or illegible safety labels have to be replaced.
- Do not allow any tool key to be plugged in!  
Before switching on, checking always that all tools are removed.
- Store unused equipment in a dry, locked place out of the reach of children.
- Switch the machine off and remove the mains plug from the socket when
  - Carrying out repair work.
  - Performing maintenance and cleaning work.
  - Eliminating faults.
  - checking of connection cables whether they are swallowed or damaged
  - Storage and transport
  - Leaving unattended (even during short interruptions).

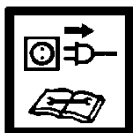

**⚠ Do not carry out repair operations on the machine other than those described in section “Maintenance” but contact the manufacturer or authorized customer service centres.**

**⚠ Repairs to other parts of the machine must be carried out by the manufacturer or one of his customer service points.**

**⚠ Use only original spare parts and accessory parts. Accidents can arise for the user through the use of other spare parts. The manufacturer is not liable for any damage or injury resulting from such action.**

**Electrical safety**

- Design of the connection cable according to IEC 60245 (H 07 RN-F) with a core cross-section of at least  
⇒ 5 x 1.5 mm<sup>2</sup> for a maximum cable length of up to 10 m
- Never use the machine with a power supply cable of over 10 m in length. Longer power supply cables will cause a drop in voltage. The motor will not be able to provide its maximum performance and the operation of the machine will be impaired.
- Plugs and coupler outlets on connection cables must be made of rubber, non-rigid PVC or other thermoplastic material of same mechanical stability or be covered with this material.
- The connector of the connection cable must be splash-proof.
- When installing the power supply cable observe that it does not interfere, is not squeezed, bended and the plug connection does not get wet.
- Wind off completely the cable when using a cable drum.
- Do not use the cable for purposes for which it is not meant. Protect the cable against heat, oil and sharp edges. Do not use the cable to pull the plug from the socket.
- Regularly check the extension cables and replace them if they are damaged.
- Do not use any defective connection cables.

- When working outdoors, only use extension cables especially approved and appropriately labelled for outdoor use.
- Do not set up any provisional electrical connections.
- Never bypass protective devices or deactivate them.

**⚠ The electrical connection or repairs to electrical parts of the machine must be carried out by a certified electrician or one of our customer service points. Local regulations – especially regarding protective measures – must be observed.**

**1 > 12 Description of device / Spare parts**

➔ Please refer to the attached assembly and operating instruction sheet.

Pos.	Order no.	Designation
1	×	Preassembled device
2	×	Protective arm
3	×	Safety hook
4	×	Log lifter
5	359914	Wheel
6	×	Wheel axle
7	×	Transport support wheel
8	×	Fastener bag
9	×	Operating instructions
10	×	Assembly and operating instruction sheet
11	×	Warranty declaration
12	×	Operating handle left
13	×	Operating handle right
14	×	Fixing claw
15	×	Base plate
16	×	Handle
17	359919	Splitting blade (ASP 16 N-2)
	359921	Splitting blade (ASP 20 N-2)
18	×	Splitting column
19	×	Locking screw for lifting height adjustment
20	359941	On/Off switch (ASP 16 N-2) (ASP 20 N-2)
21	359927	Motor (ASP 16 N-2)
	359938	Motor (ASP 20 N-2)
22	359918	Oil tank lock <b>13</b>
22A		Dip stick <b>22</b>
23	×	Oil seal (not illustrated)
24	359924	Cylinder (ASP 16 N-2)
	359935	Cylinder (ASP 20 N-2)
25	×	Return lever
26	×	Transport drawbar
27	×	Safety chain
28	359915	Return spring
29	359917	Oil drain plug
30	359929	Hydraulic valve (not illustrated)
31	400142	Hydraulic oil (1 litre)
32	359913	Safety label



## Assembly

- ⚠ **Connect the firewood splitter to the power supply system only after having finished the complete assembly.**

Mount the wheels, the protective arm, the safety hook, the log lifter and the transport support wheel as shown in Figures 2 – 9 in the assembly and operating chart.

- ⚠ **Make sure after mounting that all screws are tightened firmly.**

## Location

Ensure that the working area meets the following conditions:

- secured against slipping
- even
- free of tripping hazards
- adequate light

- ⚠ **Do not operate the machine in the direct vicinity of gas or petrol pipes or containers, or any other easily inflammable materials.**

## Commissioning

- Check that the machine is completely and correctly assembled.
- Before each use, check
  - Connection cables for defects (cracks, cuts, etc.).
  - ⚠ **Do not use any defect cables**
  - there are no damages at the machine (see „safety instructions“)
  - all screws are tight.
  - check the hydraulic system for any possible leaks
  - hydraulic hoses and fittings
  - shut-off devices
  - the oil level

## Bleeding

**13** Vent the hydraulic system before putting the log splitter into operation.

- Unscrew the oil cap (22) by several turns so that air may escape from the oil tank.
- Leave the oil cap open during operation.
- Close the oil cap before moving the log splitter, as otherwise oil will leak at this point.

- ⓘ If the hydraulic system is not vented, the trapped air will damage the seals and cause permanent damage to the log splitter.

## Mains connection

- Compare the voltage given on the machine model plate with the mains voltage and connect the machine to the relevant and properly earthed plug.

- Only use extension cables with sufficient core cross-section.
- Connect the machine via a 30 mA fault current safety switch.

ⓘ **Fuse protection: 16 A time-lag** 

 **Switching on:**

Press the green button.

 **Switching off**

Press the red button.

⚠ **Prior to every use, check the function of the disconnection mechanism (by switching on and off).**

**Do not use any device where the switch cannot be switched on and off. Damaged switches must be repaired or replaced immediately by the customer service.**

### Restart protection in case of power failure

 **(zero-voltage initiator)**

- ⓘ The equipment will switch off automatically if there is a power cut. Repress the green button to switch it on again.

## Log splitter with 400 V 3~

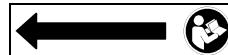

**Make sure that the motor turns in the correct direction (see motor arrow), because operation in the wrong direction damages the oil pump.**

### Check the direction of rotation:

- Start the motor.
- Actuate both operating handles, the splitting blade moves down.
- If the splitting blade is already in the lowest position: actuate the return lever, the splitting blade moves up.
- If the splitting blade does not move, switch off the motor and change the direction of rotation.

**15** You can change the direction by placing a screw-driver in the slot provided in the plug collar, and adjust the correct direction by moving to the left or right applying slight pressure.

## Hydraulics

⚠ **Check the hydraulic lines and hoses before each use.**

- Never operate the machine in the event of any possible danger from hydraulic fluid.
- Ensure that the machine and working area are clean and free of oil.  
Danger of slippage or fire!
- Check the hydraulic reservoir regularly to ensure that it contains enough hydraulic oil (see “Care and maintenance”).

-  **Capacity:**  
**ASP 16 N-2 : approx. 18.0 litres**  
**ASP 20 N-2 : approx. 24.0 litres**

## Working with the log splitter

### What type of logs can I split?

#### Size of logs

- Log length min. 560 – max. 110 mm
- Log diameter ASP 16 N-2: min. 80 – max. 300 mm
- Log diameter ASP 20 N-2: min. 80 – max. 350 mm

The log diameter is a recommended guideline figure, because:  
 – thin logs can be difficult to split if they contain knots or if the fibres are too strong.

-  **Hardwood tends to bursting: Exercise utmost caution!**  
**Be aware that wood with knots can burst open. Never split wood that has not been debranched beforehand.**

### Special instructions for splitting logs:



#### Preparations

The logs to be split should be cut to the maximum dimensions. Ensure also that the logs are cut straight and square. Wood with slanting ends can slip off during splitting. Place the log properly on the log splitter, so as not to cause any risk of stumbling or falling to the operator.

-  **14** Check before splitting if the splitting column has been sufficiently lubricated to allow its trouble-free retraction and extension.

### Operating

#### Two-hand operation

-  **This log splitter shall be operated by a single person only. Never allow that two or more persons operate this log splitter.**
-  **Never block the control handles.**

1. Press the green switch on the electric motor. Wait a few moments until the motor has reached its operating revolutions and the required pressure has been built up in the hydraulic pump.
  -  Check the direction of the motor in the log splitter with three-phase motor (400 V 3~), because operation in the wrong direction damages the oil pump.
2. **16** Push down the operating handle on the left (12) until the log is held by the fixing claw (14).

-  Adjust the fixing claw according to the height of the log. Loosen the wing screw (A) and adjust the fixing claw.

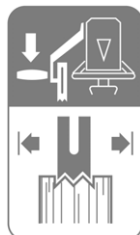

3. **17** Press and hold the operating handle left (12) and push the operating handle right (13) down to the half to split the log slowly first.
4. Then press the right-hand control handle all the way down to split the log to the end.

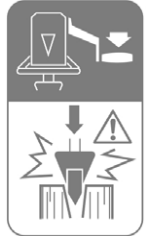

### Splitting speed

-  **18** With the right operating handle (13) you can adjust the splitting force according to the type of wood:

Maximum splitting force at lower speed for splitting particularly hard or stored logs or at the beginning of the splitting process → middle position of the operating handle.

High splitting speed with lower splitting force for splitting normal logs or at the end of the splitting process → lower position of the operating handle.

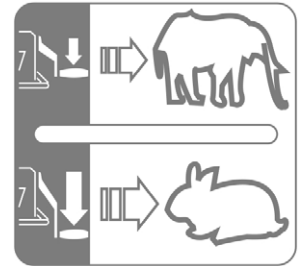

### Reverse

- 19** Push down the return lever (25) until the splitting blade (17) is in the highest position again.

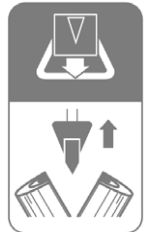





-  **Before each use, make sure that the operating handles function properly.**

### Log lifter

 You can use the log lifter to raise the log for large and heavy pieces of wood.

1. **20** Release the safety hook (3) from the log lifter (4).
2. Now lower the splitting knife until the log lifter is on the ground.
3. Now place the log on the log lifter and let the splitting blade move up again.
4. Now you can place the log on the base plate.

### Splitting logs:

1. Place the log to be split vertically on the base plate.
  -   Make sure that the log is level and stands independently on the base plate. Never try to split the log horizontally.
  -  Only split the logs in the direction of the wood fibres. The machine can be damaged if you try to split wood across the grain.
  -  **16** Make sure that the fixing claw (14) is adjusted according to the height of the log.
2. Hook the safety hook into the log lifter.
-  **Remove split wood pieces from your direct working area. This helps to avoid accidents.**
  - Never try to split two logs at once.
  - Never try to remove or replace the log during the splitting process.

**i** Never try to force the splitting of the log by maintaining the pressure for several seconds. This can lead to damage to the machine.

Position the log again on the base plate and repeat the splitting operation or put the log to one side.

### How to release a jammed log?

There is a risk of knotted logs getting stuck during the splitting process.

1. Switch machine off and disconnect the power.
2. Do not remove jammed logs with your hands.
3. Carefully move the stuck log with a crowbar backwards and forwards to loosen it. Don't damage the splitting pillar.

**⚠** Never hammer on the stuck log.

**⚠** Never use a saw to cut the stuck log out of the machine.

**⚠** Do not enlist the aid of a second person - this is a one-man job.

### Finishing work:

- Move the splitting blade to the highest position (retracted state).
- Switch off the machine and disconnect the mains plug.
- Follow the care and maintenance instructions.

## Maintenance and care



**Before each maintenance and cleaning work**

- Switch off device.
- Pull out power plug

Maintenance and repair work other than those described in this chapter is only allowed to be carried out by service staff.

For maintaining and cleaning, removed security devices must unconditionally be mounted properly and proved again.

Only use genuine spare parts. Other than genuine parts may result in unpredictable damages and injury.

Be sure to have removed any tools from the machine after completion of service work.

**⚠** Wear protective gloves in order to avoid injury to the hands.

**i** Observe the following in order to keep the log splitter in good working order:

- Clean the machine thoroughly after you have finished using it.
- Remove any resin remains on the machine.
- Check the oil level and change the oil as necessary.
- **Check the device for obvious defects such as**
  - loose fastening elements
  - worn or damaged components
  - correctly assembled and faultless covers and protective devices.
- Check hydraulic hoses and hose connections regularly for any leaks and firm fitting.

- **14** Lubricate the splitting column (18) regularly or oil it using environmentally friendly spray oil.

### Sharpening the splitting blade

**i** After longer operating periods, for reduced splitting performance or slight deformation of the cutting edge, grind the splitting blade or sharpen it with a fine file (remove burrs).

### How do I check the oil level?

1. The splitting blade must be in the highest position.
2. **22** Now remove the dipstick (22A).
3. Clean the dipstick and the oil seal.
4. Replace the dipstick fully into the oil reservoir.
5. Now remove the dipstick again, and read off the oil level.

**22** The oil level must lie between MIN and MAX.

- Replenish the same type of oil if the level is too low (MIN or less).

6. Check the oil seal and replace it if it is damaged in any way.
7. Replace the dipstick into the oil reservoir.

### When should I change the oil?

**The first oil change should be carried out after 50 operating hours, and then every 500 operating hours.**

**⚠** Two persons are required.

### Changing the oil:

1. The splitting blade must be in the highest position.
2. **22** Now remove the dipstick (22A).
3. Place a container under the log splitter to catch the old oil. The container should have a capacity of at least 18.5 litres (ASP 16 N-2) / 24.5 litres (ASP 20 N-2).
4. **21** Screw off the drain plug (29) to allow the oil to flow out.
5. Insert the seal and drain plug again.
6. **23** Pour in the new hydraulic oil (Quantity, see "Technical Data") using a clean funnel.
7. Clean the dipstick and the oil seal.
8. Check the oil seal and replace it if it is damaged in any way.
9. Replace the dipstick into the oil reservoir.
10. After an oil change, let the splitting blade move up and down several times without load.

**Dispose of the old oil properly (local oil disposal point). The old oil must not be poured into the ground or drainage system, or mixed with other waste.**

**Hydraulic oil**

**i** We recommend the following hydraulic oils for the hydraulic cylinder:

- Shell Tellus T 22
- Aral Vitam Gf 22
- BP Energol HLP 22 ➔ order no. 400142 (1 litre)
- Mobil DTE 11
- or equivalent

**Do not use any other types of oil. The use of any other type of oil will adversely affect the operation of the hydraulic cylinder.**

**Transport instructions**

**Before each transport**



- Move the splitting blade up
- Switch off device.
- Close the oil cap.
- Pull out power plug
- Remove the split wood

- **9** Loosen the locking pin (A) and fix the transport support wheel (7) in position C for transport.
- Grasp the handle and carefully tilt the firewood splitter towards you.
- **10** If necessary, swivel the transport drawbar down.
- Now you can easily transport the firewood splitter.
- **11** Use the lifting point (A) provide for transport with a crane.

- Secure the device against tipping over or sliding away when transporting it by crane.
- When transporting the unit in a car put it on a separate loading area.
- **11** While doing so, secure the log splitter at the points provided with straps.

**Storage**

**Before each storage**



- Move the splitting blade up
- Switch off device.
- Close the oil cap
- Pull out power plug

Store machines that are not in use in a dry locked place protected against frost and outside the reach of children and unauthorized persons.

Before extended storage, please observe the following to increase the service life of the device and to ensure smooth operation:

- Thoroughly clean the device.
- Check the device for damaged or worn parts.

**Guarantee**

Please observe the enclosed terms of guarantee.

**Possible faults**



**Before each fault elimination:**

- Switch off device.
- Pull out power plug

Problem	Possible Cause	Remedy
Logs are not being split properly (insufficient splitting performance)	<ul style="list-style-type: none"> <li>⇒ The log is not positioned correctly</li> <li>⇒ The log exceeds the maximum dimensions or the wood is too hard for the performance of the machine</li> <li>⇒ Splitting blade does not split log</li> <li>⇒ Oil leak</li>   <li>⇒ Hydraulic pressure too low</li>   <li>⇒ Incorrect connecting lead (longer than 10 m or too small cable cross-section).</li> </ul>	<ul style="list-style-type: none"> <li>⇒ Reposition the log correctly</li> <li>⇒ Cut the log to the required dimensions</li>   <li>⇒ Sharpen splitting blade, check for burrs or notches</li> <li>⇒ Place a sheet of cardboard under the log splitter in order to locate the leak. To correct the problem, refer to the manufacturer</li> <li>⇒ Check the oil level and add more oil if necessary</li> <li>If the problem cannot be rectified, refer to the manufacturer</li> <li>⇒ Use the correct connecting lead</li> </ul>
Splitting blade extends wobbling or with strong vibrations	<ul style="list-style-type: none"> <li>⇒ Air in the circuit</li>   <li>⇒ Splitting column not sufficiently lubricated or oiled</li> </ul>	<ul style="list-style-type: none"> <li>⇒ Open oil tank cap</li> <li>⇒ Check the oil level and add more oil if necessary</li> <li>⇒ Lubricate splitting column or oil with environmentally friendly spray oil.</li> <li>If the problem cannot be rectified, refer to the manufacturer</li> </ul>

Problem	Possible Cause	Remedy
Splitting blade does not extend	⇒ Hydraulic pump defective	⇒ To correct the problem, refer to the manufacturer
Motor starts, but the splitting blade does not extend	⇒ Motor turns in wrong direction	⇒ Check the motor direction Three-phase: adjust the motor direction
Motor does not start	⇒ No power supply. ⇒ 2-phase mode in threephase motor.  ⇒ Mains cable defective.  ⇒ Electric motor defective	⇒ Check fuses. ⇒ Have fuse and lead checked by qualified electrician. ⇒ Replace the connection cable or have it checked by an electrician ⇒ To correct the problem, refer to the manufacturer

In case of further faults or inquiries please contact your local dealer.

## Technical data

Type / Model	ASP 16 N-2	ASP 20 N-2
year of construction		see last page
Splitting force	160 kN (16 t)	200 kN (20 t)
Hydraulic pressure	27.7 Mpa (277 bar)	27.5 Mpa (275 bar)
Feed speed 1	ca. 0.05 m/sek. (4.6 cm/sec)	ca. 0,04 m/sek. (4,3 cm/sec)
Feed speed 2	ca. 0.14 m/sek. (14.2 cm/sec)	ca. 0,10 m/sek. (10,5 cm/sec)
Return speed	ca. 0.06 m/sek. (6.4 cm/sec)	ca. 0,07 m/sek. (7,5 cm/sec)
Log length		560 - 1100 mm
Log diameter	80 – 300 mm	80 – 350 mm
Stroke		Approx. 950 mm
Hydraulic oil (max.)	18.0 Litre	24.0 litre
Oil volume for oil change	12.8 Litre	17.5 Litre
Electric motor performance	P <sub>1</sub> = 4500 W S6 40 %	P <sub>1</sub> = 5100 W S6 40 %
Power supply		400 V 3~ 50 Hz
Sound pressure level L <sub>PA</sub>		≤ 80.0 dB (A)
Dimensions (LxWxH)		1550 x 1050 x 2500 mm
Weight	257.8 kg	296.5 kg

## Wiring diagram

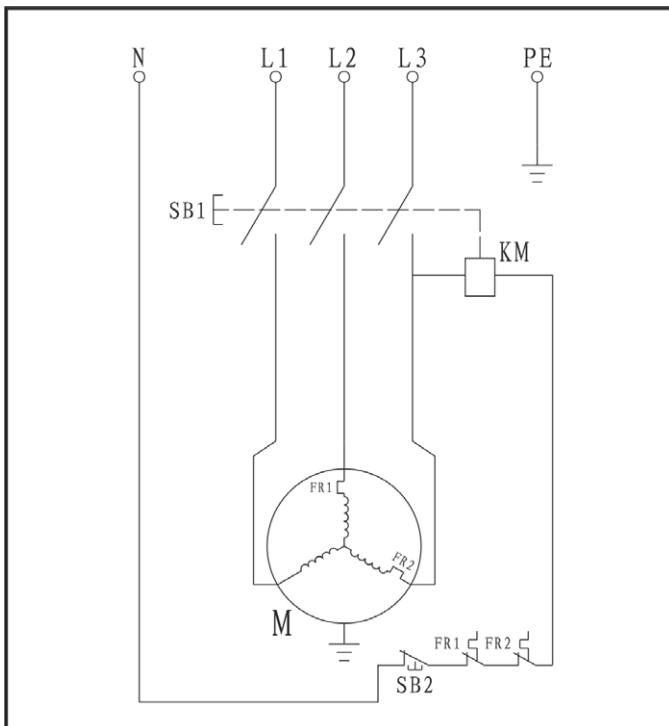

## Hydraulic diagram

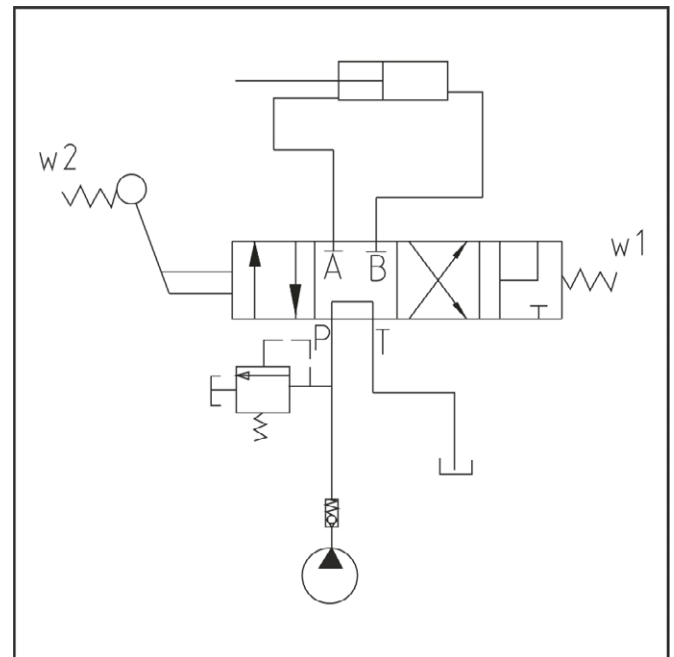

Technical modifications reserved!



**Vous ne devez pas mettre la machine en route avant d'avoir lu attentivement ce mode d'emploi, d'avoir observé toutes les informations indiquées et d'avoir monté la machine comme décrit.**

**Conserver ces indications pour une future utilisation.**

## Sommaire

Etendue de la fourniture	22
Symboles figurant sur ces appareils / sur la notice d'instructions	22
Utilisation conforme	23
Risques résiduels	23
Consignes de sécurité	24
Description de l'équipement / Pièces de rechange	26
Montage	26
Installation	26
Mise en service	26
Travaux avec fendeur de bois à brûler	27
Maintenance et entretien	28
Consignes de transport	28
Stockage	30
Garantie	30
Défauts possibles	30
Caractéristiques techniques	31
Schéma électrique	31
Schéma hydraulique	31
Déclaration de conformité CE	109

## 1 Etendue de la fourniture

Après le déballage de la machine, vérifiez le contenu du carton quant à

- ▶ le caractère complet de la fourniture
- ▶ les éventuels dommages dus au transport.

1x	Unité de l'appareil pré-montée	1
1x	Bras de protection	2
1x	Crochet de sécurité	3
1x	Outil de levage des billons	4
2x	Roue	5
1x	Axe de roue	6
1x	Roue d'appui pour le transport	7
1x	Sachet à vis	8
1x	Notice d'instructions	9
1x	Fiche de montage et d'utilisation	10
1x	Déclaration de garantie	

Informez immédiatement le revendeur, le transporteur et / ou le fabricant en cas de réclamation. Toute réclamation ultérieure sera rejetée.

## Symboles figurant sur l'appareil



Avant la mise en service, lire et respecter la notice d'instructions et les consignes de sécurité.



Durant les travaux, porter un dispositif de protection de l'ouïe, de protéger de l'ouïe.  
Durant les travaux, porter des lunettes afin de protéger les yeux contre les copeaux et les éclats.



Durant les travaux, porter des chaussures de sécurité afin de protéger les pieds contre une chute accidentelle des troncs.



Durant les travaux, porter des gants de protection afin de protéger les mains contre les copeaux et les éclats.



Ne pas laisser la machine sous la pluie. Protéger la machine de l'humidité.

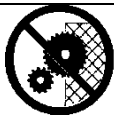

Il est interdit de démonter ou de modifier les dispositions de protection et de sécurité.



Conçu exclusivement pour l'utilisation par une personne ! Les autres personnes, tout comme les animaux domestiques et de rente, doivent respecter une distance minimale (5 m).



Danger de coupure et de coincement, ne jamais toucher les zones dangereuses tant que le fendeur se déplace.



Veillez à maintenir la zone de travail en ordre ! Le désordre peut être la cause d'accidents.



Attention! Pièces de machine en mouvement ! Fixez toujours toute votre attention sur le mouvement de la lame à fendre.



N'enlevez pas les souches coincées avec les mains.



Attention!  
Arrêter le moteur et débrancher la fiche de contact avant toute opération d'entretien, de remise en état ou de nettoyage.

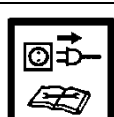

Éliminer l'huile usée conformément à la réglementation en vigueur (point de collecte d'huile usée sur place). Il est interdit de déverser les huiles usées dans le sol ou de les mélanger aux déchets.

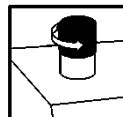

Purgez l'air du système hydraulique avant de mettre la fendeuse à bois de chauffage en service. (voir « Installation »)



Point d'arrimage



Veiller au sens de rotation du moteur (cf. flèche du moteur) car toute utilisation dans un sens de rotation erroné risque d'endommager la pompe à huile. (voir « Installation »)

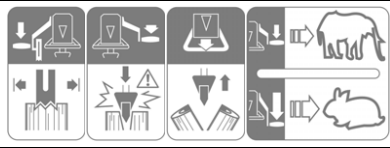

Voir „Travaux avec fendeur de bois à brûler“



Le produit est conforme aux directives européennes applicables spécifiquement au produit.



**Ne jamais évacuer les appareils électriques avec les ordures ménagères.** Recycler les appareils, accessoires et emballages de façon compatible avec l'environnement.

Conformément à la directive européenne 2012/19/UE relative aux déchets d'équipements électriques et électroniques, les appareils électriques ne pouvant plus être utilisés doivent être collectés séparément et recyclés d'une manière respectueuse de l'environnement.

## Symboles figurant sur la notice d'instructions



**Danger imminent ou situation dangereuse.** Le non-respect de ces consignes peut provoquer des blessures ou des dommages matériels.



**Consignes d'utilisation conforme importantes.** Le non-respect de ces consignes peut entraîner des défauts fonctionnels.



**Consignes d'utilisation.** Ces indications sont d'une aide précieuse pour un emploi optimal des différentes fonctions.



**Montage, utilisation et entretien.** Ce chapitre détaille les travaux et interventions à effectuer.



Consultez la fiche de montage et d'utilisation ci-jointe lorsque le texte fait référence au numéro d'un schéma.



## Utilisation conforme

- Le fendeur de bois à brûler convient uniquement pour fendre le bois.
- La fendeuse est destinée exclusivement à l'utilisation privée dans les domaines du bricolage et de l'entretien de la maison.
- Seul le bois découpé convient pour le fendeur de bois à brûler.
- Les pièces métalliques (clous, fil, etc.) doivent impérativement être retirées du bois à fendre.
- L'utilisation conforme comprend également le maintien des conditions de service, d'entretien et de maintenance spéci-

fiées par le constructeur et le respect des consignes de sécurité de cette notice d'instructions.

- Les prescriptions de prévention des accidents applicables au site d'exploitation ainsi que les dispositions de médecine du travail et de sécurité technique générales sont à respecter.
- Toute utilisation autre est non conforme. Le constructeur décline toute responsabilité pour les dommages en résultat – le risque incombe alors exclusivement à l'utilisateur.
- Le constructeur décline toute responsabilité pour les dommages provoqués par les modifications de l'appareil effectuées par l'utilisateur.
- La machine doit uniquement être assemblée, utilisée et entretenue par des personnes familiarisées avec elle et averties des dangers. Les réparations demeurent strictement réservées à notre SAV ou à un service après-vente nommé par nos soins.

## Risques résiduels

**⚠ Même en cas d'utilisation conforme de l'appareil et malgré le respect de l'intégralité des dispositions de sécurité, des risques résiduels peuvent persister pour des raisons de construction et de destination d'utilisation.**

Les risques résiduels peuvent être minimisés en respectant les « Consignes de sécurité » et « L'utilisation conforme » indiquées dans la notice d'instructions.

Prendre des précautions et des égards afin de diminuer le risque de blessures corporelles et de dommages matériels.

- Risque de blessure par les morceaux de bois projetés
- Risque de blessure aux pieds si le bois à fendre tombe
- Risque de blessure aux doigts en dégagant des morceaux de bois coincés
- Les mesures de sécurité ignorées ou omises peuvent occasionner des blessures ou des endommagements.
- Le fendeur en déplacement risque de causer des blessures aux mains ou aux doigts pour autant que l'utilisateur soit inattentif, qu'il ne respecte pas les consignes de sécurité ou en cas d'emploi non conforme à l'usage prévu.
- Risque d'électrocution en cas d'utilisation de conducteurs électriques non conformes.
- Risque de contact avec des composants sous tension en cas d'ouverture de modules électriques
- Tout déversement d'huile hydraulique provoque le risque de glissement de l'opérateur et d'incendie des chutes de bois.
- Endommagement de l'ouïe en cas de travaux particulièrement longs sur la machine sans protection acoustique.

D'autres risques résiduels manifestes n'existent pas en cas de respect des précautions de sécurité.

## Consignes de sécurité

**Avant toute mise en service de ce produit, lire et respecter les indications suivantes et les consignes de sécurité en vigueur dans les pays respectifs afin d'éviter tout risque d'accident sur vous et les autres.**

- ❗ Communiquer les consignes de sécurité à toutes les personnes qui travaillent avec la machine.
- ❗ Conserver les consignes de sécurité.
- Les personnes qui travaillent avec le fendeur de bois de chauffage doivent avoir été formées pour l'utilisation prévue et être familiarisées avec l'utilisation du fendeur de bois de chauffage ainsi que les consignes de sécurité.
- Avant utilisation, familiarisez-vous avec l'appareil à l'aide de la notice d'utilisation.
- Ne pas utiliser l'appareil à des fins non appropriées (voir « Utilisation dans les règles de l'art » et « Travaux avec le fendeur de bois à brûler »).
- Soyez attentif. Veillez à ce que vous faites. Travaillez de façon raisonnable. Ne jamais utiliser l'appareil lorsque vous êtes fatigué ou sous l'emprise de drogues, d'alcool ou de médicaments. Un seul moment d'inattention pendant l'utilisation de l'appareil risque de provoquer de graves blessures.
- Les enfants et les adolescents âgés de moins de 18 ans ainsi que les personnes non familières avec la notice d'instructions ne sont pas autorisés à se servir de l'appareil.
- Ne travaillez jamais lorsque des personnes, en particulier des enfants ou des animaux domestiques, se trouvent à proximité.
- Empêchez toute personne de toucher l'outil ou le moteur, notamment des enfants.

### Équipement de protection personnel

- **Ne jamais travailler sans équipement de protection approprié :**
  - ne pas porter des vêtements larges ou des bijoux qui risquent d'être entraînés par les composants en mouvement
  - filet à cheveux pour les cheveux longs
  - lunettes de protection et un casque antibruit
  - chaussures solides avec coque de protection (chaussures de sécurité)
  - pantalons
  - des gants de travail
  - matériel de premier secours
  - éventuellement téléphone portable

### Consignes de sécurité – avant de commencer le travail

**Avant la mise en service de la machine et pendant le travail avec celle-ci, effectuer régulièrement les contrôles suivants. Respecter les chapitres correspondants du mode d'emploi :**

- La machine est-elle montée complètement et en conformité ?
- La machine est-elle en bon état et en sécurité ?

- Les poignées sont-elles propres et sèches ?
- Avant de commencer le travail, assurez-vous que :
  - aucune personne, notamment aucun enfant, et aucun animal ne soient présents dans la zone de travail
  - vous pouvez vous retirer sans obstacle
  - vous avez pris une position stable.
- Le lieu de travail est-il exempt de risques de trébuchement? Veillez à maintenir la zone de travail en ordre! Le désordre peut être la cause d'accidents - Risque de trébuchement!
- Tenir compte des conditions ambiantes :
  - Ne jamais travailler avec un éclairage insuffisant (par ex. sous le brouillard, la pluie, les bourrasques de neige ou le crépuscule).
  - Ne pas travailler lorsque les conditions météorologiques sont mauvaises (par ex. pluie, risque d'éclairs, les bourrasques de neige).
  - Ne pas utiliser la machine en proximité de liquides ou de gaz inflammables – risque d'incendie !
- L'utilisateur est responsable pour tout accident ou risque provoqué à des personnes ou du matériel.
- Prenez correctement appui sur vos jambes et veillez à votre équilibre à tout moment.
- Ne pas modifier la machine ou les composants de celle-ci.

### Consignes de sécurité - manipulation

- Veuillez adopter une position de travail située dans la zone des poignées de commande.
- Ne vous tenez jamais sur la machine.
- Pendant les pauses de travail, arrêter la machine de façon à ne mettre personne en danger. Empêcher les personnes non autorisées d'accéder à la machine.

### Consignes de sécurité pour le fendeur de bois de chauffage

-  **Le fendeur de bûches convient uniquement pour une utilisation par une personne.**
- Ne jamais fendre de troncs contenant des clous, du fil ou d'autres objets.
- Le bois fendu et les copeaux de bois rendent la zone de travail dangereuse. Risque de trébuchement, glissement et de chute. Veillez à ce que la zone de travail reste ordonnée.
- Ne jamais placer les mains sur les pièces mobiles de la machine lorsque que cette dernière est en marche.
- Fendez uniquement du bois dont les dimensions sont conformes requises.

### Consignes de sécurité – pendant le travail

- Ne jamais travailler tout seul. Garder en permanence le contact visuel et sonore avec d'autres personnes qui pourront vous secourir immédiatement en cas d'urgence
- En cas de danger ou d'urgence, arrêter le moteur immédiatement.
- Ne jamais faire tourner la machine sans surveillance.
- Arrêter le travail immédiatement lorsque des problèmes physiques apparaissent (par ex. maux de tête, nausées, mal au cœur etc.) – risque d'accidents accru !



- Ne surchargez pas la machine! Elle travaille mieux et avec une sécurité accrue dans la plage indiquée.
- Faites des pauses pendant le travail afin de laisser le moteur refroidir.

### Comportement en situation d'urgence

- Prenez les mesures de premier secours nécessaires en fonction de la blessure et consultez un médecin aussi rapidement que possible.
- Protégez la personne blessée d'autres atteintes, l'immobiliser le cas échéant.

### Consignes de sécurité générales

- Utilisez la machine, les accessoires, les outils rapportés etc. conformément aux instructions de cette notice. Prenez en compte les conditions de travail et l'activité à exécuter. L'utilisation de la machine pour d'autres buts que celui prévu peut entraîner des situations dangereuses.
- L'appareil ne doit être arrosé d'eau. (source de risques : courant électrique).
- Ne pas travailler avec l'appareil lorsqu'il pleut et ne pas laisser l'appareil sous la pluie.
- Entretien la machine avec soin :
  - Respectez les instructions de maintenance.
  - Garder les poignées sèches et exemptes de résines, d'huiles et de graisses.
- Vérifiez si la machine est éventuellement endommagée.
  - Contrôlez avec soin le fonctionnement impeccable et conforme à l'usage prévu des équipements de sécurité avant de poursuivre l'utilisation de la machine. N'utiliser l'appareil que lorsque les dispositifs de protection sont complets et montés correctement. Ne jamais effectuer des modifications sur l'appareil qui risquent de compromettre la sécurité.
  - Vérifiez le fonctionnement correct des pièces mobiles et assurez-vous qu'elles ne sont ni coincées ni partiellement endommagées. Toutes les pièces sont à monter correctement et toutes les conditions requises sont à remplir afin de garantir une exploitation impeccable de l'appareil.
  - Les dispositifs de sécurité et les pièces endommagées doivent être réparés ou remplacés convenablement dans un atelier spécialisé agréé, à moins que d'autres informations ne soient mentionnées dans le mode d'emploi.
  - Les autocollants de sécurité endommagés ou illisibles doivent être remplacés.
- Ne laisser brancher aucun outil de l'appareil! Avant la mise en service, toujours vérifier que les outils sont enlevés de la machine.
- Stocker les appareils non utilisés dans un lieu sec et fermé en dehors de la portée d'enfants.
- Débranchez la machine et débranchez la fiche de la prise de courant pour :
  - travaux de réparation
  - effectuer des travaux d'entretien et de nettoyage
  - réparer des dysfonctionnements
  - vérifier la torsion et l'endommagement des fils
  - Stockage et transport

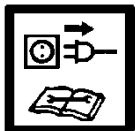

– et si vous quittez l'appareil (même s'il ne s'agit que d'une brève interruption du travail)

**⚠ Ne pas effectuer réparations que celles décrites dans le chapitre „ Entretien“, s'adresser directement au constructeur ou au service après-vente compétent.**

**⚠ Les réparations sur les autres composants de l'appareil doivent être effectuées par le constructeur ou par un atelier S.A.V.**

**⚠ Utilisez uniquement des pièces de rechange et des accessoires d'origine. L'utilisation d'autres pièces détachées et d'autres accessoires pourraient entraîner un risque d'accident pour l'utilisateur, le fabricant dégageant toute responsabilité pour tout dommage encouru. Le constructeur décline toute responsabilité y résultant.**

### Sécurité électrique

- Exécution de la ligne de raccordement cf. IEC 60245 (H 07 RN-F) avec une section d'au moins  
⇒ 5 x 1,5 mm<sup>2</sup> avec une longueur maximale de 10 m.
- Ne jamais employer de lignes d'alimentation de plus de 10 m de long. Les lignes d'alimentation plus longues occasionnent une chute de tension. Le moteur n'atteint plus sa puissance, le fonctionnement de la machine est restreint.
- Les fiches et prises des câbles de connexion doivent être en caoutchouc, PVC souple ou un autre matériau plastique souple à résistance mécanique égale, ou revêtus de cette matière.
- Les contacts enfichables de la rallonge doivent être protégés contre les projections d'eau.
- Pour la pose des câbles de connexion, veiller à ne pas les plier ou écraser et à ne pas mouiller la connexion.
- En cas d'utilisation d'un tambour, dérouler le câble complètement.
- N'utiliser pas le câble pour des fins non conformes. Protéger le câble de la chaleur, de l'huile et des arêtes vives. Ne pas tirer sur le câble pour retirer la fiche de la prise de courant.
- Vérifiez le câble de rallonge à intervalles réguliers et remplacez-le dès que vous constatez un endommagement.
- Ne pas utiliser des câbles de connexion défectueux.
- Pendant les travaux à l'extérieur, utilisez exclusivement des câbles de rallonge agréés et repérés en conséquence.
- Ne pas utiliser des connexions électriques provisoires.
- Ne jamais ponter ou mettre hors service les dispositifs de protection.

**⚠ La connexion électrique et/ou les réparations sur les composants électriques de la machine doivent être effectuées par un électricien agréé ou par un atelier S.A.V. Respecter les réglementations locales, notamment celles concernant les mesures de protection.**

## 12 Description de la machine / Pièces de rechange

➔ Prenez la fiche de montage et d'utilisation ci-jointe.

Pos.	Référence de cde.	Désignation
1	×	Appareil prémonté
2	×	Bras de protection
3	×	Crochet de sécurité
4	×	Outil de levage des billons
5	359914	Roue
6	×	Axe de roue
7	×	Roue d'appui pour le transport
8	×	Sachet à vis
9	×	Notice d'instructions
10	×	Fiche de montage et d'utilisation
11	×	Déclaration de garantie
12	×	Poignée de commande gauche
13	×	Poignée de commande droite
14	×	Griffe de fixation
15	×	Plaque de base
16	×	Poignée
17	359919	Lame de fendage (ASP 16 N-2)
	359921	Lame de fendage (ASP 20 N-2)
18	×	Colonne de fendage
19	×	Vis de fixation pour le réglage de la hauteur de la course
20	359941	Interrupteur marche/arrêt (ASP 16 N-2) (ASP 20 N-2)
21	359927	Moteur (ASP 10 / 12 TS-2)
	359938	Moteur (ASP 14 TS-2)
22	359918	Couvercle du réservoir d'huile <b>13</b>
22A		Jauge d'huile <b>22</b>
23	×	Joint d'étanchéité (sans figure)
24	359924	Vérin (ASP 16 N-2))
	359935	Vérin (ASP 20 N-2)
25	×	Levier de retour
26	×	Timon de transport
27	×	Chaîne de sécurité
28	359915	Ressort de rappel
29	359917	Vis de vidange d'huile
30	359929	Valve hydraulique (sans figure)
31	400142	Huile hydraulique (1 litres)
32	359913	Étiquette de sécurité

## Montage

**⚠ Ne connecter le fendeur de bois de chauffage au secteur qu'une fois l'assemblage achevé.**

Monter les roues, le bras de protection, le crochet de sécurité, l'outil de levage des billons ainsi que la roue d'appui comme indiqué sur les figures 2 – 9 de la fiche de montage et d'utilisation.

**⚠ S'assurer après le montage que toutes les vis sont bien serrées.**

## Installation

Veillez à ce que la zone de travail remplisse les conditions suivantes :

- antidérapant
- plan
- ne présentant aucun risque de trébucher
- suffisamment éclairé



**Il est interdit d'exploiter la machine à proximité de gaz naturel, de conduits d'essence ou d'autres matériaux très inflammables.**

## Mise en service

- Assurez-vous que la machine est montée complètement et correctement.
  - Vérifier avant toute utilisation :
    - que les lignes de raccordement ne présentent pas de défauts (fissures, coupures ou autres).
- ⚠ Ne pas utiliser de câbles défectueux.**
- si l'appareil présente d'éventuels endommagements (voir « consignes de sécurité »)
  - que toutes les vis sont serrées à fond
  - l'absence de fuites sur le système hydraulique.
  - les conduites hydrauliques et les raccords de tuyaux
  - les dispositifs d'arrêt
  - le niveau d'huile

## Purge

**13** Purgez l'air du système hydraulique avant de mettre la fendeuse à bois de chauffage en service.

- Dévissez un peu le bouchon du réservoir d'huile (22) pour que l'air puisse s'échapper du réservoir d'huile.
- Laissez le bouchon du réservoir d'huile ouvert pendant l'exploitation.
- Avant de déplacer le fendeur de bûches, refermez le bouchon du réservoir d'huile afin d'éviter tout écoulement d'huile.

**i** Si le système hydraulique n'est pas purgé d'air, l'air enfermé détériorera les joints et la fendeuse de bois de chauffage de façon durable.

## Branchement au secteur

- Comparez la tension de votre secteur avec la tension indiquée sur la plaque signalétique de la machine et raccordez la machine à une prise appropriée et conforme aux prescriptions.
- Utilisez un câble de rallonge de section suffisante.
- Raccordez la machine au moyen d'un commutateur de sécurité (interrupteur de protection contre les courants de court-circuit) de 30 mA.

**i Fuse: 16 A inerte** 

**Mise en service**

Appuyez sur le bouton vert.

**Arrêt de l'appareil**

Appuyez sur le bouton rouge.

**⚠ Vérifiez avant chaque mise en marche si le dispositif de déconnexion (en mettant en marche et en arrêtant l'appareil) fonctionne correctement.**

**Ne jamais utiliser un appareil dont l'interrupteur ne fonctionne pas. Les interrupteurs défectueux doivent immédiatement être réparés ou remplacés par le service après vente.**

**Sécurité de remise en marche en cas panne de courant (déclencheur à tension nulle)**

**ⓘ** En cas de panne de courant, l'appareil s'arrête automatiquement. Pour le remettre en marche, appuyez à nouveau sur le bouton vert.

**Fendeur de bois à brûler d'une puissance de 400 V 3~**

**←** **⚠** **Veiller au sens de rotation du moteur (cf. flèche du moteur) car toute utilisation dans un sens de rotation erroné risque d'endommager la pompe à huile.**

**Contrôle du sens de rotation :**

- Mettre le moteur sous tension.
- Actionner les deux poignées de commande, la lame descend.
- Si la lame se trouve déjà en position basse, actionner le levier le retour, la lame remonte.
- Si la lame ne bouge pas, arrêter le moteur et changer le sens de rotation.

**15** Vous pouvez modifier le sens de rotation en introduisant un tourne-vis dans la fente du col de la prise prévue à cet effet et en effectuant une légère pression vers la gauche ou la droite pour régler le sens de rotation correct.

**Système hydraulique**

**⚠** **Avant chaque utilisation, vérifier les conduites et les flexibles hydrauliques.**

- Ne jamais exploiter la machine lorsque le liquide hydraulique présente un risque.
- Assurez-vous que la machine et la zone de travail sont propres et exemptes de tâches d'huiles.  
Risque de glissement et d'incendie !
- Contrôlez régulièrement si le réservoir contient suffisamment d'huile hydraulique (cf. entretien et maintenance)

**Contenance :**

**ASP 16 N-2: env. 18,0 litres**  
**ASP 20 N-2: env. 24 litres**

**Travaux avec fendeur de bois à brûler****Que puis-je fendre?****Dimensions du bois à fendre**

Longueur : 560 min. à 1100 mm max.

Diamètre du bois ASP 16 N-2 : 80 min. à 300 mm max.

Diamètre du bois ASP 20 N-2 : 80 min. à 350 mm max.

Le diamètre est la valeur recommandée fournie à titre indicatif car :

- le bois de faible épaisseur se laisse difficilement fendre car il contient des trous provenant de nœuds ou les fibres sont trop épaisses.

**⚠ Les bois durs ont tendance à éclater: Procéder avec une extrême prudence!**  
**Veiller à ce que le bois dur ne puisse pas éclater. N'utiliser en aucun cas du bois qui n'est pas ébranché.**

**Instructions particulières pour la fente :****Préparations:**

Préparez le bois à fendre afin qu'il présente les dimensions requises et veillez à ce que le bois soit coupé droit. Le bois coupé en biais peut glisser au moment où il est fendu.

Positionnez le bois sur le fendeur de manière à ne pas vous mettre en danger (risque de trébuchement).

**ⓘ 14** Avant l'utilisation de la machine, vérifier si la colonne (18) est suffisamment graissée afin de pouvoir l'insérer et la sortir sans difficulté.

**Manœuvre****Exploitation à deux mains**

**⚠ Le fendeur de bûches convient uniquement pour une utilisation par une personne. Le fendeur de bûches ne doit jamais être utilisé simultanément par deux personnes ou plus.**

**⚠ Ne bloquez jamais les poignées de commande.**

1. Appuyez sur le bouton vert. Attendez quelques secondes jusqu'à ce que le moteur atteigne sa vitesse finale et que la pression soit générée dans la pompe hydraulique.

**ⓘ** Accordez une attention particulière au sens de rotation du fendeur de bûches à moteur triphasé (400 V 3~) car toute utilisation dans un sens de rotation erroné endommage la pompe à huile.

**ⓘ** Laissez tourner le fendeur de bûches durant au moins 15 minutes à vide en cas de températures inférieures à -5° C afin que l'huile puisse chauffer.

2. **16** Abaisser la poignée de commande gauche (12) jusqu'à ce que le billon soit maintenu par la griffe de fixation (14).

**ⓘ** Réglez la griffe de fixation selon la hauteur du billon. Pour cela, desserrer la vis à ailettes (A) et ajuster la griffe de fixation.

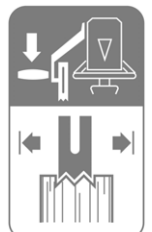

- 17 Tenir la poignée de commande gauche (12) enfoncée et abaisser la poignée de commande droite (13) de moitié pour fendre le billon d'abord lentement.
- Abaisser ensuite la poignée de commande droite entièrement pour finir de fendre le billon.

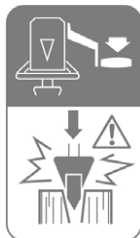

### Vitesse de fendage

**i** 18 Il est possible d'ajuster la force de fendage en fonction du type de bois à l'aide de la poignée de commande droite (13) :

Force maximale de fendage à vitesse réduite pour le fendage de billons particulièrement durs ou secs ou au début du processus de fendage → position médiane de la poignée de commande.

Vitesse de fendage élevée à faible force pour le fendage des billons normaux ou à la fin du processus de fendage → position basse de la poignée de commande.

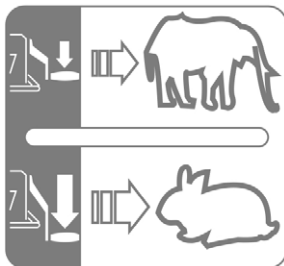

### Retour

19 Abaisser le levier de retour (25) jusqu'à ce que la lame (17) se retrouve en position haute.

**!** S'assurer avant chaque utilisation que les poignées de commande fonctionnent correctement.

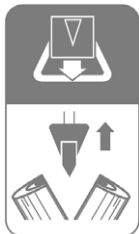

### Outil de levage des billons

**i** Il est possible d'utiliser l'outil de levage des billons s'ils sont grands et lourds afin de pouvoir les mettre debout.

- 20 Pour cela, desserrer le crochet de sécurité (3) de l'outil de levage des billons (4).
- Abaisser la lame jusqu'à ce que l'outil de levage des billons repose au sol.
- Poser le billon sur l'outil de levage et remonter la lame.
- Poser maintenant le billon sur la plaque de base.

### Fente du bois:

- Placez le billon en position verticale sur la table.
  - i** Veiller à ce que le billon tienne à plat et tout seul sur la plaque de base. Ne fendez jamais le tronc couché ou de travers.
  - i** Fendez le bois à fendre exclusivement dans le sens des fibres. Le fait de fendre le bois dans le sens contraire des fibres peut entraîner un endommagement de la machine.
  - i** 16 Veiller à ce que la griffe de fixation (14) soit réglée conformément à la hauteur du billon.
- Accrocher le crochet de sécurité sur l'outil de levage des billons.

**!** Enlevez le bois fendu de votre espace de travail direct. Cela permet d'éviter les accidents du travail.

- Ne jamais fendre deux troncs d'un coup.
- Ne jamais rajouter ou remplacer le bois durant la procédure.

**i** Ne jamais forcer la fente du tronc en maintenant la poussée durant plusieurs secondes. Cela pourrait endommager la machine.

Placer le billon à nouveau sur la plaque de base et répéter la procédure de fendage ou mettre le billon de côté.

### Comment libérer un tronc coincé ?

Il se pourrait que le bois à fendre branchu soit coincé durant le fendage.

- Débranchez l'appareil et retirez la fiche de la prise au secteur.
- N'enlevez pas les souches coincées avec les mains.
- Tenter de bouger la bûche coincée avec précaution à l'aide d'une barre à mines afin de la décoincer. Ne pas endommager la colonne de fendage !

**!** Ne jamais tenter de libérer le tronc coincé en se servant d'un marteau.

**!** Ne tentez jamais de libérer le tronc coincé avec une scie.

**!** Ne demandez pas d'aide à une seconde personne.

### Achèvement du travail :

- Remonter la lame (état rétracté).
- Arrêtez l'appareil et débranchez-le.
- Observer les instructions d'entretien et de maintenance.

### Maintenance et entretien



**Avant de toute intervention d'entretien et de nettoyage**

- arrêter l'équipement
- retirer la fiche de la prise de courant

Les interventions d'entretien et de nettoyage non décrites dans ce chapitre doivent être effectuées par le S.A.V.

Les dispositifs de sécurité enlevés pour effectuer des interventions de maintenance ou de nettoyage doivent impérativement être remontés et vérifiés.

Utiliser exclusivement des pièces de rechange d'origine. L'utilisation de toute autre pièce peut provoquer des dégâts imprévisibles et des blessures.

Veillez à retirer l'outil et la clé à vis après l'entretien ou la réparation.

**!** Porter des gants de protection afin d'éviter de se blesser les mains.

- i** Observer les points suivants afin de ne pas entraver le bon fonctionnement du fendeur de bois à brûler :
  - Nettoyez soigneusement la machine après chaque utilisation.
  - Éliminez les résidus de résine.

- Contrôlez le niveau d'huile, respectivement remplacez l'huile.
- **Vérifier les défauts évidents de la machine tels que**
  - fixation détendue
  - composants usés ou endommagés
  - les défauts de montage ou d'état des couvercles et dispositifs de protection.
- contrôlez régulièrement l'étanchéité et la solidité des tuyaux hydrauliques et des tuyaux flexibles.
- **14** graissez la colonne de fendage (18) régulièrement ou huilez-la avec une huile à pulvérisation non-polluante.

### Affûtage du fendeur

- i** Meuler le fendeur ou l'aiguiser avec une lime fine (enlever les bavures) après une durée de service prolongée, en cas de réduction de la puissance de fendage ou d'une légère déformation de la lame.

### Comment contrôler le niveau d'huile ?

1. La lame doit se trouver dans sa position la plus haute.
2. **22** Retirez la jauge de l'orifice (22A).
3. Nettoyez la jauge d'huile et le joint d'étanchéité.
4. Enfoncez la jauge jusqu'à la butée dans l'orifice.
5. Retirez à nouveau la jauge de l'orifice.
  - 22** Le niveau d'huile doit se situer entre MIN et MAX.
    - ➔ Lorsque le niveau est insuffisant, (MIN ou moins), compléter le niveau par une huile de la même qualité.
6. Contrôlez le joint d'étanchéité. Le remplacer en cas de détérioration.
7. Enfoncez la jauge dans l'orifice.

### Quand faut-il faire une vidange ?

Première vidange après 50 heures de service puis toutes les 500 heures.

**⚠** Deux personnes sont nécessaires.

**🔧** Vidange :

1. La lame doit se trouver dans sa position la plus haute.
2. **22** Retirez la jauge de l'orifice (22A).
3. Placez un récipient pouvant contenir 18.5 litres ASP 16 N-2 / 24.5 litres ASP 20 N-2 d'huile sous le fendeur de bois.
4. **21** Dévissez le bouchon d'écoulement (29) pour que l'huile puisse s'écouler.
5. Remettez le joint et le bouchon d'écoulement en place.
6. **23** Versez l'huile hydraulique de rechange (Quantité voir « Caractéristiques techniques ») à l'aide d'un entonnoir propre.
7. Nettoyez la jauge d'huile et le joint d'étanchéité.
8. Contrôlez le joint d'étanchéité. Le remplacer en cas de détérioration.
9. Enfoncez la jauge dans l'orifice.
10. Après une vidange d'huile, monter et descendre plusieurs fois la lame sans charge.

**Éliminer l'huile usée conformément à la réglementation en vigueur (point de collecte d'huile usée sur place). Il est interdit de déverser les huiles usées dans le sol ou de les mélanger aux déchets.**

### Huile hydraulique

**i** Pour le cylindre hydraulique, nous recommandons les huiles hydrauliques suivantes :

- Shell Tellus T 22
- Aral Vitam Gf 22
- BP Energol HLP 22 ➔ réf. de commande 400142 (1 litre)
- Mobil DTE 11
- ou des huiles équivalentes

**Ne pas employer d'autres sortes d'huiles. L'emploi d'autres sortes d'huiles se répercute sur le fonctionnement du fendeur de bois de chauffage.**

### Consignes de transport

#### Avant chaque transport

- remonter la lame
- arrêter l'équipement
- fermer le couvercle du réservoir d'huile
- retirer la fiche du secteur
- retirer le bois à fendre



- **9** Desserrer la pointe de sûreté (A) et fixer la roue d'appui pour le transport (7) dans la position C.
- Saisir la poignée et faire basculer prudemment le fendeur à bois vers soi.
  - 10** Si nécessaire, faire pivoter le timon également vers le bas.
- Le fendeur à bois peut être transporté confortablement.
- **11** Pour le transport avec une grue, utiliser le point de levage prévu à cet effet.
- Protéger l'appareil pour éviter qu'il ne bascule ou glisse lorsque vous le transportez avec une grue.
- Transporter la machine uniquement sur un plan de transport séparé.
  - 11** Sécuriser le fendeur de bois de chauffage sur les points prévus à cet effet à l'aide de sangles d'arrimage.

### Stockage

#### Avant tout stockage:

- remonter la lame
- arrêter l'équipement
- fermer le couvercle du réservoir d'huile
- retirer la fiche de la prise de courant

Stocker les appareils non utilisés dans un lieu sec, fermé, protégé contre le gel, hors de portée des enfants et des personnes non autorisées.

Avant une période de stockage prolongée, tenir compte des instructions suivantes afin de prolonger la durée de vie de la machine et de garantir une utilisation aisée :

- Effectuer un nettoyage profond.
- vérifier si l'appareil contient des pièces endommagées ou usées.

## Garantie

Veillez tenir compte de la déclaration de garantie suivante.

## Défauts possibles



### Avant de procéder à l'élimination des défauts

- arrêter l'équipement
- retirer la fiche de la prise de courant

Problème	Cause possible	Elimination
Le tronc n'est pas fendu (puissance insuffisante).	<ul style="list-style-type: none"> <li>⇒ Positionnement incorrect du tronc</li> <li>⇒ Le tronc dépasse les dimensions maximales autorisées ou le bois est trop dur pour la puissance de la machine</li> <li>⇒ Le coin à refendre ne fend pas</li> <li>⇒ Fuite d'huile</li> <li>⇒ Pression hydraulique trop basse</li> <li>⇒ Ligne d'alimentation incorrecte (plus de 10 m de long ou section trop faible)</li> </ul>	<ul style="list-style-type: none"> <li>⇒ Repositionner le tronc</li> <li>⇒ Couper le tronc aux dimensions maximales autorisées</li> <li>⇒ Affûter le coin à refendre, contrôler l'absence d'ébarbes et d'encoches</li> <li>⇒ Placer un morceau de carton sous le fendeur pour localiser la fuite. Pour y remédier, s'adresser au constructeur.</li> <li>⇒ Contrôler le niveau d'huile ; le cas échéant, en rajouter.</li> <li>⇒ Problème insoluble. Prière de s'adresser au constructeur.</li> <li>⇒ Employer une ligne appropriée</li> </ul>
La lame sort en oscillant ou avec de fortes vibrations	<ul style="list-style-type: none"> <li>⇒ Le circuit contient de l'air</li> <li>⇒ La colonne de fendage n'est pas assez lubrifiée.</li> </ul>	<ul style="list-style-type: none"> <li>⇒ Ouvrir le couvercle du réservoir d'huile</li> <li>⇒ Contrôler le niveau d'huile ; le cas échéant, en rajouter.</li> <li>⇒ Graisser la colonne de fendage ou l'huiler avec une huile à pulvérisation non-polluante.</li> <li>⇒ Problème insoluble. Prière de s'adresser au constructeur.</li> </ul>
La lame ne sort pas	<ul style="list-style-type: none"> <li>⇒ Pompe hydraulique défectueuse</li> </ul>	<ul style="list-style-type: none"> <li>⇒ Pour y remédier, s'adresser au constructeur.</li> </ul>
Le moteur démarre mais la lame ne sort pas	<ul style="list-style-type: none"> <li>⇒ Sens de rotation erroné du moteur</li> </ul>	<ul style="list-style-type: none"> <li>⇒ Contrôler le sens de rotation du moteur.</li> <li>⇒ Courant triphasé : modifier le sens de rotation du moteur</li> </ul>
Le moteur ne démarre pas	<ul style="list-style-type: none"> <li>⇒ Absence de la tension du secteur</li> <li>⇒ Course diphasée si moteur triphasé</li> <li>⇒ Câble de connexion défectueux</li> <li>⇒ Moteur électrique défectueux</li> </ul>	<ul style="list-style-type: none"> <li>⇒ Vérifier les fusibles</li> <li>⇒ Demander à un électricien de contrôler les fusibles et les câblages</li> <li>⇒ Remplacer le câble d'alimentation ou le faire contrôler par un électricien</li> <li>⇒ Pour y remédier, s'adresser au constructeur.</li> </ul>

En cas de problèmes ou si vous avez des questions, n'hésitez pas à contacter votre revendeur local.

# Caractéristiques techniques

Type / modèle	ASP 16 N-2	ASP 20 N-2
année de construction	voir la dernière page	
Force de fendage	160 kN (16 t)	200 kN (20 t)
Pression hydraulique	27,7 Mpa (277 bar)	27,5 Mpa (275 bar)
Vitesse d'entrée 1	ca. 0,05 m/sek. (4,6 cm/sek)	ca. 0,04 m/sek. (4,3 cm/sek)
Vitesse d'entrée 2	ca. 0,14 m/sek. (14,2 cm/sek)	ca. 0,10 m/sek. (10,5 cm/sek)
Vitesse de retour	ca. 0,06 m/sek. (6,4 cm/sek)	ca. 0,07 m/sek. (7,5 cm/sek)
Longueur	560 - 1100 mm	
Diamètre du bois	80 – 300 mm	80 – 350 mm
Course de dédoublement	~ 950 mm	
Huile hydraulique (maxi)	18,0 litres	24,0 litres
Huile hydraulique (vidanger)	12,8 litres	17,5 litres
Puissance du moteur électrique	P <sub>1</sub> = 4500 W S6 40 %	P <sub>1</sub> = 5100 W S6 40 %
Alimentation électrique	400 V 3~ 50 Hz	
Niveau de pression sonore L <sub>PA</sub>	≤ 80,0 dB (A)	
Dimensions (longueur x largeur x hauteur)	1550 x 1050 x 2500 mm	
Poids	257,8 kg	296,5 kg

## Schéma électrique

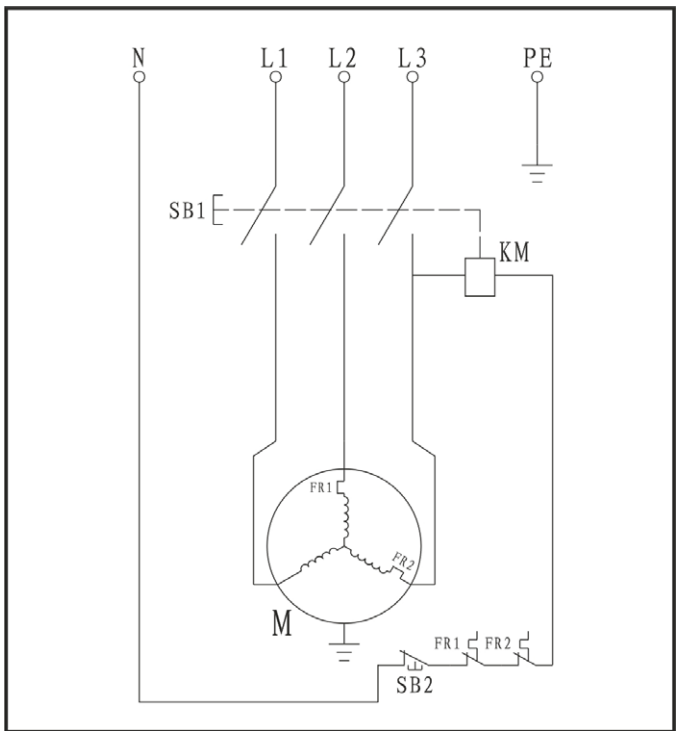

## Schéma hydraulique

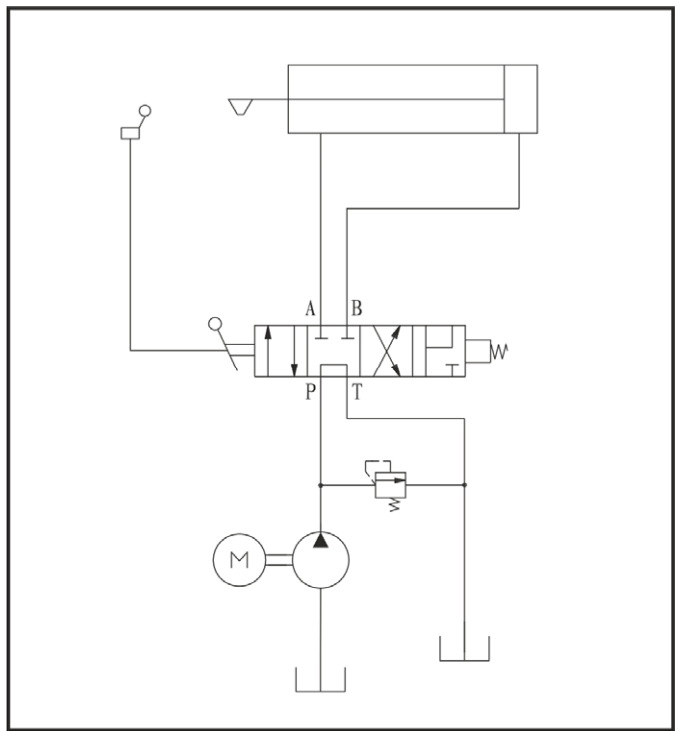

Sous réserve de modifications techniques!



Stroj nesmíte obsluhovat bez dokonalého prostudování tohoto návodu, respektování všech daných pokynů a jeho řádného smontování.

**Návod uschovejte pro případné další použití.**

## Obsah

Obsah dodávky	32
Symboly na přístroji / uvedené v návodu	32
Okruh působnosti stroje	33
Zbytková rizika	33
Bezpečnostní pokyny	33
Popis přístroje / Náhradní díly	35
Montáž	36
Umístění stroje	36
Uvedení do provozu	36
Práce s palivovým dřevem	37
Údržba a péče	38
Pokyny pro přepravu	39
Uskladnění	39
Možné poruchy	39
Záruka	40
Technická data	40
Schéma zapojení	40
Schéma hydraulické	40
ES Prohlášení o shodě	109

## 1 Obsah dodávky

Po rozbalení zkontrolujte obsah z hledisek

- Úplnosti částí
- event. škod způsobených dopravou

1x Předsestavený stroj	1
1x Ochranné rameno	2
1x Upevňovací háky	3
1x Zvedák špalků	4
2x Kolo	5
1x Osa koleček	6
1x Přepravní podpěrné kolečko	7
1x Sáček se šrouby	8
1x Návod k obsluze	9
1x Montážní a ovládací list	10
1x Záruční prohlášení	

Zjištěné nedostatky ihned sdělte svému prodejci. Pozdější reklamace nebudou akceptovány.

## Symboly na přístroji



Před uvedením do provozu si přečtete tento návod k obsluze a bezpečnostní pokyny a dodržujte je.



Noste ochranná sluchadla.  
Při práci noste ochranné brýle. Ochrana očí před odštěpkou či třískami.



Během práce používejte bezpečnostní obuv jako ochranu před padajícími špalky.



Používejte ochranné rukavice.



Přístroj neprovozujte za deště. Chraňte před vlhkostí.



Je zakázáno namontované ochranné prvky odmontovávat nebo měnit.



Jen pro provozování jednou osobou! Jiné osoby, domácí či užitková zvířata se nesmějí v pracovní okruh stroje pohybovat (pobývat). Minimální vzdálenost je 5 m.



Nebezpečí pořezání a zhmoždění. Nikdy se nedotýkejte nebezpečných oblastí, když je štípací nůž v pohybu.



Na pracovišti udržujte pořádek! Nepořádek má za následek zranění.



Pozor! Pohyblivé díly stroje!  
Veškerou pozornost věnujte pohybu štípacího nože.



Nesnažte se uvolnit zaklíněné špalky rukama.

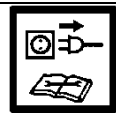

Pozor!  
Před opravou, údržbou nebo čištěním vždy vypněte motor a odpojte stroj od sítě.



Starého oleje se zbavte dle zákona (sběrné místo nebezpečného odpadu). Je zakázáno starý olej vylévat do půdy či smíchat s odpadem.



Před uváděním štípačky na palivové dříví odvzdušněte hydraulické zařízení. (viz „Uvedení do provozu“)



Bod pro zvedání



 Dbejte na směr otáčení motoru (viz šipka na motoru), neboť točí-li se motor nesprávným směrem, poškozuje to olejové čerpadlo. (viz „Uvedení do provozu“)



Viz „Práce s palivovým dřevem“

 Výrobek je v souladu s evropskými směnicemi platnými pro specifiku těchto produktů.

 **Elektrospotřebiče nepatří do domácího odpadu.** Zařízení, příslušenství a obal odevzdávejte k recyklaci šetřící životní prostředí.

Podle evropské směrnice 2012/19/EU o elektro- a elektronických starších přístrojích není nutné použít elektropřístroje odděleně shromažďovat a dodávat k ekologické recyklaci.

## Grafické symboly v návodu

 **Hrozící nebezpečí nebo nebezpečná situace.** Nerespektování těchto pokynů může způsobit zranění nebo věcné škody.

 **Důležité informace správného zacházení se strojem.** Při nedbání těchto pokynů může dojít k poruchám či poškození stroje.

 **Pokyny pro uživatele.** Tyto informace Vám pomohou všechny funkce stroje optimálně využít.

 **Montáž, obsluha a údržba.** Zde je přesně vysvětleno co je třeba udělat.

 1  
2  
Vezměte si k ruce příložený návod pro sestavení a ovládání stroje, jestliže v textu je uvedeno číslo obr.



## Okruh působnosti stroje

- Štípač palivového dřeva je určen výhradně a pouze pro tuto činnost.
- Štípač palivového dřeva je určen jen pro soukromé používání v domácnosti nebo pro kutily.
- Štípačem lze štěpit pouze špalky, které jsou rovně (kolmo) nařezány.
- Obsahují-li špalky kovové předměty (hřebíky, dráty apod.) je nutné tyto před štípáním odstranit.
- Do této kapitoly patří též dodržení výrobcem předepsaných pokynů z hlediska údržby, péče a event. oprav či čištění stroje.
- Pro provoz je rovněž nutné znát platné předpisy pro případ úrazu, stejně jako zásady první pomoci a bezpečnostně-technická pravidla.
- Každé jiné použití přístroje, které jde nad rámec jeho určení, nepatří do okruhu jeho použití. Za takto event. způsobené škody nenese výrobce žádnou zodpovědnost.

Veškerá zodpovědnost za rizika takového užívání přístroje jde na vrub uživatele.

- Veškeré svévolné změny či úpravy na stroji vylučují ručení výrobce pro veškeri takto způsobené škody.
- Používat elektr. motyku a provádět její seřizování a údržbu smí pouze osoby, které jsou s těmito činnostmi obeznámeny a které byly poučeny o možných rizicích. Event. opravy smí, vedle výrobce, provádět pouze autorizovaný servis.

## Zbytková rizika

 **I při dodržení veškerých předpisů a bezpečnostních pokynů nelze vyloučit díky konstrukci a určení stroje jistá zbytková rizika.**

Tato lze minimalizovat pouze dokonalou znalostí a hlavně dodržováním veškerých bezpečnostních pokynů a dodržením všech bodů obsažených v kapitole "okruh působnosti stroje".

Při vlastní práci ohleduplnost a opatrnost zmenšují rizika zranění nebo jiných škod.

- Nebezpečí poranění odštípnutými kusy dřeva.
- Nebezpečí poranění nohou rozštípaným materiálem
- Nebezpečí poranění prstů při uvolňování uvízlých kusů dřeva.
- Ignorování nebo přehlédnutí bezpečnostních opatření mohou zapříčinit zranění uživatele či majetkovou škodu.
- Při nepozornosti, nedodržení bezpečnostních předpisů a při neodborném použití může štípací nůž v pohybu způsobit poranění na ruce nebo na prstech.
- Ohrožení el. proudem při použití vadného el. přípoje.
- Dotknutím se částí stroje, které jsou pod napětím.
- Nebezpečí popálení a uklouznutí způsobené vyteklou hydraulickou kapalinou.
- Poškození sluchu při dlouhodobé práci bez ochrany uší.

Dále se mohou objevit jistá skrytá rizika i přes veškerá zde uvedená upozornění.

## Bezpečnostní pokyny

**Před uvedením do provozu čtete a dbejte všech pokynů zde uvedených, jakož i ve Vaší zemi platných předpisů pro provoz podobných strojů jen tak chráníte sebe a ostatní před možnými zraněními.**

 Seznamte s bezpečnostními pokyny, předpisy a opatřeními všechny osoby, které mohou se strojem pracovat.

 Uschovejte pečlivě tyto předpisy.

- Osoba pracující se štípačkou palivového dřeva musí být příslušně poučená o předpokládaném používání štípačky a být důvěrně obeznámená s jejím používáním a s bezpečnostními pokyny.
- Před uvedením do provozu se řádně se strojem seznamte prostřednictvím návodu.
- Nepoužívejte přístroj pro účely, pro které není určen (viz okruh působnosti stroje).
- Bud'te pozorní. Dávejte pozor na to, co děláte. Přístupujte k práci odpovědně. Nepoužívejte přístroj, když jste unaveni

nebo když jste pod vlivem drog, alkoholu nebo léků. Okamžik nepozornosti při použití přístroje může mít za následky vážná zranění

- Děti a mládež do 18 let, ale i osoby, které nejsou seznámené s návodem na obsluhu, nesmí přístroj obsluhovat.
- Nikdy nepracujte se strojem, jsou-li v blízkosti další osoby, zejména děti nebo domácí zvířata.
- Nedovolte žádným osobám, zejména ne dětem, aby se dotýkaly nástroje nebo motoru.

### Osobní ochranná výstroj

- **Nikdy nepracujte bez použití příslušné ochranné výstroje:**
  - neužívejte široké oděvy, tělesné ozdoby, které by mohly být pohyblivými částmi stroje zachyceny.
  - V případě dlouhých vlasů sítku na vlasy
  - Noste ochranu očí a sluchu.
  - Pevnou obuv se zesílenou špičkou (bezpečnostní obuv)
  - Dlouhé kalhoty
  - Pevné rukavice
  - kufřík první pomoci
  - případně mobilní telefon

### Bezpečnostní pokyny – Před zahájením práce

**Před zahájením práce a v jejím průběhu provádějte následující kontroly. Dodržte příslušné odstavce v originálním návodu k obsluze:**

- Je stříhač úplně a předpisově sestavený?
- Je stříhač v dobrém a bezpečném stavu?
- Jsou držadla čistá a suchá?
- Před začátkem práce zajistěte, aby:
  - v pracovním okruhu nejsou žádné další osoby, děti či domácí zvířata.
  - jste měl zajištěné vrácení bez překážek;
  - byl zajištěn pevný postoj.
- Zaručuje pracovní místo nemožnost klopýtnutí? Na pracovišti udržujte pořádek! Nepořádek má za následek zranění - ebezpečí klopýtnutí, uklouznutí!
- Dbejte na pracovní prostředí a jeho vliv na práci:
  - Nepracujte za špatných světelných podmínek (např. mlha, déšť, sněžení, soumrak).
  - Nepracujte za špatných povětrnostních podmínek (např. za deště, sněhové chumelenice, nebo hrozí-li nebezpečí zásahu bleskem).
  - Nepoužívejte stříhač v blízkosti vznětlivých tekutin nebo plynů. Nebezpečí úrazu!
- Uživatel je odpovědný za úrazy nebo ohrožení, jež postihnou jiné osoby nebo jejich majetek.
- Stůjte na bezpečné podlaze, tak, abyste vždy udrželi rovnováhu.
- Stroj neupravujte a jeho části neměňte.

### Bezpečnostní pokyny – Obsluha

- Zajměte pracovní pozici, která je v oblasti ovládacích pák.
- Nikdy nestoupejte na stroj.

- Během pracovních přestávek vypněte přístroj tak, aby nebyl nikdo ohrožen. Zajistěte stříhač před neoprávněným zacházením.

### Bezpečnostní pokyny pro štípačku palivového dřeva

- **⚠ Štípač obsluhuje pouze 1 osoba!**
- Nikdy neštípejte špalky, které obsahují cizorodé předměty (kov).
- Rozštípané špalky představují nebezpečný pracovní prostor. Nebezpečí klopýtnutí, uklouznutí nebo pádu. Udržujte pracoviště vždy uklizené.
- Při zapnutém stroji nepřibližujte ruce k pohyblivým částem stroje.
- Štípejte pouze dříví, které odpovídá zpracovávaným rozměrům.

### Bezpečnostní pokyny – V průběhu práce

- Nikdy nepracujte sami. Vždy udržujte vizuální či hlasový kontakt s další osobou, která v případě potřeby může poskytnout pomoc.
- Vypněte ihned motor při hrozícím nebezpečí nebo v případě nouze.
- Nikdy nenechte stroj běžet bez dozoru.
- Ihned ukončete práci, pocítíte-li tělesné potíže (bolest hlavy, závratě, pocit na zvracení atd.) - v těchto případech se zvyšuje riziko úrazu!
- Přístroj nepřetěžujte. Pracujte pouze v podmínkách pro které je určen.
- V průběhu práce dělejte přestávky, aby se motor ochladil.

### Pokyny pro případ nouzové situace

- Případné zranění ošetřete odpovídajícími prostředky pro první pomoc a vyhledejte co nejdříve lékařskou pomoc.
- Chraňte zraněného před dalším zraněním a proveďte jeho zklidnění (před lékařskou pomocí).

### Všeobecné bezpečnostní pokyny

- Elektro-nářadí, příslušenství a přídatné jeho prvky používejte vždy v intencích zde uvedených pokynů. Vždy berte v úvahu konkrétní pracovní podmínky a účel činnosti. Použití elektro-nářadí k jiným účelům než je určeno vede vždy k nebezpečným situacím.
- Nečistěte přístroj kropením vodou. (Zdrojem rizika je elektrický proud).
- Stroj nenechávejte na dešti a stejně tak při dešti nepracujte.
- O přístroj se pečlivě starajte:
  - Řiďte se předpisy pro údržbu.
  - Udržujte rukojeti suché a nepotřísněné olejem či mazacím tukem.
- Kontrolujte stroj na event. poškození:
  - před každým započetím práce musí ochranné prvky být pečlivě prověřeny z hlediska jejich bezvadné funkce. Stroj provozujte pouze se všemi správně namontovanými ochrannými prvky a na stroji neměňte nic, co by mohlo snížit bezpečnost provozu.

- zkontrolujte zda všechny pohyblivé části jsou funkční, nelepí, nedrhnou a nejsou poškozené. Veškeré části stroje musí být správně namontovány a splňovat všechny. Podmínky pro bezchybný a bezpečný provoz.
- poškozené bezpečnostní prvky nebo jiné části musí být prostřednictvím odborné firmy opraveny nebo vyměněny (není-li uvedeno v návodu jinak).
- poškozené či nečitelné bezpečnostní samolepky na stroji je třeba vyměnit.
- Nenechávejte nasazené nářadí (klíče) ve stroji! Před spuštěním stroje zkontrolujte, zda veškeré nářadí je odstraněno.
- Nepoužívaný stroj skladujte v suchém a uzavřeném místě, ne v dosahu dětí.
- Stroj vypněte a odpojte od proudu vždy při:
  - opravách
  - údržbě a čištění
  - odstraňování poruch
  - kontrole přípojného vedení, zda není zamotané nebo poškozené
  - doprava a skladování
  - opuštění stroje (i krátkodobém přerušení práce)

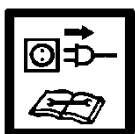

**⚠ Nedělejte jiné opravy na pile, než které jsou popsány v kapitole „Údržba“. V dalších případech je nutno se obrátit na odborný servis jmenovaný výrobcem anebo přímo na výrobce.**

**⚠ Opravy ostatních částí stroje svěřte buď výrobcem nebo jeho obchodnímu zastoupení.**

**⚠ Používejte jen originální náhradní díly a díly příslušenství. Při použití jiných než originálních součástí vzniká nebezpečí úrazu, poškození stroje a věcné škody. V těchto případech se ruší veškerá zodpovědnost výrobce.**

### Elektrická bezpečnost

- Provedení přípojného kabelu je podle IEC 60245 (H 07 RN-F) s příčným průměrem nejméně  
⇒ 5 x 1,5 mm<sup>2</sup> při délce kabelu max. do 10 m
- Nikdy nepoužívejte kabel delší než 10 m. Delší kabely mohou způsobit výpadek proudu. Motor nedosáhne svého maximálního výkonu, funkce stroje je redukována.
- Zástrčky a spojovací boxy na přípojních vedeních musí být z gumy, měkkého PVC nebo jiných termoplastických materiálů se stejnými mechanickými vlastnostmi nebo musí být tímto materiálem povlakované.
- Zástrčky přípojného vedení musí být chráněné proti stříkající vodě.
- Při pokládání přívodního kabelu dbejte na to, aby nepřekážel, nemačkal se nebo se nezlomil, a aby se konektor nenamočil.
- Při používání kabelového bubnu kabel zcela odмотejte.
- Nepoužívejte kabel k jiným účelům než je stanoveno. Kabel chraňte před horkem, olejem a ostrými hranami.
- Pravidelně kontrolujte přívodní kabel a event. poškození jej vyměňte.
- Nepoužívejte vadná přípojná vedení.

- Při práci ve volném prostoru používejte pouze k tomu určený a označený kabel.
- Nikdy nepoužívejte provizorní el. připojení.
- Ochranné prvky nikdy nepřemostujte nebo nevyřazujte z provozu.

**⚠ Elektrická zapojení nebo opravy el. částí svěřte vždy koncesované firmě nebo našemu obchodnímu zastoupení. Dbejte na místní bezpečnostní předpisy a opatření.**

## 12 Popis přístroje / Náhradní díly

➔ Vezměte si k ruce přiložený montážní návod a návod k použití stroje.

Pož.	Objednací číslo	Název
1	×	Předmontovaný přístroj
2	×	Ochranné rameno
3	×	Upevňovací háky
4	×	Zvedák špalků
5	359914	Kolo
6	×	Osa koleček
7	×	Přepravní podpěrné kolečko
8	×	Sáček se šrouby
9	×	Návod k obsluze
10	×	Montážní a ovládací list
11	×	Záruční prohlášení
12	×	Ovládací madlo levé
13	×	Ovládací madlo pravé
14	×	Úchytný drapák
15	×	Základní deska
16	×	Rukojeť
17	359919	Štípací nůž (ASP 16 N-2)
	359921	Štípací nůž (ASP 20 N-2)
18	×	Štípací sloupek
19	×	Stavěcí šroub pro nastavení výšky zdvihu
20	359941	Spínač-vzpínač (ASP 16 N-2) (ASP 20 N-2)
21	359927	Motor (ASP 16 N-2)
	359938	Motor (ASP 20 N-2)
22	359918	Uzávěr olejového zásobníku <b>13</b>
22A		Měrka oleje <b>22</b>
23	×	Ol. Těsnění (bez obr.)
24	359924	Válec (ASP 16 N-2))
	359935	Válec (ASP 20 N-2)
25	×	Páka zpětného chodu
26	×	Přepravní oj
27	×	Upevňovací řetěz
28	359915	Zpětná pružina
29	359917	Výpustný šroub oleje
30	359929	Hydraulický ventil (bez obr.)
31	400142	Hydraulický olej (1 litr)
32	359913	Bezpečnostní nálepka

## Montáž

**⚠ Štípačku palivového dříví připojte k síti až po úplném smontování!**

Kolečka, ochranné rameno, bezpečnostní háky, zvedák špalků a rovněž přepravní podpěrné kolečko namontujte podle vyobrazení 2–9 návodu k montáži a obsluze.

**⚠ Po montáži se ujistěte, že všechny šrouby jsou pevně utažené.**

## Umístění stroje

Dbejte na to, aby pracoviště splňovalo následující podmínky:

- protismykové
- rovné
- eliminace možnosti klopýtnutí
- s dostatečným osvětlením

**⚠ Stroj neprovozujte v blízkosti zemního plynu, benzinových výparů nebo dalších těkavých látek, které jsou vznětlivé.**

## Uvedení do provozu

- Ujistěte se, že stroj je kompletně smontován dle předpisů.
- Před každým použitím zkontrolujte:
  - přípojný kabel na poškození izolace či závadu vidlice
  - ⚠ nepoužívejte defektní kabely**
  - poškození přístroje (viz „Bezpečnostní pokyny“)
  - že všechny šrouby jsou řádně dotaženy.
  - hydrauliku na průsak oleje
  - hydraulické hadice a hadicová spojení
  - vypínací zařízení
  - stav oleje

## Odvzdušnění

**13** Před uváděním štípačky na palivové dříví odvzdušněte hydraulické zařízení.

- Uvolněte zátku olejové nádrže o několik otáček, aby stlačený vzduch mohl uniknout.
- Nechte zátku olejové nádrže během provozu otevřenou.
- Po skončení práce a před tím, než budete se štípačem hýbat, opět uzavřete zátku olejové nádrže aby olej nevytekl.

**i** Nebude-li hydraulické zařízení odvzdušněno, uzavřený vzduch poškodí těsnění a způsobí trvalé poškození štípačky na palivové dříví.

## Připojení k síti

- Porovnejte napětí uvedené na typovém štítku stroje s napětím ve Vaší síti. Stroj připojte na odpovídající napětí do řádné předpisové zásuvky.
- Použijte kabel s dostatečným průřezem.

- Připojení stroje proveďte přes proudový chránič s vybavovacím proudem max. 30 mA.

**i** Jištění: 16 A pomalá 

**🔧 Zapnutí stroje**

Přístroj se zapne stisknutím zeleného knoflíku.

**🔧 Vypnutí**

Přístroj se vypne stisknutím červeného knoflíku.

**⚠ Před každým použitím zařízení nejdříve zkontrolujte funkci vypínacího systému (zapnutím a vypnutím).**

**Nepoužívejte žádné přístroje, u kterých se nedá spínač zapínat a vypínat. Poškozené spínače se musejí dát k opravě nebo výměně do servisu.**

**Jištění proti znovuzoběhu při výpadku proudu**

**🔧 (vypínač při nulovém napětí)**

**i** Při výpadku proudu se přístroj automaticky vypne. Nové zapnutí se provede opětovným stisknutím zeleného knoflíku.

## Štípač palivového dřeva 400 V 3~



**Dbejte na směr otáčení motoru (viz šipka na motoru), neboť točí-li se motor nesprávným směrem, poškozuje to olejové čerpadlo.**

## Zkontrolujte směr otáčení:

- Zapněte motor.
- Uchopte obě ovládací madla a sjeďte štípacím nožem dolů.
- Bude-li se štípací nůž již nacházet v úplně dolní poloze: stiskněte páku zpětného chodu a štípací nůž vyjede nahoru.
- Nebude-li se štípací nůž pohybovat, vypněte motor a změňte směr otáčení.

**15** Směr otáčení můžete změnit tak, že zasunete šroubovák do příslušné šterbiny v přírubě vidlice a lehkým tlakem pohybem doleva nebo doprava zaměníte kontakty; tím nastavíte správný směr otáčení.

## Hydraulika

**⚠ Před každým použitím překontrolujte hydraulická vedení a hadice.**

- Stroj nikdy nespouštějte hrozí-li nebezpečí prostřednictvím hydraulické kapaliny.
- Ujistěte se, že stroj a pracovní místo je čisté bez olejových skvrn.  
Nebezpečí uklouznutí a nebezpečí ohně.
- Pravidelně kontrolujte množství hydraulického oleje v nádrži (viz kapitola Údržba a péče o stroj).

**👉 Obsah nádrže:**

**ASP 16 N-2: 18,0 l**

**ASP 20 N-2: 24,0 l**

## Práce s palivovým dřevem

### Co mohu štípat?

#### Rozměry štípaných kmenů

Délka špalku min. 560 – max. 1100 mm

ASP 16 N-2 -Průměr špalku min. 800 – max. 300 mm

ASP 20 N-2 -Průměr špalku min. 800 – max. 350 mm

Průměr špalku je pouze doporučený protože:

- tenké dřevo je obtížné štípat jestliže má více suků nebo jestliže dřevná vlákna jsou příliš silná.

- ⚠ Tvrdé dřevo má sklon k výbušnému praskání: Zvyšte při jeho štípání pozornost! Mějte na paměti, že rozvětvené dřevo může puknout. V žádném případě nepracujte se dřevem, které není odvětvené.**

### Důležité pokyny pro štípání:

#### Příprava:

Připravte dříví, jež se má rozštípat, na zpracovávané rozměry; dbejte na to, aby bylo dříví rovně uříznuto. Šikmo uříznuté dřevo se může při štípání sesmeknout.

Špalek vkládejte do štípače tak, aby pro Vás nevzniklo žádné nebezpečí.

- i 14** Zkontrolujte před štípáním, jestli je štípací sloupek dostatečně namazaný, aby mohl bez problémů zajíždět a vyjíždět.

#### Obsluha

#### Práce obouruč

- ⚠ Štípačka dřeva je určena pro provoz jednou osobou. Štípačku nikdy nesmí obsluhovat dvě nebo více osob.**
- ⚠ Nikdy neblokuje ovládací páky.**

1. Přístroj se zapne stisknutím zeleného knoflíku. Vyčkejte několik sekund než motor dosáhne svých otáček a než se hydraulika natlakuje.

**i** U štípačů palivového dřeva s trojfázovým motorem (400 V 3~) dbejte na směr chodu motoru, neboť špatný směr otáčení při provozu motoru poškozuje olejové čerpadlo.

**i** Při teplotách nižších než  $-5^{\circ}\text{C}$  nechejte štípač dřeva běžet alespoň 15 min. naprázdno, aby se olej mohl zahřát.

2. **16** Tlačte levou ovládací rukojeť (12) dolů, až úchytný drapák (14) zachytí kmen.

**i** Úchytný drapák nastavte podle výšky kmenu. Povolte křídlový šroub (A) a nastavte úchytný drapák.

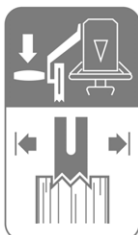

3. **17** Držte levé ovládací madlo (12) stisknuté a pravé (13) stlačte do poloviny, aby se špalek nejprve pomalu naštipl.
4. Pak stlačte ovládací madlo zcela dolů a doštípnete špalek do konce.

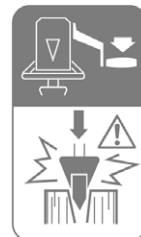

### Rychlost štípání

- i 18** Pravým ovládacím madlem (13) můžete přizpůsobovat štípací sílu druhu dřeva:

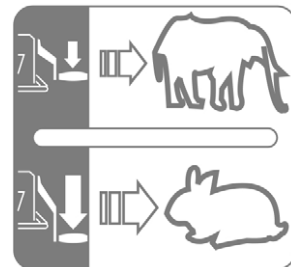

Maximální štípací síla s nízkou rychlostí pro štípání obzvláště tvrdých nebo uskladněných dřevěných špalků, nebo na začátku štípání → středová poloha ovládacího madla.

Vysoká rychlost štípání s malou štípací silou pro štípání běžných dřevěných špalků, nebo na konci štípání → spodní poloha ovládacího madla.

### Zpětný chod

- 19** Stiskněte páku zpětného chodu (25), až se štípací nůž (17) znovu dostane do nejvyšší polohy.

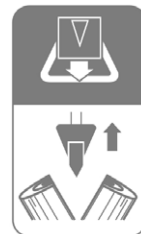

- ⚠ Před každým použitím zkontrolujte, že jsou ovládací madla v pořádku funkční.**

### Zvedák špalků

**i** U velkých a těžkých kusů dřeva můžete zvedák špalků použít k jejich vyrovnání.

- 20** K tomu uvolníte upevňovací háky (3) zvedáku špalků (4).
- Štípací nůž nechte sjet dolů, až bude zvedák špalků ležet na zemi.
- Nyní na zvedák špalků položte dřevěný špalek a nechte štípací nůž vyjet znovu nahoru.
- Nyní můžete položit dřevěný špalek na základní desku.

### Štípání dřeva:

- Postavte k štípání určený špalek svisle na základní desku.
  - i** Zkontrolujte, že špalek stojí na základní desce samostatně a rovně. Špalek nikdy neštípejte naležato nebo napříč.
  - i** Materiál určený ke štípání zpracovávejte výhradně ve směru vláken. Pokud byste materiál štípali proti směru vláken, může dojít k poškození stroje.
  - i 16** Dbejte na to, aby byl úchytný drapák (14) nastaven podle výšky špalku.
- Na zvedák špalků připevněte upevňovací háky.
  - ⚠ Rozštípnuté dřevo odstraňte z bezprostřední pracovní oblasti. Předejdete tím pracovním úrazům.**
    - Nikdy nezkoušejte štípat 2 ks dřeva v jednom pracovním kroku.

- Nikdy špalek v průběhu pracovního kroku neměňte (neopravovat jeho polohu, nebo jej nahrazovat jiným).

**i** Nikdy špalek, který zřejmě nelze rozštípnout, nezkoušejte donutit ke štěpu tím, že budete po dobu více sekund „tlačit“ na ovládací madla. To může vést k poškození motoru.

Špalek znovu umístěte na základní desku a opakujte postup štípaní, nebo špalek odložte stranou.

### Jak uvolnit zaklínovaný špalek ve stroji.

Existuje nebezpečí, že sukovité dřevo se při štípaní zaklíní.

1. Vypněte stroj a vytáhněte vidlici ze zásuvky.
2. Nesnažte se uvolnit zaklíněné špalky rukama.
3. Zaklíněný špalek opatrně dřevěnou tyčí pohybem sem a tam uvolněte tak, aby špalek nepoškodil štěpný válec.

**⚠ Zaklíněný špalek nikdy neuvolňujte pomocí kladiva.**

**⚠ Nikdy zaklíněný špalek nevyřezávejte pilou.**

**⚠ Nežádejte další osobu o pomoc.**

### Ukončení práce:

- Se štípacím nožem vyjedte do nejvyšší pozice (vysunutý stav).
- Vypněte stroj a potom vytáhněte vidlici ze zásuvky.
- Učiňte kroky popsané v kapitole Údržba a péče.

## Údržba a péče



**Před každou údržbou a každým čištěním:**

- vypněte stroj
- odpojit od sítě vytažením zástrčky

Další práce spojené s údržbou a čištěním, které nejsou v této kapitole popsány, smí provádět jen výrobce nebo jím jmenované firmy.

Bezpečnostní zařízení, která byla odstraněna během údržby nebo čištění se musí bezpodmínečně opět připevnit a zkontrolovat.

Používejte jen originální díly. Jiné díly by mohly vést k nepředvídaným škodám a poraněním.

Dbejte na to, abyste nezapomněli po skončení opravy nebo údržby nářadí ve stroji.

**⚠ Při těchto pracech vždy noste ochranné rukavice.**

**i** Dbejte na dodržení následných kroků, aby funkce stroje byla zachována.

- Po skončení práce stroj řádně vyčistěte.
- Odstraňte veškeré zbytky praskyřice.
- Prověřte množství oleje resp. olej vyměňte.
- **Stroj pravidelně kontrolujte z hledisek následujících nedostatků jako**
  - uvolněná upevnění,
  - opotřebované nebo poškozené díly přístroje
  - správně namontované a funkční nepoškozené kryty a ochranné prvky.
- Kontrolujte pravidelně hydraulické hadice a hadicové spoje z hlediska jejich těsnosti a pevnosti.

- **14** Štípací sloupek pravidelně mažte tukem nebo ekologickým olejem v rozprašovači.

### Naostření štípacího nože

**i** Po dlouhé době provozování přístroje, dojde-li ke snížení štípacího výkonu nebo v případě lehké deformace ostří, štípací nůž přibruste nebo jej naostřete jemným pilníkem (odstraňte otřepry).

### Jak zkontrolovat stav oleje?

1. Štípací nůž se musí nacházet v nejvyšší poloze.
  2. **22** Měrku vyjměte.
  3. Očistěte měrku a těsnění.
  4. Čistou měrku vsuňte opět do otvoru až na doraz.
  5. Měrku opět vyjměte.
- 22** Hladina oleje musí ležet mezi MIN a MAX.
- Při nedostatku oleje (MIN a méně), doplňte olej.
6. Zkontrolujte těsnění. Nesmí být poškozené. Při poškození jej vyměňte.
  7. Čistou měrku vsuňte opět do otvoru.

### Kdy je nutné olej vyměnit?

**První olej je třeba vyměnit po 50 pracovních hodinách, potom každých 500 pracovních hodin.**

**⚠ Jsou potřeba dvě osoby.**

**🔧 Výměna oleje:**

1. Štípací nůž se musí nacházet v nejvyšší poloze.
2. **22** Měrku vyjměte.
3. Nádobu (nejméně 18,5 l/ASP 16 N-2 obsah - nejméně 24,5 l/ASP 20 N-2 obsah) postavte pod stroj.
4. **21** Vyšroubujte vypustnou zátku (29), aby olej mohl vytéct.
5. Znovu nasadte těsnění a zašroubujte vypouštěcí zátku.
6. **23** Pomocí čistého trychtýře vlijte nový hydraulický olej (Množství viz „Technická data“).
7. Očistěte měrku a těsnění.
8. Zkontrolujte těsnění. Nesmí být poškozené. Při poškození jej vyměňte.
9. Čistou měrku vsuňte opět do otvoru.
10. Po výměně oleje nechte štípací nůž několikrát bez zatížení vyjet nahoru a dolů.

**Starého oleje se zbavte dle zákona (sběrné místo nebezpečného odpadu). Je zakázáno starý olej vylévat do půdy či smíchat s odpadem.**

### Hydraulický olej

**i** Pro stroj doporučujeme následující oleje:

- Shell Tellus T 22
- Aral Vitam Gf 22
- BP Energol HLP 22 ➔ objednáč. čís. 400142 (1 litr)
- Mobil DTE 11

➤ nebo srovnatelné

**Jiné oleje nepoužívejte. Použití jiného oleje negativně ovlivňuje funkci Štípač palivového dřeva.**

## Pokyny pro přepravu

**Před každým transportem**



- Vyjetí se štípacím nožem nahoru
- Vypněte stroj
- Zavřete uzávěr nádrže oleje
- Odpojit od sítě vytažením zástrčky.
- Odstraňte štípaný materiál

- **9** Povolte upevňovací kolík (A) u zajistíte podpěrné přepravní kolečko (7) do přepravní polohy C.
- Uchopte madlo a opatrně překlopte špalek palivového dřeva k sobě.
- **10** Přitom případně sklopte přepravní oj směrem dolů.
- Nyní můžete špalek palivového dřeva pohodlně přepravovat.
- **11** Pro přepravu jeřábem použijte k tomu určený vázací bod (A).
- Pokud přístroj přeppravujete jeřábem, zajistěte jej proti převrácení nebo sesmekávání.

- Zařízení přeppravujte automobilem na samostatné přepravní plošině.
- **11** Štípačku při tom zajistěte v určených bodech upínacími pásy.

## Uskladnění

**Před každým uskladněním:**



- Vyjetí se štípacím nožem nahoru
- Vypněte stroj
- Zavřete uzávěr nádrže oleje
- Odpojit od sítě vytažením zástrčky.

Nepoužívané přístroje uložte na suchém, uzavřeném místě, které je chráněné před mrazem a mimo dosah dětí a nepovolaných osob.

Před každým skladováním proveďte následující pokyny, prodloužíte tak životnost přístroje a zachováte jeho lehký chod při obsluze:

- Proveďte důkladnou očistu stroje.
- Zkontrolujte přístroj na poškozené nebo opotřebené díly.

## Možné poruchy



**Před každým odstraňováním poruchy**

- vypněte stroj
- odpojit od sítě vytažením zástrčky.

Závada	Možná příčina	Odstranění
Špalek není rozštípnut (slabý výkon)	⇒ špatná poloha špalku ⇒ špalek překračuje rozměry ⇒ štíp. klín nerozštěpuje ⇒ únik oleje  ⇒ malý tlak oleje  ⇒ použití kabelu přes 10 m nebo kabelu s malým průřezem vodičů.	⇒ znovu vložit do stroje ⇒ použít dopor. rozměr ⇒ klín naostřit ⇒ vložte pod stroj papír. Zjistíte-li únik, obraťte se na odbornou firmu. ⇒ kontrola stavu oleje. Jestliže po doplnění nedojde ke zlepšení, obraťte se na odbornou firmu. ⇒ použít předepsaný kabel
Štípací nůž se při vyjíždění kývá nebo chvěje.	⇒ vzduch v systému  ⇒ štípací sloupek není dostatečně namazaný tukem nebo olejem.	⇒ Otevřete uzávěr olejové nádrže ⇒ kontrola stavu oleje. ⇒ namažte štípací sloupek tukem nebo nastříkejte olejem v rozprašovači; Jestliže po doplnění nedojde ke zlepšení, obraťte se na odbornou firmu.
Štípací nůž nevyjíždí	⇒ závada v hydr. systému	⇒ Zjistíte-li únik, obraťte se na odbornou firmu.
Motor se spustí, ale štípací nůž nevyjede.	⇒ chybný směr otáčení motoru	⇒ zkontrolujte směr otáčení motoru na trojfázový proud: změňte směr otáčení motoru
Motor nenabíhá	⇒ závada v el. připojení ⇒ trojfázový motor běží na 2 fáze ⇒ závada příp. kabelu  ⇒ vadný motor	⇒ kontrola jištění ⇒ nechte elektrikářem zkontrolovat pojistku a přívod ⇒ Vyměňte propojovací kabel, nebo jej nechte zkontrolovat odborným elektrikářem. ⇒ Zjistíte-li únik, obraťte se na odbornou firmu.

V případě dalších poruch nebo dotazů se prosím obraťte na místního prodejce.

## Záruka

Prosíme, přečtěte si a respektujte přiložené záruční prohlášení a jeho podmínky.

## Technická data

Typ / Model	ASP 16 N-2	ASP 20 N-2
Rok výroby	viz poslední strana	
Síla na klínu	160 kN (16 t)	200 kN (20 t)
Hydraulický tlak	27,7 Mpa (277 bar)	27,5 Mpa (275 bar)
Rychlost při chodu vpřed 1	ca. 0,05 m/sek. (4,6 cm/sek)	ca. 0,04 m/sek. (4,3 cm/sek)
Rychlost při chodu vpřed 2	ca. 0,14 m/sek. (14,2 cm/sek)	ca. 0,10 m/sek. (10,5 cm/sek)
Rychlost při zpětném chodu	ca. 0,06 m/sek. (6,4 cm/sek)	ca. 0,07 m/sek. (7,5 cm/sek)
Délka špalku	560 - 1100 mm	
Průměr špalku	80 – 300 mm	80 – 350 mm
Posun na klín	~ 950 mm	
Hydraulický olej (max.)	18,0 Litr	24 Litr
Hydraulický olej (Změna oleje)	12,8 Litr	17,5 Litr
Výkon motoru	$P_1 = 4500 \text{ W}$ S6 40 %	$P_1 = 5100 \text{ W}$ S6 40 %
Připojení	400 V 3~ 50 Hz	
Hladina hluku $L_{PA}$	≤ 80,0 dB (A)	
Rozměry Délka x Šířka x Výška	1550 x 1050 x 2500 mm	
Hmotnost	257,8 kg	296,5 kg

## Schéma zapojení

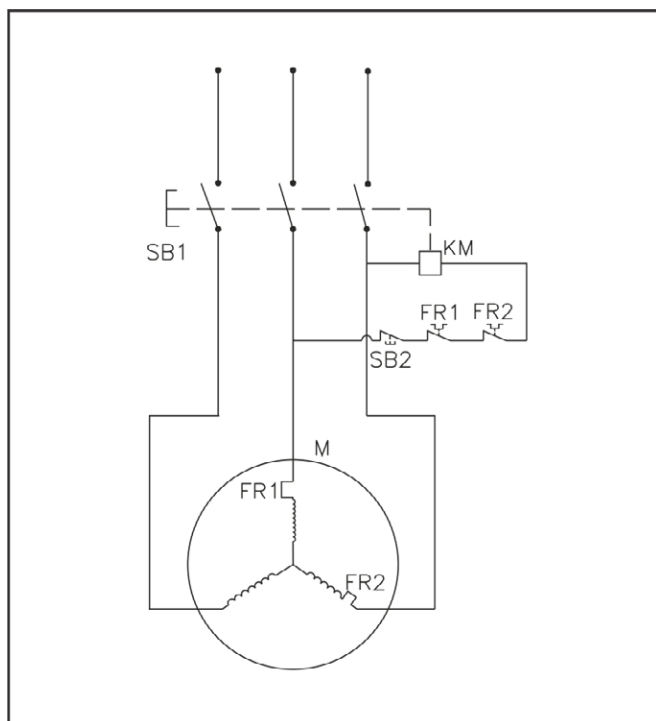

## Schéma hydraulické

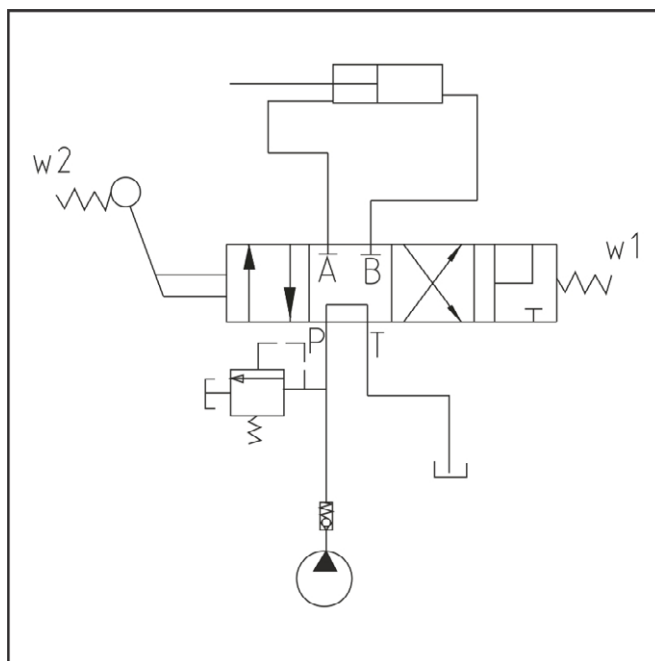

Technické změny vyhrazeny!





Anvend ikke apparatet, før du har læst betjeningsvejledningen, iagttaget de angivne henvisninger og monteret apparatet som beskrevet.

Vejledningen skal opbevares til senere brug.

## Indhold

Leveringsomfang	41
Symboler apparatet / brugervejledningen	41
Tiltænkt anvendelse	42
Uberegnelige risici	42
Sikkerhedsvejledning	42
Beskrivelse af apparatet / Reservedeler	44
Montering	44
Opstilling	45
Ibrugtagning	45
Arbejde med brændekløveren	45
Vedligeholdelse og pleje	47
Transport	48
Opbevaring	48
Garanti	48
Mulige fejl	48
Tekniske data	49
Kredsløbsdiagram	49
Hydraulikplan	49
EF-overensstemmelseserklæring	109

## 1 Leveringsomfang

Kontroller efter udpakningen kantonens indhold for

- fuldstændighed
- evt. transportskader

1x Færdigmonteret apparateenhed	1
1x beskyttelsesarm	2
1x låsekrog	3
1x stammeløfter	4
2x Hjul	5
1x hjulaksel	6
1x transportstøttehjul	7
1x Pose med skruer	8
1x Betjeningsvejledning	9
1x Montage- og betjeningsblad	10
1x Garantierklæring	

Meld omgående reklamationen til forhandleren, leverandøren eller producenten. Senere reklamationer anerkendes ikke.

## Symboler på apparatet



Læs betjeningsvejledningen inden ibrugtagningen og følg sikkerhedsvejledningen.



Bær høreværn.  
Bær beskyttelsesbriller under arbejdet for at beskytte øjnene mod spån og splinter.



Bær sikkerhedssko under arbejdet for at beskytte fødderne mod faldende brændestykker.



Bær beskytteshandsker under arbejdet for at beskytte hænderne mod spån og splinter.



Må ikke udsættes for regn. Skal beskyttes mod fugt.



Det er forbudt at fjerne eller ændre beskyttelses- og sikkerhedsanordninger.



Må kun betjenes af en person!  
Uvedkommende personer samt hus- og nyttedyr skal holdes borte fra farezonen (minimumsafstand 5 m).



Fare for snitsår og indeklemning; berør aldrig farlige områder, når kløvekilen bevæger sig.



Hold arbejdsområdet i orden! Uorden kan resultere i ulykker.



Pas på! Bevægelige maskindele!  
Ret altid din fulde opmærksomhed på spalteknivens bevægelse.



Fjern ikke fastklemte stammer med hænderne.

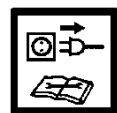

Advarsel!  
Før reparations-, vedligeholdelses- og rengøringsarbejde skal motoren slås fra og netstikket trækkes ud.



Bortskaf spildolien efter forskrifterne (lokal modtagestation for spildolie). Det er forbudt at lede spildolie ned i jorden eller at blande den med normal affald.

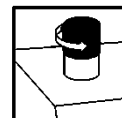

Udluft hydraulikanlægget inden du tager brændespalteren i brug. (se "Igangsætning")



Løftepunkt



Vær opmærksom på motorens drejeretning (se motorpilen), da drift med forkert drejeretning beskadiger oliepumpen. (se "Igangsætning")



Se „Arbejde med brændekløveren“



Produktet overholder de for produktet specifikt gældende EU-direktiver



**Elektriske apparater må ikke bortskaffes med dagrenovationen.**

Apparater, tilbehør og emballagen skal tilføres en miljøvenlig genanvendelse.

I henhold til EU-direktivet 2012/19/EU om brugt elektronisk materiel skal brugte elektroniske apparater, der ikke længere kan bruges, indsamles separat til miljørigtig genbrug.

## Symboler betjeningsvejledning



**Truende fare eller farlig situation.** Tilsidesættelse af disse anvisninger kan medføre tilskadekomst eller materielle skader.



**Vigtige informationer til korrekt håndtering.** Tilsidesættelse af disse henvisninger kan medføre fejl ved apparatet.



**Informationer til brugeren.** Disse henvisninger hjælper Dem med at anvende alle funktioner optimalt.



**Montering, betjening og vedligeholdelse.** Her forklares nøjagtigt, hvad De skal gøre.

Læs det vedlagte montage- og betjeningsblad, når der refereres til billednummeret i teksten.



## Tiltænkt anvendelse

- Brændekløveren må kun anvendes til kløvning af træ.
- Brændekløveren er kun beregnet og egnet til privatbrug til hus og hobby.
- Kun lige afskåret træ egner sig til brændekløveren.
- Metaldele (søm, tråd osv.) skal under alle omstændigheder fjernes fra træet, som skal kløves.
- Til den korrekte anvendelse hører også opfyldelse af de af producenten foreskrevne drifts-, vedligeholdelses- og reparationsbetingelser samt efterkommelse af sikkerhedsanvisningerne i vejledningen.
- De for driften gældende relevante arbejdssikkerhedsforskrifter, samt de øvrige alment gyldige arbejdsmedicinske og sikkerhedstekniske regler skal overholdes.
- Enhver brug derudover gælder som ikke at være svarende til formålet. For heraf resulterende skader hæfter producenten ikke. Risikoen påhviler brugeren alene.

- Egenmægtige forandringer på apparatet udelukker producentens ansvar for deraf resulterende skader.
- Apparatet må kun klargøres, anvendes og vedligeholdes af personer, der er erfarne i brug af udstyret og som kender farene. Reparationsarbejde må kun udføres af os eller af kundeservicecentre, som vi har udpeget.

## Uberegnelige risici



**Også ved korrekt anvendelse kan der endnu bestå uberegnelige risici - på trods af overholdelse af alle gældende sikkerhedsbestemmelser - på grund af konstruktionen til anvendelsesformålet.**

Uberegnelige risici kan minimeres, når både "Sikkerhedsvejledning" og "Tiltænkt anvendelse" samt betjeningsvejledningen iagttages.

Hensyntagen og forsigtighed reducerer risikoen for person- og materielle skader.

- Fare for personskader pga. afsprængte træstykker.
- Fare for skader på fødderne pga. nedfaldende kløvet materiale
- Fare for skader på fingrene ved løsning af indeklemt træstykker.
- En ignorering eller tilsidesættelse af sikkerhedsforanstaltninger kan medføre en kvæstelse af operatøren eller materielle skader.
- Uopmærksomhed, tilsidesættelse af sikkerhedsforskrifterne og ukorrekt brug kan forårsage skader på hænder og fingre på grund af spaltekniven, der bevæges.
- Fare på grund af strøm ved brug af ukorrekte eltilslutningskabler.
- Berøring af spændingsførende dele ved åbnede elektriske komponenter.
- Brand og glidefare pga. udløbende hydraulikvæsker.
- Høreskader ved længere varende arbejde uden høreværn.

Desuden kan der være ikke åbenlyse uberegnelige risici på trods af alle trufne forholdsregler.

## Sikkerhedsvejledning

**Læs og iagttag før ibrugtagning af dette produkt følgende henvisninger og din brancheforenings forskrifter om ulykkesforebyggelse hhv. de gyldige sikkerhedsbestemmelser i det pågældende land for at beskytte dig selv og andre mod eventuelle skader.**

- Giv sikkerhedsanvisningerne videre til alle personer, som arbejder med maskinen.
- Opbevar denne sikkerhedsvejledning omhyggeligt.
- En person, der arbejder med brændekløveren, skal have gennemført en tilsvarende undervisning og være fortrolig med brug af brændekløveren og sikkerhedsudstyret
- Gør dig før brug ved hjælp af betjeningsvejledningen fortroligt med apparatet.
- Anvend apparatet ikke til formål, som det ikke er beregnet til (se "Formålsbestemt anvendelse" og "Arbejde med brændekløveren").

- Vær opmærksom. Vær opmærksom på hvad du har med at gøre. Vær omhyggelig under arbejdet. Anvend ikke apparatet, når du er træt eller under indflydelse af rusmidler, alkohol eller medikamenter. Et øjeblik uagtsomhed ved anvendelse af apparatet kan medføre alvorlige kvæstelser.
- Børn og unge under 18 år samt personer, der ikke er fortrolig med vejledningen må ikke betjene apparatet.
- Brug aldrig apparatet, når der er uvedkommende personer, især børn, i nærheden.
- Tillad aldrig at andre personer, især børn, berører værktøjet eller motoren.

### Personligt sikkerhedsudstyr

- **Arbejd aldrig uden egnet sikkerhedsudstyr:**
  - bær ikke løst siddende tøj eller smykker, der kan gribes af de kørende dele af saven.
  - håret ved langt hår
  - beskyttelsesbriller og høreværn
  - faste sko med stålkappe (sikkerhedssko)
  - lange bukser
  - arbejdshandsker
  - førstehjælpsmateriale
  - evt. mobiltelefon

### Sikkerhedsvejledning

Gennemfør følgende kontroller før ibrugtagningen og regelmæssigt under arbejdet. Følg de pågældende afsnit i betjeningsvejledningen:

- Er apparatet komplet monteret og er alle forkrifter overholdt?
- Er apparatet i en god og sikker tilstand?
- Er grebene rene og tørre?
- Kontroller inden arbejdet at:
  - der ikke opholder andre voksne, børn eller dyr i arbejdsområdet
  - at du kan vige uhindret tilbage
  - at du står stabilt.
- Er arbejdsstedet frit for snublefarer? Hold arbejdsområdet i orden! Uorden kan resultere i ulykker - Snublefare!
- Vær opmærksom på påvirkninger udefra:
  - Arbejd ikke under utilstrækkelige belysningsforhold (f. eks. tåge, regn, snevejr eller i skumringen).
  - Der må aldrig arbejdes i dårligt vejr (f. eks. regn, fare for lyn, snevejr).
  - Anvend ikke apparatet i nærheden af brændbare væsker eller gasser - brandfare!
- Brugeren er ansvarlig for ulykker eller farer, der opstår over for tredje personer eller deres ejendele.
- Sørg for en stabil kropsstilling og hold hele tiden balancen.
- Apparatet eller dele af apparatet må ikke ændres.

### Sikkerhedsvejledning - Betjening

- Indtag en arbejdsstilling, der er i betjeningshåndtagernes område.
- Stå aldrig på maskinen.
- Sluk for apparatet under pauser i arbejdet, sådan at ingen kan komme i fare. Apparatet skal sikres mod uautoriseret brug.

### Sikkerhedsanvisninger for brændekløveren

-  **Brændekløveren må kun betjenes af én person.**
- Kløv aldrig stammer, som indeholder søm, metaltråde eller andre genstande.
- Træ og træspåner, der allerede er blevet kløvet, udgør et farligt arbejdsområde. Der er fare for at snuble, glide eller falde. Arbejdsområdet skal altid være ryddet op.
- Læg aldrig hænderne på maskinens bevægelige dele, når den er i gang.
- Der må kun kløves træ, der overholder de mål, der skal forarbejdes.

### Sikkerhedsvejledning - under arbejdet

- Arbejd aldrig alene. Hold altid visuel og akustisk kontakt til andre personer, så der i nødstilfælde altid kan ydes hjælp.
- Stands motoren straks ved fare eller i nødstilfælde
- Efterlad aldrig apparatet uden opsyn.
- Stands straks arbejdet når der opstår fysiske problemer (f. eks. hovedpine, svimmelhed, kvalme etc.) –Øget fare for ulykker!
- Maskinen må ikke overbelstes! De arbejder bedre og mere sikkert i det angivne effektområde.
- Hold pauser under arbejdet, så motoren kan afkøle.

### Adfærd i nødstilfælde

- Indled førstehjælp i hen hold til kvæstelsen og søg lægehjælp så snart som muligt.
- Den kvæstede skal beskyttes mod yderligere skader og lejes.

### Generel sikkerhedsvejledning

- Brug el-værktøjet, tilbehør, brugsværktøj etc. i henhold til vejledningerne. Tag hensyn til arbejdsbetingelserne og den opgave, der skal udføres. Brugen af el-værktøjet til andre end de dertil beregnede formål kan medføre farlige situationer.
- Spul ikke apparatet med vand. (farekilde elektrisk strøm).
- Apparatet må ikke stå ude i regn og der må ikke arbejdes i regnvejr.
- Vedligehold maskinen omhyggeligt:
  - Overhold vedligeholdsforskrifterne.
  - Hold håndtagene tørre og frie for harpiks, olie og fedt.
- Kontroller maskinen for eventuelle beskadigelser:
  - Inden yderligere brug af maskinen skal beskyttelsesudstyret undersøges nøje med henblik på korrekt og formålstjenlig funktion. Apparatet må kun anvendes med komplette og korrekt anbragt sikkerhedsudstyr, og der må ikke ændres noget på apparatet, som kan påvirke sikkerheden.
  - Kontroller, om de bevægelige dele fungerer upåklageligt og ikke sidder fast eller om dele er beskadigede.
  - Beskadigede beskyttelsesanordninger og dele skal repareres ordentligt af et autoriseret værksted eller udskiftes, såfremt intet andet er angivet i brugervejledningen.

- Beskadede eller ulæselige sikkerhedsmærkater skal udskiftes.
- Efterlad ikke værktøjet i maskinen!  
Kontroller altid at alt værktøj er fjernet, inden maskinen tændes.
- Opbevar ikke anvendte apparater på et tørt, aflåst sted uden for børns rækkevidde.
- Sluk for skæremaskinen og tag netstikket ud af stikkontakten ved:
  - reparationsarbejde
  - vedligeholdelses- og rengøringsarbejde
  - afhjælpning af fejl
  - det kontrolleres om tilslutningsledninger er filtret sammen eller beskadiget
  - Opbevaring og transport
  - når apparatet efterlades (også ved kortvarige afbrydelser)

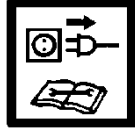

**⚠ Udfør ingen andre reparationer end beskrevet i kapitel "Vedligeholdelse", men kontakt i stedet for producenten direkte eller den pågældende kundeservice.**

**⚠ Reparationer på apparatets andre dele skal udføres af producenten hhv. en af hans serviceafdelinger.**

**⚠ Anvend kun originalreserve- og tilbehørsdele. Ved anvendelse af andre reservedele og andet tilbehør kan brugeren komme i fare. For heraf resulterende skader hæfter producenten ikke.**

### Elektrisk sikkerhed

- Udførelse af tilslutningskablet i henhold til IEC 60245 (H 07 RN-F) med et åretværsnit på mindst  
⇒ 5 x 1,5 mm<sup>2</sup> ved en kabellængde til max. 10 m
- Anvend aldrig tilslutningsledninger over 10 m. Længere tilslutningsledninger forårsager spændingsfald. Motoren opnår ikke mere sin maksimale effekt, maskinfunktionen reduceres.
- Stik og samledåser på tilslutningsledninger skal være af gummi, blødt PVC eller andet termoplastisk materiale af den samme mekaniske styrke eller være overtrukket med dette materiale.
- Stikforbindelsen på tilslutningsledningen skal være stænkbeskyttet.
- Ved montering af en tilslutningsledning sørg for at denne ikke er i vejen, kommer i klem, bøjes og at stikforbindelsen ikke bliver våd.
- Rul kablet fuldstændigt ud, når der anvendes en kabeltromle.
- Anvend ikke kablet til andre formål end det tiltænkte. Beskyt kablet mod varme, olie og skarpe kanter. Anvend ikke kablet til at trække stikket ud af stikkontakten.
- Kontroller forlængerledningen regelmæssigt og udskift den i tilfælde af beskadigelser.
- Anvend ingen defekte tilslutningskabler.
- Udendørs må der kun anvendes de hertil godkendte og tilsvarende markerede forlængerledninger.
- Anvend ingen provisoriske ertilslutninger.
- Beskyttelsesanordninger må aldrig kortsluttes eller sættes ud af drift.

**⚠ Ertilslutningen eller reparationer på maskinens elektriske dele skal udføres af en autoriseret elektriker eller af en af vore kundeserviceafdelinger. Lokale forskrifter især med henblik på beskyttelsesforanstaltninger skal iagttages.**

## 12 Beskrivelse af apparatet / Reservedele

➔ Læs det vedlagte montage- og betjeningsblad.

Pos.	Bestillingsnr.	Betegnelse
1	×	Formonteret maskine
2	×	beskyttelsesarm
3	×	låsekrog
4	×	stammeløfter
5	359914	Hjul
6	×	hjulaksel
7	×	transportstøttehjul
8	×	Pose med skruer
9	×	Betjeningsvejledning
10	×	Montage- og betjeningsblad
11	×	Garantierklæring
12	×	betjeningshåndtag venstre side
13	×	betjeningshåndtag højre side
14	×	holdeklo
15	×	grundplade
16	×	Håndtag
17	359919	Kløvekniv (ASP 16 N-2)
	359921	Kløvekniv (ASP 20 N-2)
18	×	Kløvesøjle
19	×	Indstillingsskrue for løftehøjdeindstilling
20	359941	Tænd-/slukknop (ASP 16 N-2) (ASP 20 N-2)
21	359927	Motor (ASP 16 N-2)
	359938	Motor (ASP 20 N-2)
22	359918	Olietankdæksel <b>13</b>
22A		Oliemålepind <b>22</b>
23	×	Öldichtung (ikke vist)
24	359924	Cylinder ASP 16 N-2)
	359935	Cylinder (ASP 20 N-2)
25	×	Returhåndtag
26	×	Trækstang
27	×	Sikkerhedskæde
28	359915	Returfjeder
29	359917	Aftapningsprop
30	359929	Hydraulikventil (ikke vist.)
31	400142	Hydraulikolie (1 liter)
32	359913	Sikkerhedsmærkat

## Montering

**⚠ Brændekløveren må først forbindes med strømnettet efter at den er samlet helt!**

Monter hjulene, beskyttelsesarmen, låsekrogen, stammeløfter samt transportstøttehjul som vist på billederne 2 - 9 på monterings- og betjeningsblad.

**⚠ Kontroller efter montagen, at alle skruer er spændt godt.**

## Opstilling

Kontroller, at arbejdsområdet opfylder følgende betingelser:

- skridsikker
- plan
- frit for snublefarer
- tilstrækkelige lysforhold

**⚠ Anvend ikke maskinen i nærheden af biogas, benzinrender eller andre let brændbare materialer.**

## Ibrugtagning

- Kontroller, at apparatet er monteret komplet og efter reglementerne.
- Kontroller hver gang inden brug:
  - tilslutningsledningerne for defekte steder (revner, snit e.l.)
  - ⚠ anvend ingen defekte ledninger**
  - eventuelle beskadigelser (se "Sikkerhedsvejledning")
  - Om alle skruer er strammede.
  - hydraulikken for lækager
  - hydraulikslanger og slangeforbindelser
  - frakoblingsanordning
  - oliestanden

## Udluftning

**13** Udluft hydraulikanlægget inden du tager brændespalteren i brug.

- Løsn olietankdæksle (22) nogle omdrejninger, således at luften kan undvige fra olietanken.
- Lad olietankdæksle være åben under driften.
- Inden brændekløveren bevæges, luk olietankdæksle, da der ellers vil løbe olie ud.

**i** Hvis hydraulikanlægget ikke bliver udluftet, beskadiger den indesluttede luft pakningerne og forårsager en permanent beskadigelse af brændekløveren.

## Nettilslutning

- Sammenlign på apparatets mærkeplade den angivne spænding med netspændingen og tilslut apparatet til en tilsvarende og korrekte stikkontakt.
- Anvend forlængerledninger med tilstrækkeligt tværsnit.

- Tilslut maskinen via et Fi-relæ (fejlstrømsrelæ) på 30 mA.

**i** Sikring: 16 A træg 

**🔧** Tilkobling

Tryk på den grønne knap.

**🔧** Frakobling

Tryk på den røde knap.

**⚠ Kontrollér inden enhver brug funktionen af afbrydelsesanordningen (ved at tænde/slukke). Benyt intet apparat, hvor kontakten ikke tænde eller slukke. Beskadigede kontakter skal omgående repareres eller udskiftes af kundeservice.**

**🔧** Strømsvigt (nulspændingsrelæ)

**i** I tilfælde af strømsvigt kobler apparatet automatisk fra. For at genindkoble, tryk igen på den grønne knap.

## Brændekløver med 400 V 3~

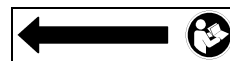

Vær opmærksom på motorens drejeretning (se motorpilen), da drift med forkert drejeretning beskadiger oliepumpen.

### Kontrol af omdrejningsretning:

- Tænd for motoren.
- Betjen begge betjeningshåndtag, kløvekniven kører ned.
- Hvis kløvekniven allerede befinder sig i nederste position, skal returhåndtaget betjenes, kløvekniven kører op.
- Bevæger kløvekniven sig ikke, slukkes motoren, og ændr omdrejningsretningen.

**14** Drejeretningen kan ændres ved at stikke en skrue-trækker i den hertil beregnede slids i stikkraven og dreje den mod venstre eller højre med et let tryk.

## Hydraulik

**⚠ Kontroller hydraulikledninger og -slanger hver gang inden brug**

- Anvend aldrig maskinen, når der består fare på grund af hydraulikvæske.
- Kontroller, at maskinen og arbejdsområdet er rent og frit for oliepøle.
  - Glide- og brandfare!
- Kontroller regelmæssigt, om der er nok hydraulikolie i beholderen (se vedligeholdelse og pleje)

**📖** Indhold:

**ASP 16 N-2: 18,0 liter**

**ASP 20 N-2: 24,0 liter**

## Arbejde med brændekløveren

### Hvad kan jeg kløve?

#### Mål på de stammer, der skal kløves

Trælængde: min. 560 – maks. 1100 mm

ASP 16 N-2 - Trædiameter: min. 80 – maks. 300 mm

ASP 20 N-2 - Trædiameter: min. 80 – maks. 350 mm

Trædiameteren er en anbefalet referenceværdi, fordi:

- tyndt træ kan være vanskeligt at kløve, hvis det har knasthuller eller fibre der er for stærke.

- ⚠ Hårdtræ kan nemt revne. Vær ekstra forstigtig!**  
**Vær opmærksom på at træ med knaster kan revne.**  
**Der må aldrig anvendes træ, hvor knasterne ikke er fjernet.**

### Særlige henvisninger til kløvning:

#### Forberedelser:

Forbered det træ, der skal kløves, til de dimensioner, der skal forarbejdes, og kontroller, at træet er skåret lige. Skråt skåret træ kan glide under kløvning.

Anbring træet således ved brændekløveren, at du ikke kommer i fare (fare for at snuble).

- i 14** Kontroller inden spaltning, om kløvesøjlen (18) er tilstrækkeligt smurt, så det kan køre uhindret ind og ud.

#### Betjening

#### Tohåndsbetjening

- ⚠ Brændekløveren er kun beregnet til at blive betjent af en person. Brændekløveren må aldrig betjenes af to eller flere personer.**

- ⚠ Bloker aldrig betjeningshåndtagene.**

1. Tryk på den grønne knap. Vent et par sekunder, indtil motoren har nået sin sluthastighed og trykket i hydraulikpumpen er oprettet.

**i** Vær opmærksom på motorens drejeretning ved brændekløvere med kraftstrømmotor (400 V 3~), da drift med forkert drejeretning beskadiger olie-pumpen.

**i** Ved temperaturer under -5 °C skal brændekløveren køre i tomgang i mindst 15 min. for at olien kan opvarme sig.

2. **16** Tryk på betjeningshåndtaget i venstre side (12) ned til træstammen holdes af holdekloen (14).

**i** Indstil holdekloen iht. stammens højde. Løsn dertil vingeskruen (A), og tilpas holdekloen.

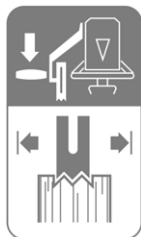

3. **17** Hold betjeningshåndtaget i venstre side (12) ned, og tryk betjeningshåndtaget i højre side (13) halvt ned for at kløve stammen langsomt først.
4. Tryk så betjeningshåndtaget i højre side helt ned for at kløve sammen helt.

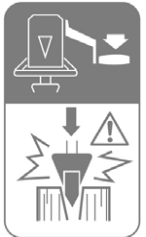

### Spaltehastighed

- i 18** Med betjeningshåndtag i højre side (13) kan kløvekraften tilpasses alt efter trætype:

Maksimal spaltkraft ved lavere hastighed til spaltning af særlig hårde eller aflejrede træstammer eller i starten af spaltningen → betjeningshåndtag midterposition.

Høj kløvehastighed ved lavere spaltkraft til kløvning af normale træstammer eller sidst i kløveprocessen → betjeningshåndtag nederste position.

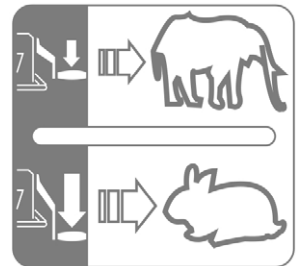

### Bakgear

- 19** Tryk returarmen (25) nedad, til kløvekniven (17) igen befinder sig i den højeste position.

- ⚠ Kontrollér inden hver brug at betjeningshåndtagene virker korrekt.**

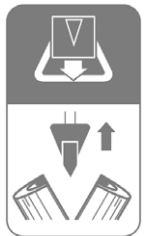

### Stammeløfter

**👉** Ved store og tunge træstykker kan stammeløfteren bruges til at rette stammen op.

- 20** Løsn dertil låsekrogen (3) fra stammeløfteren (4).
- Lad kløvekniven køre ned til stammeløfteren ligger på jorden.
- Læg nu træstammen på stammeløfteren, og lad kløvekniven køre op igen.
- Nu kan du sætte træstammen på grundpladen.

### Kløvning af træ:

1. Sæt nu den stamme, der skal kløves, lodret på grundpladen.

**i** Bemærk at stammen står af sig selv og lige på grundpladen. Stammen må aldrig kløves, mens den ligger ned eller på tværs.

**i** Træet må udelukkende bearbejdes i fiberretningen. Der kan opstå skader på maskinen, hvis kløvematerialet kløves mod træfibreneres retning.

**i 16** Kontrollér at holdkloen (14) er indstillet iht. stammens højde.

2. Hægt låsekrogen ind ved stammeløfteren.

- ⚠ Fjern det kløvede brænde ud af de umiddelbare arbejdsområde. Derved forhindres arbejdsulykker.**

- Kløv aldrig to stammer i én arbejdsgang.
- Læg ikke mere træ på og udskift ikke træ under arbejdsprocessen.

**i** Fremtving aldrig kløvning af en stamme ved at opretholde fremføringen i flere sekunder. Dette kan medføre skader på maskinen.

Placér stammen igen på grundpladen, og gentag kløveprocessen, eller læg stammen til siden.

### Hvordan løsnes en fastsiddende stamme?

Der er risiko for at knastfyldte emner kommer i klemme under kløvningen.

1. Sluk for kløveren og træk netstikket ud af kontakten.
2. Fjern ikke fastklemte stammer med hænderne.
3. Den fastklemte stamme løsnes forsigtigt med en brækstang frem og tilbage, så sammen kan løsnes, spaltesøjlen må ikke beskadiges.

**⚠ Bank aldrig på den fastklemte stamme for at frigøre den.**

**⚠ Sav aldrig den indeklemte stamme ud.**

**⚠ Spørg ikke en ekstra person om hjælp.**

### Arbejds slut:

- Kør kløvekniven i den højeste position (indkørt tilstand).
- sluk for apparatet og træk netstikket
- Følg vedligeholdelses- og plejehenvisningerne.

## Vedligeholdelse og pleje



**Før enhver form for vedligeholdelse eller rengøring:**

- Sluk for apparatet
- træk netstikket

Videregående service og rengøring som den, der er beskrevet i dette kapitel, må kun udføres af kundeservice.

Sikkerhedsanordninger, der er fjernet for vedligeholdelse og rengøring, skal altid genmonteres korrekt og kontrolleres.

Der må kun anvendes originale dele. Andre dele kan medføre uforudsete skader og kvæstelser.

Husk at fjerne værktøj og skruenøgler efter vedligeholdelse og reparation.

**⚠ Bær sikkerhedshandsker for at undgå skader på hænderne.**

**i** Iagttag følgende for at opretholde brændekløverens funktionsdygtighed:

- Rengør maskinen grundigt efter afslutning af arbejdet.
- Fjern harpiksrester.
- Kontroller oliestanden resp. udskift olien.
- **Kontroller maskinen med henblik på synlige fejl som**
  - løs fiksering
  - slidte eller beskadigede elementer
  - korrekt monterede afskærmninger og beskyttelsesanordninger.
- Kontroller hydraulikslangerne og slangeforbindelserne regelmæssigt for tæthed og fasthed.
- **14** Smør kløvesøjlen (18) jævnligt med fet eller sprøjt den med miljørigtig sprøjteolie.

### Slibning af spaltekkniven

**i** Efter længere driftstid, ved reduceret ydelse eller ved let deformation skal spaltekknivens skær slibes eller skærpes med en fin fil (fjern grater).

### Hvordan kontrolleres oliestanden?

1. Kløvekniven skal befinde sig i højeste position.
2. **22** Træk oliemålepinden ud.
3. Rengør oliemålepinden og olietætningen.
4. Før målepinden igen ind i åbningen til stoppet.
5. Træk oliemålepinden ud igen.

**22** Oliestanden skal ligge mellem MIN og MAX.

➔ Fyld olie af samme kvalitet på ved lav oliestand (MIN eller mindre).

6. Kontroller olietætningen. Udskift den i tilfælde af beskadigelser.
7. Før målepinden igen ind i åbningen.

### Hvornår skal olien udskiftes?

**Første olieskift efter 50 driftstimer, derefter alle 500 driftstimer.**

**⚠ Der kræves to personer.**

### **Udskiftning:**

1. Kløvekniven skal befinde sig i højeste position.
2. **22** Træk oliemålepinden ud.
3. Stil en beholder, som kan rumme mindst 18,5 liter (ASP 16 N-2) og 24,5 liter (ASP 20 N-2) olie, under brændekløveren.
4. **21** Skru udløbsproppen (A) af således olien kan løbe ud.
5. Genmonter pakningen og aftapningsproppen.
6. **23** Påfyld ny hydraulikolie (Mængde se "Tekniske data") ved hjælp af en ren tragt.
7. Rengør oliemålepinden og olietætningen.
8. Kontroller olietætningen. Udskift den i tilfælde af beskadigelser.
9. Før målepinden igen ind i åbningen.
10. Lad kløvekniven nogle gange køre op og ned uden belastning efter et olieskift.

**Bortskaf spildolien efter forskrifterne (lokal modtagestation for spildolie). Det er forbudt at lede spildolie ned i jorden eller at blande den med normal affald.**

### Hydraulikolie

**i** Til hydraulikcylinderen anbefaler vi følgende hydraulikolier:

- Shell Tellus T 22
- Aral Vitam Gf 22
- BP Energol HLP 22 ➔ bestillings-nr. 400142 (1 liter)
- Mobil DTE 11
- eller olie af samme kvalitet.

**Anvend ingen andre oliesorter. Brug af andre oliesorter har indflydelse på brændekløver funktion.**

## Transport

### Inden hver transport



- Flytning af kløvekniven opad
- Sluk for apparatet
- Luk olietankdækslet
- Træk netstikket
- Fjernelse af kløvet materiale

- **9** Løsn låsestiften (A) og fiksér transportstøtkehjulet (7) til transport i position C.
- Tag fat i håndtaget, og tip brændekløveren forsigtigt hen mod dig.
  - **10** Sving dertil eventuelt transportbommen nedad.
- Nu kan du nemt transportere brændekløveren.
- **11** Brug den dertil beregnede løftepunkt (A) til krantransport.
- Maskinen sikres mod at vælte eller glide, hvis du transporterer den med en kran.
- Transportér apparatet i køretøjet på en separat transportflade.
  - **11** Brændekløveren skal sikres på de dertil beregnede punkter med surrestropper.

## Opbevaring

### Inden opbevaring



- Flytning af kløvekniven opad
- Sluk for apparatet
- Luk olietankdækslet
- Træk netstikket

Apparater, der ikke er i brug, skal opbevares på et tørt, aflåst sted, der er beskyttet mod frost og utilgængeligt for børn og uvedkommende.

For at forlænge maskinens levetid og sikre, at den er nem at betjene, skal du overholde følgende før længere tids opbevaring:

- Gennemfør en grundig rengøring.
- Kontroller apparatet for beskadigede eller slidte komponenter.

## Garanti

Se venligst vedlagte garantierklæring.

## Mulige fejl



### Inden hver afhjælpning af fejl

- Sluk for apparatet
- Træk netstikket

Fejl	Mulige årsager	Afhjælpning
Stammen kløves ikke (for lav kløveydelse)	<ul style="list-style-type: none"> <li>⇒ Stammen er ikke placeret korrekt</li> <li>⇒ Stammen overskrider de tilladte størrelser eller træet er for hårdt for maskinen</li> <li>⇒ Kløvekile kløver ikke</li> <li>⇒</li> <li>⇒ Olielækage</li> <li>⇒</li> <li>⇒ Hydrauliktryk for lavt</li> <li>⇒ Forkert tilslutningsledning (længere end 10 m eller for småt køretværsnit)</li> </ul>	<ul style="list-style-type: none"> <li>⇒ Anbring stammen på n</li> <li>⇒ Afkort stammen til de tilladte størrelser</li> <li>⇒ Skærp kløvekilen, og kontroller den for grater og kærve</li> <li>⇒ Læg et stykke karton under brændekløveren for at finde lækagen. Kontakt producenten til afhjælpning af problemet.</li> <li>⇒ Kontroller oliestanden; efterfyld om nødvendigt olie. Hvis problemet ikke kan afhjælpes, kontakt producenten .</li> <li>⇒ Anvend den rigtige tilslutningsledning.</li> </ul>
Spaltekniven svinger eller vibrerer stærkt mens den kører ud	<ul style="list-style-type: none"> <li>⇒ Luft i kredsløbet</li> <li>⇒ Kløvesøjlen ikke tilstrækkeligt fedtet eller olieret.</li> </ul>	<ul style="list-style-type: none"> <li>⇒ Åbn olietanklåsen</li> <li>⇒ Kontroller oliestanden; efterfyld om nødvendigt olie.</li> <li>⇒ Smør kløvesøjlen eller sprøjt med miljørigtig sprøjteolie. Hvis problemet ikke kan afhjælpes, kontakt producenten .</li> </ul>
Kløvekniven kører ikke ud	<ul style="list-style-type: none"> <li>⇒ Hydraulikpumpe defekt</li> </ul>	<ul style="list-style-type: none"> <li>⇒ Kontakt producenten til afhjælpning af problemet.</li> </ul>



Fejl	Mulige årsager	Afhjælpning
Motoren starter, men kløvekiven kører ikke ud.	⇒ Forkert drejeretning af motoren	⇒ Kontroller og omstil motorens drejeretning Trefasestrøm: omstil motorens drejeretning
Motoren starter ikke	⇒ manglende netspænding ⇒ 2-faseløb ved drejestrømsmotor ⇒ tilslutningskabel defekt  ⇒ Elmotor er defekt	⇒ kontroller sikring ⇒ Lad en elektriker kontrollere sikring og tilførselsledning ⇒ Udskift tilslutningskablet eller lad det efterse af en elektriker. ⇒ Kontakt producenten til afhjælpning af problemet.

Ved yderligere fejl eller spørgsmål kontakt venligst din lokale forhandler.

## Tekniske data

Model / Type	ASP 16 N-2	ASP 20 N-2
Produktionsår	se sidste side	
Kløvetryk	160 kN (16 t)	200 kN (20 t)
Hydrauliktryk	27,7 Mpa (277 bar)	27,5 Mpa (275 bar)
Fremløbshastighed 1	ca. 0,05 m/sek. (4,6 cm/sek)	ca. 0,04 m/sek. (4,3 cm/sek)
Fremløbshastighed 2	ca. 0,14 m/sek. (14,2 cm/sek)	ca. 0,10 m/sek. (10,5 cm/sek)
Tilbageløbshastighed	ca. 0,06 m/sek. (6,4 cm/sek)	ca. 0,07 m/sek. (7,5 cm/sek)
Trælængde	560 - 1100 mm	
Trædiameter	80 – 300 mm	80 – 350 mm
Kløvelængde	~ 950 mm	
Hydraulikolie (max.)	18,0 Liter	24 Liter
Hydraulikolie (olie skiftet)	12,8 Liter	17,5 Liter
Elmotoreffekt	P <sub>1</sub> = 4500 W S6 40 %	P <sub>1</sub> = 5100 W S6 40 %
Tilslutning	400 V 3~ 50 Hz	
Lydtryksniveau L <sub>PA</sub>	≤ 80,0 dB (A)	
Dimensioner (længde x bredde x højde)	1550 x 1050 x 2500 mm	
Vægt	257,8 kg	296,5 kg

## Kredsløbsdiagram

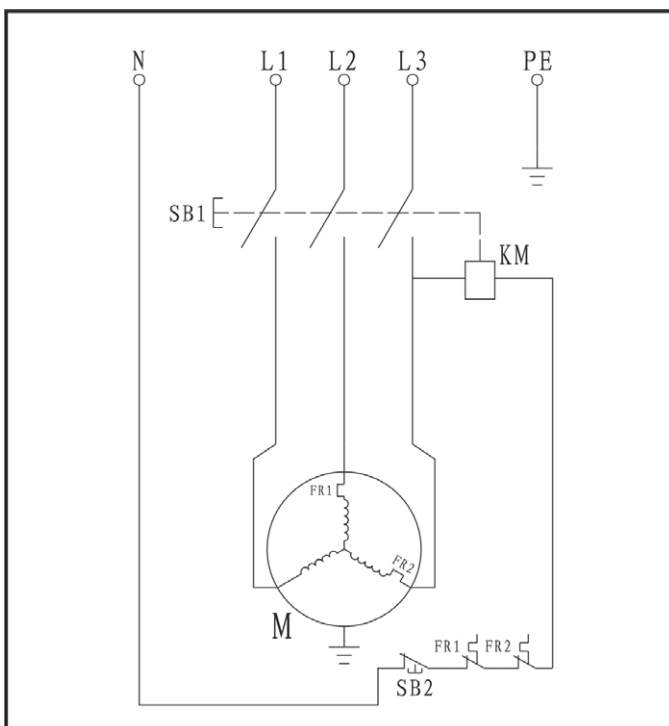

## Hydraulikplan

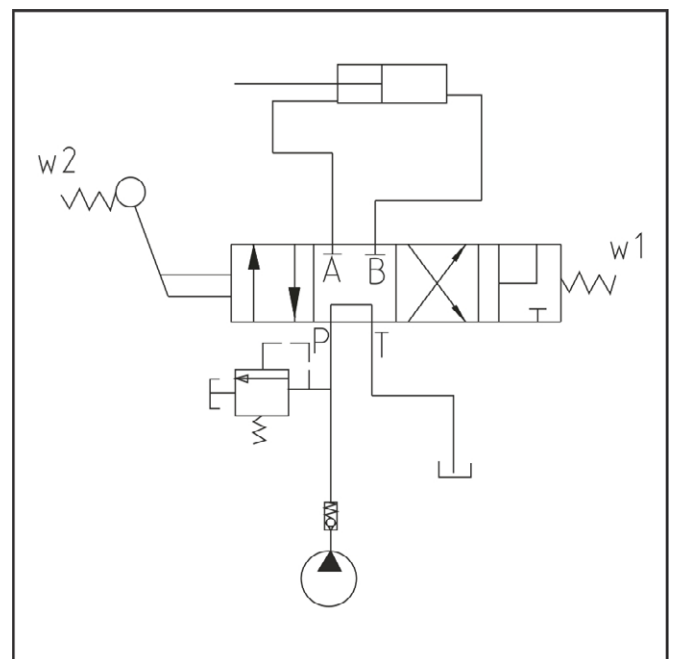

Der tages forbehold for tekniske ændringer!



La macchina non deve essere messa in esercizio se non prima sono state lette le istruzioni per l'uso, tutte le indicazioni sono state osservate e l'apparecchio è stato montato come descritto.

**Conservare le istruzioni per un utilizzo futuro.**

## Indice

Standard di fornitura	51
Simboli nell'apparecchio / nelle istruzioni per l'uso	51
Utilizzo conforme alla finalità d'uso	51
Rischi residui	52
Norme di sicurezza	52
Descrizione dell'apparecchio / Pezzi di ricambio	54
Montaggio	54
Installazione	54
Messa in funzione	54
Utilizzo dello spaccalegna	55
Cura e manutenzione	56
Istruzioni per il trasporto	57
Magazzinaggio	58
Garanzia	58
Possibili guasti	58
Dati tecnici	59
Schema elettrico	59
Schema impianto idraulico	59
Dichiarazione di conformità CE	109

## 1 Standard di fornitura

Una volta disimballato l'apparecchio, verificare se il contenuto della scatola

- ▶ è completo;
- ▶ presenta eventuali danni imputabili al trasporto.

1x	unità premontata	1
1x	Braccio di protezione	2
1x	Gancio di sicurezza	3
1x	Dispositivo di caricamento tronco	4
2x	Ruota	5
1x	Asse della ruota	6
1x	Ruota di supporto per il trasporto	7
1x	Confezione di viti	8
1x	istruzioni per l'uso	9
1x	istruzioni per l'uso e il montaggio	10
1x	Dichiarazione di garanzia	

Comunicare immediatamente al rivenditore, al fornitore o al costruttore eventuali contestazioni. Non verranno presi in considerazione i reclami presentati in un momento successivo.

## Simboli presenti sull'apparecchio



Prima della messa in funzione, leggere e applicare quanto contenuto nelle istruzioni per l'uso e nelle norme di sicurezza.



Durante i lavori indossare i dispositivi di protezione dell'udito.



Durante i lavori indossare occhiali di protezione per proteggere gli occhi da schegge e trucioli.



Durante i lavori indossare scarpe di sicurezza per proteggere i piedi in caso di caduta del tronco.



Durante i lavori indossare guanti protettivi per proteggere le mani da schegge e trucioli.



Non esporre alla pioggia. Proteggere dall'umidità.



È vietato rimuovere o modificare i dispositivi di protezione e di sicurezza.



Apparecchio utilizzabile solo da una persona! Tenere lontano dalla zona di pericolo persone estranee, nonché animali domestici e da produzione (almeno 5 m).



Pericolo di taglio e schiacciamento; mai toccare parti pericolose quando il fenditoio è in movimento.



Tenere la zona di lavoro in ordine! Il disordine potrebbe causare incidenti.



Attenzione! Parti dell'apparecchio in movimento! Prestare sempre la massima attenzione al movimento del fenditoio.



Non rimuovere con le mani i tronchi incastrati.



Attenzione!  
Prima degli interventi di riparazione, manutenzione e pulizia, spegnere il motore e disinserire la spina di alimentazione.



Smaltire l'olio esausto secondo le disposizioni vigenti (centro di raccolta in loco). È fatto divieto di scaricare l'olio esausto nel suolo e di mischiarlo ai rifiuti.

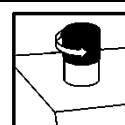

Deaerare l'impianto idraulico prima di mettere in funzione lo spaccalegna. (Vedere "Messa in funzione")



Punto di sollevamento



Fare attenzione al senso di rotazione del motore (vedi freccia sul motore), poiché un senso di rotazione errato danneggia la pompa dell'olio. (Vedere "Messa in funzione")



Vedere „ Utilizzo dello spaccalegna “



Il prodotto corrisponde alle direttive europee vigenti per prodotti analoghi.



**Non gettare le apparecchiature elettriche tra i rifiuti domestici.**

Smaltire nel modo corretto apparecchiature, accessori e imballaggio.

Ai sensi della Direttiva europea 2012/19/UE sui rifiuti di apparecchiature elettriche ed elettroniche le apparecchiature elettriche inutilizzabili devono essere raccolte separatamente e riciclate nel rispetto dell'ambiente.

## Simboli nelle istruzioni per l'uso



**Potenziale pericolo o situazione pericolosa.** La mancata osservanza di questo avviso potrebbe causare lesioni o danni materiali.



**Avvisi importanti per un utilizzo conforme.** La mancata osservanza di questo avviso potrebbe causare guasti.



**Avvisi per l'utente.** Questi avvisi aiutano l'utente a sfruttare al meglio tutte le funzionalità.



**Montaggio, utilizzo e manutenzione.** Qui vengono spiegate in modo chiaro le operazioni da compiere.



Consultare le istruzioni per l'uso e per il montaggio allegate quando nel testo si fa riferimento ai numeri delle figure.



## Utilizzo conforme alla finalità d'uso

- Utilizzare lo spaccalegna solo per spaccare legna.
- Utilizzare lo spaccalegna solo per impieghi domestici e hobbistici.
- Utilizzare solo legno con tagli dritti.
- Rimuovere scrupolosamente le parti metalliche (chiodi, fili metallici ecc.) dal materiale da spaccare.
- Per utilizzo conforme alla finalità d'uso si intende anche l'osservanza delle condizioni di funzionamento, manutenzione e riparazione prescritte dal costruttore e il rispetto delle norme di sicurezza contenute nelle istruzioni per l'uso.
- Durante l'utilizzo della macchina, attenersi inoltre alle norme antinfortunistiche in vigore, nonché a tutte le altre norme di sicurezza tecnica e di medicina del lavoro comunemente accettate.
- Qualsiasi altro impiego è considerato non conforme. Il fabbricante non è responsabile di nessun tipo di danno conseguente all'impiego non conforme alla destinazione d'uso - il rischio è esclusivamente dell'utente.

- Il costruttore declina ogni responsabilità per i danni di qualsiasi genere che dovessero risultare da modifiche allo spaccalegna apportate in proprio dall'utente.
- L'apparecchio deve essere preparato, utilizzato e sottoposto a manutenzione solo da persone che abbiano acquisito familiarità con esso e siano a conoscenza dei rischi connessi. Gli interventi di riparazione devono essere eseguiti solo dai nostri tecnici oppure dai centri di assistenza da noi consigliati.

## Rischi residui



**Anche in caso di utilizzo conforme e nonostante l'osservanza di tutte le norme di sicurezza pertinenti, potrebbero comunque sussistere rischi residui dovuti alla costruzione specifica per la finalità d'uso prevista.**

I rischi residui possono essere ridotti al minimo attenendosi scrupolosamente a tutte le norme di sicurezza e usando la sega in modo conforme alla finalità d'uso.

Attenzione e cautela riducono il rischio di lesioni alle persone e danni alle cose.

- Pericolo di lesioni a causa di pezzi di legno saltati via.
- Pericolo di lesioni ai piedi in caso di caduta dei tronchi
- Pericolo di lesioni alle dita durante la rimozione dei pezzi di legno incastrati.
- La mancata osservanza delle norme di sicurezza può causare lesioni all'utilizzatore o danni alla proprietà.
- Con fenditoio in movimento, qualunque distrazione, inosservanza delle norme di sicurezza o uso improprio dell'apparecchio può cagionare lesioni alle mani o alle dita.
- Pericolo dovuto alla corrente, in caso di utilizzo di conduttori di collegamento elettrici non a norma.
- Contatto con parti sotto tensione in caso di componenti elettrici aperti.
- Pericolo di incendio e scivolamento in caso di fuoriuscite di liquido idraulico.
- Danni all'udito in caso di lavori di lunga durata senza apposite protezioni.

Nonostante tutte le contromisure adottate, potrebbero comunque venirsi a creare chiari rischi residui.

## Norme di sicurezza

**Prima della messa in funzione di questi utensili, leggere e osservare le seguenti norme e le norme di sicurezza in vigore nei singoli paesi. In questo modo è possibile proteggere se stessi e gli altri dal rischio di contusioni.**



Consegnare le norme di sicurezza a tutte le persone chiamate ad operare con la macchina.



Conservare le presenti norme di sicurezza in buono stato.

- L'operatore dello spaccalegna deve possedere una formazione specifica per l'uso previsto e avere dimestichezza con il suo utilizzo e con le indicazioni di sicurezza.
- Prima dell'uso, acquisire familiarità con l'apparecchio facendo riferimento alle istruzioni per l'uso.

- Non utilizzare l'apparecchio per scopi diversi da quelli previsti (vedere: "Impiego conforme alle prescrizioni" e "Utilizzo dello spaccalegna").
- Agire con la massima attenzione. Prestare attenzione a quanto si sta per fare. Lavorare con coscienza. Non utilizzare l'apparecchio se si è stanchi o sotto l'influsso di droghe, alcool o medicinali. Un momento di disattenzione durante l'uso dell'apparecchio potrebbe infatti causare lesioni serie.
- L'apparecchio non deve essere utilizzato da bambini e giovani con età inferiore a 18 anni e da persone che non hanno letto le istruzioni per l'uso.
- Non lavorare mai in presenza di persone, in particolare di bambini o animali domestici.
- Non lasciare che altre persone, in particolare i bambini, tocchino l'utensile o il motore.

### Mezzi di protezione individuali

- **Non lavorare mai senza mezzi di protezione adeguati:**
  - non indossare indumenti ampi o gioielli che potrebbero incastrarsi nelle parti mobili
  - retina (in caso di capelli lunghi);
  - occhiali e cuffie di protezione
  - scarpe robuste con puntale protettivo (scarpe di sicurezza);
  - pantaloni lunghi;
  - guanti da lavoro
  - materiale di pronto soccorso
  - event. telefono cellulare

### Indicazioni di sicurezza – Prima dell'utilizzo

**Prima della messa in funzione e regolarmente durante l'utilizzo, eseguire i seguenti controlli. Prestare attenzione alle relative sezioni nelle istruzioni per l'uso:**

- La macchina è montata completamente e correttamente?
- La macchina si trova in uno stato accettabile e sicuro?
- Le maniglie sono pulite e asciutte?
- Prima di iniziare il lavoro assicurarsi che:
  - nell'area di lavoro non sostino altre persone, bambini o animali
  - non ci siano ostacoli dietro l'utilizzatore mentre indietreggia
  - sia garantita stabilità.
- La postazione di lavoro è priva di pericoli di inciampo? Tenere la zona di lavoro in ordine! Il disordine potrebbe causare incidenti. Pericolo di inciampo!
- Tenere conto degli influssi ambientali:
  - Non lavorare mai in condizioni d'illuminazione insufficiente (ad es. in caso di nebbia, pioggia, nevischio o all'imbrunire).
  - Non lavorare in condizioni meteorologiche avverse (ad es. pioggia, rischio di fulmini, nevischio).
  - Non utilizzare la macchina vicino a liquidi o gas infiammabili – Pericolo di incendio!
- L'utente è responsabile dei sinistri o pericoli che si verificano nei confronti di terze persone o delle relative proprietà.
- Garantire un supporto sicuro e mantenere in ogni momento l'equilibrio.
- Non modificare l'apparecchio o parti di esso.

### Indicazioni di sicurezza – Utilizzo

- Assumere una posizione di lavoro corretta, ovvero dietro al carrello spingipezzo nella zona della leva di comando.
- Mai posizionarsi sopra la macchina.
- Spegnere l'apparecchio nelle pause di lavoro in modo che non sia pericoloso per nessuno. Assicurarsi che i non addetti non abbiano accesso all'apparecchio.

### Indicazioni di sicurezza per lo spaccalegna

-  **Lo spaccalegna deve essere utilizzato da una sola persona.**
- Mai spaccare tronchi contenenti chiodi, fili metallici o altri oggetti.
- La legna già spaccata e i trucioli rendono pericolosa la zona di lavoro. Si rischia di inciampare, scivolare o cadere. Mantenere sempre in ordine la zona di lavoro.
- Mai poggiare le mani su parti in movimento, quando la macchina è accesa.
- Spaccare solamente tronchi della lunghezza massima di lavoro.

### Indicazioni di sicurezza – Durante l'utilizzo

- Non lavorare mai da soli. Mantenere costantemente il contatto visivo e vocale con altre persone, in modo che possa essere prestato aiuto immediatamente in caso di emergenza.
- In caso di potenziale pericolo o situazione di emergenza, arrestare immediatamente il motore.
- Non lasciare mai l'apparecchio funzionante incustodito.
- In caso di malessere fisico (ad esempio, mal di testa, vertigini, nausea ecc.) interrompere immediatamente il lavoro. Grave pericolo di lesioni!
- Non sovraccaricare la macchina! Si lavora al meglio e nella massima sicurezza rispettando il campo di potenza specificato.
- Eseguire pause durante il taglio, in modo da lasciar raffreddare il motore.

### Comportamento in caso di emergenza

- Adottare le misure di pronto soccorso necessarie in base alla lesione e richiedere il più rapidamente possibile l'intervento di un medico qualificato.
- Proteggere il ferito da altre lesioni e fargli mantenere la calma.

### Indicazioni di sicurezza generali

- Utilizzare l'apparecchio, gli accessori, gli utensili per applicazioni specifiche, ecc. secondo le presenti istruzioni. Tenere conto anche delle condizioni di lavoro e del lavoro da eseguire. Un uso dell'apparecchio diverso da quelli previsti può portare a situazioni pericolose.
- Non spruzzare acqua sull'apparecchio. (Fonte di pericolo corrente elettrica).
- Non lasciare la macchina sotto la pioggia e non lavorare quando piove.

- Curare la macchina con grande attenzione:
  - Attenersi alle norme di manutenzione.
  - Mantenere le maniglie asciutte e libere da olio, resina e grasso.
- Controllare se l'apparecchio presenta danni:
  - Prima di riutilizzare l'apparecchio, è necessario verificare attentamente se le protezioni funzionano in modo corretto e secondo le disposizioni. Mettere in funzione l'apparecchio solo con i dispositivi di protezione completi e correttamente montati; sull'apparecchio non modificare nulla che potrebbe comprometterne la sicurezza.
  - Controllare se le parti mobili funzionano in modo ottimale senza bloccarsi o se vi sono delle parti danneggiate. Accertarsi che tutti i componenti siano montati correttamente e che tutte le condizioni volte a garantire un corretto funzionamento siano state soddisfatte.
  - Le protezioni e le parti danneggiate devono essere riparate o sostituite a regola d'arte da parte di un'officina specializzata autorizzata, salvo diversamente indicato nelle istruzioni per l'uso.
  - Sostituire le etichette di sicurezza danneggiate o illeggibili.
- Non lasciare inserita alcuna chiave per utensili!  
Prima dell'accensione, controllare sempre che la chiave e gli utensili di regolazione siano stati rimossi.
- Conservare i dispositivi inutilizzati in un luogo asciutto e chiuso lontano dalla portata dei bambini.
- Spegnerne la macchina e disinserire la spina di alimentazione dalla presa nei seguenti casi:
  - Interventi di riparazione
  - interventi di manutenzione e pulizia
  - eliminazione di anomalie
  - Controlli dei conduttori di collegamento per accertarsi che non siano aggrovigliati o danneggiati;
  - trasporto e stoccaggio
  - Abbandono (anche per interruzioni di breve durata)

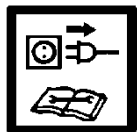

- ⚠ **Non eseguire nessun'altra riparazione che non sia contemplata nel capitolo "Manutenzione", ma rivolgersi direttamente al produttore o al centro di assistenza autorizzato.**
- ⚠ **Le riparazioni su altri componenti della macchina devono essere eseguite dal costruttore o da uno dei suoi centri di assistenza.**
- ⚠ **Utilizzare solo ricambi e accessori originali. L'utilizzo di pezzi di ricambio e di accessori diversi potrebbe causare incidenti per l'utente. Il costruttore declina ogni responsabilità per i danni da ciò risultanti.**

## Sicurezza elettrica

- Esecuzione dei conduttori di collegamento conformemente a IEC 60245 (H 07 RN-F) con una sezione dei fili di almeno  $\Rightarrow 5 \times 1,5 \text{ mm}^2$  con una lunghezza del cavo fino a 10 m
- Mai utilizzare conduttori di collegamento di lunghezza superiore a 10 m. I conduttori di collegamento di lunghezza superiore ai 10 m provocano cadute di tensione. Il motore non raggiunge più la sua potenza massima e il funzionamento della macchina viene ridotto.
- Le spine e le prese volanti sui conduttori di collegamento devono essere in gomma, PVC morbido o altro materiale termoplastico della stessa consistenza meccanica o rivestite con questo materiale.
- La presa a innesto del conduttore di collegamento deve essere protetta da spruzzi d'acqua.
- Durante la posa dei conduttori di collegamento assicurarsi che non siano danneggiati o schiacciati e che il connettore non sia umido.
- In caso di utilizzo di una bobina per cavi, svolgere completamente il cavo.
- Non utilizzare il cavo per scopi per i quali non è adatto. Proteggere il cavo da calore, olio e bordi affilati. Non utilizzare il cavo per disinserire la spina dalla presa.
- Controllare regolarmente i cavi di prolunga e sostituirli quando sono danneggiati.
- Non utilizzare conduttori di collegamento difettosi.
- All'aperto utilizzare solo cavi di prolunga appositamente omologati e contrassegnati in modo adeguato.
- Non utilizzare collegamenti elettrici provvisori.
- Non cavallottare mai i dispositivi di protezione né metterli fuori servizio.

⚠ **Il collegamento elettrico o le riparazioni sulle parti elettriche della macchina devono essere seguiti da un elettricista autorizzato o da uno dei nostri centri di assistenza. Attenersi alle disposizioni locali, in particolare relative alle misure di sicurezza.**

## 12 Descrizione dell'apparecchio / Pezzi di ricambio

➔ Tenere le istruzioni per l'uso e il montaggio allegate sempre a portata di mano.

Pos.	N. ordinazione	Denominazione
1	×	Apparecchio premontato
2	×	Braccio di protezione
3	×	Gancio di sicurezza
4	×	Dispositivo di caricamento tronco
5	359827	Ruota
6	×	Asse della ruota
7	×	Ruota di supporto per il trasporto
8	×	Confezione di viti
9	×	Istruzioni per l'uso
10	×	Istruzioni per l'uso e il montaggio
11	×	Dichiarazione di garanzia
12	×	Leva di comando sinistra
13	×	Leva di comando destra
14	×	Graffa di fissaggio
15	×	Piastra base
16	×	Maniglia
17	359865	Fenditoio (ASP 16 N-2)
	359885	Fenditoio (ASP 20 N-2)
18	×	Colonna del fenditoio
19	×	Vite di fermo per regolazione dell'altezza della corsa
20	359941	Interruttore On/Off (ASP 16 N-2) (ASP 20 N-2)
21	359927	Motore (ASP 16 N-2)
	359938	Motore (ASP 20 N-2)
22	359918	Tappo di chiusura del serbatoio dell'olio <b>13</b>
22A		asta di livello <b>22</b>
23	×	Paraolio (senza fig.)
24	359924	Cilindro (ASP 16 N-2)
	359935	Cilindro (ASP 20 N-2)
25	×	Leva di ritorno
26	×	Barra di trazione
27	×	Catena di sicurezza
28	359915	Molla di richiamo
29	359917	Tappo di scarico dell'olio
30	359929	Valvola idraulica (senza fig.)
31	400142	Olio idraulico (1 litro)
32	359913	Etichette di sicurezza

## Montaggio

**⚠ Collegare lo spaccalegna alla rete di alimentazione solo dopo l'assemblaggio completo!**

Montare le ruote, il braccio di protezione, il gancio di sicurezza, il dispositivo di caricamento tronco e la ruota di supporto per il trasporto come illustrato nelle immagini 2-9 delle istruzioni per l'uso e il montaggio.

**⚠ Dopo il montaggio, accertarsi che tutte le viti siano ben serrate.**

## Installazione

Assicurarsi che la zona di lavoro

- sia antisdrucciolo
- stia in piano
- non presenti rischi di inciampo
- sia sufficientemente illuminata

**⚠ Non azionare la macchina in prossimità di metano, condotti di benzina o altri materiali altamente infiammabili.**

## Messa in funzione

- Accertarsi che l'apparecchio sia montato completamente e correttamente.
- Prima di ogni utilizzo, controllare:
  - se i conduttori di collegamento presentano difetti (incrinature, tagli o simili)
    - ⚠ non utilizzare conduttori difettosi**
  - L'apparecchio per eventuali danneggiamenti (vedere "Norme di sicurezza")
  - se tutte le viti sono serrate.
  - Eventuali difetti di tenuta dell'impianto idraulico
  - Tubi flessibili idraulici e relativi raccordi
  - Dispositivi di spegnimento
  - il livello dell'olio

## Deaerazione:

**13** Deaerare l'impianto idraulico prima di mettere in funzione lo spaccalegna.

- Svitare il tappo del serbatoio dell'olio di alcuni giri e lasciar defluire l'aria.
- Lasciare la calotta aperta durante il funzionamento.
- Prima di spostare lo spaccalegna, chiudere il tappo del serbatoio dell'olio, onde evitare fuoriuscite.

**ⓘ** Se l'impianto idraulico non viene deaerato, l'aria imprigionata rovina le guarnizioni e causa seri danni allo spaccalegna.

## Allacciamento alla rete

- Confrontare la tensione specificata nella targhetta con la tensione di rete e collegare correttamente l'apparecchio alla presa corrispondente.
- Utilizzare cavi di prolunga con sezione sufficiente
- Collegare l'apparecchio mediante l'interruttore di sicurezza per correnti di guasto (30 mA).

**ⓘ Protezione: 16 A inerte** 

**🔑 Accensione**

Premere il pulsante verde.

## Spegnimento

Premere il pulsante rosso.

 **Prima di ogni uso verificare il corretto funzionamento del dispositivo di accensione (accendendolo e spegnendolo).**

**Non utilizzare apparecchi il cui interruttore sia difficile da attivare e disattivare. Gli interruttori danneggiati devono essere immediatamente riparati o sostituiti dal servizio clienti.**

 **Protezione contro il riavvio in caso di interruzione di corrente (dispositivo di attivazione della tensione di sbilanciamento)**

In caso di mancanza di corrente, disinserimento involontario della spina o fusibile difettoso l'apparecchio si spegne automaticamente. Per riaccendere l'apparecchio premere nuovamente il pulsante verde dell'interruttore On/Off.

## Spaccalegna da 400 V 3~

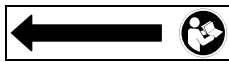

**Fare attenzione al senso di rotazione del motore (vedi freccia sul motore), poiché l'utilizzo con un senso di rotazione errato danneggia la pompa dell'olio.**

### Controllo del senso di rotazione:

- Accendere il motore.
- Azionare entrambe le leve di comando. Il fenditoio si abbasserà.
- Se il fenditoio si trova già nella posizione più bassa, azionare la leva di ritorno. Il fenditoio si alzerà.
- Se il fenditoio non si muove, spegnere il motore e modificare il senso di rotazione.

 **15** È possibile modificare il senso di rotazione, inserendo un cacciavite nell'apposita fessura del collare del connettore e con una leggera pressione verso destra e verso sinistra impostare il senso di rotazione corretto.

## Impianto idraulico

 **Prima di ogni uso verificare le tubazioni e i tubi flessibili idraulici.**

- Mai azionare la macchina se sussistono pericoli connessi al liquido idraulico.
- Assicurarsi che la macchina e la zona di lavoro siano pulite e non presentino macchie di olio.  
Pericolo di scivolamento e di incendio!
- Verificare periodicamente che nel serbatoio vi sia sufficiente olio idraulico (vedere "Manutenzione e cura")

 **Capacità:**

**ASP 16 N-2: 18,0 litri**

**ASP 20 N-2: 24,0 litri**

## Utilizzo dello spaccalegna

### Che cosa si può spaccare?

#### Dimensioni dei tronchi da spaccare

Lunghezza del tronco min. 560 – max. 1100 mm

ASP 16 N-2 Diametro del tronco min. 80 – max. 300 mm

ASP 20 N-2 Diametro del tronco min. 80 – max. 350 mm

Il diametro dei tronchi indicato ha solo un valore indicativo, perché:

- spaccare il legno sottile può essere difficile, se contiene fori di nodi o se le fibre sono troppo resistenti.

 **I legni duri tendono a spaccarsi generando schegge: fare molta attenzione!**

**Verificare che la legna particolarmente nodosa si possa aprire. Non utilizzare in alcun caso legna che non sia stata diramata.**

### Istruzioni particolari per lo spaccamento:

#### Preparativi:

Preparare la legna da spaccare secondo le dimensioni massime di lavoro, prestando attenzione a che i tagli siano dritti. La legna tagliata obliquamente può scivolare mentre viene spaccata.

Sistemare la legna sullo spaccalegna in modo da evitare pericoli (pericolo di inciampo).

 **14** Prima di spaccare qualsiasi tronco, verificare che la colonna del fenditoio sia sufficientemente lubrificata, in modo che possa scorrere in alto e in basso senza difficoltà.

#### Utilizzo

#### Utilizzo a due mani

 **Lo spaccalegna è concepito per l'uso da parte di una sola persona. Lo spaccalegna non deve mai essere usato da due o più persone.**

 **Mai bloccare le leve di comando.**

1. Premere il pulsante di accensione verde. Attendere un paio di secondi prima che il motore raggiunga la velocità massima e la pompa idraulica si pressurizzi.

 Fare attenzione al senso di rotazione del motore negli spaccalegna con motori trifase (400 V 3~), poiché l'utilizzo con un senso di rotazione errato può danneggiare la pompa dell'olio.

 Se la temperatura ambiente scende sotto i -5° C lasciar funzionare a vuoto lo spaccalegna per almeno 15 minuti, in modo da far riscaldare l'olio.

2.  **16** Premere la leva di comando sinistra (12) verso il basso fino a quando il tronco non viene bloccato dalla graffa di fissaggio (14).

 Regolare la graffa di fissaggio in base all'altezza del tronco. Allentare la vite ad

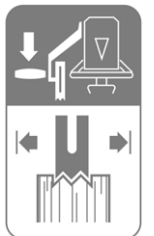

- alette (A) e adeguare la graffa di fissaggio.
- 17 Tenere la leva di comando sinistra (12) premuta verso il basso e abbassare la leva di comando destra (13) fino a metà per cominciare a spaccare lentamente il tronco.
  - Abbassare quindi del tutto la leva di comando destra per completare lo spaccamento.

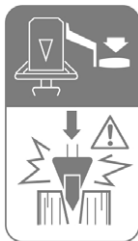

### Velocità di spaccamento

**i 18** Con la leva di comando destra (13) è possibile adeguare la spinta a seconda del tipo di legno:

Spinta massima e velocità ridotta per spaccare tronchi particolarmente duri o stagionati oppure per avviare la procedura di spaccamento → leva di comando in posizione intermedia.

Velocità elevata e spinta ridotta per spaccare tronchi normali o per concludere la procedura di spaccamento → leva di comando completamente abbassata.

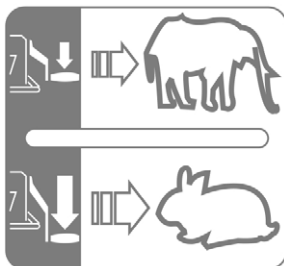

### Corsa di ritorno

**19** Premere la leva di ritorno (25) verso il basso fino a quando il fenditoio (17) non si trova nuovamente nella posizione più elevata.

**!** Prima di ogni utilizzo, accertarsi che le leve di comando funzionino correttamente.

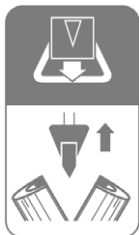

### Dispositivo di caricamento tronco

**!** Qualora si renda necessario sollevare pezzi di legno pesanti o di grandi dimensioni, è possibile utilizzare il dispositivo di caricamento tronco.

- 20 Allentare il gancio di sicurezza (3) del dispositivo di caricamento tronco (4).
- Abbassare il fenditoio fino a quando il dispositivo di caricamento tronco non tocca per terra.
- Porre il tronco sul relativo dispositivo di caricamento e alzare nuovamente il fenditoio.
- Ora è possibile posizionare il tronco sulla piastra base.

### Spaccamento della legna:

- Posizionare verticalmente il tronco da spaccare sulla piastra base.
  - i** Accertarsi che il tronco rimanga in piano sulla piastra base senza l'ausilio di alcun supporto. Mai spaccare il tronco in posizione orizzontale o trasversale.
  - i** Spaccare il materiale solo nella direzione delle fibre. Qualora il materiale venga spaccato in direzione contraria a quella delle fibre, questo può creare danni alla macchina.

**i 16** Accertarsi che la graffa di fissaggio (14) sia regolata in modo corrispondente all'altezza del tronco.

- Agganciare il gancio di sicurezza al dispositivo di caricamento tronco.

**!** **Rimuovere la legna spaccata dalle immediate vicinanze della zona di lavoro. In tal modo si diminuisce la probabilità di incidenti sul lavoro.**

- Mai spaccare due tronchi alla volta.
- Mai aggiungere o sostituire legna durante il processo di lavorazione.

**i** Mai forzare lo spaccamento del tronco mantenendo la spinta per parecchi secondi. Ne possono risultare danni alla macchina.

Posizionare nuovamente il tronco sulla piastra base e ripetere la procedura, altrimenti metterlo da parte.

### Come si rimuove un tronco incastrato?

Se i tronchi sono particolarmente nodosi, sussiste il pericolo di incastro.

- Spegnere l'apparecchio e disinserire la spina di alimentazione.
- Non rimuovere con le mani i tronchi incastrati.
- Per sbloccare il tronco incastrato, scuoterlo con molta attenzione mediante una leva. Evitare danni alla colonna del fenditoio!

**!** **Non martellare mai il tronco incastrato durante la procedura di disincastro.**

**!** **Mai tentare di disincastro il tronco segandolo.**

**!** **Non chiedere assistenza a nessuno.**

### Fine dei lavori:

- Portare il fenditoio nella posizione più elevata (di entrata).
- Spegnere l'apparecchio e disinserire la spina di alimentazione.
- Osservare le istruzioni per la manutenzione e la cura.

### Cura e manutenzione



**Prima di ogni intervento di manutenzione e pulizia**

- Spegnere l'apparecchio
- disinserire la spina di alimentazione

Gli interventi di manutenzione e pulizia più approfonditi rispetto a quelli descritti nel presente capitolo devono essere effettuati esclusivamente dal servizio di assistenza.

I dispositivi di protezione rimossi per la manutenzione e la pulizia devono essere rimontati e controllati come prescritto.

Utilizzare solo pezzi originali. Pezzi diversi potrebbero causare danni e lesioni imprevedibili.

Accertarsi di rimuovere l'utensile e la chiave dopo la manutenzione o la riparazione.

**!** **Indossare guanti protettivi per evitare lesioni alle mani.**



- ❗ Per garantire la funzionalità dello spaccalegna, prestare attenzione a quanto segue:
  - Pulire accuratamente la macchina al termine del lavoro.
  - Rimuovere i residui di resina.
  - Verificare il livello dell'olio o sostituirlo.
- **Verificare che l'apparecchio non presenti danneggiamenti visibili come**
  - fissaggi allentati;
  - componenti usurati o danneggiati.
  - coperture o dispositivi di protezione montati correttamente e intatti.
- Verificare periodicamente la tenuta e il fissaggio dei tubi flessibili idraulici e dei relativi raccordi.
- **14** Lubrificare periodicamente la colonna del fenditoio od oliarla con olio ecologico.

### Affilatura del fenditoio

- ❗ Dopo una lunga durata di funzionamento, in caso di ridotta forza di spinta del cuneo o di lieve deformazione dello spigolo di taglio rettificare il fenditoio o affilarlo con una lima a taglio fine, dopodichè rimuovere le bave.

### Come si verifica il livello dell'olio?

1. Il fenditoio deve trovarsi nella posizione più elevata.
  2. **22** Estrarre l'asta di livello dell'olio.
  3. Pulire l'asta di livello dell'olio e il paraolio.
  4. Infilare di nuovo l'asta di livello nel bocchettone fino all'arresto.
  5. Estrarre nuovamente l'asta di livello dell'olio.
- 22** Il livello dell'olio deve essere compreso fra MIN e MAX.
- ➔ Rabboccare olio di pari qualità, se il livello è troppo basso (MIN o inferiore).
6. Controllare il paraolio. Nel caso presenti danni, sostituirlo.
  7. Inserire nuovamente l'asta di livello nel bocchettone.

### Quando va sostituito l'olio?

Eeguire il primo cambio dell'olio dopo 50 ore di esercizio, i successivi ogni 500.

 **Sono necessarie due persone.**

 **Sostituzione:**

1. Il fenditoio deve trovarsi nella posizione più elevata.
2. **22** Estrarre l'asta di livello dell'olio.
3. Collocare un recipiente della capacità di almeno 18,5 litri (ASP 16 N-2) o 24,5 litri (ASP 20 N-2) d'olio sotto lo spaccalegna.
4. **21** Svitare il tappo di spurgo (29) in modo da far fuoriuscire l'olio.
5. Inserire nuovamente il paraolio e il tappo di spurgo.
6. **23** Versare nuovo olio idraulico (per la quantità vedere "Dati tecnici") mediante un imbuto pulito.

7. Pulire l'asta di livello dell'olio e il paraolio.
8. Controllare il paraolio. Nel caso presenti danni, sostituirlo.
9. Inserire nuovamente l'asta di livello nel bocchettone.
10. Al termine del cambio dell'olio, alzare e abbassare il fenditoio senza carico e ripetere l'operazione diverse volte.

**Smaltire l'olio esausto secondo le disposizioni vigenti (centro di raccolta in loco). È fatto divieto di scaricare l'olio esausto nel suolo e di mischiarlo ai rifiuti.**

### Olio idraulico

- ❗ Per il cilindro idraulico raccomandiamo i seguenti oli idraulici:

- Shell Tellus T 22
- Aral Vitam Gf 22
- BP Energol HLP 22 ➔ codice 400142 (1 litro)
- Mobil DTE 11
- o equivalenti

**Non utilizzare nessun altro tipo di olio. L'uso di altri tipi di olio può pregiudicare il funzionamento del cilindro idraulico.**

### Istruzioni per il trasporto

**Prima di ogni trasporto:**

- Alzare il fenditoio
- Spegner l'apparecchio
- Riavvitare il tappo di chiusura del serbatoio dell'olio
- Disinserire la spina di alimentazione
- Rimuovere il tronco



- **9** Allentare la spina di sicurezza (A) e fissare la ruota di supporto per il trasporto (7) nella posizione C.
- Afferrare la maniglia e inclinare con cautela lo spaccalegna nella propria direzione.
- **10** Se necessario, abbassare la barra di trazione.
- Ora sarà possibile trasportare comodamente lo spaccalegna.
- **11** Per il trasporto con una gru servirsi dell'apposito punto di sollevamento (A).
- Assicurare l'apparecchio contro il ribaltamento o lo scivolamento, quando il trasporto viene effettuato con una gru.
- Trasportare l'apparecchio su un vano separato di un autoveicolo.
- **11** Fissare lo spaccalegna in corrispondenza dei punti predisposti tramite delle cinghie di ancoraggio.

## Magazzinaggio

Prima di ogni stoccaggio:

- Alzare il fenditoio
- Spegnerne l'apparecchio
- Riavvitare il tappo di chiusura del serbatoio dell'olio
- Disinserire la spina di alimentazione



Conservare i dispositivi inutilizzati in un luogo asciutto e chiuso, lontano dal freddo e dalla portata di bambini e persone non autorizzate.

Prima di uno stoccaggio prolungato, rispettare le seguenti indicazioni al fine di prolungare la durata della macchina e di garantire un facile utilizzo:

- Effettuare una pulizia accurata.
- Controllare i componenti danneggiati o usurati dell'apparecchio.

## Garanzia

Rispettare la dichiarazione di garanzia allegata.

## Possibili guasti

Prima di rimuovere qualsiasi guasto

- Spegnerne l'apparecchio
- Disinserire la spina di alimentazione



Problema	Possibile causa	Eliminazione
Il tronco non si spacca (forza di spinta del cuneo insufficiente)	<ul style="list-style-type: none"> <li>⇒ Il tronco non è posizionato correttamente</li> <li>⇒ Il tronco supera le dimensioni ammissibili oppure il legno è troppo duro per la potenza della macchina</li> <li>⇒ Il cuneo non funziona</li> <li>⇒ Perdita di olio</li> <li>⇒ Pressione dell'impianto idraulico troppo bassa</li> <li>⇒ Conduttore di collegamento errato (lunghezza maggiore di 10 m o sezione del filo troppo piccola)</li> </ul>	<ul style="list-style-type: none"> <li>⇒ Riposizionare il tronco</li> <li>⇒ Tagliare il tronco fino alle dimensioni ammissibili</li> <li>⇒ Affilare il cuneo, verificare la presenza di bave o intagli</li> <li>⇒ Collocare un cartone sotto lo spaccalegna per individuare la perdita. Per l'eliminazione del problema rivolgersi al produttore.</li> <li>⇒ Controllare il livello dell'olio; se necessario rabboccarlo Se il problema persiste, rivolgersi al produttore.</li> <li>⇒ Utilizzare un conduttore di collegamento idoneo</li> </ul>
Il fenditoio oscilla o presenta forti vibrazioni	<ul style="list-style-type: none"> <li>⇒ Aria nel circuito</li> <li>⇒ La colonna del fenditoio non è oliata o lubrificata a sufficienza</li> </ul>	<ul style="list-style-type: none"> <li>⇒ Aprire il tappo del serbatoio dell'olio</li> <li>⇒ Controllare il livello dell'olio; se necessario rabboccarlo</li> <li>⇒ Lubrificare la colonna del fenditoio od oliarla con olio ecologico Se il problema persiste, rivolgersi al produttore.</li> </ul>
Il fenditoio non scorre	<ul style="list-style-type: none"> <li>⇒ Pompa idraulica difettosa</li> </ul>	<ul style="list-style-type: none"> <li>⇒ Per l'eliminazione del problema rivolgersi al produttore.</li> </ul>
Il motore si avvia, ma il fenditoio non scorre	<ul style="list-style-type: none"> <li>⇒ Senso di rotazione errato del motore</li> </ul>	<ul style="list-style-type: none"> <li>⇒ Verificare il senso di rotazione del motore Corrente trifase: invertire il senso di rotazione</li> </ul>
Il motore non si avvia	<ul style="list-style-type: none"> <li>⇒ Tensione di rete mancante</li> <li>⇒ Avvio in 2 fasi con motore trifase</li> <li>⇒ Cavo di collegamento difettoso</li> <li>⇒ Motore elettrico difettoso</li> </ul>	<ul style="list-style-type: none"> <li>⇒ Controllare la protezione</li> <li>⇒ Fare controllare da un elettricista fusibile e cavo di alimentazione</li> <li>⇒ Fare sostituire o fare controllare il cavo di alimentazione da un elettricista</li> <li>⇒ Per l'eliminazione del problema rivolgersi al produttore.</li> </ul>

In caso di ulteriori anomalie o domande rivolgersi al proprio rivenditore locale.

## Dati tecnici

Tipo / modello	ASP 16 N-2	ASP 20 N-2
Anno di costruzione	vedere ultima pagina	
Spinta	160 kN (16 t)	200 kN (20 t)
Pressione di sistema	27,7 Mpa (277 bar)	27,5 Mpa (275 bar)
Velocità di avanzamento 1	ca. 0,05 m/sek. (4,6 cm/sek)	ca. 0,04 m/sek. (4,3 cm/sek)
Velocità di avanzamento 2	ca. 0,14 m/sek. (14,2 cm/sek)	ca. 0,10 m/sek. (10,5 cm/sek)
Velocità di ritorno	ca. 0,06 m/sek. (6,4 cm/sek)	ca. 0,07 m/sek. (7,5 cm/sek)
Lunghezza del tronco	560 - 1100 mm	
Diametro del tronco	80 – 300 mm	80 – 350 mm
Altezza di taglio	~ 950 mm	
Olio idraulico (max.)	18,0 litri	24 litri
Olio idraulico (cambio d'olio)	12,8 litri	17,5 litri
Potenza del motore	P <sub>1</sub> = 4500 W S6 40 %	P <sub>1</sub> = 5100 W S6 40 %
Allacciamento	400 V 3~ 50 Hz	
Livello di pressione acustica L <sub>PA</sub>	≤ 80,0 dB (A)	
Dimensioni lunghezza x larghezza x altezza	1550 x 1050 x 2500 mm	
Peso	257,8 kg	296,5 kg

## Schema elettrico

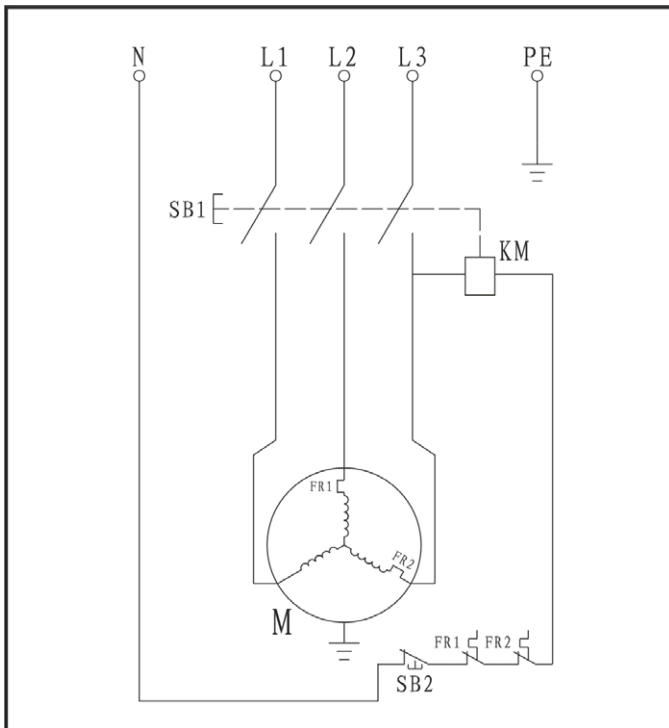

## Schema impianto idraulico

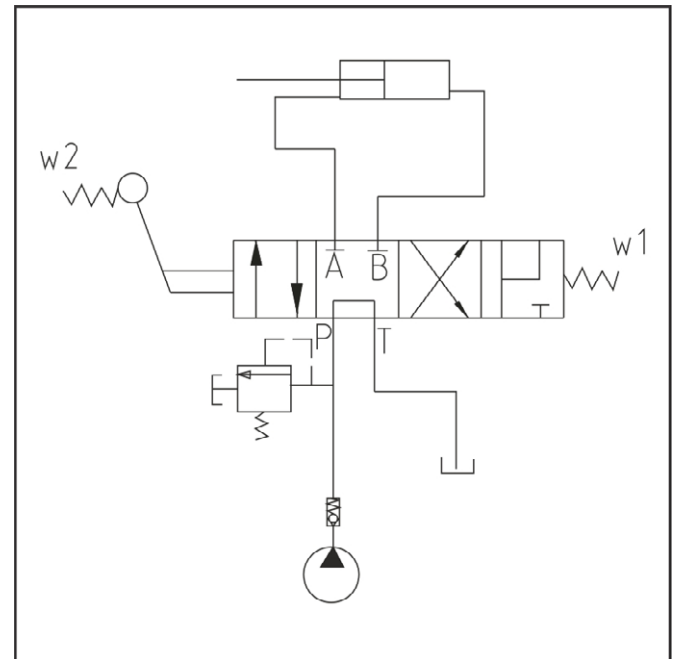

Con riserva di apportare modifiche tecniche!



U mag het apparaat niet in bedrijf nemen, voordat U deze bedieningsaanwijzing heeft gelezen, alle instructies hebt gevolgd en het apparaat volgens de beschrijving heeft gemonteerd.

**Bewaar deze bedieningsaanwijzing voor alle toekomstige toepassingen.**

## Inhoud

Lever hoeveelheid	60
Symbolen apparaat / gebruiksaanwijzing	60
Reglementaire toepassing	60
Restricties	60
Veiligheidsinstructies	60
Toestelbeschrijving / Reserveonderdelen	63
Montage	64
Plaatsen	64
Ingebruikname	64
Werken met de brandhoutsplijter	65
Onderhoud en verzorging	66
Transportinstructies	67
Opslag	67
Garantie	67
Mogelijke storingen	68
Technische gegevens	69
Schakelschema	69
Hydraulicaschema	69
EG-Verklaring van overeenstemming	109

## 1 Lever hoeveelheid

Controleer na het uitpakken de inhoud van de verpakking op

- ▶ aanwezigheid van alle onderdelen
- ▶ eventuele transportschade

1x Voorgemonteerde toesteenheid	1
1x Beschermarm	2
1x Borghaak	3
1x Stamheffer	4
2x Wiel	5
1x Wielas	6
1x Steunwiel voor transport	7
1x Zak schroeven	8
1x Gebruiksaanwijzing	9
1x Montage- en bedienblad	10
1x Garantieverklaring	

Meld mogelijke klachten direct aan uw leverancier of fabrikant. Latere reclamaties worden niet in behandeling genomen.

## Symbolen apparaat



Vóór ingebruikname de gebruiksaanwijzing en veiligheidsinstructies lezen en opvolgen.



Gehoorbescherming dragen. Bij het werken een veiligheidsbril dragen, om de ogen tegen spanen en splinters te beveiligen.



Bij het werken veiligheidsschoenen dragen, om de voet tegen vallende stammen te beveiligen.



Bij het werken veiligheidshandschoenen dragen, om de handen tegen spanen en splinters te beveiligen.



Niet aan regen blootzetten. Tegen vochtigheid beschermen.



Het is verboden beschermings- of veiligheidsinrichtingen te verwijderen of te wijzigen



Slechts voor bedrijf door één persoon! Niet betrokken personen, alsook huisdieren en vee uit de gevarezone (minimum afstand 5 m) verwijderd houden.



Gevaar voor snijwonden en beknelling, grijp nooit in gevarezones wanneer het splijtmes beweegt.



Zorg dat uw werkomgeving in orde is. Rommel kan ongevallen veroorzaken.



Voorzichtig! Beweegde machinedelen! Richt steeds uw volledige opmerkzaamheid op de beweging van het splijtmes.



Verwijder vastgeknelde stammen niet met uw handen.

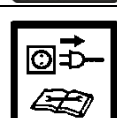

Attentie! Schakel de motor uit voor reparatie-, onderhouds- en reinigingswerkzaamheden en haal de netstekker uit de contactdoos.



Verwijder de oude olie volgens de voorschriften (verzamelpunt voor oude olie in uw buurt). Het is verboden, de oude olie in de grond af te laten of met afval te mengen.

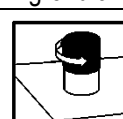
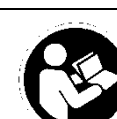

Ontlucht de hydraulische installatie, voor u de brandhoutkliever in gebruik neemt. (zie "Ingebruikname")



Hefpunt



Let op de draairichting van de motor (zie de pijl op de motor),

want door een onjuiste draairichting beschadigt de oliepomp. (zie "Ingebruikname")

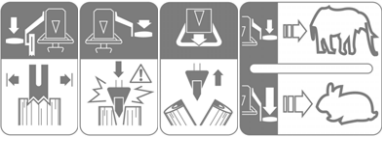

Zie „Werken met de brandhoutsplijter“



Het product stemt overeen met de productspecifiek geldige Europese richtlijnen.



**Elektrische toestellen behoren niet in de huisafval.** Toestellen, toebehoren en verpakking naar een milieuvriendelijk recycling brengen.

Volgens de Europese Richtlijn 2012/19/EU over oude elektronische apparaten en electronica moeten niet meer bruikbare elektrische toestellen apart worden verzameld en een milieuvriendelijk recycling worden toegevoerd.

## Symbolen in de gebruiksaanwijzing



**Dreigend gevaar of gevaarlijke situatie.** Het niet opvolgen van deze aanwijzingen kan schade of verwondingen tot gevolg hebben.



**Belangrijke aanwijzing voor het vakkundig gebruik.** Het niet opvolgen van deze aanwijzingen kan tot leiden.



**Gebruikersaanwijzingen.** Deze aanwijzingen helpen u de machine optimaal te benutten.



**Montage, gebruik en onderhoud.** Hier wordt precies uitgelegd wat u moet doen.



Neem alstublieft het ingesloten montage- en bedieningsblad ter hand, wanneer in de tekst naar het afbeeldings-nr. wordt verwezen.



## Reglementaire toepassing

- De brandhoutsplijter is alleen bruikbaar voor het splijten van hout.
- De brandhoutsplijter is uitsluitend geschikt voor particulier gebruik in en om het huis en voor hobbydoeleinden.
- Alleen pas gezaagd hout is geschikt voor de brandhoutsplijter.
- Metalen delen (nagels, draad enz.) dienen absoluut uit het te splijten hout te worden verwijderd.
- Tot de reglementaire toepassing behoort ook het opvolgen van de gebruiks-, onderhouds- en reparatievoorschriften en het opvolgen van de veiligheidsvoorschriften van de fabrikant.
- De voor het bedrijf geldige ongevallenpreventievoorschriften alsook de overige algemeen erkende werk-medische en veiligheidstechnische regels moeten worden opgevolgd.
- Alle verdere toepassingen gelden als niet volgens de voorschriften. Voor de hieruit voortvloeiende schade is de

fabrikant niet aansprakelijk – de aansprakelijkheid is alleen voor de gebruiker.

- Eigenmachtige verbouwingen aan de machine sluiten een aansprakelijkheid van de fabrikant voor hieruit voortvloeiende schade van eenieder soort uit.
- Deze machine mag alleen voorbereidt, gebruikt en onderhouden worden door personen die met de machine vertrouwd zijn en goed ingelicht zijn over de risico's. Reparaties mogen alleen door de fabrikant of geautoriseerde werkplaatsen uitgevoerd worden.

## Restrisico's

**⚠ Ook bij reglementair gebruik kunnen ondanks opvolging van alle gebruikelijke veiligheidsbepalingen zijn er op grond van de constructie voor de toepassing van deze machine nog een aantal restrisico's.**

De restricties kunnen geminimaliseerd worden wanneer de veiligheids-, gebruiks-, gezondheid- en onderhoudsvorschriften nauwkeurig in acht genomen worden.

Consideratie en voorzichtigheid verminderen het risico van personenletsels en beschadigingen.

- Verwondingsgevaar door afgesprongen stukken hout.
- Verwondingsgevaar voor de voeten door vallende stukken hout.
- Verwondingsgevaar voor de vingers bij het loslaten van de vastgeklemd houtblokken.
- Geïgnoreerde of over het hoofd geziene veiligheidsmaatregelen kunnen leiden tot letsels voor de bediener of tot beschadiging van eigendom.
- Onoplettendheid, het niet aanhouden van de veiligheidsvoorschriften en onreglementair gebruik kunnen door het bewegende splijtmes tot verwondingen aan hand of vingers leiden.
- Gevaar door stroom door het niet juist aansluiten van de aansluitdraden.
- Het aanraken van onder spanning staande delen bij geopende elektrische delen.
- Brand- en uitglijdgevaar door hydraulische vloeistof die naar buiten is getreden.
- Vermindering van het gehoor bij langdurig werken zonder gehoorbescherming.

Verder kunnen er ondanks alle genomen maatregelen niet zichtbare restrisico's bestaan.

## Veiligheidsinstructies

**Lees en volg de onderstaande aanwijzingen, de voorschriften ter voorkoming van ongevallen en de algemene veiligheidsvoorschriften op, om u zelf en anderen tegen verwondingen te beschermen.**

- Geef de veiligheidsvoorschriften aan alle personen, die met deze machine werken, door.
- Bewaar deze veiligheidsvoorschriften goed.
- Wie met de brandhoutsplijter werkt, moet een relevante opleiding gekregen hebben en moet met het gebruik van de brandhoutsplijter en de veiligheidsinstructies vertrouwd zijn.

- Maakt u zich voor gebruik met het toestel vertrouwd, dit met behulp van de originele gebruiksaanwijzing.
- Gebruik de machine alleen waar hij voor gemaakt is (zie het betreffende hoofdstuk en “Werken met de brandhoutsplijter”).
- Wees oplettend. Let op dat, wat u doet. Ga met vgerstand te werk. Gebruik het toestel niet, wanneer u moe bent of onder de invloed van drugs, alcohol of medicamenten staat. Een moment van onoplettendheid bij het gebruik van het toestel kann tot ernstige verwondingen leiden.
- Kinderen en jongeren onder 18 jaren alsook personen die met de handleiding niet bekend zijn, mogen het toestel niet bedienen.
- Werk nooit terwijl personen, vooral kinderen of huisdieren, in de buurt zijn.
- Laat andere personen, vooral kinderen, niet het werktuig of de motor aanraken.

### Persoonlijke veiligheidsuitrusting

- **Werk nooit zonder geschikte veiligheidsuitrusting:**
  - draag geen wijde kleding of sierraden, ze kunnen worden gegrepen door bewegende delen
  - haarnet bij lang haar
  - veiligheidsbril en geluidsbescherming
  - vast schoeisel met beschermkap voor de tenen (veiligheidsschoenen)
  - lange broeken
  - Werkhandschoenen
  - eerste-hulp-materiaal
  - eventueel mobiele telefoon

### Veiligheidsinstructies – Vóór het werk

**Voer vóór de ingebruikname en regelmatig gedurende het werken de volgende controles uit. Houdt alstublieft in ieder geval rekening met de overeenkomstige paragrafen in de gebruiksaanwijzing:**

- Werd het toestel geheel en volgens de voorschriften gemonteerd?
- Is het toestel in goede en veilige toestand?
- Zijn de handgrepen schoon en droog?
- Ga voor aanvang van de werkzaamheden na of:
  - zich in het werkbereik geen andere personen, kinderen of dieren bevinden
  - u zonder hinder van obstakels kunt terugwijken
  - een veilige houding is aangenomen.
- Is de werkplaats vrij van struikelgevaaren? Zorg dat uw werkomgeving in orde is. Rommel kan ongevallen veroorzaken – gevaar van struikelen!
- Houdt rekening met de omgevingsinvloeden:
  - Werk nooit bij ontoereikende lichtverhoudingen (bv bij mist, regen, sneeuwjacht of schemering).
  - Werk niet bij slechte weersomstandigheden (b.v. regen, gevaar van bliksem, sneeuwjacht).
  - Gebruik het toestel niet in de nabijheid van brandbare vloeistoffen of gassen – brandgevaar!
- De gebruiker is verantwoordelijk voor ongelukken of gevaren die tegenover andere personen of hun eigendom optreden.
- Zorg voor een stabiele en uitgebalanceerde houding.

- Het toestel resp. delen van het toestel niet veranderen.

### Veiligheidsinstructies - Bediening

- Neem een werkhouding aan, die zich binnen het bereik van de bedieningsgrepen bevindt.
- Ga nooit op de machine staan.
- Schakel bij pauzes het toestel uit, zodat er niemand gevaar loopt. Het toestel beveiligen tegen onbevoegd gebruik.

### Veiligheidsinstructies voor de brandhoutsplijter

-  **De houtsplijter mag slechts door één enkele persoon worden bediend.**
- Splijt nooit stammen, die nagels, draad of andere voorwerpen bevatten.
- Reeds gespleten hout en houtspaanders veroorzaken een gevaarlijk werkterrein. Er bestaat gevaar voor struikelen, uitglijden of vallen. Houd uw werkplek steeds opgeruimd.
- Leg bij ingeschakelde machine nooit uw handen op bewegende delen van de machine.
- Splijt alleen hout waarvan de afmetingen binnen het toegelaten bereik liggen.

### Veiligheidsinstructies – Gedurende het werk

- Werk nooit alleen. Houd voortdurend mondeling en visueel contact met andere personen, zodat in geval van nood onmiddellijk hulp kan worden geboden
- Stop meteen de motor bij dreigend gevaar of in geval van nood.
- Laat de machine nooit zonder toezicht draaien.
- Beëindig de werkzaamheden direct, wanneer lichamelijk ongemak optreedt (bv hoofdpijn, duizeligheid, misselijkheid, enz.) – er staat een verhoogd gevaar voor ongelukken!
- Overbelast de machine niet. U werkt beter en zeker met de juiste belasting van de machine.
- Leg tijdens het werk pauzes in, zodat de motor kan afkoelen.

### Gedrag in geval van nood

- Breng de in overeenstemming met de verwonding vereiste EHBO-maatregelen op gang en verzoek zo snel als mogelijk om gekwalificeerde medische hulp.
- Bewaar de gewonde voor verdere schade en kalmeer hem.

### Algemene veiligheidsvoorschriften

- Gebruik het toestel, toebehoren, inzetwerktuigen enz. in overeenstemming met deze instructies. Houdt u hierbij steeds rekening met de werkcondities en de uit te voeren activiteiten. Het gebruik van het toestel voor andere dan de reglementaire toepassingen kan tot gevaarlijke situaties leiden.
- Het apparaat mag niet met water worden afgespoten. (Gevarenbron elektrische stroom).
- Machine niet in de regen laten staan of in de regen werken.
- Onderhoudt het toestel met zorgvuldigheid:
  - Volg de onderhoudsvoorschriften op
  - Houdt de handgrepen vrij van hars, olie en vet.

- Onderzoek de machine op eventuele beschadigingen.
  - Voordat de machine verder wordt gebruikt, moet zorgvuldig worden onderzocht of de beschermingsvoorzieningen en licht beschadigde onderdelen foutloos en volgens de voorschriften functioneren. Werk alleen met alle en op de juiste wijze aangebrachte veiligheidsvoorzieningen en verander aan het toestel niets, dat de veiligheid zou kunnen belemmeren.
  - Controleer of alle bewegende delen van de machine goed functioneren en niet klemmen of beschadigd zijn. Alle delen moeten juist gemonteerd zijn en goed functioneren om de machine correct te laten werken.
  - Beschadigde bescherminrichtingen en -delen moeten, indien noodzakelijk, door een erkende reparatiewerkplaats gerepareerd of verwisseld worden.
  - Beschadigde of onleesbare veiligheidsstickers dienen te worden vervangen.
- Laat geen sleutels steken!  
Controleer vóór het inschakelen altijd of de instelgereedschappen verwijderd zijn.
- Bewaar onbenutte toestellen op een droge, afgesloten plaats buiten de reikwijdte van kinderen op.
- Schakel de machine uit en neem de steker uit het stopcontact bij:
  - reparatiewerkzaamheden
  - onderhouds- en reinigingswerkzaamheden
  - bij storingen
  - Controleren of de aansluitkabels verstrengeld of beschadigd zijn
  - transport en opslag
  - het verlaten van de machine (ook voor een korte tijd)

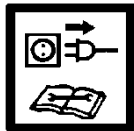

- ⚠ **Voer geen andere reparaties dan de in het hoofdstuk „Onderhoud“ beschreven reparaties aan de machine uit, maar neem direct contact op met de fabrikant of klantenservice.**
- ⚠ **Reparaties aan andere delen van de machine mogen alleen door de fabrikant resp. door een door van zijn klantenwerkplaatsen uitgevoerd worden.**
- ⚠ **Alleen de originele toebehoren en onderdelen gebruiken. Bij het gebruik van niet originele onderdelen kunnen risico's voor de gebruiker ontstaan. De fabrikant kan niet aansprakelijk gesteld worden voor ongevallen hierdoor ontstaan.**

**Elektrische veiligheid**

- De aansluitkabel moet volgens IEC 60245 (H 07 RN-F) zijn, met een draad doorsnede van minstens:
  - ⇒ 5 x 1,5 mm<sup>2</sup> bij een kabellengte tot max. 10 m.
- Gebruik nooit aansluitleidingen die langer dan 10 m zijn. Langere aansluitleidingen veroorzaken een daling van de spanning. De motor bereikt zijn maximum vermogen niet meer, de functie van de machine wordt gereduceerd.
- Stekker en aansluitdozen aan aansluitleidingen moeten uit rubber, zacht PVC of een ander thermoplastisch materiaal van dezelfde mechanische vastheid zijn of met dit materiaal zijn gecoat.

- De steekvoorziening van de aansluitleiding moet tegen spatwater beveiligd zijn.
- Let er bij het leggen van de aansluitkabel erop dat deze niet bekneld raakt, geknikt wordt en de steekverbinding niet nat wordt.
- Wikkel bij gebruik van een kabeltrommel de kabel geheel af.
- Gebruik de kabel niet voor doeleinden, waarvoor hij niet bestemd is. Bescherm de kabel tegen hitte, olie of scherpe randen. De steker niet met de kabel uit het stopcontact trekken.
- Controleer de verlengkabel regelmatig op beschadigingen en vervang hem als hij beschadigd is.
- Gebruik geen defecte aansluitkabels.
- Gebruik buiten alleen hiervoor toegestane en dienovereenkomstig gekenmerkte verlengkabels.
- Maak geen gebruik van provisorische elektrische aansluitingen.
- Veiligheidsvoorzieningen nooit overbruggen of buiten werking stellen.

⚠ **Elektrische aansluitingen of reparaties aan elektrische onderdelen van de machine mogen alleen door een erkend bedrijf of een van onze reparatiewerkplaatsen worden uitgevoerd. De plaatselijke voorschriften moeten opgevolgd worden.**

**12 Toestelbeschrijving / Reserveonderdelen**

➔ Neem alstublieft het ingesloten montage- en bedienblad ter hand.

Positie	Bestel.-nr.	Benaming
1	X	Voorgemonteerd toestel
2	X	Beschermarm
3	X	Borghaak
4	X	Stamheffer
5	359914	Wiel
6	X	Wielas
7	X	Steunwiel voor transport
8	X	Zak schroeven
9	X	Gebruiksaanwijzing
10	X	Montage- en bedienblad
11	X	Garantieverklaring
12	X	Linker bedieningshendel
13	X	Rechter bedieningshendel
14	X	Fixeerklem
15	X	Basisplaat
16	X	Handgreep
17	359919	Kloofmes (ASP 16 N-2)
	359921	Kloofmes (ASP 20 N-2)
18	X	Kloofzuil
19	X	Vastzetbout hefhoogteverstelinrichting
20	359941	In-/uitschakelaar (ASP 16 N-2) (ASP 20 N-2)
21	359927	Motor (ASP 16 N-2)
	359938	Motor (ASP 20 N-2)
22	359918	Sluiting olietank <b>13</b>

Positie	Bestel-nr.	Benaming
22A		Oliepeilstaaf 
23	X	Oliedichting (zonder afb.)
24	359924	Cilinder (ASP 16 N-2)
	359935	Cilinder (ASP 20 N-2)
25	X	Terugloophendel
26	X	Transportdissel
27	X	Borgketting
28	359915	Terughaalveer
29	359917	Olieaftapschroef
30	359929	Hydraulische klep (zonder afb.)
31	400142	Hydraulische olie (1 liter)
32	359913	Veiligheidssticker

## Montage

 **Sluit de brandhoutsplijter pas nadat de montage volledig voltooid werd op het elektriciteitsnet aan.**

Monteer de wielen, de beschermarm, de borghaak, de stamheffer en het transportsteunwiel zoals getoond op afbeeldingen 2 – 9 van het montage- en bedieningsblad.

 **Controleer na de montage, of alle schroeven goed vastgedraaid zijn.**

## Plaatsen

Let er op, dat de werkplek de volgende voorwaarden vervult:

- Slipvrij
- Vlak
- Vrij van struikel gevaar
- Met goede lichtomstandigheden

 **Gebruik de machine niet in de buurt van aardgas, benzinegoten of andere licht ontvlambare materialen.**

## Ingebruikname

- Overtuigt u zich er van, dat het toestel compleet en volgens voorschrift is gemonteerd.
- Controleer voor elk gebruik:
  - de aansluitkabels op beschadiging
  -  **Gebruik geen defecte aansluitkabels.**
  - de machine op eventuele beschadigingen (zie veiligheidsinstructies)
  - of alle schroeven goed zijn vastgedraaid.
  - het hydraulisch systeem op lekkages
  - Hydraulische slangen en slangverbindingen
  - Uitschakelvoorzieningen
  - het oliepeil

## Ontluchten

 **13** Ontlucht de hydraulische installatie, voor u de brandhoutkliever in gebruik neemt.

- Maak de olietanksluiting (22) enkele omdraaiingen los, opdat lucht uit de olietank kan ontwijken.
- Laat de olietanksluiting tijdens de werking geopend.
- Alvorens u de brandhoutsplijter beweegt, sluit de olietanksluiting weer omdat anders olie uitloopt.

 Wanneer de hydraulische installatie niet wordt ontlucht, beschadigt de ingesloten lucht de dichtingen en veroorzaakt een duurzame beschadiging aan de brandhoutkliever.

## Aansluiting op het net

- Vergelijk de netspanning met de spanning die op het type plaatje is aangegeven. Sluit de machine volgens de voorschriften en op een geaard stopcontact aan.
- Gebruik een verlengkabel met voldoende diameter
- Sluit de machine aan via een Fi-veiligheidsschakelaar (differentiaaluitschakelaar) met 30 mA.

 **Beveiliging: 16 A traag** 

 **Inschakelen**

Druk op de groene knop.

 **Uitschakelen**

Druk op de rode knop.

 **Controleer voor elk gebruik de functie van de uitschakelinrichting (door in- en uitschakelen).**

**Gebruik geen toestel, waarbij zich de schakelaar niet laat in- en uitschakelen. Beschadigde schakelaars moeten onmiddellijk worden gerepareerd of vervangen door de klantenservice.**

 **Beveiliging tegen opnieuw aanlopen bij het uitvallen van de stroom (nulspanningsinitiator)**

 Bij spanningsuitval schakelt het apparaat automatisch uit. Druk op de groene knop om het apparaat weer in te schakelen.

## Brandhoutsplijter met 400 V 3~

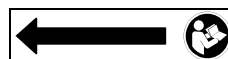

**Let op de draairichting van de motor (zie de pijl op de motor), want door een onjuiste draairichting beschadigt de olie pomp.**

## De draairichting controleren

- Schakel de motor in.
- Bedien de twee bedieningshendels en ga na of het kloofmes naar beneden gaat.
- Als het kloofmes zich al helemaal onderaan bevindt, bedient u de terugloophendel en gaat u na of het kloofmes zich naar boven verplaatst.
- Als het kloofmes niet beweegt, schakelt u de motor uit en verandert u de draairichting.



**15** U kunt de draairichting veranderen door een schroevendraaier in de daarvoor bestemde gleuf in de stekkerkraag te steken en met lichte druk door een links- of rechtsdraaiende beweging de juiste draairichting in te stellen.

## Hydraulisch systeem

**!** Controleer voor elk gebruik de hydraulische leidingen en slangen.

- Gebruik de machine nooit, wanneer een gevaar door hydraulische vloeistof bestaat.
- Zorg ervoor dat de machine en de werkplek zuiver zijn en er geen olievlekken aanwezig zijn.  
Gevaar voor uitglijden en brand!
- Controleer regelmatig, of voldoende hydraulische olie in het reservoir is (zie onderhoud en verzorging).

**!** Inhoud:

**ASP 16 N-2: 18,0 liter**

**ASP 20 N-2: 24,0 liter**

## Werken met de brandhoutsplijter

### Wat kan ik splijten?

#### Maten van de te splijten stammen

Lengte van het hout: min. 560 – max. 1100 mm

ASP 16 N-2 Diameter van het hout: min. 80 – max. 300 mm

ASP 20 N-2 Diameter van het hout: min. 80 – max. 350 mm

De diameter van het hout is een aanbevolen richtwaarde, omdat:

- dun hout kan moeilijk te splijten zijn, wanneer het knoestgaten bevat of de vezels te sterk zijn.

**!** Hardhouten vertonen de neiging tot uiteenbarsten: wees vandaar bijzonder voorzichtig!  
Let erop, dat hout met vele takken kan openbarsten.  
Maak in geen geval gebruik van hout, waarvan de takken niet zijn verwijderd.

### Bijzondere instructies voor het splijten:

#### Vorbereidingen:

Breng het te splijten hout op de te verwerken afmetingen en zorg ervoor dat de zaagsneden recht zijn. Schuin afgesenden hout kan bij het splijten weggleiden.

Legen het hout zodanig klaar aan de houtsplijter, dat er geen gevaar voor u bestaat (struikelgevaar).

**i** **14** Controleer vóór het splijten, of de splijtzuil voldoende is gevet, opdat deze zonder problemen kan in- en uitschuiven.

## Bediening

### Tweehandige werking

**!** De houtsplijter is slechts voor het bedrijf door één persoon bestemd. De houtsplijter nooit met twee of meerdere personen bedienen.

**!** Blokkeer in geen geval de bedieningsgreep.

1. Druk op de groene knop. Wacht een paar seconden, zodat de motor zijn eindtoerental bereikt en de druk in de hydraulische pomp wordt opgebouwd.

**i** Let bij brandhoutsplijters met een draaistroommotor (400 V 3~) op de draairichting, want door het gebruik met een onjuiste draairichting raakt de oliepompe beschadigd.

**i** De houtsplijter bij temperaturen onder  $-5^{\circ}\text{C}$  ten minste 15 min. stationair laten draaien, zodat de olie kan opwarmen.

2. **16** Druk de linker bedieningshendel (12) naar beneden tot de fixeerklem (14) het stuk stam op zijn plaats houdt.

**i** Stel de fixeerklem in overeenkomstig de hoogte van het stuk stam. Draai daarvoor de vleugelschroef (A) los en pas de fixeerklem aan.

3. **17** Houd de linker bedieningshendel (12) ingedrukt en druk de rechter bedieningshendel (13) halverwege naar beneden, om de stam eerst langzaam te splijten.

4. Druk vervolgens de rechter bedieningshendel volledig naar beneden, om het stuk stam over de hele lengte te kloven.

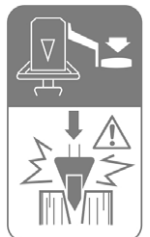
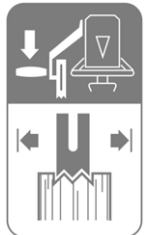

### Kloofsnelheid

**i** **18** Met de rechter bedieningshendel (13) kunt u de kloofkracht aanpassen aan het soort hout:

maximale kloofkracht bij lage snelheid voor het kloven van bijzonder hard of gestapeld hout of aan het begin van het kloofproces →

bedieningshendel in middelste positie;

hoge kloofsnelheid bij lage kloofkracht voor het kloven van normale stammen of aan het einde van het kloofproces → bedieningshendel in onderste positie.

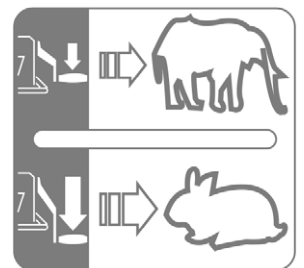

### Terugloop

**19** Druk de terugloophendel (25) naar beneden tot het kloofmes (17) zich weer in de hoogste positie bevindt.

**!** Controleer voor ieder gebruik of de bedieningshendels correct functioneren.

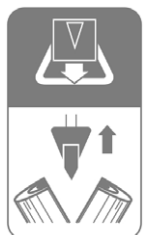

## Stamheffer

 Bij grote en zware stukken kunt u de stamheffer gebruiken om het te bewerken stuk rechtop te zetten.

- 20 Daarvoor maakt u de borghaak (3) los van de stamheffer (4).
- Laat het kloofmes naar beneden gaan tot de stamheffer op de grond ligt.
- Plaats nu het stuk stam op de stamheffer en zet het kloofmes weer naar boven.
- Nu kunt u het stuk stam op de basisplaat plaatsen.

## Hout splijten:

- Zet het te kloven stuk stam verticaal op de basisplaat.
  -  Vergewis u ervan dat het vlak op de basisplaat rust en zelfstandig blijft staan. Splijt de stam nooit liggend of dwars.
  -  Bewerk het te splijten materiaal uitsluitend in de vezelrichting. Het kan tot beschadigingen aan de machine komen, wanneer u het splijtgoed tegen de vezelrichting splijt.
  -  16 Vergewis u ervan dat de instelling van de fixeerklem (14) is afgestemd op de hoogte van het stuk stam.
- Haak de borghaak vast in de stamheffer.
  -  **Verwijder gespleten hout uit uw direct werkbereik. Hierdoor reduceert u ongelukken.**
    - Splijt nooit twee stammen in één werkcyclus.
    - Nooit hout tijdens het werkproces bijleggen of vervangen.
  -  Nooit door het in stand houden van de druk gedurende meerdere seconden een splijten van een stam proberen te dwingen. Dit kan leiden tot beschadigingen aan de machine. Plaats het stuk stam opnieuw op de basisplaat om het nogmaals te kloven of leg het aan de kant.

## Hoe wordt een vastgeklemde stam losgemaakt?

Het risico bestaat dat knoestig materiaal bij het splijten vastklemt.

- Het apparaat uitschakelen en de stekker uit het stopcontact trekken.
- Verwijder vastgeknelde stammen niet met uw handen.
- De vastgeklemde stam voorzichtig met een breekijzer heen- en weerbewegen, opdat zich de stam kan losmaken. Splijtzuil niet beschadigen!

 **In geen geval met een hamer op de vastgeklemde stam slaan.**

 **Een vastgeklemde stam ook niet loszagen.**

 **Vraag geen tweede persoon om hulp.**

## Einde van het werk:

- Zet het kloofmes in de hoogste positie (ingetrokken).
- schakel de machine uit en neem de stekker uit het stopcontact.
- Onderhouds- en verzorgingsinstructies in acht nemen.

## Onderhoud en verzorging



**Voor aanvang van iedere onderhouds- en reinigingsbeurt:**

- Toestel uitschakelen
- **netstekker uit het stopcontact nemen!**

Noodzakelijke reparaties of onderhoudswerkzaamheden dienen vóór gebruik van de accu te worden uitgevoerd.

De in het kader van onderhoud of reiniging verwijderde veiligheidsvoorzieningen moeten absoluut weer correct aangebracht en gecontroleerd worden.

Slechts originele onderdelen toepassen. Andere onderdelen kunnen tot onvoorspelbare beschadigingen en verwondingen leiden.

Let erop, werktuig en schroefsleutels na onderhouds- of reparatiewerkzaamheden weer te verwijderen.

 **Draag veiligheidshandschoenen om letsels aan de handen te vermijden.**

-  Neem het onderstaande in acht om de functionaliteit van de brandhoutsplijter te behouden:
  - Reinig de machine grondig na het beëindigen van het werk.
  - Verwijder harsresten.
  - Oliepeil controleren c.q. olie wisselen.
  - **Controleer het apparaat op zichtbare gebreken zoals**
    - losse bevestigingen
    - versleten of beschadigde onderdelen
    - correct gemonteerde en onbeschadigde afdekkingen of veiligheidsvoorzieningen.
  - controleer de hydraulische slangen en slangverbindingen regelmatig op lekkage en een correcte bevestiging.
  - 14 vet de splijtzuil (18) regelmatig in of olie deze met een milieuvriendelijke sproei-olie in.

## Splijtmes slijpen

-  Het splijtmes na een langere gebruiksduur, bij een verminderde splijtcapaciteit of bij lichte vervorming van het lemmet afslijpen of met een fijne vijl weer scherp maken (bramen verwijderen).

## Hoe controleer ik het oliepeil?



- Het kloofmes moet zich in de hoogste positie bevinden.
- 22 Trek de oliepeilstaaf er uit.
- Reinig de oliepeilstaaf en de oliedichting.
- Steek de peilstaaf weer tot aan de aanslag in de opening.
- Trek de oliepeilstaaf er weer uit.
- 22 Oliepeil moet tussen MIN en MAX liggen.
  - Vul bij een te laag oliepeil (MIN of weinige) gelijkwaardige olie bij.
- Controleer de oliedichting. Deze dient bij beschadigingen te worden vervangen.
- Steek de peilstaaf weer in de opening.

## Wanneer hoef ik de olie te wisselen?

Eerste oliewisseling na 50 bedrijfsuren, daarna alle 500 bedrijfsuren.

 Er zijn twee personen vereist.

### Olie wisselen:

1. Het kloofmes moet zich in de hoogste positie bevinden.
2.  Trek de oliepeilstaaf er uit.
3. Plaats een recipiënt, die minimum 18,5 liter (ASP 16 N-2) of 24,5 liter (ASP 20 N-2) olie kan opnemen onder de houtspijter.
4.  Schroef de aftapstop (29) los, opdat de olie eruit kan lopen.
5. Pakking en aftapstop weer aanbrengen.
6.  Vul de nieuwe hydraulische olie (Hoeveelheid zie 'Technische gegevens') met behulp van een zuivere trechter in de machine.
7. Reinig de oliepeilstaaf en de oliedichting.
8. Controleer de oliedichting. Deze dient bij beschadigingen te worden vervangen.
9. Steek de peilstaaf weer in de opening.
10. Beweeg het kloofmes na een olieerversing enkele keren onbelast op en neer.

**Verwijder de oude olie volgens de voorschriften (verzamelpunt voor oude olie in uw buurt). Het is verboden, de oude olie in de grond af te laten of met afval te mengen.**

## Hydraulische olie

 Voor de hydraulische cilinder bevelen wij de volgende hydraulische oliesoorten aan:

- Shell Tellus T 22
- Aral Vitam Gf 22
- BP Energol HLP 22 → bestel-nr. 400142 (1 liter)
- Mobil DTE 11
- of gelijkwaardige olie



**Gebruik geen andere oliesoorten. Het gebruik van andere oliesoorten beïnvloedt de functie van de brandhoutsplijter.**



## Transportinstructies

**Vóór ieder transport:**



- het kloofmes naar boven zetten
- Toestel uitschakelen
- Olietanksluiting sluiten
- netstekker uit het stopcontact nemen!
- Splijtgoed verwijderen

-  Maak de borgpen (A) los en zet het steunwiel (7) voor het transport in positie C.
- Neem de handgreep vast en kip de houtklover voorzichtig naar u toe.
-  Zwenk zo nodig de transportdissel naar onderen.

- Nu kunt u de houtklover comfortabel transporteren.
-  Gebruik het speciale hijspunt (A) om het apparaat te transporteren met een kraan
- Zeker het toestel tegen kantelen of wegglijden, wanneer u het met een kraan transporteert.
- Transporteer het apparaat in een auto op een afzonderlijk transportvlak.
-  Bevestig daarbij de brandhoutsplijter aan de daarvoor voorziene punten met sjobanden.

## Opslag

**Vóór iedere opslag**



- Kloofmes naar boven bewegen
- Toestel uitschakelen
- Olietanksluiting sluiten
- Netstekker uit het stopcontact nemen!

Bewaar niet gebruikte toestellen aan een droge, afgesloten ruimte die tegen vorst is beveiligd en buiten de reikwijdte van kinderen en onbevoegde personen.

Let voor een langer opslag op het volgende, om de levensduur van de machine te verlengen en een eenvoudig en soepel bedienen te waarborgen:

- De machine grondig reinigen.
- controleer het toestel op beschadigde of versleten componenten. controleer het toestel op beschadigde of versleten componenten.

## Garantie

Houdt u alstublieft rekening met de ingesloten garantieverklaring.

## Mogelijke storingen



Voor het verhelpen van iedere storing

- Toestel uitschakelen
- netstekker uit het stopcontact nemen!

Probleem	Mogelijke oorzaak	Oplossing
Stam wordt niet gespleten (te weinig splijtvermogen)	<ul style="list-style-type: none"> <li>⇒ Stam is niet correct gepositioneerd</li> <li>⇒ Stam overschrijdt de toegelaten afmetingen of het hout is te hard voor het vermogen van de machine</li> <li>⇒ Splijtwig splijt niet</li> <li>⇒ Olielek</li> <li>⇒ Hydraulische druk te laag</li> <li>⇒ Verkeerde aansluitleiding (langer dan 10 m of te kleine aderdiameter)</li> </ul>	<ul style="list-style-type: none"> <li>⇒ Positioneer de stam opnieuw</li> <li>⇒ Stam op de toegelaten afmetingen zagen</li> <li>⇒ Splijtwig scherp, op bramen en inkervingen controleren</li> <li>⇒ Leg een stuk karton onder de houtspijter om het lek te vinden. Om het probleem op te lossen neemt u contact op met de fabrikant.</li> <li>⇒ Oliepeil controleren; indien noodzakelijk olie bijvullen. Probleem kan niet worden opgelost, gelieve contact op te nemen met de fabrikant.</li> <li>⇒ Correcte aansluitleiding gebruiken</li> </ul>
Kloofmes beweegt schommelend of met sterke trillingen	<ul style="list-style-type: none"> <li>⇒ Lucht in de kringloop</li> <li>⇒ Splijtzuil niet voldoende ingevet resp. ingeolied</li> </ul>	<ul style="list-style-type: none"> <li>⇒ Oliereservoir openen</li> <li>⇒ Oliepeil controleren; indien noodzakelijk olie bijvullen.</li> <li>⇒ Splijtzuil invetten of met een milieuvriendelijke sproeiolie inolien</li> <li>Probleem kan niet worden opgelost, gelieve contact op te nemen met de fabrikant.</li> </ul>
Kloofmes beweegt niet	<ul style="list-style-type: none"> <li>⇒ Hydraulische pomp defect</li> </ul>	<ul style="list-style-type: none"> <li>⇒ Om het probleem op te lossen neemt u contact op met de fabrikant.</li> </ul>
Motor start, maar kloofmes komt niet in beweging	<ul style="list-style-type: none"> <li>⇒ Onjuiste draairichting van de motor</li> </ul>	<ul style="list-style-type: none"> <li>⇒ Draairichting van de motor controleren</li> <li>Draaistroom: Draairichting van de motor omzetten</li> </ul>
Motor start niet	<ul style="list-style-type: none"> <li>⇒ Netspanning ontbreekt</li> <li>⇒ 2-fase beweging bij draaistroommotor</li> <li>⇒ Aansluitkabel defect</li> <li>⇒ Elektromotor defect</li> </ul>	<ul style="list-style-type: none"> <li>⇒ Zekering controleren</li> <li>⇒ Zekering en toevoerleiding door een elektricien laten controleren</li> <li>⇒ Aansluitkabel vervangen c.q. door een elektricien laten controleren</li> <li>⇒ Om het probleem op te lossen neemt u contact op met de fabrikant.</li> </ul>

Bij verdere storingen of vragen richt u zich alstublieft aan uw lokale leverancier.

## Technische gegevens

Type / Model	ASP 16 N-2	ASP 20 N-2
bouwjaar	zie laatste pagina	
Splijtkracht	160 kN (16 t)	200 kN (20 t)
Hydraulische druk	27,7 Mpa (277 bar)	27,5 Mpa (275 bar)
Voorloopsnelheid 1	ca. 0,05 m/sek. (4,6 cm/sek)	ca. 0,04 m/sek. (4,3 cm/sek)
Voorloopsnelheid 2	ca. 0,14 m/sek. (14,2 cm/sek)	ca. 0,10 m/sek. (10,5 cm/sek)
Terugloopsnelheid	ca. 0,06 m/sek. (6,4 cm/sek)	ca. 0,07 m/sek. (7,5 cm/sek)
Lengte van het hout:	560 - 1110 mm	
Diameter van het hout:	80 – 300 mm	80 – 350 mm
Splijtlengte	80 – 300 mm	
Hydraulische olie (max.)	~ 950 mm	
Hydraulische olie (de olie verandering )	18,0 Liter	24 Liter
Vermogen van de elektromotor	12,8 Liter	17,5 Liter
Aansluiting	$P_1 = 4500 \text{ W} \text{ S6 } 40 \%$	
Geluidsdrukpegel $L_{PA}$	400 V 3~ 50 Hz	
Afmetingen lengte x breedte x hoogte	$\leq 80,0 \text{ dB (A)}$	
Gewicht	1550 x 1050 x 2500 mm	

### Schakelschema

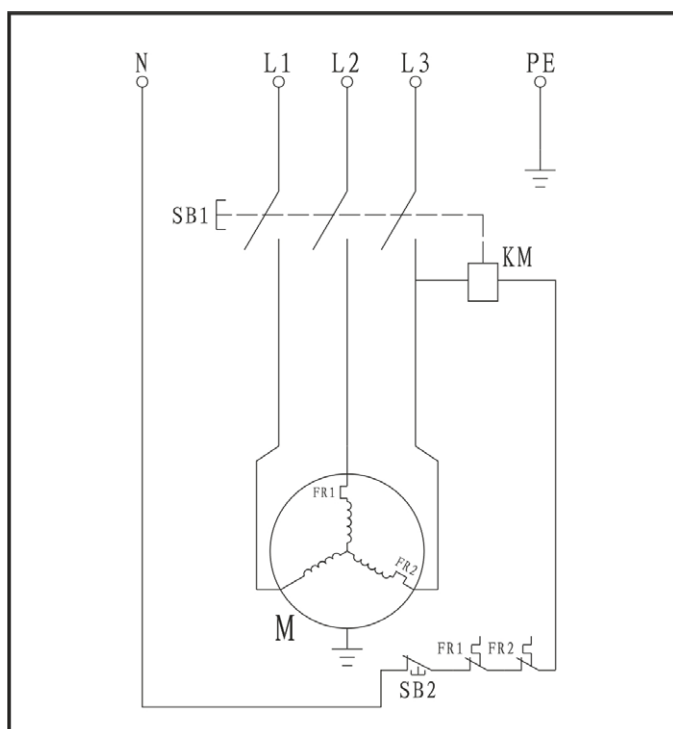

### Hydraulicaschema

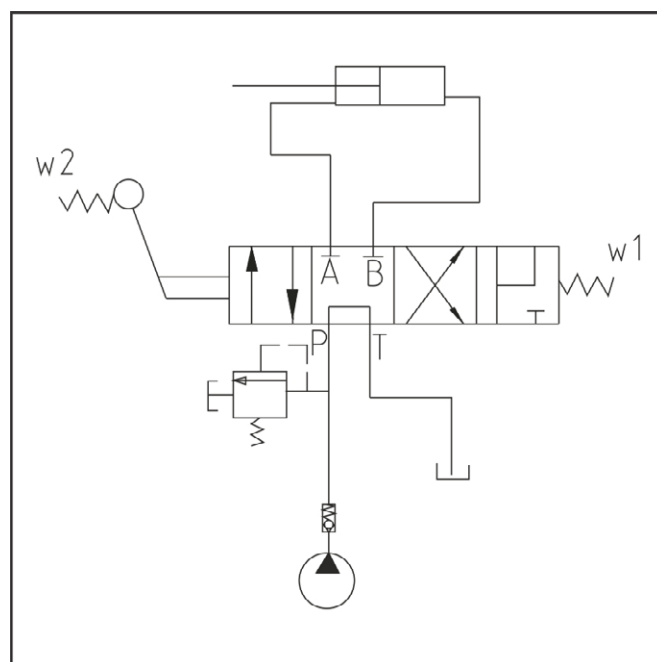

Technische wijzigingen voorbehouden!



Zanim nie przeczytają Państwo niniejszej Instrukcji obsługi, nie przyjmą do wiadomości i przestrzegania zawartych w niej wskazówek oraz nie zmontują urządzenia w opisany poniżej sposób, nie wolno uruchomić urządzenia.

Niniejszą instrukcję należy przechować dla późniejszego wykorzystania.

## Spis treści

Zakres dostawy	70
Symbole na urządzeniu / instrukcji obsługi	70
Zastosowanie zgodnie z przeznaczeniem	71
Pozostałe zagrożenia	71
Wskazówki dotyczące bezpieczeństwa	72
Opis urządzenia / Części zamienne	74
Montaż	74
Ustawienie	74
Rozruch	74
Prace wykonywane łuparką do drewna opałowego	75
Konserwacja i pielęgnacja	76
Wskazówki transportowe	77
Przechowywanie	84
Gwarancja	84
Możliwe awarie	84
Dane techniczne	85
Schemat	86
Schemat hydrauliczny	86
Deklaracja zgodności UE	109

## 1 Zakres dostawy

Proszę sprawdzić po wypakowaniu zawartość opakowania pod kątem

- ▶ kompletności
- ▶ ew. szkody transportowe

1x	Wstępnie zmontowane urządzenie	1
1x	Ramię ochronne	2
1x	Hak zabezpieczający	3
1x	Podnośnik główny	4
2x	Koło	5
1x	Oś koła	6
1x	Transportowe koło podpierające	7
1x	Worek na śruby	8
1x	Instrukcja obsługi	9
1x	Instrukcja montażu i obsługi	10
1x	Deklaracja gwarancyjna	

Należy odwrotnie poinformować dystrybutora, dostawcę bądź producenta o zastrzeżeniach. Późniejsze reklamacje nie będą uwzględniane.

## Symbole na urządzeniu



Przed uruchomieniem urządzenia należy dokładnie przeczytać instrukcję obsługi i stosować się do zamieszczonych w niej wskazówek.



Nosić ochronę słuchu.

W celu ochrony oczu przed skażeniami przez wióry i drzazgi należy stosować okulary ochronne.



W celu ochrony stóp przed uderzeniami przez spadające pnie należy podczas prowadzenia robót nosić obuwie ochronne.



W celu ochrony dłoni przed skażeniami przez wióry i drzazgi należy stosować rękawice ochronne.



Nie pozostawiać na deszczu. Chronić przed wilgocią.

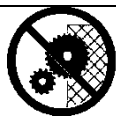

Zabrania się demontowania lub stosowania jakichkolwiek zmian w zakresie urządzeń ochronnych i zabezpieczających.



Eksplatacja tylko przez jedną osobę! Ze strefy, w której występuje zagrożenie należy usunąć osoby postronne oraz zwierzęta domowe i robocze (minimalna odległość 5 m).



Zagrożenie przecięcia i zakleszczenia, nigdy nie dotykać obszarów niebezpiecznych, gdy nóż rozłupujący jest w ruchu.



Na stanowisku pracy należy utrzymywać porządek! Następstwem nieporządku mogą być wypadki.



Ostrożnie! Ruchome części maszyn!

Zawsze obserwuj ze szczególną uwagą ruchy noża.



Zakleszczony pieni nie należy usuwać rękami.

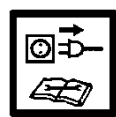

Uwaga!

Przed rozpoczęciem wykonywania napraw, czynności obsługowo-konserwacyjnych oraz czyszczenia urządzenia należy wyłączyć silnik i wyjąć wtyczkę z gniazda zasilania sieciowego.



Przepracowany olej należy zagospodarować zgodnie z obowiązującymi przepisami (lokalna składnica przepracowanego oleju). Zabrania się spuszczenia przepracowanego oleju do podłoża lub mieszania go z innymi odpadkami.

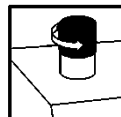

Przed uruchomieniem łuparki do drewna należy odpowietrzyć instalację hydrauliczną. (patrz „Włączenie urządzenia”)



Punkt podnoszenia



Zwróć uwagę na kierunek obrotów silnika (strzałka na silniku),

ponieważ praca z odwróconym kierunkiem obrotów silnika prowadzi do uszkodzenia pompy olejowej. (patrz „Włączenie urządzenia”)



Patrz „Prace wykonywane łuparką do drewna opałowego”



Produkt spełnia wymagania stosownych dyrektyw europejskich.



**Urządzenie elektryczne nie nadają się do wyrzucania z odpadami domowymi.**

Urządzenia, akcesoria i opakowania należy poddawać ekologicznemu recyklingowi.

Zgodnie z dyrektywą europejską 2012/19/UE w sprawie urządzeń elektrycznych i niesprawne urządzenia należy gromadzić oddzielnie i poddawać utylizacji zgodnie z zasadami ochrony środowiska.

## Symbole w instrukcji obsługi



**Zagrażające niebezpieczeństwo lub niebezpieczna sytuacja.** Nieprzestrzeganie niniejszych wskazówek może prowadzić w następstwie do odniesienia obrażeń lub wystąpienia szkód rzeczowych.



**Ważne wskazówki dotyczące prawidłowej obsługi.** Nieprzestrzeganie niniejszych wskazówek może prowadzić do zakłóceń w pracy urządzenia.



**Wskazówki dla użytkownika.** Wskazówki te pomagają w optymalnym wykorzystaniu wszystkich funkcji urządzenia.



**Montaż, obsługa i konserwacja.** Tutaj następuje dokładne objaśnienie czynności, które należy wykonać.



Jeśli w tekście znajdują się odniesienia do nr rysunków, należy skorzystać z niniejszej instrukcji montażu i obsługi.



## Zastosowanie zgodnie z przeznaczeniem

- Łuparkę do drewna opałowego należy stosować wyłącznie do rozszczepiania drewna.
- Łuparkę do drewna można stosować do użytku prywatnego przy pracach domowych i hobbystycznych.
- Do obróbki w łuparce nadaje się wyłącznie prosto przycięte drewno.
- Z drewna, które ma być rozszczepiane należy bezwzględnie usunąć przedmioty metalowe (gwoździe, drut itp.).

- Do eksploatacji zgodnej z przeznaczeniem zalicza się także dotrzymanie podanych przez producenta warunków eksploatacji, konserwacji i napraw, jak również stosowanie się do umieszczonych w instrukcji obsługi wskazówek bezpieczeństwa.
- Przestrzegać obowiązujących i relewantnych dla eksploatacji maszyny przepisów BHP, jak również innych ogólnie uznanych reguł higieny i bezpieczeństwa pracy.
- Każdy inny przypadek użytkowania maszyny, niż podany w instrukcji obsługi, uważa się za niezgodny z przeznaczeniem. Za szkody powstałe w wyniku niezgodnego z przeznaczeniem użytkowania producent nie odpowiada: związane z tym ryzyko ponosi wyłącznie użytkownik.
- W razie samowolnych zmian w urządzeniu producent nie ponosi odpowiedzialności za powstałe szkody.
- Urządzenie mogą uzbierać, stosować i konserwować tylko osoby, które je znają i są pouczone o zagrożeniach. Wykonywanie prac naprawczych wolno powierzać tylko nam lub wyznaczonym przez nas punktom serwisowym.

## Pozostałe zagrożenia



**Również w przypadku zastosowania zgodnie z przeznaczeniem pomimo przestrzegania wszystkich obowiązujących przepisów bezpieczeństwa, ze względu specyficzną konstrukcję mogą występować pozostałe zagrożenia:**

Pozostałe zagrożenia można zminimalizować poprzez przestrzeganie rozdziałów „Wskazówki dotyczące bezpieczeństwa” i „Zastosowanie zgodnie z przeznaczeniem” oraz instrukcji obsługi.

Praca wykonywana w przemyślny sposób i z zachowaniem należytej ostrożności zmniejsza ryzyko odniesienia obrażeń przez inne osoby oraz ryzyko spowodowania szkód.

- Niebezpieczeństwo obrażeń ze strony odskakujących fragmentów drewna.
- Niebezpieczeństwo obrażeń stóp przez spadające rozłupywane drewno
- Niebezpieczeństwo obrażeń palców podczas uwalniania zablokowanego drewna.
- Ignorowanie lub lekceważenie środków bezpieczeństwa może prowadzić do odniesienia obrażeń przez obsługującego oraz uszkodzenia rzeczy.
- Nieuwaga, nie przestrzeganie zasad bezpieczeństwa i niewłaściwe stosowanie może spowodować zranienie dłoni lub palców ruchomym nożem rozłupującym.
- Zagrożenie ze strony prądu elektrycznego w przypadku stosowania nieprawidłowych elektrycznych przewodów połączeniowych.
- Dotknięcie przewodzących elementów w przypadku otwartych podzespołów elektrycznych.
- Niebezpieczeństwo pożaru i poślizgnięcia się w przypadku rozlania płynu hydraulicznego.
- Możliwość pogorszenia się słuchu w przypadku dłuższych prac bez odpowiedniego zabezpieczenia.

Ponadto pomimo podjętych środków ostrożności mogą wystąpić inne zagrożenia.

## Wskazówki dotyczące bezpieczeństwa

W celu ochrony siebie samego i innych przed ewentualnymi obrażeniami, przed włączeniem niniejszego produktu należy przeczytać i stosować się do następujących wskazówek i przepisów o zapobieganiu wypadkom, opracowanych przez Wasze zrzeszenia branżowe lub do obowiązujących lokalnie w danym kraju regulacji dotyczących bezpieczeństwa.

- ❗ Należy przekazać niniejsze wskazówki dotyczące bezpieczeństwa wszystkim osobom, które użytkują maszynę.
- ❗ Niniejsze wskazówki dotyczące bezpieczeństwa należy starannie przechowywać.
- Operator łuparki do drewna musi posiadać odpowiednie do zakresu zastosowań przeszkolenie i znać zasady obsługi łuparki do drewna oraz wskazówki bezpieczeństwa.
- Przy pomocy niniejszej instrukcji należy zapoznać się z urządzeniem przed rozpoczęciem użytkowania.
- Nie należy stosować urządzenia do celów, do których nie jest ono przeznaczone (zob. „Stosowanie zgodne z przeznaczeniem” i „Praca łuparką do drewna opałowego”).
- Proszę pracować z rozważą. Zwracać uwagę na to, co się robi. Podczas pracy należy postępować z rozważą. Nie używać narzędzia w przypadku zmęczenia lub pod wpływem środków odurzających, alkoholu lub leków. Moment nieuwagi podczas używania urządzenia może doprowadzić do poważnych obrażeń.
- Urządzenia nie mają prawa obsługiwać dzieci i młodzież poniżej 18 lat oraz osoby niezapoznane z instrukcją.
- Nie używać urządzenia, jeśli w pobliżu przebywają osoby, zwłaszcza dzieci, albo zwierzęta domowe.
- Nie pozwól, aby inne osoby, w szczególności dzieci, dotykały narzędzia lub silnika.

### Sprzęt ochrony indywidualnej

- **Nie wolno pracować bez odpowiedniego sprzętu ochronnego:**
  - Nie nosić zbyt luźnej odzieży ani ozdób, ponieważ mogą się zaczepić o ruchome elementy urządzenia
  - Długie włosy zakryć siatką
  - okulary i nauszники ochronne
  - Wytrzymałe obuwie robocze z twardym noskiem (obuwie ochronne)
  - Długie spodnie
  - rękawice robocze
  - środki pierwszej pomocy
  - ewent. telefon komórkowy

### Bezpieczeństwo – Przed rozpoczęciem pracy

Przed uruchomieniem i regularnie podczas pracy należy sprawdzać. Należy stosować się do zaleceń podanych w odpowiednich punktach instrukcji eksploatacji:

- Czy urządzenie jest kompletnie i prawidłowo zamontowane?
- Czy urządzenie znajduje się w dobrym i bezpiecznym stanie?
- Czy uchwyty są czyste i suche?
- Upewnić się przed rozpoczęciem pracy, czy:

- w obszarze roboczym nie znajdują się inne osoby, dzieci lub zwierzęta
- jest zapewniona możliwość cofnięcia się bez przeszkód
- jest zagwarantowana statyczna pozycja.
- Czy miejsce pracy jest wolne od przedmiotów, o które się można potknąć? Na stanowisku pracy należy utrzymywać porządek! Następstwem nieporządku mogą być wypadki. Wskutek potknięcia!
- Należy zwracać uwagę na warunki panujące w otoczeniu.
  - Nie należy pracować w warunkach złego oświetlenia (np. podczas mgły, deszczu, zamieci śnieżnej czy zmroku)
  - Nie pracować w złych warunkach pogodowych (np. deszcz, niebezpieczeństwo piorunów, zamieci śnieżnej).
  - Nie należy używać urządzenia w pobliżu palnych cieczy lub gazów. Zagrożenie pożarem
- Użytkownik jest odpowiedzialny za wypadki lub niebezpieczeństwa, które pojawiają się względem innych osób lub ich własności.
- Przyjąć bezpieczną postawę i stale utrzymywać równowagę.
- Nie wolno zmieniać urządzenia lub jego części.

### Bezpieczeństwo - obsługa

- Przyjąć pozycję do pracy, znajduje się ona w obszarze uchwytów obsługowych.
- Nigdy nie stawać na maszynie.
- Przed przerwą w pracy urządzenie wyłączyć, tak aby nie stanowiło dla nikogo zagrożenia. Zabezpieczyć urządzenie przed nieupoważnionym dostępem.

### Wskazówki dotyczące bezpieczeństwa dla łuparki do drewna

- ⚠ Łuparka do drewna może być obsługiwana wyłącznie przez jedną osobę.
- Nigdy nie rozszczepiać wyrzynków, w których znajdują się gwoździe, drut czy inne przedmioty.
- Rozszczepione drewno i wióry stwarzają na stanowisku pracy nowe zagrożenia. Występuje zagrożenie potknięcia, poślizgnięcia lub upadku. Stanowisko pracy powinno być stale uporządkowane.
- Przy włączonej maszynie nie należy nigdy opierać dłoni na jej ruchomych podzespołach.
- Łupać tylko drewno, które odpowiada maks. możliwej do obróbki długości.

### Bezpieczeństwo – Podczas pracy

- Nie pracować samotnie. Utrzymywać stałe kontakty głosowe lub wizualne z innymi osobami, aby w razie potrzeby mogły pospieszyć z pomocą.
- W razie zagrożenia natychmiast wyłączyć silnik.
- Nigdy nie zostawiać urządzenia bez nadzoru.
- W razie jakichkolwiek dolegliwości natychmiast zakończyć pracę (np. bóle głowy, nudności itp.). Występuje wtedy zwiększone niebezpieczeństwo wypadku!
- Maszyny nie przeciążaj! Praca w podanym zakresie wykorzystania mocy jest łatwiejsza i bezpieczniejsza.
- Podczas cięcia należy robić przerwy, tak by silnik mógł ostygnąć.



## Postępowanie w sytuacjach awaryjnych

- Pierwsza pomoc powinna być dostosowana do rodzaju urazów. Jak najszybciej zapewnić fachową pomoc medyczną
- Poszkodowaną osobą zabezpieczyć przed dalszymi urazami i zapewnić jej spokój.

## Ogólne wskazówki dotyczące bezpieczeństwa

- Należy stosować elektronarzędzia, akcesoria, itp. zgodnie z niniejszymi zaleceniami. Proszę uwzględnić równocześnie panujące warunki pracy i wykonywane czynności. Użytkowanie urządzenia do zastosowań innych, niż przewidziane, może prowadzić do niebezpiecznych sytuacji.
- Nie spryskiwać urządzenia wodą. (źródło niebezpieczeństwa – prąd elektryczny).
- Nie zostawiać urządzenia ani nie używać go w deszczu.
- Staranna pielęgnacja urządzenia:
  - Należy przestrzegać przepisów konserwacji.
  - Uchwyty utrzymywać w stanie suchym i nie zanieczyszczonym żywicą, olejem czy smarem.
- Sprawdzić maszynę, czy nie wykazuje ona ewentualnych uszkodzeń:
  - Przed dalszym użytkowaniem urządzenia należy starannie sprawdzić, czy urządzenia ochronne zostały w prawidłowy sposób zamontowane i czy spełniają swoją funkcję. Użytkować urządzenie tylko z kompletnymi i prawidłowo zamontowanymi urządzeniami ochronnymi i nie dokonywać przy maszynie żadnych zmian, które mogą mieć wpływ na zmniejszenie bezpieczeństwa.
  - Sprawdzić, czy części ruchome należycie funkcjonują, czy nie są blokowane oraz, czy jakieś części nie uległy uszkodzeniu. Dla zapewnienia prawidłowej eksploatacji urządzenia wszystkie jego części muszą zostać należycie zamontowane i muszą spełniać wszystkie stawiane wymagania.
  - Jeżeli niniejsza instrukcja nie stanowi inaczej, wszystkie uszkodzone urządzenia ochronne muszą zostać fachowo naprawione lub wymienione przez autoryzowany warsztat.
  - Uszkodzone lub nieczytelne etykiety bezpieczeństwa należy wymienić na nowe.
- Nie zostawiać narzędzi!  
Przed każdym włączeniem sprawdzić, czy wszystkie narzędzia zostały usunięte.
- Nieużywane urządzenia przechowywać w suchym, zamkniętym pomieszczeniu poza zasięgiem dzieci.
- Proszę wyłączyć maszynę i wyjąć wtyczkę sieciową z gniazda.
  - Prace naprawcze
  - Prace związane z czyszczeniem i konserwacją
  - Usuwanie zakłóceń
  - Należy sprawdzić przewody przyłączeniowe, czy te nie są splecione lub uszkodzone
  - Transport i składowanie
  - Pozostawienie urządzenia (także na krótki okres czasu)

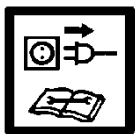

**!** Nie wykonywać żadnych dalszych napraw maszyny oprócz napraw opisanych w rozdziale “Konserwacja”, lecz zwrócić się bezpośrednio do producenta lub właściwego serwisu klienta.

**!** Naprawy innych podzespołów maszyny wykonuje producent lub jedna z jego stacji obsługi klienta.

**!** Stosować wyłącznie oryginalne części zamienne i akcesoria. Stosowanie innych części zamiennych i innego wyposażenia może sprzyjać zwiększeniu zagrożenia wypadkowego. Producent maszyny nie odpowiada za wynikające stąd szkody.

## Bezpieczeństwo elektryczne

- Wykonanie przewodu zasilania sieciowego zgodnie z IEC 60245 (H 07 RN-F) o minimalnych przekrojach:
  - ⇒ 5 x 1,5 mm<sup>2</sup>, przy długości przewodu do maks. 10 m
- Nie należy nigdy stosować przewodów zasilania o długości powyżej 10 m. Dłuższe przewody zasilające powodują spadek napięcia. Silnik nie osiąga swojej maksymalnej mocy i w konsekwencji zredukowaniu ulega sprawność funkcjonalna maszyn.
- Wtyczki i gniazda wtykowe przy kablach przyłączeniowych muszą być wykonane z gumy, miękkiego PCW lub innego materiału termoplastycznego tej samej mechanicznej trwałości lub powinny być powleczone tym materiałem.
- Gniazdo wtykowe dla kabla przyłączeniowego musi być chronione przed wodą rozpryskową.
- Przy układaniu przewodu zasilania sieciowego należy zwrócić uwagę na to, żeby nie został zgnieciony ani złamany oraz żeby połączenie wtykowe nie uległo zawilgoceniu.
- Podczas używania bębna do nawijania kabla, kabel należy w pełni rozwinąć.
- Należy chronić przewód zasilania przed wysokimi temperaturami, olejem i ostrymi krawędziami. Nie wyciągać wtyku z gniazda zasilania sieciowego ciągnąc za przewód. Podczas używania bębna do nawijania kabla kabel należy w pełni rozwinąć.
- Regularnie sprawdzać stan techniczny przewodu przedłużacza i wymienić go, jeżeli jest uszkodzony .
- Nie należy posługiwać się uszkodzonymi przewodami zasilającymi.
- Podczas pracy na otwartej przestrzeni należy stosować tylko dopuszczone i odpowiednio oznakowane przedłużacze.
- Nie należy posługiwać się prowizorycznymi przyłączami elektrycznymi.
- Nie należy nigdy stosować obejść urządzeń zabezpieczających, ani ich wyłączać.

**!** Przyłącze elektryczne lub naprawy podzespołów elektrycznych maszyny mogą być wykonywane wyłącznie przez koncesjonowanego elektrotechnika lub jedną z naszych stacji obsługi klienta. Należy przy tym stosować się do lokalnych przepisów dotyczących bezpieczeństwa.

## 1 12 Opis urządzenia / Części zamienne

➔ Należy korzystać z dołączonej instrukcji montażu i obsługi.

Poz.	Nr zamów.	Nazwa
1	X	Zmontowane urządzenie
2	X	Ramię ochronne
3	X	Hak zabezpieczający
4	X	Podnośnik pnia
5	359914	Koło
6	X	Oś koła
7	X	Transportowe koło podpierające
8	X	Worek na śruby
9	X	Instrukcja obsługi
10	X	Instrukcja montażu i obsługi
11	X	Deklaracja gwarancyjna
12	X	Uchwyt obsługi lewy
13	X	Uchwyt obsługi prawy
14	X	Pazur mocujący
15	X	Płyta główna
16	X	Uchwyt
17	359919	Nóż do łupania (ASP 16 N-2)
	359921	Nóż do łupania (ASP 20 N-2)
18	X	Kolumna rozłupująca
19	X	Śruba ustalająca regulacji wysokości skoku
20	359941	Włącznik/ wyłącznik (ASP 16 N-2) (ASP 20 N-2)
21	359927	Silnik (ASP 16 N-2)
	359938	Silnik (ASP 20 N-2)
22	359918	Zamknięcie zbiornika <b>13</b>
22A		Pręt pomiaru stanu oleju <b>22</b>
23	X	Uszczelka olejowa (bez rys.)
24	359924	Siłownik (ASP 16 N-2)
	359935	Siłownik (ASP 20 N-2)
25	X	Dźwignia powrotu
26	X	Dyszel transportowy
27	X	Łańcuch zabezpieczający
28	359915	Sprężyna powrotna
29	359917	Korek spustowy
30	359929	Zawór hydrauliczny (bez ilustr..)
31	400142	Olej hydrauliczny (1 liter)
32	359913	Naklejka bezpieczeństwa

## Montaż

**⚠** Łuparkę do drewna podłączyć do sieci zasilającej dopiero po kompletnym zmontowaniu!

Zamontować koła, ramię ochronne, hak zabezpieczający, podnośnik pnia oraz transportowe koło podpierające jak przedstawiono na ilustracjach 2 – 9 w instrukcji montażu i obsługi.

**⚠** Po zakończeniu montażu należy się upewnić, że wszystkie śruby są mocno dokręcone.

## Ustawienie

Należy zwrócić uwagę, żeby stanowisko pracy spełniało następujące wymagania:

- posadzka jest odporna na poślizg
- posadzka jest równa
- nie ma przeszkód umożliwiających potknięcie
- zapewnione jest odpowiednie oświetlenie

**⚠** Nie należy eksploatować maszyny w pobliżu gazu ziemnego, benzyny oraz innych materiałów łatwopalnych.

## Rozruch

- Upewnić się, czy urządzenie jest kompletne oraz czy jest prawidłowo zmontowane.
- Przed każdym użyciem:
  - czy przewody zasilania energią nie wykazują uszkodzeń (pęknięć, przecięć itp.),
  - ⚠ Nie należy używać uszkodzonych przewodów.
  - czy nie występują inne uszkodzenia (patrz – „Bezpieczeństwo“)
  - czy wszystkie śruby zostały prawidłowo dokręcone.
  - szczelność układu hydraulicznego
  - Węże hydrauliczne i połączeniowe
  - Urządzenia wyłączające
  - poziom oleju

## Odpowietrzanie

**13** Przed uruchomieniem łuparki do drewna należy odpowietrzyć instalację hydrauliczną.

- Odkręcić na kilka obrotów korek zbiornika oleju, aby powietrze mogło ujść ze zbiornika oleju.
- Podczas pracy korek zbiornika oleju pozostawić otwarty.
- Zanim przesuniemy łuparkę, należy ponownie zakręcić korek zbiornika oleju, aby nie wyciekał olej.

**i** Odpowietrzenie instalacji hydraulicznej przed rozpoczęciem pracy jest konieczne, gdyż w przeciwnym razie zamknięte w układzie powietrze może spowodować uszkodzenie uszczelki i trwałe uszkodzenie łuparki do drewna.

## Przyłącze sieciowe

- Należy porównać wartość napięcia znamionowego podaną na tabliczce urządzenia z wartością napięcia sieciowego i podłączyć urządzenie do przepisowego gniazda wtykowego.
- Stosować przedłużenia przewodów zasilania sieciowego o wystarczającym przekroju.
- Maszynę należy podłączyć poprzez wyłącznik ochronny Fi (wyłącznik ochronny różnicowy) 30 mA .

**i** Bezpiecznik: 16 A bezwład 

## Załączanie

Wciśnij zielony przycisk.

## Wyłączenie

Wciśnij zielony przycisk.

 **Przed każdym uruchomieniem urządzenia sprawdzić funkcjonowanie wyłącznika (przez włączenie i wyłączenie). Nie używać urządzeń, których wyłączniki nie dają się włączyć lub wyłączyć. Uszkodzone wyłączniki muszą być niezwłocznie naprawione lub wymienione przez serwis.**

## Zabezpieczenie przed samorozruchem w przypadku zaniku napięcia (z wyzwalaczem zanikowym)

 Przy przerwie w dopływie prądu następuje automatyczne wyłączenie urządzenia. W celu ponownego uruchomienia urządzenia należy powtórnie nacisnąć zielony przycisk.

## Łuparka do drewna z zasilaniem 400 V 3~

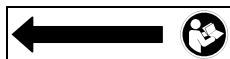

Zwróć uwagę na kierunek obrotów silnika (strzałka na silniku), ponieważ praca z odwróconym kierunkiem obrotów silnika prowadzi do uszkodzenia pompy olejowej.

### Sprawdzenie kierunku obrotów:

- Włączyć silnik.
- Nacisnąć oba uchwyty obsługi, nóż do łupania przesuwa się w dół.
- Jeżeli nóż do łupania znajduje się już w najniższej pozycji: nacisnąć dźwignię powrotu, nóż do łupania przesuwa się w górę.
- Gdy nóż do łupania nie porusza się, wyłączyć silnik i zmienić kierunek obrotu.

 Kierunek obrotów można zmienić przez włożenie wkręta w przewidzianą do tego szczelinę w kołnierzu wtyczki i odpowiednie ustawienie lekkim naciskiem przełącznika.

## Układ hydrauliczny

 **Przed każdym użyciem sprawdzić przewody i węże hydrauliczne.**

- Nigdy nie eksploatować maszyny, jeżeli zagraża niebezpieczeństwo ze strony cieczy hydraulicznej.
- Upewnić się, czy maszyna i jej otoczenie są czyste oraz wolne od plam oleju. Niebezpieczeństwo poślizgnięcia oraz zapłonu!
- Należy regularnie sprawdzać, czy w zbiorniku znajduje się wystarczająca ilość oleju hydraulicznego (patrz rozdział „Obsługa techniczna i konserwacja”)

### zawartość:

**ASP 16 N-2: 18,0 litr**  
**ASP 20 N-2: 24,0 litr**

## Prace wykonywane łuparką do drewna opałowego

### Co można rozszczepiać?

#### Wielkość wyrzynków przeznaczonych do rozszczepiania

długość wyrzynka: min. 560 – maks. 1100 mm  
ASP 16 N-2 średnica wyrzynka: min. 80 – maks. 300 mm  
ASP 20 N-2 średnica wyrzynka: min. 80 – maks. 350 mm

Średnica wyrzynka jest zalecaną wartością odnośną, ponieważ:

- drewno o mniejszej średnicy może być trudniejsze do rozszczepiania ze względu zawarte w nim sęki i grube włókna

 **Twarde gatunki drewna mają skłonność do rozrywania się: Zachować zwiększoną ostrożność! Należy pamiętać, że drewno z sękami może pękać. Nie stosować w żadnym wypadku drewna, z którego nie usunięto sęków.**

### Szczególne wskazówki dotyczące rozszczepiania:

#### Przygotowania:

Przygotować drewno do rozłupywania o wymiarach obróbki i zwracać uwagę, aby drewno było prosto pocięte. Ukośnie obcięte drewno może obsunąć się podczas rozłupywania. Położyć drewno przy łuparce tak, żeby nie stanowiło dla nikogo zagrożenia (niebezpieczeństwo potknięcia).

 **14** Sprawdzić przed łupaniem, czy kolumna łuparki jest nasmarowana, tak aby mogła bez problemów wsuwać się i wysuwać.

## Obsługa

### Obsługa urządzenia dwoma rękami

 **Łuparka do drewna jest przeznaczona tylko do eksploatacji przez jedną osobę. Łuparka do drewna nie może być obsługiwana przez dwie lub więcej osób.**

 **Nigdy nie blokować uchwytów obsługowych.**

1. Wcisnąć zielony przycisk. Odczekać kilka sekund, aż silnik uzyska maksymalne obroty, a w pompie zostanie wytworzone prawidłowe ciśnienie.

 W łuparkach do drewna wyposażonych w silniki prądu trójfazowego (400 V 3~) zwracać uwagę na kierunek obrotów silnika. Praca silnika w kierunku niewłaściwym prowadzi do uszkodzenia pompy.

 Przy temperaturze poniżej  $-5^{\circ}\text{C}$  przed przystąpieniem do pracy rozgrzać łuparkę przez co najmniej 15 minut pracy na biegu jałowym, aby nagrzać olej.

2. **16** Nacisnąć lewy uchwyt obsługi w dół (12) do momentu, w którym pień drewna zostanie przytrzymany przez pazur mocujący (14).

**i** Ustawić pazur mocujący odpowiednio do wysokości pnia. W tym celu odkręcić śrubę skrzydełkową (A) i dopasować pazur mocujący.

3. **17** Przytrzymać wciśnięty uchwyt obsługi lewy (12) i nacisnąć prawy uchwyt obsługi (13) do połowy, aby najpierw powoli rozłupać pień.

4. Następnie nacisnąć prawy uchwyt obsługi całkowicie w dół, aby rozłupać pień do końca.

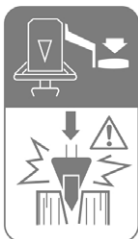
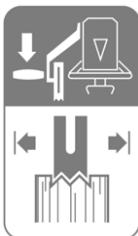

### Prędkość łupania

**i** **18** Prawym uchwytem obsługi (13) można dopasować siłę łupania w zależności od gatunku drewna:

Maksymalna siła łupania przy niewielkiej prędkości do łupania szczególnie twardych lub leżakowanych gatunków drewna lub na początku procesu łupania → średnie położenie uchwytu obsługi.

Duża prędkość łupania przy niewielkiej sile łupania do łupania normalnych pni drewna lub na końcu procesu łupania → dolne położenie uchwytu obsługi.

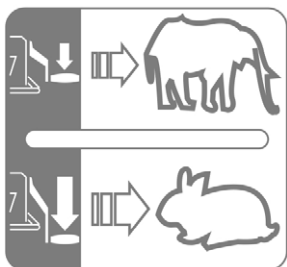

### Bieg wsteczny

- 19 Nacisnąć dźwignię powrotu (25) w dół do momentu, w którym nóż do łupania (17) ponownie znajdzie się w najwyższej pozycji.

**!** Przed każdym użyciem proszę się upewnić, że uchwyty obsługi działają prawidłowo.

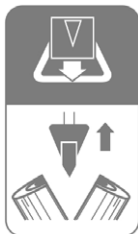

### Podnośnik pnia

**!** W przypadku dużych i ciężkich kawałków drewna korzystać z podnośnika do pnia, aby ustawić pień.

- 20 W tym celu zwolnić hak zabezpieczający (3) z podnośnika pnia (4).
- Następnie opuścić nóż do łupania do momentu, w którym podnośnik do pnia znajdzie się na podłożu.
- Teraz położyć pień na podnośniku do pnia i ponownie podnieść nóż do łupania.
- Teraz można postawić pień na płycie podstawy.

### Rozszczepianie drewna:

1. Rozłupywany pień ustawić pionowo na płycie podstawy.
  - i** Zwracać uwagę, aby pień stał na płycie podstawy samodzielnie i równo. Nie wolno rozłupywać pnia na leżąco lub poprzecznie.

**i** Łupany element obrabiać wyłącznie wzdłuż włókien. Może dojść do uszkodzeń maszyny w przypadku rozłupywania drewna poprzecznie do kierunku włókien.

2. Zahaczyć hak zabezpieczający na podnośniku pnia.

**i** **16** Zwracać uwagę, aby pazur mocujący (14) był ustawiony odpowiednio do wysokości pnia.

**!** Usunąć rozłupane drewno z bezpośredniego obszaru roboczego. Pozwoli to uniknąć wypadków przy pracy.

- Nigdy nie rozszczepiać dwóch wyrzynków jednocześnie.
- Nie należy nigdy podczas fazy pracy urządzenia dokładać lub zamieniać drewna.

**i** Nigdy nie kontynuować posuwu przez dłuższy czas (kilka sekund) w celu wymuszenia rozszczepienia wyrzynka. Może to doprowadzić do uszkodzenia maszyny.

Ponownie ustawić pień na płycie podstawy i powtórzyć proces łupania lub odłożyć pień na bok.

### W jaki sposób miżna uwolnić wyrzynek zaciśnięty w maszynie?

Drewno sękatę może powodować zakleszczanie podczas łupania.

1. Wyłączyć urządzenie i wyciągnąć wtyczkę z gniazda sieciowego.
2. Zakleszczony pień nie należy usuwać rękami.
3. Zakleszczony pień ostrożnie łomem poruszać w obie strony, aby go poluzować i wyjąć. Nie uszkodzić urządzenia.

**!** Zakleszczonego pnia nigdy nie pobijać młotkiem.

**!** Zakleszczonego pnia nigdy nie próbować uwolnić przez piłowanie.

**!** Nie należy także prosić innej osoby o pomoc.

### Zakończenie pracy:

- Przesunąć nóż do łupania w najwyższe położenie (stan wsunięty).
- Wyłączyć urządzenie i wyciągnąć wtyczkę z gniazdka.
- Przestrzegać przepisów dotyczących obsługi technicznej i konserwacji.

### Konserwacja i pielęgnacja



**Przed konserwacjami i czyszczeniem**

- Wyłączyć urządzenie
- Wyciągnąć wtyczkę z gniazdka!

Inne prace serwisowe, które nie są opisane w tym punkcie, mogą być wykonywane tylko przez serwisu klienta.

Zabezpieczenia zdjęte w celu wykonania prac serwisowych i czyszczenia muszą zostać z powrotem założone i sprawdzone.

Używać wyłącznie oryginalnych części zamiennych. Inne mogą być przyczyną nieprzewidywalnych szkód i niebezpieczeństw.

Po konserwacji lub naprawie pamiętać o usunięciu narzędzi i kluczy do śrub.

**!** W celu uniknięcia obrażeń rąk należy nosić rękawice ochronne.

- i** W celu zachowania sprawności funkcjonalnej łuparki do drewna opałowego należy zwrócić uwagę na następujące zagadnienia:
- Po zakończeniu pracy należy dokładnie oczyścić maszynę.
  - Usunąć pozostałości żywicy.
  - Badać stan oleju lub wymienić olej.
  - **Należy sprawdzić urządzenie pod względem widocznych wad, takich jak**
    - Poluzowane mocowania
    - Zużyte lub uszkodzone elementy
    - Prawidłowo zamontowanych i nienaruszonych pokryw lun elementów zabezpieczających.
  - Regularnie sprawdzaj szczelność i stan węży hydraulicznych.
  - **14** Regularnie smarować kolumnę łuparki lub oliwić ją nieszkodliwym dla środowiska rozpylonym olejem.

### Ostrzenie noża rozłupującego

- i** Po dłuższej eksploatacji i przy zmniejszeniu wydajności łuparki, oraz przy lekkim odkształceniu ostrza noża należy je przeszlifować lub naostrzyć drobnym pilnikiem (usunąć zadziory).

### W jaki sposób sprawdzam stan oleju?

1. Nóż do łupania musi się znajdować w najwyższej pozycji.
  2. **22** Wyjąć pręt pomiaru poziomu oleju z otworu.
  3. Oczyścić pręt pomiaru stanu oleju i uszczelkę olejową.
  4. Ponownie włożyć aż do oporu pręt pomiaru stanu oleju do otworu.
  5. Ponownie wyjąć pręt pomiaru stanu z otworu.
- 22** Poziom musi mieścić się pomiędzy znakami MIN i MAX.
- ➔ W razie zbyt niskiego stanu (MIN lub mniej) dolać oleju takiej samej jakości.
6. Sprawdzić stan techniczny uszczelki olejowej. W przypadku uszkodzeń uszczelka musi zostać wymieniona.
  7. Ponownie włożyć aż do oporu pręt pomiaru poziomu oleju do otworu.

### Wkiedy należy wymienić olej?

Pierwszą wymianę oleju należy wykonać po upływie 50 godzin eksploatacyjnych, następnie po upływie każdych kolejnych 500 godzin eksploatacyjnych.

**!** Potrzebne są dwie osoby.

### Wymiana:

1. Nóż do łupania musi się znajdować w najwyższej pozycji.
2. **22** Wyjąć pręt pomiaru poziomu oleju z otworu.
3. Ustawić pod klinem rozszczepiającym zbiornik, który będzie mógł pomieścić minimum 18,5 litry (ASP 16 N-2) – 24,5 litry (ASP 20 N-2) oleju,.
4. **21** Odkręcić korek spustowy (29), aby mógł wyciekać olej.
5. Ponownie założyć uszczelkę i korek spustowy.

6. **23** Stosując czysty lejek, wlać do maszyny świeży olej hydrauliczny (Ilość patrz „Dane techniczne“).
7. Oczyścić pręt pomiaru stanu oleju i uszczelkę olejową.
8. Sprawdzić stan techniczny uszczelki olejowej. W przypadku uszkodzeń uszczelka musi zostać wymieniona.
9. Ponownie włożyć aż do oporu pręt pomiaru poziomu oleju do otworu.
10. Po wymianie oleju przesunąć nóż do łupania kilka razy w górę i w dół bez obciążenia.

**Przepracowany olej należy zagospodarować zgodnie z obowiązującymi przepisami (lokalna składnica przepracowanego oleju). Zabrania się spuszczenia przepracowanego oleju do podłoża lub mieszania go z innymi odpadkami.**

### Olej hydrauliczny

- i** Zaleca się stosowanie do siłownika następujących gatunków oleju hydraulicznego:

- Shell Tellus T 22
- Aral Vitam Gf 22
- BP Energol HLP 22 ➔ nr katalogowy 400142 (1 liter)
- Mobil DTE 11
- lub o równorzędnych właściwościach

**Nie stosować żadnych innych gatunków oleju. Stosowanie innych gatunków oleju wywiera wpływ na sprawność funkcjonalną Łuparka do drewna.**

### Wskazówki transportowe

#### Przed transportem:

- Przesuwanie noża do łupania w górę
- Wyłączyć urządzenie
- Zamknąć pokrywę zbiornika oleju
- Wyciągnąć wtyczkę z gniazdka!
- Usuwanie rozłupywanego drewna

- **9** Zwolnić kolek zabezpieczający (A) i przymocować transportowe koło podpierające (7) do transportu w położeniu C.
- Chwycić za uchwyt i przechylić łuparkę do drewna ostrożnie do siebie.
- **10** W razie konieczności w tym celu wychylić dyszel transportowy w dół.
- Teraz można wygodnie transportować łuparkę do drewna.
- **11** Do transportowania za pomocą dźwigu należy wykorzystywać przeznaczony do tego punkt podnoszenia (A).
- Zabezpieczyć urządzenie przed przewróceniem lub obsunięciem, jeżeli jest ono transportowane za pomocą dźwigu.
- Transportować urządzenie w samochodzie na oddzielnej powierzchni transportowej.
- **11** Należy wówczas zabezpieczyć łuparkę do drewna w przeznaczonych do tego punktach za pomocą pasów do mocowania.

## Przechowywanie



Przed każdym oddaniem do przechowywania:

- Przesuwanie noża do łupania w górę
- Wylączyć urządzenie
- Zamknąć pokrywę zbiornika oleju
- Wyciągnąć wtyczkę z gniazdka!

Nie używane urządzenia należy przechowywać w suchym, zamkniętym miejscu zabezpieczonym przed mrozem, poza zasięgiem dzieci i osób nieupoważnionych.

Aby zwiększyć trwałość urządzenia i zapewnić obsługę bez utrudnień, należy przed dłuższym składowaniem uwzględnić następujące wskazówki:

- Wykonywać gruntowne czyszczenia.
- sprawdzić urządzenie pod kątem uszkodzonych lub zużytych podzespołów

## Gwarancja

Proszę przestrzegać załączonej deklaracji gwarancyjnej.

## Możliwe awarie



Przed każdą naprawą

- Wylączyć urządzenie
- wyciągnąć wtyczkę z gniazdka!

rodzaj zakłócenia	Możliwa przyczyna	Usuwanie
Wyrzynek nie zostaje rozszczepiony (zbyt mała siła rozszczepiania)	<ul style="list-style-type: none"> <li>⇒ Wyrzynek znajduje się w niewłaściwej pozycji.</li> <li>⇒ Wymiary wyrzynka wykraczają poza dozwolone lub drewno jest zbyt twarde jak na możliwości maszyny.</li> <li>⇒ Klin rozszczepiający nie rozszczepia.</li> <li>⇒ Wyciek oleju.</li> <li>⇒ Zbyt niskie ciśnienie w układzie hydraulicznym.</li> <li>⇒ Niewłaściwy przewód przyłącza zasilania energią elektryczną (dłuższy niż 10 m lub o zbyt małym przekroju żył).</li> </ul>	<ul style="list-style-type: none"> <li>⇒ Ponownie umieścić wyrzynek w urządzeniu.</li> <li>⇒ Skorygować wymiary wyrzynka do dozwolonych.</li> <li>⇒ naostrzyć klin rozszczepiający, sprawdzić czy nie występuje grat lub wyszczerbienia</li> <li>⇒ W celu umiejscowienia wycieku należy podłożyć pod łuparkę kawałek kartonu. W sprawie usunięcia wycieku należy nawiązać kontakt z producentem.</li> <li>⇒ Sprawdzić stan oleju i jeżeli zachodzi potrzeba, uzupełnić. Jeżeli zakłócenia nie ustąpiło, to należy nawiązać kontakt z producentem.</li> <li>⇒ Zastosować prawidłowy przewód przyłącza zasilania energią elektryczną</li> </ul>
Nóż do łupania wysuwa się wahając się lub z silnymi drganiami.	<ul style="list-style-type: none"> <li>⇒ Powietrze w układzie.</li> <li>⇒ Kolumna rozłupująca niedostatecznie nasmarowana wzgl. naoliwiona.</li> </ul>	<ul style="list-style-type: none"> <li>⇒ Otworzyć zamknięcie zbiornika oleju</li> <li>⇒ Sprawdzić stan oleju i jeżeli zachodzi potrzeba, uzupełnić.</li> <li>⇒ Nasmarować kolumnę łuparki lub naoliwić ją nieszkodliwym dla środowiska rozpylnym olejem. Jeżeli zakłócenia nie ustąpiło, to należy nawiązać kontakt z producentem.</li> </ul>
Nóż do łupania nie wysuwa się	<ul style="list-style-type: none"> <li>⇒ Niesprawna pompa hydrauliczna</li> </ul>	<ul style="list-style-type: none"> <li>⇒ W sprawie usunięcia wycieku należy nawiązać kontakt z producentem.</li> </ul>
Silnik uruchamia się, ale nóż do łupania nie jest wysuwany	<ul style="list-style-type: none"> <li>⇒ Odwrotny kierunek obrotów silnika</li> </ul>	<ul style="list-style-type: none"> <li>⇒ Sprawdzić kierunek obrotów silnika. prąd trójfazowy: Przesłać kierunek obrotów</li> </ul>
Silnik nie podejmuje pracy	<ul style="list-style-type: none"> <li>⇒ brak napięcia sieciowego</li> <li>⇒ Brak jednej fazy w silnikach trójfazowych</li> <li>⇒ uszkodzony przewód zasilania sieciowego</li> <li>⇒ Niesprawny silnik elektryczny.</li> </ul>	<ul style="list-style-type: none"> <li>⇒ sprawdzić zabezpieczenie</li> <li>⇒ Zlecić fachowemu personelowi sprawdzenie zabezpieczenia przewodów zasilających</li> <li>⇒ Wymienić przewód zasilania sieciowego, lub zlecić jego sprawdzenie elektrykowi</li> <li>⇒ W sprawie usunięcia wycieku należy nawiązać kontakt z producentem.</li> </ul>

W razie innych problemów lub dodatkowych pytań prosimy zwrócić się do najbliższego sprzedawcy naszych produktów.

## Dane techniczne

model / typ	ASP 16 N-2	ASP 20 N-2
Rok produkcji	patrz ostatnia strona	
Siła rozszczepiania	160 kN (16 t)	200 kN (20 t)
Ciśnienie w układzie hydraulicznym	27,7 Mpa (277 bar)	27,5 Mpa (275 bar)
Prędkość ruchu roboczego 1	ca. 0,05 m/sek. (4,6 cm/sek)	ca. 0,04 m/sek. (4,3 cm/sek)
Prędkość ruchu roboczego 2	ca. 0,14 m/sek. (14,2 cm/sek)	ca. 0,10 m/sek. (10,5 cm/sek)
Prędkość ruchu powrotnego	ca. 0,06 m/sek. (6,4 cm/sek)	ca. 0,07 m/sek. (7,5 cm/sek)
długość wyrzynka:	560 - 1100 mm	
średnica wyrzynka:	80 – 300 mm	80 – 350 mm
Długość skoku rozszczepiania	~ 950 mm	
Olej hydrauliczny (maks.)	18,0 Litra	24 Litra
Olej hydrauliczny (Wymiana oleju)	12,8 Litra	17,5, Litra
Moc silnika elektrycznego	$P_1 = 4500 \text{ W}$ S6 40 %	$P_1 = 5100 \text{ W}$ S6 40 %
Przyłącze	400 V 3~ 50 Hz	
Akustyczny poziom szumów $L_{PA}$	$\leq 80,0 \text{ dB (A)}$	
Wymiary	1550 x 1050 x 2500 mm	
długość x szerokość x wysokość		
Waga	257,8 kg	296,5 kg

### Schemat połączeń

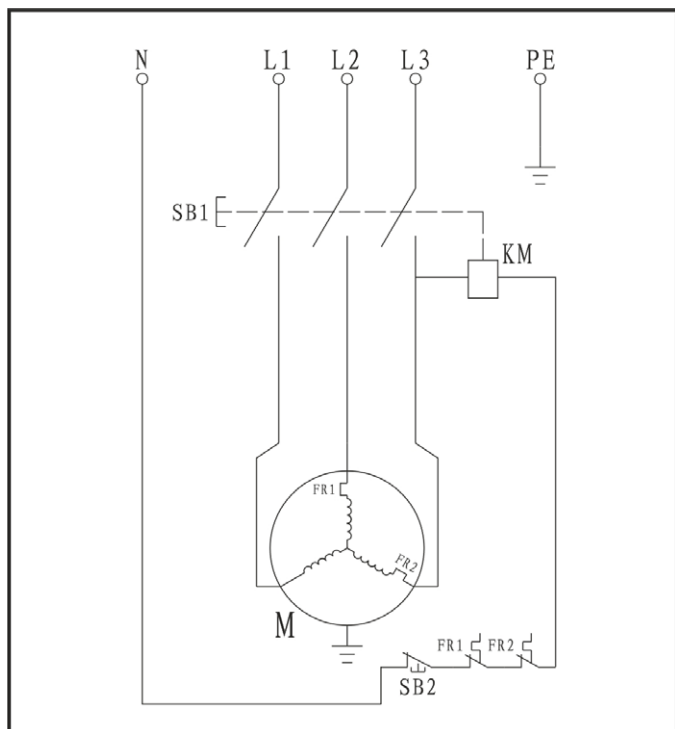

### Schemat hydrauliczny

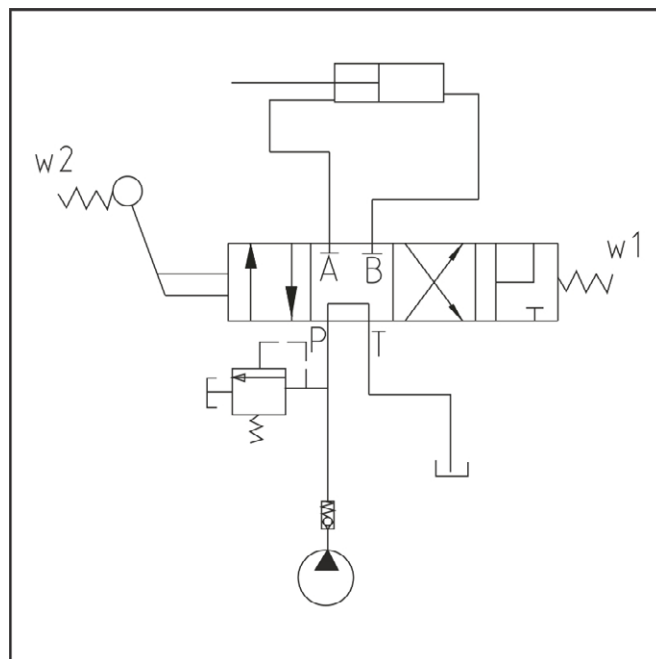



Este interzisă punerea în funcțiune a mașinii înainte citirii acestor instrucțiuni de folosire, a respectării tuturor indicațiilor și a montării aparatului conform descrierii!

**Păstrați instrucțiunile pentru utilizări viitoare.**

## Cuprins

Cuprinsul livrării	80
Simboluri aparat / Instrucțiuni de funcționare	80
Utilizarea conform domeniului de aplicație specificat	81
Alte riscuri	81
Indicații de siguranță	82
Descrierea utilajului/piese de schimb	84
Montare	84
Amplasarea	84
Punere în funcțiune	84
Lucrul cu mașina de despicat lemne	85
Întreținerea și îngrijirea	86
Instrucțiuni referitoare la transport	87
Depozitarea	88
Garanția	88
Defecțiuni posibile	88
Date tehnice	89
Schema circuitului electric	89
Schema hidraulice	89
Declarație de conformitate UE	109

## 1 Cuprinsul livrării

☞ Verificați după despachetare dacă conținutul cartonului

- ▶ este complet
- ▶ și dacă nu a fost deteriorat în timpul transportului

1x	Unitate a aparatului premontată	1
1x	Braț de protecție	2
1x	Cârlig de siguranță	3
1x	Ridicătorul bușteanului	4
2x	Roată	5
1x	Osie	6
1x	Roată de sprijin la transport	7
1x	Pungă cu șuruburi	8
1x	Instrucțiuni de funcționare	9
1x	Fișă cu instrucțiuni de montare și utilizare	10
1x	Declarație de garanție	

Transmiteți reclamațiile imediat comerciantului, furnizorului, respectiv producătorului. Reclamațiile ulterioare nu se iau în considerare.

## Simbolurile aparatului



Înainte punerii în funcțiune, citiți și respectați instrucțiunile de folosire și cele de siguranță.



Purtați protecție pentru auz.  
În timpul lucrului, purtați ochelari de protecție pentru a vă proteja ochii împotriva schijelor și șpanului.



În timpul lucrului, purtați încălțăminte de protecție pentru a proteja piciorul de buștenii care cad.



În timpul lucrului, purtați mănuși de protecție pentru a vă proteja mâinile împotriva schijelor și șpanului.



A nu se expune ploii. A se feri de umezeală.

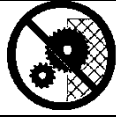

Este interzisă îndepărtarea sau modificarea dispozitivelor de protecție și siguranță.



Se folosește doar de o singură persoană!  
Țineți persoanele neimplicate, dar și animalele în afara zonei de pericol (distanța minimă 5 m).



Pericol de tăiere și strivire; nu atingeți niciodată zonele periculoase când se mișcă pana de despicare.



Păstrați-vă locul de muncă în ordine! Dezordinea poate cauza accidente.

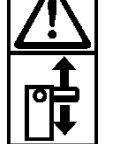

Atenție! Elemente ale mașinii în mișcare!  
Atenție întotdeauna la mișcarea împingătorului de buștean.



Nu îndepărtați niciodată cu mâna un buștean blocat în pana de despicare.



Atenție:  
Înainte începerii lucrărilor de reparație, întreținere și curățire, trebuie oprit motorul și scos ștecărul din priză.



Dispensați în mod reglementar uleiul vechi (punctul de colectare a uleiurilor uzate din zonă). Este interzisă scurgerea uleiului vechi în pământ sau amestecarea acestuia cu deșeurile.

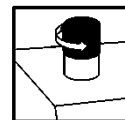

Aerisiți instalația hidraulică înainte punerii în funcțiune a mașinii de despicat lemne de foc. (vezi „Punerea în funcțiune”)



Punct de înălțare





Atenție la direcția de rotație a motorului (consultați săgeata motorului), deoarece funcționarea cu direcția de rotație greșită deteriorează pompa de ulei. (consultați „Punerea în funcțiune”)



Vezi „Lucrul cu mașina de despicat lemne “



Produsul corespunde directivelor europene aplicabile specifice produsului.



**Aparatele electrice nu se aruncă cu resturile menajere.**

Aparatele, accesoriile și ambalajul se revalorifică într-un mod care protejează mediul înconjurător.

Conform Directivei Europene 2012/19/EU referitoare la aparatele electronice și electrotehnice vechi, aparatele electrice care nu mai pot fi utilizate trebuie colectate separat și reciclate în mod ecologic.

## Simbolurile din instrucțiunile de funcționare



**Pericol iminent sau situație periculoasă.** Nerespectarea acestor indicații poate cauza accidentări sau daune materiale.



**Indicații importante privind utilizarea competentă.** Nerespectarea acestor indicații poate provoca deranjamente în funcționare.



**Instrucțiuni de folosire.** Aceste indicații vă ajută să folosiți în mod optim toate funcțiile.



**Montarea, folosirea și întreținerea.** Aici vi se explică exact ce aveți de făcut.



Vă rugăm să consultați foaia de montaj și utilizare livrată, când în text se fac trimiteri la numărul imaginii.



...



## Utilizarea conform domeniului de aplicație specificat

- Utilizarea mașinii de despicat lemne de foc este permisă exclusiv pentru despicarea lemnului.
- Mașina de despicat lemne de foc este destinată exclusiv utilizării în gospodăriile și pentru hobby.
- Doar lemnul tăiat drept se pretează pentru mașina de despicat lemne de foc.
- Bucățile de metal (cuie, etc.) trebuie neapărat îndepărtate din materialul ce urmează să fie despicat.
- Prin folosirea conformă destinației se înțelege și respectarea condițiilor de folosire, întreținere și reparație, impuse de producător, și respectarea măsurilor de siguranță prevăzute în instrucțiuni.

- Trebuie respectate măsurile de prevenire a accidentelor valabile pentru utilizare, cât și alte reguli general valabile ale medicinei muncii și ale tehnicii de siguranță.
- Orice alt tip de utilizare va fi considerat ca fiind necorespunzător domeniului de aplicație specificat. Producătorul nu răspunde de pagubele rezultate astfel – riscul și-l asumă în exclusivitate utilizatorul.
- Modificări arbitrare ale mașinii de despicat lemne de foc exclud răspunderea producătorului pentru pagube de orice fel rezultate din acestea.
- Montarea, utilizarea și întreținerea aparatului este permisă doar persoanelor care cunosc aparatul și sunt informate în legătură cu pericolele. Lucrările de reparații pot fi efectuate numai de noi, respectiv de firme de prestare a serviciilor numite de noi.

## Alte riscuri

**⚠ În ciuda utilizării corecte și a respectării măsurilor de securitate, persistă riscuri reziduale condiționate de construcția aparatului, determinată de scopul de utilizare.**

Aceste riscuri pot fi diminuate, dacă se respectă în totalitate „Măsurile de siguranță”, „Utilizarea conform destinației” și instrucțiunile de folosire.

Atenția și precauția diminuează riscul accidentării persoanelor și riscul pagubelor materiale.

- Pericol de accidentare din cauza bucăților de lemn proiectate.
- Pericol de accidentare a picioarelor din cauza bunului despicat care cade
- Pericol de accidentare a degetelor la desprinderea bucăților de lemn blocate.
- Măsurile de siguranță ignorate sau trecute cu vederea pot duce la rănirea utilizatorului sau la dăunarea proprietății.
- Prin neatenție, prin nerespectarea normelor de siguranță și prin utilizarea necorespunzătoare, cuțitul de despicat mobil poate provoca leziuni la mână și degete.
- Periclitare datorată curentului electric în cazul utilizării unor racorduri electrice necorespunzătoare.
- Atingerea unor părți sub tensiune la piese electrice deschise.
- Pericol de incendiu și alunecare datorat lichidului hidraulic scurs.
- Deteriorarea auzului datorită unor lucrări îndelungate fără protejarea auzului.

Cu toate măsurile de precauție luate mai pot rămâne niște riscuri remanente greu definibile.

## Indicații de siguranță

Înainte de punerea în funcțiune a acestui utilaj, citiți și respectați indicațiile următoare și măsurile de prevenire a accidentelor ale asociației d-voastră profesionale respectiv instrucțiunile de prevenire a accidentelor valabile în țara d-voastră, pentru a vă feri pe d-voastră și pe alții de accidente.

- ❶ Transmiteți măsurile de siguranță tuturor persoanelor, care lucrează cu această mașină.
- ❶ Păstrați aceste instrucțiuni de siguranță.
- Cine lucrează cu mașina de despicat lemne de foc, trebuie să fie instruit corespunzător în vederea utilizării prevăzute și să fie familiarizat cu modul de utilizare a mașinii de despicat lemne de foc și cu instrucțiunile de siguranță
- Cu ajutorul instrucțiunilor de folosire, familiarizați-vă cu acest utilaj înainte de punerea lui în funcțiune.
- Nu utilizați aparatul pentru alte domenii de aplicație, pentru care nu a fost conceput (vezi utilizarea conform domeniului de aplicație specificat și „Modul de lucru cu mașina de despicat lemne de foc”).
- Lucrați cu precauție. Fiți atent la ce faceți. Lucrați rațional. Nu folosiți aparatul când sunteți obosit sau sub influența drogurilor, a alcoolului sau a medicamentelor. Un moment de neatenție în timpul folosirii aparatului poate conduce la accidente serioase.
- Copiii și tinerii sub 18 ani și persoanele care nu sunt familiarizate cu instrucțiunile de utilizare nu au voie să utilizeze aparatul.
- Nu lucrați niciodată, dacă în apropiere se află persoane, în spezial copii, sau animale domestice sau de companie.
- Nu permiteți altor persoane, mai ales copiilor, să atingă uneltele sau motorul.

## Echipping personal de protecție

- **Nu lucrați niciodată fără echipament de protecție potrivit:**
  - nu purtați haine largi sau bijuterii, deoarece pot fi prinse de părțile mobile ale mașinii
  - Plasă pentru părul lung
  - Ochelari de protecție și dispozitive de protecție auditivă
  - Încălțăminte stabilă cu acoperire pentru degetele de la picioare (încălțăminte de siguranță)
  - Pantaloni lungi
  - mănuși de lucru
  - Material de prim ajutor
  - Dacă este cazul un telefon mobil

## Instrucțiuni de siguranță – Înainte de începerea lucrului

Înainte de punerea în funcțiune și în mod regulat în timpul lucrului, verificați următoarele. Respectați secțiunile corespunzătoare ale instrucțiunilor de utilizare:

- Este aparatul montat complet și regulamentar?
- Este aparatul într-o stare tehnică bună și sigură?
- Sunt mânerul curate și uscate?
- Asigurați-vă înainte de începerea lucrului că:
  - în zona de lucru nu se află alte persoane sau animale

- că vă este asigurată retragerea în spate fără obstacole
- că vă este asigurată stabilitatea.
- Nu există pericolul împiedicării la locul de muncă? Păstrați-vă locul de muncă în ordine! Dezordinea poate cauza accidente – pericol de împiedicare!
- Atenție la influențele din jur:
  - Nu lucrați la lumină insuficientă (de ex. ceață, ploaie, ninsoare sau pe înserate).
  - Nu lucrați în condiții meteorologice nefavorabile (de ex. ploaie, pericol de trăsnet, ninsoare).
  - Nu folosiți aparatul în apropierea lichidelor sau gazelor inflamabile - pericol de incendiu!
- Utilizatorul răspunde de accidentele sau pericolele produse altor persoane sau proprietății acestora.
- Asigurați-vă stabilitatea și mențineți-vă tot timpul echilibrul.
- Nu modificați mașina, respectiv componente ale mașinii.

## Instrucțiuni de siguranță - deservirea

- Așezați-vă în poziția de lucru, aflată în spatele împingătorului în zona mânerului de comandă.
- Nu stați niciodată în picioare pe mașină.
- Opriți aparatul în timpul pauzelor de lucru, astfel încât nimeni să nu fie periclitat. Asigurați aparatul împotriva accesului neautorizat.

## Instrucțiuni de siguranță pentru mașina de despicat lemne de foc

- **⚠ Operarea mașinii de despicat lemne de foc este permisă unei singure persoane.**
- Nu despicăți niciodată bușteni care conțin cuie, sârmă sau alte obiecte.
- Lemnul deja despicat și șpanurile creează un spațiu de lucru periculos. Altfel există pericolul împiedicării, alunecării sau căderii. Păstrați întotdeauna ordinea în zona de lucru.
- Nu așezați niciodată mâinile pe piesele mobile ale mașinii.
- Despicăți doar lemnele care corespund lungimii max. de prelucrare.

## Indicații de siguranță – În timpul lucrului

- Nu lucrați niciodată singur. Păstrați întotdeauna contactul vizual și auditiv cu alte persoane, pentru a se putea oferi ajutor în caz de urgență.
- În cazul unui pericol iminent sau în caz de urgență, opriți imediat motorul.
- Nu lăsați niciodată aparatul să meargă nesupravegheat.
- Încheiați imediat lucrul când intervin probleme fizice (ex. dureri de cap, amețelă, greață, etc.) – Pericol sporit de accidente!
- Nu suprasolicitați mașina! Lucrați mai bine și mai sigur în intervalul de putere indicat.
- Faceți pauze în timpul tăierii pentru ca motorul să se poată răci.

## Comportament în caz de urgență

- Luați măsurile de prim ajutor corespunzătoare accidentării și solicitați ajutorul unui medic cât mai repede posibil.
- Evitați ale accidentări ale persoanei rănite și așezați-o într-o poziție liniștită.

## Instrucțiuni generale de siguranță

- Utilizați aparatul, accesoriile, sculele atașabile etc. conform acestor instrucțiuni. De asemenea, țineți seama de condițiile de lucru și de munca de efectuat. Utilizarea aparatului în alte scopuri decât cele prevăzute poate duce la situații periculoase.
- Nu stropiți mașina cu apă. (sursa de pericol curentul electric).
- Nu lăsați mașina în ploaie și nu lucrați în timpul ploii.
- Întrețineți cu grijă aparatul:
  - Respectați instrucțiunile de întreținere.
  - Păstrați mânerul uscat și fără rășină, ulei sau grăsime.
- Verificați dacă mașina nu cumva prezintă eventuale deteriorări:
  - Înaintea utilizării în continuare a aparatului, trebuie verificată cu grijă funcționarea ireproșabilă și conformă domeniului de aplicație specificat a dispozitivelor de protecție. Folosiți utilajul doar cu dispozitivele de protecție complet și corect fixate și nu modificați nimic la mașină, ce ar putea diminua siguranța.
  - Verificați dacă părțile mobile funcționează ireproșabil și nu sunt blocate și dacă nu există piese deteriorate. Toate piesele trebuie montate corect și trebuie să îndeplinească toate condițiile pentru o funcționare ireproșabilă.
  - Dispozitivele de protecție defecte și alte piese deteriorate trebuie reparate sau înlocuite în mod competent de către un atelier specializat autorizat, dacă nu este prevăzut altceva în instrucțiunile de folosire.
  - Autocolantele de siguranță deteriorate sau ilizibile trebuie înlocuite.
- Nu lăsați unelte montate!  
Verificați întotdeauna înaintea punerii în funcțiune dacă au fost îndepărtate toate uneltele.
- Depozitați aparatele nefolosite într-un loc uscat, închis, departe de copii.
- Opriți mașina și scoateți ștecărul din priză:
  - efectuării lucrărilor de reparație
  - la efectuarea lucrărilor de întreținere și curățare
  - la efectuarea lucrărilor de reparație a avariilor
- verificării legăturilor de alimentare cu energie electrică, dacă nu sunt cumva încurcate sau deteriorate
- Depozitarea și transportul
- în timpul părăsirii utilajului (și la întreruperi de scurtă durată)

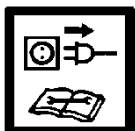

- ⚠ **Nu întreprindeți alte reparații la mașină, decât cele descrise în capitolul „Întreținerea“, ci adresați-vă direct producătorului, respectiv serviciului pentru clienți.**

⚠ **Reparațiile altor părți ale aparatului trebuie efectuate de către producător sau unul din atelierelor noastre de servicii pentru clienți.**

⚠ **Folosiți doar piese de schimb sau accesorii originale. Folosirea altor piese de schimb și altor accesorii poate duce la accidentarea utilizatorului. Producătorul nu răspunde de daunele astfel provocate.**

## Securitatea electrică

- Conductele de legătură se realizează conform IEC 60245 (H 07 RN-F) cu un diametru al conductorului de minim  $\Rightarrow 5 \times 1,5 \text{ mm}^2$  la lungimea cablului până la max. 10 m
- Nu utilizați niciodată cabluri de alimentare cu o lungime de peste 10 m. Cablurile de alimentare mai mari cauzează căderi de tensiune. Motorul nu-și mai atinge randamentul maxim, funcționarea mașinii este redusă.
- Fișele și dozele de conectare la cablurile electrice trebuie să fie din cauciuc, PVC moale sau alt material termoplastice de aceeași rezistență mecanică, sau acoperite cu acest material.
- Prizele cablurilor electrice trebuie să fie protejate împotriva stropirii cu apă.
- La pozarea cablurilor de racordare, asigurați-vă că acesta nu sunt turtite, îndoite și că racordul cu ștecher nu se udă.
- Desfășurați cablul de tot, atunci când folosiți un tambur pentru cabluri.
- Nu folosiți cablul în scopuri care nu corespund domeniului de aplicație. Feriți cablul de căldură, de ulei și muchii ascuțite. Nu folosiți cablul pentru a trage ștecherul din priză.
- Verificați cu regularitate cablurile prelungitoare și înlocuiți-le, dacă sunt deteriorate.
- Nu folosiți conductori de legătură defecti.
- Folosiți în aer liber doar cabluri de prelungire autorizate și deci marcate corespunzător.
- Nu folosiți racorduri electrice provizorii.
- Nu șuntați și nu scoateți niciodată din funcțiune instalațiile de protecție.

⚠ **Racordul electric, respectiv reparații ale părților electrice ale mașinii trebuie efectuate de către un electrician concesionat sau de către producător. Regulamentele locale privind mai ales măsurile de protecție trebuie respectate.**

## 12 Descrierea aparaturii / Piese de schimb

➔ Vă rugăm să consultați foaia de montaj și utilizare livrată.

Poz.	Nr. comandă	Denumire
1	X	Aparat premontat
2	X	Braț de protecție
3	X	Cârlig de siguranță
4	X	Ridicătorul bușteanului
5	359914	Roată
6	X	Osie
7	X	Roată de sprijin la transport
8	X	Pungă cu șuruburi
9	X	Instrucțiuni de funcționare
10	X	Fișă cu instrucțiuni de montare și utilizare
11	X	Declarație de garanție
12	X	Mâner de operare stânga
13	X	Mâner de operare dreapta
14	X	Gheară de fixare
15	X	Placă de bază
16	X	Mâner
17	359919	Cuțit de despicat (ASP 16 N-2)
	359921	Cuțit de despicat (ASP 20 N-2)
18	X	Coloană de despicat
19	X	Șurub de fixare pentru reglarea înălțimii cursei
20	359941	Comutator pornit/oprit (ASP 16 N-2) (ASP 20 N-2)
21	359927	Motor (ASP 16 N-2)
	359938	Motor (ASP 20 N-2)
22	359918	Închizătorul rezervorului de ulei <b>13</b>
22A		Tija de măsurat nivelul uleiului <b>22</b>
23	X	Garnitura de ulei (fără fig.)
24	359924	Cilindru (ASP 16 N-2)
	359935	Cilindru (ASP 20 N-2)
25	X	Pârghie de retur
26	X	Oiște de transport
27	X	Lanț de siguranță
28	359915	Arc de readucere
29	359917	Șurub de evacuare a uleiului
30	359929	Ventil hidraulic (fără fig..)
31	400142	Ulei hidraulic (1 litru)
32	359913	Autocolant cu indicații de siguranță

## Montare

**⚠** Racordați mașina de despicat lemne de foc la rețeaua electrică, doar după finalizarea montajului!

Montați roțile, brațul de protecție, cârligul de siguranță, ridicătorul bușteanului, precum și roata de sprijin la transport, după cum este prezentat în figurile 2 - 9 din foaia de montaj și utilizare.

**⚠** Asigurați-vă că după montaj, toate șuruburile sunt strânse ferm.

## Amplasarea

Aveți grijă ca zone de lucru să îndeplinească următoarele condiții:

- stabil la alunecare
- plan
- fără pericol de împiedicare
- luminozitate suficientă



**Nu operați mașina în apropierea gazelor, canalelor de benzină sau a altor materiale combustibile.**

## Punere în funcțiune

- Asigurați-vă că mașina este montată conform indicațiilor.
  - Verificați ca înainte de fiecare utilizare:
    - dacă conductele de legătură nu prezintă defecte (fisuri, tăieturi etc.)
- ⚠ nu utilizați cabluri defecte**
- dacă mașina nu cumva prezintă eventuale deteriorări (vezi Instrucțiunile de protecție a muncii)
  - dacă toate legăturile cu șurub sunt bine strânse
  - dacă sistemul hidraulic prezintă scurgeri
  - conductele hidraulice și conductele de legătură
  - dispozitivele de oprire
  - nivelul de ulei

## Dezaerarea

**13** Aerisiți instalația hidraulică înaintea punerii în funcțiune a mașinii de despicat lemne de foc.

- Deșurubați capacul rezervorului de ulei câteva rotații, pentru ca aerul din rezervorul de ulei să poată fi evacuat.
- În timpul funcționării, lăsați capacul deschis.
- Înaintea deplasării mașinii de despicat lemne de foc, închideți capacul rezervorului de ulei, deoarece în caz contrar se scurge uleiul.

**i** Dacă nu se aerisește instalația hidraulică, aerul închis în ea deteriorează garnitura de etanșare și provoacă daune permanente mașinii de despicat lemne.

## Racordarea la rețea

- Comparați tensiunea indicată pe placa de construcție cu tensiunea rețelei și conectați aparatul la priza potrivită și prevăzută regulamentar.
- Utilizați cablu prelungitor cu diametru suficient.
- Conectați mașina printr-un comutator de protecție Fi (comutator de protecție împotriva curenților vagabonzi) 30°mA.

**i** Asigurarea: 16 A inertă

**Pornirea**

Apăsați butonul verde.

**Oprire:**

Apăsați butonul roșu.

**⚠** Înainte fiecărei utilizări, verificați modul de funcționare al deconectorului (prin pornire și oprire).

**Nu folosiți aparate, la care comutatorul nu poate fi deschis și închis. Comutatoarele defecte trebuie imediat reparate sau înlocuite de către Serviciul pentru clienți.**

**🔧 Siguranța împotriva repornirii în cazul unei pene de curent (declanșor la tensiune nulă)**

**i** În cazul întreruperii curentului electric prin scoaterea ștecherului sau datorită unei siguranțe defecte etc., aparatul se oprește în mod automat. Pentru repornire se apasă din nou butonul verde de la comutatorul pornit/oprit.

## Mașină de despicat lemne de foc cu 400 V 3~

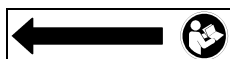

**Atenție la direcția de rotație a motorului (vezi săgeata motorului), deoarece funcționarea cu direcția de rotație greșită deteriorează pompă de ulei.**

### Verificarea direcției de rotație:

- Porniți motorul.
- Acționați cele două mâner de operare, cuțitul de despicat se deplasează în jos.
- În cazul în care cuțitul de despicat se află deja în poziția cea mai de jos: acționați pârghia de retur, iar cuțitul de despicat se deplasează în sus.
- În cazul în care cuțitul de despicat nu se deplasează, opriți motorul și modificați direcția de rotație.

**14** Puteți schimba sensul de rotație prin introducerea unei șurubelnițe în fanta prevăzută în acest sens din gulerul de protecție al ștecărului și prin setarea sensului de rotație corect printr-o mișcare ușoară spre stânga sau spre dreapta.

## Instalații hidraulice

**⚠ Verificați înaintea fiecărei utilizări conductele și furtunurile hidraulice.**

- Nu operați niciodată mașina în cazul unei pericolări datorate lichidului hidraulic.
- Asigurați-vă că mașina și spațiul de lucru nu sunt pătate cu ulei.  
Pericol de alunecare și de incendiu!
- Verificați regulat dacă este suficient ulei hidraulic în rezervor (vezi „Întreținerea și îngrijirea“)

### 👉 Cuprins:

**ASP 16 N-2: 18,0 litri**

**ASP 20 N-2: 24 litri**

## Lucrul cu mașina de despicat lemne

### Ce pot despica?

#### Dimensiunea buștenilor de despicat

Lungimea lemnului min. 560 – max. 1100 mm

ASP 16 N-2: Diametrul lemnului min. 80 – max. 300 mm

ASP 20 N-2: Diametrul lemnului min. 80 – max. 350 mm

Diametrul lemnului este o valoare orientativă recomandată deoarece:

- lemnul subțire poate fi greu de despicat dacă are găuri de nod sau fibrele sunt prea dure.

**⚠ Lemnele dure au tendința de a se sparge: lucrați cu cea mai mare atenție!**

**Aveți grijă că lemnul ruginit poate plesni. În niciun caz nu folosiți lemn care nu este curățat de ramuri.**

## Indicații speciale privind despicarea:

### Pregătiri:

Preparați lemnul de despicat la dimensiunile maxime de prelucrare și aveți grijă, ca lemnul să fie tăiat drept. Lemnul tăiat oblic poate aluneca în timpul despicării.

Așezați lemnul pe despicătorul de lemne astfel încât să nu constituie un pericol pentru dumneavoastră (pericol de împiedicare).

**i 14** Înaintea despicării, verificați gresarea coloanei de despicare; aceasta trebuie să fie gresată suficient, pentru putea intra și ieși fără probleme.

## 🔧 Deservirea

### Deservirea cu două mâini

**⚠ Mașina de despicat lemne este concepută pentru a fi exploatată de o singură persoană. Mașina de despicat lemne nu trebuie exploatată niciodată de două sau mai multe persoane.**

**⚠ Nu blocați niciodată mânerul de deservire.**

1. Apăsați butonul verde de pornire. Așteptați câteva secunde, pentru ca motorul să atingă numărul de rotații final și să se formeze presiune în pompa hidraulică.

**i** Atenție la direcția de mișcare a motorului la mașini de despicat lemne de foc cu motor trifazat (400 V 3~), deoarece funcționarea cu direcția de rotație greșită deteriorează pompa de ulei.

**i** La temperaturi sub  $-5^{\circ}\text{C}$ , lăsați să meargă mașina de despicat lemne cel puțin 15 min. în regim de mers în gol, pentru ca uleiul să se poată încălzi.

2. **16** Apăsați mânerul de operare stânga (12) în jos, până când bușteanul este prins de gheara de fixare (14).

**i** Reglați gheara de fixare în funcție de înălțimea bușteanului. În acest scop, desfaceți șurubul fluture (A) și ajustați gheara de fixare.

3. **17** Țineți mânerul de operare stânga (12) apăsat și apăsați până la jumătate mânerul de operare dreapta (13), pentru a despica bușteanul mai întâi încet.

4. Apăsați apoi complet mânerul de operare dreapta, pentru a despica bușteanul până la capăt.

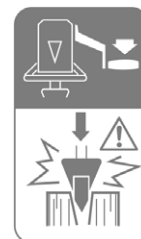
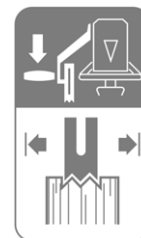

## Viteza de despicare

**i** **18** Cu mânerul de operare dreapta (13) puteți ajusta forța de despicare în funcție de tipul de lemn:

Forță de despicare maximă la viteză redusă pentru despicarea buștenilor deosebit de tari sau depozitați sau la începutul procesului de despicare → poziția medie a mânerului de operare.

Viteză mare de despicare cu forță de despicare mai redusă pentru despicarea buștenilor normali sau la sfârșitul procesului de despicare → poziția inferioară a mânerului de operare.

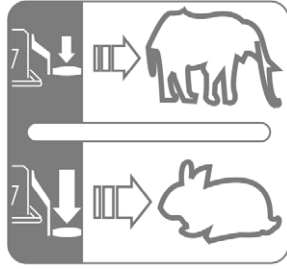

## Retur

**19** Apăsați pârghia de retur (25) în jos, până când cuțitul de despicat (17) se află din nou în poziția cea mai de sus.

**!** Înainte de fiecare utilizare, asigurați-vă că mânerul de operare funcționează corespunzător.

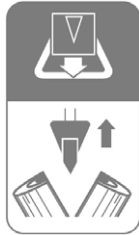

## Ridicătorul bușteanului

**!** Pentru bucăți de lemn mari și grele, puteți folosi ridicătorul bușteanului, pentru a ridica bușteanul.

- 20** În acest scop, desfaceți cârligul de siguranță (3) de ridicătorul bușteanului (4).
- Lăsați apoi cuțitul de despicat să coboare până când ridicătorul bușteanului se află la sol.
- Așezați acum bușteanul pe ridicătorul bușteanului și lăsați cuțitul de despicat să se deplaseze din nou în sus.
- Acum puteți așeza bușteanul pe placa de bază.

## Despicarea lemnului:

- Așezați bușteanul care trebuie despicat în poziție verticală pe placa de bază.

**i** Asigurați-vă că bușteanul este așezat plan și independent pe placa de bază. Nu despicăți niciodată bușteanul în poziție culcat sau transversal.

**i** Prelucrați materialul de despicat numai în direcția fibrei. Mașina ar putea fi deteriorată în cazul în care nu despicăți în direcția fibrei.

- Prindeți cârligul de siguranță de ridicătorul bușteanului.

**i** **16** Asigurați-vă că gheara de fixare (14) este reglată în funcție de înălțimea bușteanului.

**!** Scoateți lemnul despicat din zona de lucru imediat dumneavoastră. Prin aceasta evitați accidentele la locul de muncă.

- Nu despicăți niciodată doi bușteni în același proces de lucru.
- Nu adăugați și nu înlocuiți niciodată lemnul în timpul procesului de lucru.

**i** Nu forțați niciodată despicarea unui buștean prin menținerea împingerii timp de mai multe secunde. Acest lucru poate cauza deteriorarea mașinii. Poziționați bușteanul din nou pe placa de bază și repetați procesul de despicare sau dați bușteanul la o parte.

## Cum se eliberează un buștean blocat?

Există pericolul ca materialul de despicat cu crengi să se blocheze.

- Opriti aparatul și scoateți fișa de bujie.
- Nu îndepărtați niciodată cu mâna un buștean blocat în pana de despicare.
- Mișcați cu atenție bușteanul încoace și încolo folosind o rangă, pentru ca bușteanul să se poată desprinde. Nu deteriorați coloana de despicat!

**!** La desfacere, nu ciocăniți niciodată în bușteanul prins.

**!** Nu tăiați niciodată cu ferăstrăul bușteanul blocat pentru a-l elibera.

**!** Nu rugați o a doua persoană să vă ajute.

## Sfârșitul lucrului:

- Deplasați cuțitul de despicat în cea mai înaltă poziție (stare retrasă).
- Opriti aparatul și scoateți fișa de alimentare din priză.
- Respectați instrucțiunile de întreținere și îngrijire.

## Întreținerea și îngrijirea



Înainte oricărei lucrări de întreținere și curățare

- Opriti aparatul
- Scoateți ștecărul din priză.

Executarea lucrărilor suplimentare de întreținere și reparație, comparativ cu cele descrise în acest capitol, este permisă doar serviciului pentru clienți.

Dispozitivele de siguranță demontate pentru executarea lucrărilor de întreținere și curățare, trebuie montate la loc în mod regulamentar și trebuie verificate în mod obligatoriu.

Utilizați numai piese originale. Alte piese pot produce pagube și accidente imprevizibile.

Atenție ca după executarea lucrărilor de întreținere și reparație să îndepărtați din nou toate uneltele și cheile.

**!** Purtați mănuși de protecție pentru a evita accidentarea mâinilor.

**i** Pentru a păstra capacitatea de funcționare a mașinii de despicat lemne, respectați următoarele.

- Curățați bine mașina după fiecare utilizare.
- Îndepărtați reziduurile de rășini.
- Verificați nivelul uleiului, respectiv schimbați uleiul

▪ Verificați, dacă aparatul nu are defecte evidente cum ar fi:

- dacă fixările sunt slăbite
- dacă există componente uzate sau deteriorate

- montarea corectă și intactă a capacelor și a dispozitivelor de protecție
- Verificați la intervale regulate conductele hidraulice și furtunurile pentru a constata dacă sunt etanșe și rezistente.
- **14** Lubrifiați pistonul în mod regulat cu un ulei ecologic pulverizat.

### Ascuțirea penei de despicare

- i** După o perioadă mai lungă de operare sau în cazul randamentului despicare redus, ascuțiți pana de despicare cu o pilă (îndepărtați bavura).

### Cum verific nivelul uleiului?

1. Cuțitul de despicat trebuie să se afle în poziția cea mai de sus.
  2. **22** Deșurubați tija de măsurare a uleiului.
  3. Curățați tija de măsurare a uleiului și garnitura de etanșare pentru ulei.
  4. Introduceți tija de măsurare înapoi în orificiu până la opritor.
  5. Scoateți din nou tija de măsurare a uleiului.
- 22** Nivelul uleiului trebuie să fie între MIN și MAX.
- ➔ Completați cu ulei de același tip, dacă nivelul uleiului este prea scăzut (MIN sau mai puțin).
6. Verificați garnitura de etanșare pentru ulei. Aceasta trebuie schimbată dacă este deteriorată.
  7. Introduceți tija de măsurare înapoi în orificiu până la opritor.

### Când schimb uleiul?

**Primul schimb de ulei se face la 50 de ore de funcționare și apoi la fiecare 500 de ore de funcționare.**

**⚠ Sunt necesare două persoane**

**🔧 Schimbarea uleiului:**

1. Cuțitul de despicat trebuie să se afle în poziția cea mai de sus.
2. **22** Deșurubați tija de măsurare a uleiului.
3. Așezați sub mașina de despicat lemne un recipient în care să încapă minimum 18,5 litri (ASP 16 N-2) / 24,5 litri (ASP 20 N-2) de ulei.
4. **21** Deșurubați dopul de golire (29), pentru ca uleiul să se poată scurge.
5. Montați la loc dopul și garnitura.
6. **23** Introduceți ulei hidraulic (Pentru cantitate consultați „Date tehnice”) nou cu ajutorul unei pâlnii curate.
7. Curățați tija de măsurare a uleiului și garnitura de etanșare pentru ulei.
8. Verificați garnitura de etanșare pentru ulei. Aceasta trebuie schimbată dacă este deteriorată.
9. Introduceți tija de măsurare înapoi în orificiu până la opritor.
10. După un schimb de ulei, lăsați cuțitul de despicat să se deplaseze de câteva ori în sus și în jos, fără solicitare.

**Dispensați în mod reglementar uleiul vechi (punctul de colectare a uleiurilor uzate din zonă). Este interzisă scur-**

**gerea uleiului vechi în pământ sau amestecarea acestuia cu deșeurile.**

### Ulei hidraulic

- i** Pentru cilindrul hidraulic vă recomandăm următoarele uleiuri hidraulice:

- Shell Tellus T 22
- Aral Vitam Gf 22
- BP Energol HLP 22 ➔ nr. comandă 400142 (1 litru)
- Mobil DTE 11
- sau echivalent

**Nu utilizați alte sortimente de ulei. Utilizarea altor sortimente de ulei influențează funcționarea cilindrului hidraulic.**

### Instrucțiuni referitoare la transport

**Înainte de fiecare transport:**



- Retrageți coloana de despicat
- Opriți aparatul
- Închideți capacul rezervorului de ulei
- Scoateți ștecărul din priză.
- Îndepărtați bunul despicat

- **9** Desfaceți știftul de siguranță (A) și fixați roata de sprijin la transport (7) pentru transportul în poziția C.
- Prindeți mânerul și rabatați cu atenție mașina de despicat lemne de foc spre dvs.
- **10** În acest scop, dacă este cazul rabatați oiștea de transport în jos.
- Acum puteți transporta comod mașina de despicat lemne de foc.
- **11** Pentru transportul cu macaraua, utilizați punctul de ridicare (A) prevăzut în acest scop.
- Dacă transportul se face cu ajutorul macaralei, asigurați aparatul împotriva răsturnării sau căderii.
- În autovehicule, transportați aparatul pe o suprafață de transport separată.
- **11** Asigurați despicătorul de lemne cu chingi de fixare în punctele prevăzute pentru acest lucru.

## Depozitarea

Înainte de fiecare depozitare:



- Retrageți coloana de despicat
- Opriți aparatul
- Închideți capacul rezervorului de ulei
- Scoateți ștecărul din priză.

Depozitați aparatele nefolosite într-un loc uscat, închis, protejat împotriva înghețului, departe de copii și persoane neautorizate.

Înainte de o depozitare mai îndelungată, respectați următoarele indicații pentru a asigura o durată de viață

## Defecțiuni posibile



Înainte de remedierea unei defecțiuni:

- Opriți aparatul
- Scoateți ștecărul din priză.

îndelungată și o utilizare ușoară a aparatului de tăiere a crengilor la înălțime:

- realizați o curățare temeinică.
- verificați aparatul cu privire la componente deteriorate sau uzate.

## Garanția

Atenție la declarația de garanție anexată.

Problema	Cauză posibilă	Remediere
Nu se execută despicarea bușteanului (prea puțină putere de despicare)	<ul style="list-style-type: none"> <li>⇒ Bușteanul nu este poziționat corect</li> <li>⇒ Bușteanul depășește dimensiunile admise sau lemnul este prea dur pentru capacitatea mașinii</li> <li>⇒ Pana de despicare nu despică</li> <li>⇒ Scurgere de ulei</li> <li>⇒ Presiunea hidraulică prea scăzută</li> <li>⇒ Cablu de racordare greșit (mai lung de 10 m sau cu o secțiune prea mică)</li> </ul>	<ul style="list-style-type: none"> <li>⇒ re poziționați bușteanul</li> <li>⇒ tăiați bușteanul la dimensiunile admise</li> <li>⇒ ascuțiți pana de despicare, verificați dacă nu cumva prezintă bavură sau creștături</li> <li>⇒ Așezați o bucată de carton sub despicătorul de lemn pentru a găsi scurgerea. Pentru remedierea problemei, vă rugăm să vă adresați producătorului</li> <li>⇒ Verificați nivelul uleiului; la nevoie completați ulei. Problema nu se poate remedia, adresați-vă producătorului.</li> <li>⇒ utilizați cablul de racordare corect</li> </ul>
Cuțitul de despicat se deplasează oscilant sau cu vibrații puternice	<ul style="list-style-type: none"> <li>⇒ Aer pe circuit</li> <li>⇒ Coloana de despicat nu este gresată, respectiv lubrifiată suficient</li> </ul>	<ul style="list-style-type: none"> <li>⇒ Deschideți capacul rezervorului de ulei</li> <li>⇒ Verificați nivelul uleiului; la nevoie completați ulei.</li> <li>⇒ Gresăți sau lubrifiați cu un ulei de pulverizat nepoluant. Problema nu se poate remedia, adresați-vă producătorului.</li> </ul>
Cuțitul de despicat nu se deplasează în afară	<ul style="list-style-type: none"> <li>⇒ Pompa hidraulică defectă</li> </ul>	<ul style="list-style-type: none"> <li>⇒ Pentru remedierea problemei, vă rugăm să vă adresați producătorului</li> </ul>
Motorul pornește, dar cuțitul de despicat nu se deplasează în afară	<ul style="list-style-type: none"> <li>⇒ Direcția de rotație greșită a motorului</li> </ul>	<ul style="list-style-type: none"> <li>⇒ Verificați direcția de rotație a motorului Curent alternativ: modificați sensul de rotație</li> </ul>
Motorul nu pornește	<ul style="list-style-type: none"> <li>⇒ tensiunea de rețea lipsește</li> <li>⇒ Circuit cu 2 faze la motorul trifazat</li> <li>⇒ cablul de conectare defect</li> <li>⇒ Electromotorul este defect</li> </ul>	<ul style="list-style-type: none"> <li>⇒ Verificați asigurarea</li> <li>⇒ Dispuneți verificarea siguranțelor și a cablurilor de alimentare de către un electrician specializat.</li> <li>⇒ Dispuneți înlocuirea, respectiv verificarea cablurilor de alimentare de către un electrician specializat.</li> <li>⇒ Pentru remedierea problemei, vă rugăm să vă adresați producătorului</li> </ul>

Dacă intervin alte avarii sau dacă aveți întrebări suplimentare, vă rugăm să vă adresați distribuitorului local.



## Date tehnice

Model / tip	ASP 16 N-2	ASP 20 N-2
Anul de fabricație	vezi ultima pagină	
Forța de despicare	160 kN (16 t)	200 kN (20 t)
Presiunea sistemului	27,7 Mpa (277 bar)	27,5 Mpa (275 bar)
Viteza de avans 1	ca. 0,05 m/sek. (4,6 cm/sek)	ca. 0,04 m/sek. (4,3 cm/sek)
Viteza de avans 2	ca. 0,14 m/sek. (14,2 cm/sek)	ca. 0,10 m/sek. (10,5 cm/sek)
Viteza la mersul înapoi	ca. 0,06 m/sek. (6,4 cm/sek)	ca. 0,07 m/sek. (7,5 cm/sek)
Lungimea lemnului	560 - 1100 mm	
Diametrul lemnului	80 – 300 mm	80 – 350 mm
Cursa de despicare	~ 950 mm	
Ulei hidraulic (max.)	18,0 Liter	24 Liter
Ulei hidraulic (schimbări de ulei)	12,8 Liter	17,5, Liter
Puterea motorului	$P_1 = 4500 \text{ W}$ S6 40 %	$P_1 = 5100 \text{ W}$ S6 40 %
Racord	400 V 3~ 50 Hz	
Nivelul de presiune acustică $L_{PA}$	$\leq 80,0 \text{ dB (A)}$	
Dimensiuni (lungime x lățime x înălțime)	1550 x 1050 x 2500 mm	
Greutatea	257,8 kg	296,5 kg

### Schema circuitului electric

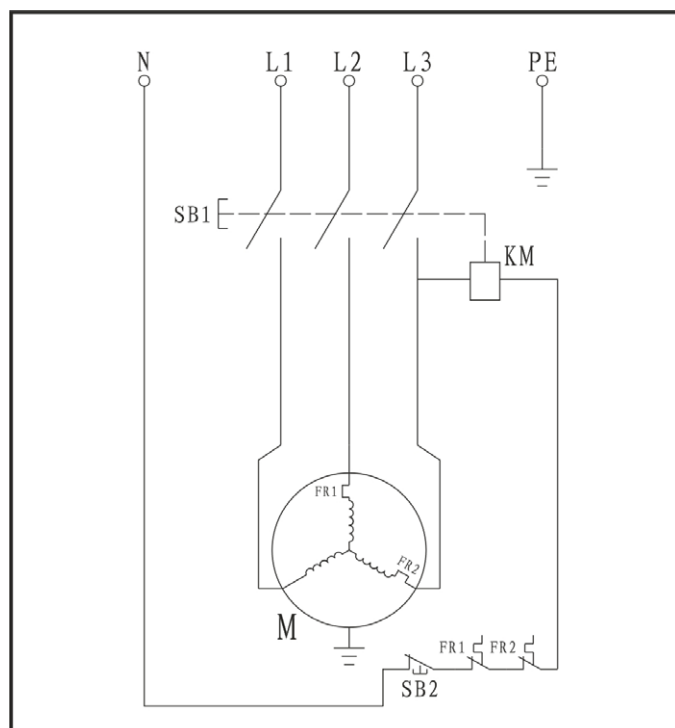

### Schema hidraulică

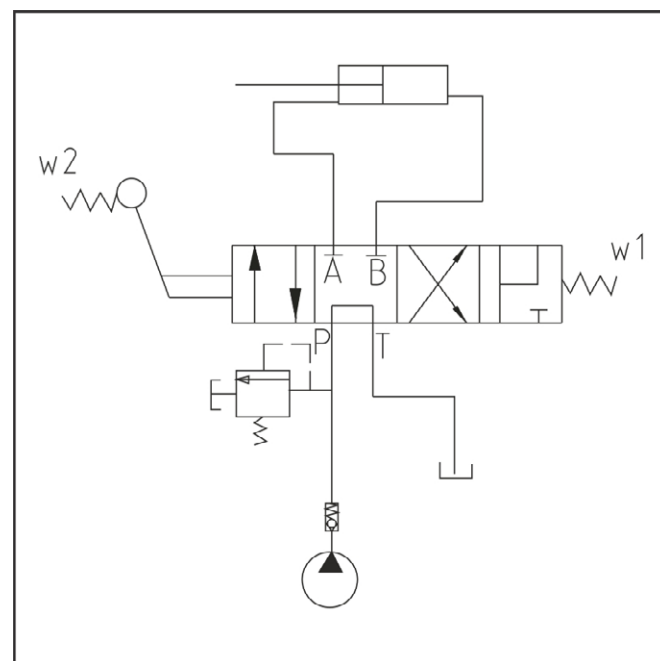



Det är inte tillåtet att ta maskinen i drift om man inte noga har läst igenom bruksanvisningen, följt alla anvisningar och har monterat maskinen enligt monteringsanvisningarna.

Förvara bruksanvisningen väl.

## Innehåll

Leveransomfattning	90
Symboler på maskinen / bruksanvisning	90
Användning enligt föreskrift	91
Resterande risker	91
Säkerhetsanvisningar	92
Apparatbeskrivning/ Reservdelar	94
Montering	94
Placering	94
Idrifttagande	94
Att arbeta med vedklyven	95
Underhåll och skötsel	96
Transportinstruktioner	97
Lagring	97
Garanti	97
Möjliga störningar	97
Tekniska data	98
Kopplingsschema	98
Hydraulikschema	98
EG-Konformitetsförklaring	109

## 1 Leveransomfattning

Kontrollera kartongens innehåll efter uppäckning

- ▶ är komplett
- ▶ inte uppvisar några transportsador

1x förmonterad maskinenhet	1
1x Skyddsarm	2
1x Säkringskrok	3
1x Stamlyft	4
2x Hjul	5
1x Hjulaxel	6
1x Transportstöd hjul	7
1x Skruppåse	8
1x Bruksanvisning	9
1x Montage- och manövreringsblad	10
1x Garantiförklaring	

Vid reklamationer ska omgående återförsäljaren, underleverantörerna och tillverkaren meddelas. Senare reklamationer kan inte godkännas.

## Symboler på maskinen



Läs noga igenom bruksanvisningen innan ni börjar använda maskinen och beakta alla säkerhetsanvisningar



Bär hörselskydd.  
Använd skyddsglasögon under arbetet för att skydda ögonen mot spån och flisor.



Använd skyddsskor under arbetet så att fötterna inte skadas av nedfallande vedträn.



Använd skyddshandskar under arbetet för att skydda händerna mot spån och flisor.



Får ej utsättas för regn. Skydda mot fuktighet.

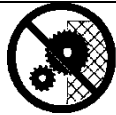

Det är förbjudet att avlägsna eller modifiera skydds- och säkerhetsanordningar.



Bara för drift av en person! Se till att inga andra personer, husdjur o.s.v. finns i riskområdet (minimiatstånd 5 m).



Risk för skär- och klämskador; vidrör aldrig farliga områden när kniven rör sig.



Håll ordning inom Ditt arbetsområde! Oordning kan leda till olycksfall.



Försiktighet! Rörliga maskindelar!  
Titta på klyvkniven och dess rörelser hela tiden.



Ta inte bort fastklämda vedträn med händerna.

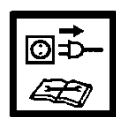

Observera!  
Stäng av motorn och dra ur nät-kontakten innan ni börjar med några som helst reparationer, underhålls- och rengöringsarbeten.



Ta hand om den gamla oljan på föreskrivet sätt (avfallsanläggning). Det är inte tillåtet att hälla ut oljan i marken eller att blanda ut den i annat avfall.

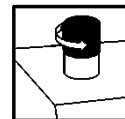

Avlufta hydraulikanläggningen innan ni sätter igång klyven. (se "Idrifttagande")



Lyftpunkt



Kontrollera motorns rotationsriktning (se motorpilen) – om riktningen är felaktig, skadas oljepumpen. (se "Idrifttagande")

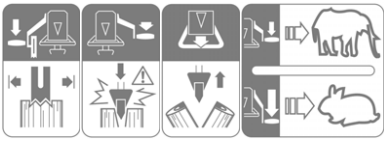

Se " Att arbeta med vedklyven"



Produkten motsvarar de produktspecifika och gällande europeiska direktiven.



**Elektriska apparater bör inte slängas i soptunnan.** Apparater, tillbehör och förpackning skall återvinnas på miljövänligt sätt.

Enligt det europeiska direktivet 2012/19/EU om gamla el- och elektronikapparater, måste elapparater som inte längre är driftsdugliga, samlas ihop åtskilt och tillföras en miljöriktig återanvändning.

## Symboler bruksanvisning



**Hotande fara eller farlig situation.** Om man inte beaktar dessa hänvisningar kan personskador eller materiella skador bli följden.



**Viktiga hänvisningar rörande en korrekt hantering.** Om man inte beaktar dessa hänvisningar kan detta leda till störningar.



**Användarhänvisningar.** Dessa hänvisningar hjälper Er att utnyttja alla funktioner på ett optimalt sätt.



**Montering, betjäning och underhåll.** Här förklarar man exakt för Er vad Ni måste göra.



Ta hjälp av det bilagda montage- och manöverbladet, när texten hänvisar till bild-nr.



...



## Användning enligt föreskrift

- Vedklyven får användas enbart till klyvning av ved.
- Klyvmaskinen för brännved är avsedd enbart för privat bruk (hushåll och hobby).
- Använd endast rakt avsågade stockar i klyven.
- Metalldelar (spik, tråd etc.) måste ovillkorligen tas bort ur den ved som skall klyvas.
- Till en användning enligt föreskrift hör även att man iakttar de drift-, underhålls- och reparationsvillkor som är föreskrivna av tillverkaren samt att man följer de säkerhetshänvisningar som finns i instruktionen.
- De för driften gällande och passande olycksförebyggande föreskrifterna, liksom de allmänna erkända arbetsmedicinska och säkerhetstekniska reglerna ska följas.
- All slags användning som går utöver detta gäller som stridande mot föreskrifterna. Tillverkaren tar inget ansvar för

skador orsakade av användning till ej godkända ändamål. Endast användaren står för hela risken.

- Egenmäktiga förändringar på redskapet utesluter allt ansvar från tillverkaren för alla sorters skador som härigenom kan uppstå.
- Maskinen får endast ställas in, användas och underhållas av personer förtrogna med detta och som är informerade om riskerna. Reparationsarbeten får endast utföras av oss eller av oss rekommenderade kundserviceverkstäder.

## Resterande risker



**Även om man använder maskinen på föreskrivet sätt och beaktar alla säkerhetsanvisningar finns alltid en viss risk att skada sig på grund av maskinens speciella konstruktion.**

Resterande risker kan minimeras om "Säkerhetsinstruktionerna" och "Föreskriven användning" samt bruksanvisningen som helhet följs. Resterande risker kan minimeras om "Säkerhetsinstruktionerna" och "Föreskriven användning" samt bruksanvisningen som helhet följs.

Hänsyn och försiktighet minskar riskerna för person- och saskador.

- Risk för skador på grund av bortslungade träbitar.
- Risk för skador på fötterna genom nedfallande klyvgods.
- Risk för skador på fingrarna vid lösgörande av fastklämda träbitar.
- Ignorerade eller förbisedda säkerhetsåtgärder kan leda till skador på användaren eller till skador på egendom.
- Händer och fingrar kan skadas av den rörliga kniven på grund av oaktsamhet, försummelse att följa säkerhetsbestämmelserna samt icke ändamålsenlig användning.
- Fara genom ström, vid användning av icke korrekta elektriska anslutningsledningar.
- Beröring av spänningsförande detaljer när elektriska konstruktionsdetaljer har öppnats.
- Läckande hydraulvätska kan innebära risk för brand och halka.
- Hörselskador vid arbeten utan hörselskydd, som varar under en lång tid.

Dessutom kan det trots alla vidtagna skyddsåtgärder kvarstå uppenbara resterande risker.

## Säkerhetsanvisningar

**Läs noga igenom och beakta anvisningarna nedan samt alla tillämpliga nationella säkerhetsbestämmelser innan ni börjar använda maskinen för att skydda både er själv och andra, för möjliga faror.**



Ge säkerhetsanvisningarna till alla personer, som arbetar med maskinen.



Spara dessa säkerhetsanvisningar väl.

- Den som arbetar med vedklyven, måste ha en utbildning som motsvarar den tänkta arbetsinsatsen och vara förtrogen med användningen av vedklyven och säkerhetsanvisningarna.
- Gör dig förtrogen med apparaten innan användningen, med hjälp av driftsinstruktionerna.

- Använd maskinen aldrig för andra ändamål än den är avsedd för (se avsnitten „Föreskriven användning“ och „Att arbeta med vedklyven“).
- Var uppmärksam. Koncentrera er på arbetet. Arbeta förnuftigt. Använd inte apparaten om ni är trött eller påverkad av narkotika, alkohol eller läkemedel. Ett ögonblicks oaktsamhet kan leda till allvarliga personskador vid användning av elverktyget.
- Barn och ungdomar under 18 år, liksom personer som inte är förtrogna med bruksanvisningen får inte använda redskapet.
- Arbeta aldrig när personer, särskilt barn eller husdjur är i närheten.
- Andra personer, i synnerhet barn, får inte beröra verktygen eller motorn.

### Personlig skyddsutrustning

- **Arbeta aldrig utan lämplig skyddsutrustning:**
  - bär inga löst sittande kläder eller smycken, dessa kan fastna i rörliga maskindelar.
  - Använd hårnät vid långt hår
  - Bär skyddsglasögon och hörselskydd.
  - Kraftiga skor med tåskydd (säkerhetsskor)
  - Långa byxor
  - Arbetshandskar
  - Första-hjälpen-material
  - ev. mobiltelefon

### Säkerhetsanvisningar - Innan arbetet

Genomför följande kontroller innan du tar redskapet i drift samt regelbundet under arbetet. Följ de respektive avsnitten i originalbruksanvisningen:

- Är redskapet komplett och föreskriftsenligt monterad?
- Befinner sig redskapet i ett gott och säkert tillstånd?
- Är handtagen rena och torra?
- Konstatera före arbetets början, att:
  - inga ytterligare personer, barn eller djur uppehåller sig i arbetsområdet
  - du har möjlighet att gå undan bakåt utan hinder
  - du står säkert.
- Finns det ingen risk för att snubbla på arbetsplatsen? Håll ordning inom Ditt arbetsområde! Oordning kan leda till olycksfall - Risk att snubbla!
- Ta hänsyn till miljöns inflytande:
  - Arbeta inte under otillräckliga ljusförhållanden (t.ex. dimma, regn, snöyra eller skymning).
  - Arbeta inte i dåligt väder (t.ex. regn, åska, snöyra).
  - Använd aldrig redskapet i närheten av brännbara vätskor eller gaser – Brandfara!
- Användaren ansvarar för olycksfall eller faror som kan uppstå för andra personer eller dessa personers ägodelar.
- Sörj för en säker stabilitet och upprätthåll alltid jämvikten.
- Förändra inte maskinen eller dess delar.

### Säkerhetsanvisningar - Manövrering

- Arbetsställningen skall vara i närheten av manöverspakarna.
- Stå aldrig ovanpå maskinen.

- Koppla från apparaten vid arbetspauser så att ingen annan person kan skadas. Säkra apparaten mot obehörig användning.

### Säkerhetsanvisningar för vedklyven

-  **Vedklyven får användas av endast en person.**
- Klyv aldrig stockar som innehåller spik, tråd eller andra föremål.
- Kluven ved och spån utgör i sig en fara – man kan snubbla, slinta eller falla omkull på veden – håll därför ordning i området runt klyven.
- Lägg aldrig händerna på rörliga maskindelar när maskinen är igång.
- Klyv bara trä som motsvarar måtten som kan bearbetas.

### Säkerhetsanvisningar - Under arbetet

- Arbeta inte ensam. Håll ständigt ljud- och synkontakt med andra personer, som i nödfall kan hämta hjälp omedelbart.
- Stoppa omedelbart motorn vid hotande fara eller i nödfall.
- Låt apparaten aldrig vara igång utan uppsikt.
- Avsluta genast arbetet om plötsliga kroppsliga besvär uppträder (t.ex. huvudvärk, yrsel, illamående, osv.) – Det är då ökad olycksfallsrisk!
- Överbelasta inte maskinen! Du arbetar både bättre och säkrare inom maskinens angivna effektområde.
- Ta pauser under arbetet så att motorn kan svalna.

### Förfarande vid nödfall

- Påbörja lämpliga första-hjälpen-åtgärder anpassat till den skadade och begär fortast möjlig hjälp från en kvalificerad läkare.
- Skydda den skadade mot ytterligare skador och försök att få den skadade att vara lugn

### Allmänna säkerhetsanvisningar

- Använd redskap, tillbehör, arbetsverktyg osv. enligt dessa anvisningar. Ta hänsyn till arbetsvillkoren och arbetet som ska utföras. Att använda detta redskap till annat än det som det är avsett för, kan leda till farliga situationer.
- Spruta aldrig vatten på apparaten. (riskkälla: elektrisk ström).
- Låt maskinen aldrig stå ute i regn och använd den inte när det regnar.
- Sköt om apparaten med omsorg:
  - Följ underhållsföreskrifterna.
  - Se till att handtagen är torra och fria från kåda, olja och fett.
- Kontrollera så att maskinen inte upvisar eventuella skador:
  - Innan man använder maskinen måste man noggrant kontrollera att skyddsanordningarna fungerar korrekt och enligt föreskrift. Kör endast maskinen med kompletta och korrekt placerade säkerhetsanordningar och ändra inte något på maskinen som skulle kunna minska säkerheten..
  - Kontrollera att de rörliga delarna fungerar korrekt och inte är fastklämda samt att inga detaljer är skadade. Samtliga

delar måste vara rätt monterade och uppfylla alla villkor för att maskinen ska fungera korrekt.

- Skadade säkerhetsanordningar eller detaljer måste repareras fackmässigt av en erkänd fackverkstad eller bytas ut för såvitt inget annat har angetts i driftinstruktionen.
- Skadade eller oläsliga säkerhetsklistermärken skall bytas ut.
- Låt inget verktyg fastna!  
Kontrollera alltid innan inkopplingen, alla verktyg är borttagna.
- Förvara icke nyttjade redskap på en torr och låst plats oåtkomliga för barn.
- Stäng av maskinen och dra ut nätkontakten ur eluttaget vid:
  - vid reparationsarbeten
  - vid underhålls- och rengöringsarbeten
  - vid åtgärdande av störningar
  - vid kontroll av om anslutningsledningarna har flätats ihop eller skadats.
  - Transport och lagring
  - att ni lämnar maskinen (även vid korta arbetsavbrott)

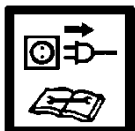

**⚠ Utför inga ytterligare reparationer på maskinen, än de som är beskrivna i kapitlet "Underhåll", utan ta kontakt direkt med tillverkaren eller hans vederbörande kundtjänst.**

**⚠ Reparationer på andra delar av maskinen skall utföras av tillverkaren eller ett av dennes kundserviceställen.**

**⚠ Använd endast original-reservdelar och original tillbehör. Genom att använda andra reservdelar och andra tillbehör kan olyckor vållas. För skador som resulterar härav ansvarar tillverkaren ej.**

**Elektrisk säkerhet**

- Utförande av anslutningsledningen enligt IEC 60245 (H 07 RN-F) med en ledardiameter på minst  
⇒ 5 x 1,5 mm<sup>2</sup> vid en kabellängd på upp till max. 10 m
- Använd aldrig anslutningsledningar längre än 10 m. De kan försaka spänningsfall. Motorn kan inte nå full effekt och maskinens prestanda reduceras.
- Stickkontakter och kopplingsdosor vid anslutningsledningarna måste vara tillverkade av gummi, mjuk PVC eller av ett annat termoplastiskt material med samma mekaniska hållfasthet eller vara överdragna med dessa material.
- Anslutningsledningens stickkontakt måste vara stänkvattenskyddad.
- När man drar anslutningsledningen skall man se till att denna inte kläms fast, knäcks eller att stickkontakten bli fuktig.
- Linda helt av kabeln om Du använder en kabeltrumma.
- Använd inte kabeln för ändamål, den inte är avsedd för. Skydda kabeln från värme, olja och vassa kanter. Använd inte kabeln för att dra ut kontakten ur eluttaget.
- Kontrollera förlängningskabeln regelbundet och byt ut den om den är skadad.
- Använd inga defekta anslutningsledningar.

- Använd endast godkända kablar och förlängningskablar vid arbete utomhus.
- Använd aldrig provisoriska elektriska anslutningar.
- Överbrygga aldrig skyddsanordningar och sätt dem aldrig ur drift.

**⚠ Den elektriska anslutningen respektive reparationer av maskinens elektriska detaljer skall utföras av en koncessionerad elektriker eller ett av våra kundserviceställen.**

**12 Beskrivning / Reservdelar**

➔ Följ det bilagda montagebladet!

Pos.-Nr.	Beställnr.	Beteckning
1	X	förmonterad apparat
2	X	Skyddsarm
3	X	Säkringskrok
4	X	Stamlyft
5	359914	Hjul
6	X	Hjulaxel
7	X	Transportstöd hjul
8	X	skruvpåse
9	X	Bruksanvisning
10	X	Montage- och manövreringsblad
11	X	Garantiförklaring
12	X	Betjäningsspak vänster
13	X	Betjäningsspak höger
14	X	Fixeringsklo
15	X	Grundplatta
16	X	Handtag
17	359919	Klyvklinga (ASP 16 N-2)
	359921	Klyvklinga (ASP 20 N-2)
18	X	Spaltpelare
19	X	Arreteringskruv för lyfthöjdens inställning
20	359941	Till/Från knapp (ASP 16 N-2/ ASP 20 N-2)
21	359927	Motor (ASP 16 N-2)
	359938	Motor (ASP 20 N-2)
22	359918	Oljetanklås <b>13</b>
22A		Oljesticka <b>22</b>
23	X	Oljetätning (utan bild)
24	359924	Cylinder (ASP 16 N-2)
	359935	Cylinder (ASP 20 N-2)
25	X	Returspak
26	X	Transportskaft
27	X	Säkringskedja
28	359915	Återhämtningsfjäder
29	359917	Oljeavtappningskruv
30	359929	Hydraulikventil (utan bild.)
31	400142	Hydraulolja (1 liter)
32	359913	Säkerhetsklistermärke

## Montering

**⚠ Vedklyven ska först anslutas till spänningsnätet, efter att den blivit fullständigt monterad!**

Montera hjulen, skyddsarmen, säkringskroken, stamlyften samt transportstödshjulet såsom visas i illustrationerna 2 - 9 i monterings- och betjäningssanvisningarna.

**⚠ Säkerställ efter fullständig montering att samtliga skruvar är ordentligt åtdragna.**

## Placering

Kontrollera att arbetsytan uppfyller följande krav:

- halkfri
- jämn
- fri från risken att snubbla
- tillräckliga ljusförhållanden

**⚠ Använd inte maskinen i närheten av naturgas, bensinrännor eller annat lätt brännbart material.**

## Idrifttagande

- Kontrollera att maskinen är komplett monterad och att alla anvisningar har beaktats i samband med monteringen.
  - Kontrollera före varje användning:
    - anslutningsledningar avseende defekta ställen (sprickor, snitt etc.)
- ⚠ Använd aldrig defekta ledningar.**
- Om själva maskinen eventuellt kan vara skadad (se "Säkerhetsanvisningar")
  - Om alla skruvar är ordentligt åtdragna.
  - hydrauliken (läckage)
  - Hydraulikslangar och slangförbindelser
  - Frånkopplingsanordningar
  - oljenivån

## Avluftning

**13** Avlufta hydraulikanläggningen innan ni sätter igång klyven.

- Lossa oljetanklock (22) några varv, så att luften kan komma ut från oljetanken.
- Låt oljetanklock vara öppen under gång.
- Innan ni flyttar vedklyven, stänger ni oljetanklock, så att inte olja rinner ut.

**i** Om inte hydraulikanläggningen avluftas, kommer den inneslutna luften att skada packningarna, vilket ger en permanent skada på klyven.

## Nätanslutning

- Jämför den spänning som är angiven på apparatens typskylt med nätspänningen och anslut maskinen till lämplig väggkontakt som överensstämmer med föreskrifterna.
- Använd endast skarvledningar med tillräckligt stort tvärsnitt.
- Anslut maskinen med en jordfelsbrytare, 30 mA.

**i** Säkringar: 16 A trög 

**🔧 Tillkoppling**

Tryck på den gröna knappen.

**🔧 Stänga av**

Tryck på den röda knappen.

**⚠ Innan arbetet börjar: kontrollera alltid att avstängningsanordningen fungerar (genom att koppla till och koppla från maskinen).**

**Använd ingen apparat vars brytare inte slår till och ifrån. Skadade brytare måste omedelbart repareras eller bytas av kundtjänsten.**

**🔧 Återstartsspärr vid strömavbrott (jordfelsbrytare)**

**i** Vid strömbortfall (elavbrott) frånkopplas maskinen automatiskt. För att tillkoppla maskinen igen behöver man bara trycka på den gröna knappen en gång till.

## Vedklyv med 400 V 3~

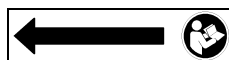

**Kontrollera motorns rotationsriktning (se motorpilen) – om riktningen är felaktig, skadas oljepumpen.**

## Granskning av rotationsriktningen:

- Koppla till motorn.
- Betjäna båda betjäningshandtagen, klyvklingan kör neråt.
- Ifall klyvklingan befinner sig i den nedersta positionen: betjäna returspaken, klyvklingan kör uppåt.
- Ifall klyvklingan inte rör på sig, koppla från motorn och ändra rotationsriktningen.

**15** Det går att ändra rotationsriktningen genom att man för in en skruvmejsel i härför avsedd öppning i kontakt-kragen och ställer in rätt rotations-riktning med en lätt tryckande vänster- eller högerörelse.

## Hydraulik

**⚠ Granska hydraulledningar och hydraulslangar före varje användning.**

- Använd aldrig maskinen om risker uppstår p.g.a. hydraulikvätska.
- Kontrollera att maskinen och arbetsområdet är rena och inte uppvisar några oljefläckar. Risk för halka och brand!
- Kontrollera med jämna mellanrum att det finns tillräckligt med hydraulolja i tanken (se Underhåll och skötsel)

**📦 Innehåll:**

ASP 16 N-2:	18,0 Liter
ASP 20 N-2:	24,0 Liter

## Att arbeta med vedklyven

### Vad kan jag klyva?

#### Storlek på stockarna

Vedlängd min. 560 – max. 1100 mm  
 ASP 16 N-2 Stockdiameter min. 80 – max. 300 mm  
 ASP 20 N-2 Stockdiameter min. 80 – max. 350 mm

Diametern är ett rekommenderat riktvärde eftersom:

- Tunnare stockar kan vara svåra att klyva om de innehåller kvisthål eller om fibrerna är för starka.

**⚠️ Hårt trä har en tendens att spricka: Var extra försiktig! Se upp med virke som kan spricka. Använd aldrig trä som har grenar.**

### Att tänka på:

#### Förberedelser:

Förbered träet som ska klyvas till måtten som kan bearbetas och se till att träet är kapat rakt. Snett kapat virke kan lätt glida iväg vid klyvning.

Lägg stocken i klyven så att risken för personskador minimeras (risk för snubbling).

- i 14** Kontrollera innan klyvningen, om klyvningspelaren är tillräckligt infettad, så att den problemfritt kan röra sig in och ut.

#### Manövrering

#### Tvåhandsfattning

**⚠️ Vedklyven är bara avsedd för användning av en person. Vedklyven får aldrig användas av två eller flera personer.**

**⚠️ Blockera aldrig manöverspakarna.**

1. Tryck på den gröna knappen. Vänta ett ögonblick tills att motorn har kommit upp i slutvarvtalet och trycket i hydraulikpumpen har genererats.

**i** Beakta motorns rotationsriktning hos vedklyvar med trefasmotor (400 V 3~), eftersom oljepumpen kan skadas om rotationsriktningen är felaktig.

**i** Vid temperaturer under  $-5^{\circ}\text{C}$  skall man låta klyven gå på tomgång i minst 15 min. så att oljan värms upp.

2. **16** Tryck ned den vänstra betjäningsspaken (12), ända tills trästammen grips fast av fixeringsklon (14).

**i** Ställ in fixeringsklon på ett sätt som motsvarar trästammens höjd. Lossa därtill vingskruven (A) och justera fixeringsklon.

3. **17** Håll den vänstra betjäningsspaken (12) nedtryckt och tryck halvvägs ned den högra betjäningsspaken (13), för att först klyva stammen långsamt.

4. Tryck sedan ned den högra betjäningsspaken hela vägen, för en

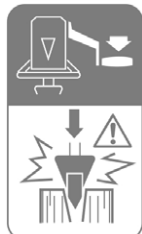
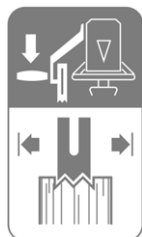

fullständig klyvning av stammen.

### Klyvhastighet

**i 18** Med den högra betjäningsspaken (13) kan klyvningskraften anpassas till träslaget:

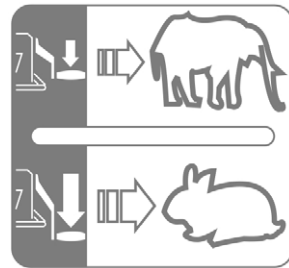

Maximal klyvningskraft vid lägre hastighet för mycket hårda träslag eller lagrade trästammar, eller för början av klyvningsprocessen → betjäningsspakens mellersta position.

Hög klyvningshastighet med lägre klyvningskraft för klyvning av normalt hårda trästammar eller för slutet av klyvningsprocessen → betjäningsspakens nedersta position.

### Retur

**19** Tryck ned returspaken (25) ända tills klyvklingen (17) åter befinner sig i den högsta positionen.

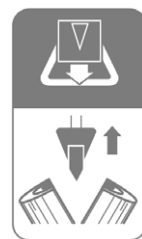

**⚠️ Säkerställ före varje användning att betjäningsspakarna fungerar på korrekt sätt.**

### Stamlyft

**☞** För mycket tunga trästycken kan stamlyften användas för att rikta upp stammen.

1. **20** För detta ändamål lossa på säkring kroken (3) från stamlyften (4).
2. Kör sedan ned klyvklingen ända tills stamlyften ligger på marken.
3. Lägg nu trästammen på stamlyften och låt klyvklingen åter köra upp.
4. Det är nu möjligt att ställa trästammen på grundplattan.

### Vedklyvning:

1. Ställ stammen som ska klyvas lodrätt på grundplattan.
  - i** Beakta därvid att stammen står jämnt och självständigt stadigt på grundplattan. Klyv aldrig trä som ligger eller står snett.

**i** Arbeta endast i fiberriktningen. Det kan bli skador på maskinen, om man klyver mot fiberriktningen.

**i 16** Se till att fixeringsklon (14) är inställd på ett sätt som motsvarar stammens höjd.

2. Haka in säkringskroken vid stamlyften.

**⚠️ Ta bort kluven ved från ert omedelbara arbetsområde. Därmed undviker ni arbetsolyckor.**

- Klyv aldrig två stockar i ett och samma moment.
- Lägg aldrig på extrastockar eller byt ut stockar under pågående klyvning.

**i** Försök aldrig framtvunga klyvning genom att hålla kvar påskjutningen i flera sekunder. Detta kan förorsaka skada på maskinen.

Placera vedträet på nytt på bordet och upprepa klyvningen, eller lägg undan vedträet.

### Hur lossar jag en fastklämd stock?

Det finns en risk att kvistigt trä fastnar under klyvning.

1. Stäng av maskinen och dra ut nätsladden.
2. Ta inte bort fastklämda vedträn med händerna.
3. Rör den fastklämda stammen försiktigt fram och tillbaka med ett bräckjärn, så att stammen kan lossna. Skada inte klyvningspelaren.

 **Hamra aldrig på ett fastnat vedträ.**

 **Såga aldrig loss ett fastnat vedträ.**

 **Be inte om hjälp.**

### När arbetet är klart:

- Kör upp klyvklingan till den högsta positionen (inkört tillstånd)
- Stäng av maskinen och dra ut nätsladden.
- Beakta varningarna och skötselansvisningarna.

## Underhåll och skötsel



**Före alla underhålls- och rengöringsarbeten**

- Stäng av maskinen
- Dra av stickkontakten

Mera omfattande underhålls- och rengöringsarbeten än de som har beskrivits i detta kapitel får endast utföras av kundservice.

Säkerhetsanordningar som har avlägsnats i underhålls- och rengöringssyfte måste ovillkorligen åter placeras korrekt samt kontrolleras.

Använd enbart originaldelar. Andra delar kan leda till oförutsedda maskin- och personsador.

Tänk på att ta bort verktyg och skruvnycklar efter avslutat underhålls- eller reparationsarbete.



 **Använd skyddshandskar för att undvika skador på händerna.**

- ① Beakta följande för att få en lång livstid på maskinen:
  - Rengör maskinen ordentligt efter avslutat arbete.
  - Ta bort kådresten.
  - Kontrollera oljenivån resp. byt ut oljan
- **Kontrollera att apparaten inte har några uppenbara fel som**
  - Lösa fastsättningar
  - Slitna eller skadade konstruktionsdetaljer
  - Alla skydd eller skyddsanordningar är korrekt monterade och intakta.
- Kontrollera hydraulslangar och slangförbindningar med jämna mellanrum (täthet, sits).
-  Olja in klyvspelaren (18) med jämna mellanrum. Använd en miljövänlig sprejolja.

### Slipning av kniven

- ① Efter en längre tids användning, när klyvkapaciteten minskar eller när snittet blir något skevt, kan man slipa av kniven eller skärpa den med en fin fil (ta bort grader).

### Hur kontrolleras oljenivån?



1. Klyvklingan måste befinna sig i den högsta positionen.
2.  Dra ut oljestickan.
3. Rengör oljemätstickan och oljetätningen.
4. Sätt tillbaka stickan i öppningen så långt in det går.
5. Dra ut oljestickan igen.
  -  Oljenivån måste ligga mellan MIN och MAX.
  - Fyll på likvärdig olja vid för låg oljenivå (MIN eller lägre).
6. Kontrollera oljetätningen. Om den är skadad måste den bytas ut.
7. Sätt tillbaka stickan i öppningen så långt in det går.

### När skall oljan bytas?

**Första oljebyte efter 50 arbetstimmar, därefter var 500:e arbetstimme.**

 **Det behövs två personer.**

 **Utbyte:**

1. Klyvklingan måste befinna sig i den högsta positionen.
2.  Dra ut oljestickan.
3. Ställ ett kärl, som rymmer minst 18,5 liter (ASP 16 N-2) / 24,5 (ASP 20 N-2) olja, under klyven.
4.  Skruva loss avtappningskruven (29), så att oljan kan rinna ut.
5. Sätt tätning och avtappningspropp.
6.  Fyll på ny hydraulolja (För mängd se "Tekniska data") med hjälp av en ren tratt.
7. Rengör oljemätstickan och oljetätningen.
8. Kontrollera oljetätningen. Om den är skadad måste den bytas ut.
9. Sätt tillbaka stickan i öppningen så långt in det går.
10. Efter ett oljebyte ska klyvklingan köras upp och ned några gånger utan belastning.

**Ta hand om den gamla oljan på föreskrivet sätt (avfallsanläggning). Det är inte tillåtet att hälla ut oljan i marken eller att blanda ut den i annat avfall.**

### Hydraulolja

① Vi rekommenderar följande hydrauloljor för hydraulikcylindern:

- Shell Tellus T 22
- Aral Vitam Gf 22
- BP Energol HLP 22 ➔ beställningsnr. 400142 (1 liter)
- Mobil DTE 11
- eller likvärdig

**Använd inga andra oljesorter. Används andra oljesorter, påverkas vedklyvs funktion.**



## Transportinstruktioner

**Innan varje transport**



- Köra upp klyvklingen
- Stäng av maskinen
- Stäng oljetanken
- Dra av stickkontakten.
- Avlägsna klyvgodset

- **9** Lossa på säkringsstiftet (A) och fixera transportstödhjulet (7) för transport i position C.
- Håll i handtaget och tippa vedklyven försiktigt mot dig.
- **10** Sväng vid behov transportskaftet nedåt.
- Nu är det möjligt att bekvämt flytta på vedklyven.
- **11** Vid transport med en kran, ska därtill avsedd lyftpunkt (A) användas.
- Säkra redskapet mot att tippa eller glida iväg, om du transporterar det med en kran.
- Transportera apparaten i bilen bara i bagageutrymmet eller separat transportutrymme.
- **11** Säkra därvid vedklyven med remmar som surras vid de avsedda lyftpunkterna.

## Lagring

**Innan lagring:**



- Köra upp klyvklingen
- Stäng av maskinen
- Stäng oljetanken
- Dra av stickkontakten.

Förvara apparater som inte används på en torr och stängd plats, skyddad mot frost och utan tillträde för barn och obehöriga.

Tänk på följande inför en längre lagring, för att förlänga redskapets livslängd och för att säkerställa en enkel användning:

- Genomför en grundlig rengöring.
- Kontrollera maskinen om det finns skador eller slitna detaljer.

## Garanti

Var vänlig beakta bifogade garantivillkor.

## Möjliga störningar



**Innan någon störning åtgärdas:**

- Stäng av maskinen
- Dra av stickkontakten.

Störning	Möjlig orsak	Åtgärder
Stocken klyvs inte (för låg klyvkraft)	<ul style="list-style-type: none"> <li>⇒ Stocken ligger fel</li> <li>⇒ Stocken är längre/större än tillåtet, eller trät är för hårt</li> <li>⇒ Kniven klyver inte</li> <li>⇒ Oljeläckage</li> <li>⇒ För lågt hydrauliktryck</li> <li>⇒ fel anslutningsledning (längre än 10 m eller för litet ledartvärsnitt)</li> </ul>	<ul style="list-style-type: none"> <li>⇒ Lägg i stocken rätt</li> <li>⇒ Kapa stocken till rätt mått</li> <li>⇒ Vässa kniven (ta bort grader eller jack)</li> <li>⇒ Lägg en bit kartong under klyven för att se var läckan finns. Kontakta tillverkaren.</li> <li>⇒ Kontrollera oljenivån. Fyll ev. på olja. Om problemet inte löses: Kontakta tillverkaren.</li> <li>⇒ Använd rätt anslutningsledning</li> </ul>
Klyvklingen kör svajigt eller med starka vibrationer	<ul style="list-style-type: none"> <li>⇒ Luft i kretsloppet</li> <li>⇒ Klyvningspelaren är inte tillräckligt infettad resp. Inoljad.</li> </ul>	<ul style="list-style-type: none"> <li>⇒ Öppna oljetanksförslutningen</li> <li>⇒ Kontrollera oljenivån. Fyll ev. på olja.</li> <li>⇒ Fetta in klyvningspelaren eller olja in den med en miljövänlig sprayolja.</li> <li>Om problemet inte löses: Kontakta tillverkaren.</li> </ul>
Klyvklingen kör inte ut	<ul style="list-style-type: none"> <li>⇒ Defekt hydraulikpump</li> </ul>	<ul style="list-style-type: none"> <li>⇒ Kontakta tillverkaren.</li> </ul>
Motorn kör igång men klyvklingen rör inte på sig	<ul style="list-style-type: none"> <li>⇒ Fel rotationsriktning hos motorn</li> </ul>	<ul style="list-style-type: none"> <li>⇒ Kontrollera och justera motorns rotationsriktning</li> <li>Trefasström: justera motorns rotation-sriktning</li> </ul>
Motorn startar inte	<ul style="list-style-type: none"> <li>⇒ Ingen nätpänning</li> <li>⇒ 2-fasgång vid trefasmotor</li> <li>⇒ Anslutningskabel defekt</li> <li>⇒ Elektromotor defekt</li> </ul>	<ul style="list-style-type: none"> <li>⇒ Kontrollera säkringen.</li> <li>⇒ Låt behörig elektriker kontrollera säkring och tillledning</li> <li>⇒ Byt ut anslutningskabeln, eller låt elektriker kontrollera den</li> <li>⇒ Kontakta tillverkaren.</li> </ul>

Vid ytterligare störningar eller frågor, var vänlig ta kontakt med er lokala leverantör.

## Tekniska data

Modell / Typ	ASP 16 N-2	ASP 20 N-2
Tillverkningsår	se sista sidan	
Klyvningskraft	160 kN (16 t)	200 kN (20 t)
Hydrauliktryck	27,7 Mpa (277 bar)	27,5 Mpa (275 bar)
Hastighet framåt 1	ca. 0,05 m/sek. (4,6 cm/sek)	ca. 0,04 m/sek. (4,3 cm/sek)
Hastighet framåt 2	ca. 0,14 m/sek. (14,2 cm/sek)	ca. 0,10 m/sek. (10,5 cm/sek)
Hastighet bakåt	ca. 0,06 m/sek. (6,4 cm/sek)	ca. 0,07 m/sek. (7,5 cm/sek)
Vedlängd	560 - 1100 mm	
Stockdiameter	80 – 300 mm	80 – 350 mm
Klyvlängd	~ 950 mm	
Hydraulolja (max.)	18,0 Liter	24 Liter
Hydraulolja (oljebyte)	12,8 Liter	17,5, Liter
Elmotoreffekt	$P_1 = 4500 \text{ W}$ S6 40 %	$P_1 = 5100 \text{ W}$ S6 40 %
Anslutning	400 V 3~ 50 Hz	
Ljudtrycksnivå $L_{PA}$	$\leq 80,0 \text{ dB (A)}$	
Dimensioner	1550 x 1050 x 2500 mm	
Längd x bredd x höjd		
Vikt	257,8 kg	296,5 kg

### Kopplingschema

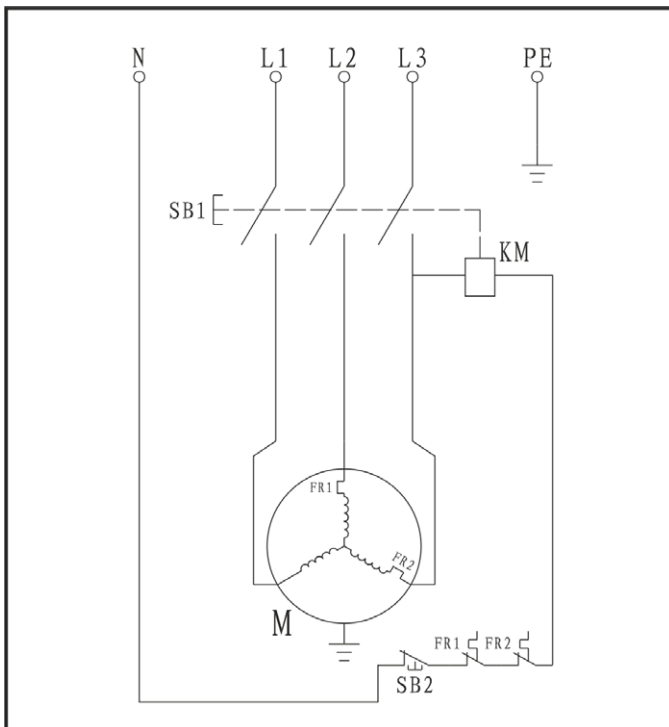

### Hydraulikschemata

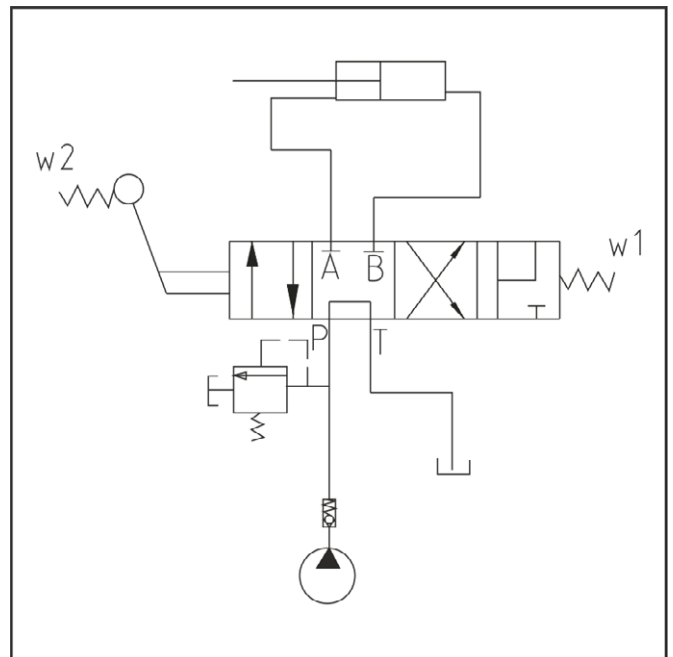

Förbehåll för tekniska förändringar!



**Stroja ne smete zaganjati preden preberete to navodilo za uporabo, upoštevate vse navedene napotke in stroj sestavite na opisani način.**

**Navodilo shranite za prihodnjo uporabo.**

## Vsebina

Obseg dobave	99
Simboli, povezani z napravo / navodilih za uporabo	99
Z namenom skladna uporaba	100
Preostala tveganja	100
Varnostni napotki	100
Opis naprave / Nadomestni deli	102
Montaža	103
Postavitev	103
Zagon	103
Delo s cepilnikom drv	104
Vzdrževanje in nega	105
Navodila za transport	106
Skladiščenje	106
Garancija	106
Odpravljanje motenj	107
Tehnični podatki	108
Stikalni načrt	108
Hidravlični načrt	108
Izjava o skladnosti ES	109

## 1 Obseg dobave

Po odstranitvi embalaže preverite:

- ▶ ali je pošiljka popolna
- ▶ ali je med transportom prišlo do poškodb.

1x	tpredmontirana naprava	1
1x	Zaščitna roka	2
1x	Varnostni kavelj	3
1x	Dvigalka debel	4
2x	Kolo	5
1x	Kolesna os	6
1x	Transportno podporno kolo	7
1x	Vrečka za vijake	8
1x	Navodila za uporabo	9
1x	Navodila za montažo in upravljanje	10
1x	Garancijska izjava	

Morebitne napake takoj sporočite prodajalcu, dobavitelju oziroma proizvajalcu. Kasnejše reklamacije se ne upoštevajo.

## Simboli, povezani z napravo



Pred zagonom naprave preberite varnostne napotke in jih upoštevajte.



Nosite zaščito za sluh!  
Vedno uporabite zaščitna očala.



Pri delu nosite zaščitne čevlje, da nogo zaščitite pred padajočimi debli.



Pri delu nosite zaščitne rokavice, da roke zaščitite pred ostružki in ivermi.



Aparata ne izpostavljajte dežju. Aparat zaščitite pred vlago.



Prepovedano je odstranjevati ali spreminjati zaščitne in varnostne naprave.



Upravljalni sme le ena oseba! Neudeležene osebe in domače ter koristne živali morajo biti zunaj območja nevarnosti (najmanjša razdalja 5 m).



Nevarnost urezov in zmečkanin; nikoli se ne dotikajte nevarnih površin, ko se cepilni klin premika.



Vaše delovno mesto mora biti vedno urejeno! Pomanjkanje reda v delovnem okolju lahko negativno vpliva na varnost.



Previdno! Premikajoči se deli stroja!  
Vedno pazite na premike pomikala debel.



Debla, ki je v klinu, nikoli ne poskušajte odstraniti z roko.

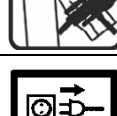

Pozor  
Pred popraviljem, vzdrževanjem in čiščenjem izključite motor in potegnite vtičnik napajalnega kabla iz vtičnice.



Staro olje pravilno odstranite (krajevno zbirališče starega olja). Staro olje je prepovedano vlivati v tla ali mešati z odpadki.



Odzračite hidravlično napravo, preden začnete obratovati s cepilnikom drv. (glejte „Zagon“);



Vezna točka



Pazite na smer vrtenja motorja (glejte puščico motorja), ker

povzroči obratovanje z napačno smerjo obračanja poškodovanje oljne črpalke. (glejte „Zagon“)



Glejte „Delo s cepilnikom drv“



Izdelek ustreza evropskim direktivam, ki veljajo za tovrstne izdelke.



**Električni aparati ne spadajo med hišne odpadke.**

Aparate, pribor in embalažo posredujte ekološki reciklažni postaji.

V skladu z evropsko Direktivo 2012/19/EU o odpadni električni in elektronski opremi morate neuporabne električne naprave zbirati ločeno in jih reciklirajte okolju prijazno.

## Simboli v navodilih za uporabo



**Preteča nevarnost ali nevarna situacija.**

Neupoštevanje teh napotkov lahko ima za posledico osebne poškodbe ali materialno škodo.



**Pomembni napotki k z namenom skladni uporabi.**

Neupoštevanje podanih napotkov lahko povzroči motnje.



**Napotki za uporabo.** S pomočjo teh napotkov boste lahko optimalno izkoristili vse funkcije.



**Montaža, upravljanje in vzdrževanje.** Na tem mestu je natančno razloženo, kaj morate storiti.



V primeru sklicevanja v besedilu na št. slike, si oglejte priložena navodila za montažo in upravljanje.



## Z namenom skladna uporaba

- Cepilnik drv je primeren samo za cepljenje lesa.
- Cepilnik drv je primeren samo za zasebno uporabo v gospodinjstvu ali za hobi.
- Za cepilnik drv je primeren le ravno odrezan les.
- Kovinski deli (žebliji, žice ipd.) se morajo nujno predhodno odstraniti iz cepljenega lesa.
- Uporaba v skladu z namenom zajema tudi upoštevanje proizvajalčevih predpisov za obratovanje, vzdrževanje in zagon ter upoštevanje varnostnih napotkov iz navodil za uporabo.
- Upoštevati se morajo tudi zadevni predpisi za zaščito pred nezgodami, ki veljajo za obratovaje, kot tudi ostala splošno veljavna zdravstvena in varnostno tehnična pravila.
- Vsaka druga uporaba ni v skladu z namenom. Za vsako škodo, ki je posledica neskladne uporabe, proizvajalec ne prevzema odgovornosti: tveganje v celoti nosi uporabnik.

- Proizvajalec ne daje garancije za raznovrstne poškodbe in okvare, nastale zaradi samovoljnih sprememb cepilnika za drva.
- Napravo lahko pripravljajo, uporabljajo in vzdržujejo le osebe, ki se na to spoznajo in so seznanjene z možnimi nevarnostmi. Zagon sme izvesti samo naše osebje ali z naše strani odobrena servisna služba.

## Preostala tveganja



**Tudi pri uporabi v skladu z namenom in upoštevanju vseh zadevnih varnostnih predpisov so zaradi narave konstrukcije naprave še vedno prisotna določena preostala tveganja.**

Preostala tveganja je mogoče omejiti na minimum z doslednim upoštevanjem tako "varnostnih napotkov" in "namenske uporabe" kot tudi navodil za uporabo.

Pozornost in previdnost zmanjšujeta nevarnost osebnih poškodb in materialne škode.

- Nevarnost poškodovanja zaradi odskoka lesenih delov.
- Nevarnost poškodovanja nog zaradi padajočega razrezanega materiala
- Nevarnost poškodovanja prstov pri odpuščanju vpetih lesenih delov.
- Neupoštevani ali spregledani varnostni ukrepi lahko privedejo do poškodb uporabnika ali lastnine.
- Zaradi nepredvidnosti, neupoštevanja varnostnih predpisov in nepravilne uporabe lahko gibajoč se cepilni nož poškoduje roko ali prste.
- Nevarnosti zaradi električnega toka, npr. v primeru uporabe neustreznih električnih priključnih vodov.
- Dotikanje električno prevodnih delov pri odprti oz. nezaščiteni električni opremi.
- Nevarnost požara in zdrsa zaradi iztekanja hidravlične tekočine.
- Poškodba sluha pri daljšem delu brez sredstev za zaščito sluha.

Poleg tega so lahko kljub vsem sprejetim ukrepom še vedno prisotna preostala tveganja.

## Varnostni napotki

**Pred zagonom tega izdelka preberite in upoštevajte naslednje napotke ter predpise o preprečevanju nezgod oziroma varnostna določila, ki veljajo v posamezni državi, da sebe in druge zaščitite pred možnimi poškodbami.**



Vsem osebam, ki delajo s to napravo, dajte tudi varnostne napotke.



Predložene varnostne napotke skrbno shranite.

- Kdor dela s cepilnikom drv, mora biti ustrezno usposobljen za predvideno uporabo in se mora pred uporabo seznaniti s cepilnikom drv in varnostnimi napotki.
- Pred uporabo naprave se s pomočjo navodil za uporabo seznanite z njo.
- Stroja ne uporabljajte za nenamensko delo (poglejte poglavji "Namenska uporaba" in „Delo s cepilnikom drv“).
- Bodite previdni in pozorni. Pazite na to, kaj delate. Ravnajte razumno. Stroja ne uporabljajte, če ste utrujeni oziroma ste

pod vplivom drog, alkohola ali zdravil. Med uporabo naprave lahko trenutek nepazljivost povzroči resne telesne poškodbe.

- Otroci in mladostniki, mlajši od 18 let, ter osebe, ki niso seznanjene z navodili, ne smejo upravljati naprave.
- Nikoli ne delajte, če so v bližini osebe, zlasti otroci, ali hišni ljubimci.
- Ne pustite, da se druge osebe, zlasti otroci, dotikajo orodja ali motorja.

### Osebna zaščitna oprema

- **Nikoli ne delajte brez ustrezne zaščitne opreme:**
  - ne nosite ohlapnih oblačil ali nakita, ker se lahko ujamejo v gibljive dele žage
  - pri daljših laseh nosite mrežico za lase
  - zaščitna očala in zaščito za sluh
  - nosite zaprto obutev s kovinsko ploščico čez prste (varnostne čevlje)
  - dolge hlače
  - delovne rokavice
  - opremo za prvo pomoč
  - po potrebi mobilni telefon

### Varnostna navodila – Pred začetkom dela

**Pred zagonom in med delom redno preverjajte naslednje. Upoštevajte ustrezna poglavja v navodilih za uporabo:**

- Ali je naprava v celoti in pravilno montirana?
- Ali je naprava v dobrem in varnem stanju?
- Ali so ročaji čisti in suhi?
- Pred pričetkom dela se prepričajte, da:
  - se na delovnem območju ne zadržujejo druge osebe, otroci ali živali
  - imate zagotovljen umik brez ovir
  - je zagotovljeno varno stanje.
- Je delovišče brez ovir, čez katere bi se lahko spotaknili? Vaše delovno mesto mora biti vedno urejeno! Pomanjkanje reda v delovnem okolju lahko negativno vpliva na varnost - nevarnost spotikanja!
- Upoštevajte vplive okolja:
  - Ne delajte ob nezadostni svetlobi (npr. v megli, dežju, snežnem metežu ali v mraku).
  - Ne delajte v slabem vremenu (npr. med dežjem; nevarnost strel, snežnem metežu).
  - Naprave ne uporabljajte v bližini vnetljivih tekočin ali plinov – nevarnost požara!
- Uporabnik odgovarja za nesreče ali nevarnosti/tveganja, povzročene drugim osebam ali njihovi lastnini.
- Poskrbite za to, da boste vedno stali trdno in ohranjali ravnotežje.
- Ne spreminjajte aparata oz. njegovih komponent.

### Varnostna navodila - Krmiljenje

- Zavzemite delovni položaj, ki se nahaja za pomikalom na območju krmilne ročice.
- Nikoli ne stojte na stroju.
- Pri odmorih med delom napravo izklopite, da nikogar ne ogroža. Napravo zaščitite pred nenamensko uporabo.

### Varnostni napotki za cepilnik drv

-  **Cepilnik drv sme upravljati le ena oseba posamično.**
- Nikoli ne cepite debel, ki vsebujejo žeblje, žice ali druge predmete.
- Že cepljen les in ostružki ustvarijo nevarno delovno območje. Obstaja nevarnost, da se spotaknete, dam vam zdrsne ali da padete. Delovno območje mora biti vedno pospravljen.
- Rok nikoli ne polagajte na dele stroja, ki se premikajo, ko je stroj vklopljen.
- Cepite samo les, ki ustreza najdaljši dolžini, ki jo je mogoče obdelati.

### Varnostna navodila – Med delom

- Nikoli ne delajte sami. Vedno se zadržujte v vidnem in slišnem polju drugih oseb, da vam lahko v nujnem primeru takoj nudijo pomoč.
- V nujnem primeru ali primeru preteče nevarnosti takoj izključite motor.
- Naprave nikoli ne pustite delovati brez nadzora.
- Če nastopijo telesne težave (npr. glavobol, omotica, slabost itd.), takoj prenehajte z delom – obstaja večja nevarnost nesreče!
- Stroja ne smete preobremeniti! V podanem območju zmogljivosti boste dosegli boljše rezultate in zagotovili večjo varnost.
- Med delom delajte premore, da se motor lahko ohladi.

### Ravnanje v primeru nuje

- Uvedite ukrepe prve pomoči v skladu s poškodbo in takoj poiščite pomoč usposobljenega zdravnika.
- Poškodovanca zaščitite pred nadaljnjimi poškodbami in ga stabilizirajte.

### Splošna varnostna navodila

- Uporabljajte napravo, opremo, nastavke itd. v skladu s temi navodili. Pri tem upoštevajte delovne pogoje in dejavnost, ki jo opravljate. Uporaba naprave, ki ni predvidena, lahko vodi v nevarne situacije.
- Žage ne smete škropiti z vodo. (vir nevarnosti: električni tok).
- Stroja ne pustite stati v dežju in ne delajte v dežju.
- Napravo skrbno negujte:
  - Upoštevajte predpise za vzdrževanje.
  - Ročaji ne smejo biti onesnaženi s smolo, oljem ali maščobo
- Stroj kontrolirajte na morebitne znake poškodb:
  - pred nadaljnjo uporabo naprave je treba skrbno preveriti, ali varnostne naprave brezhibno delujejo. Napravo uporabljajte samo s celotnimi in pravilno nameščenimi varnostnimi napravami in na stroju ne spreminjajte ničesar, kar bi lahko vplivalo na varnost.
  - Prepričajte se, da gibljivi deli stroja brezhibno delujejo, se pri tem ne zatikajo in niso poškodovani. Vsi deli morajo biti

pravilno montirani in izpolnjevati vse pogoje, ki so potrebni za brezhibno delovanje naprave.

- poškodovane zaščitne priprave in dele mora pravilno popraviti ali zamenjati strokovnjak, če v navodilih za uporabo ni navedeno drugače.
- Poškodovane ali nečitljive varnostne nalepke je potrebno zamenjati.
- Po končanem posegu z naprave odstranite vso orodje! Pred vsakim zagonom naprave preverite, ali so z nje odstranjena vsa orodja.
- Nerabljene naprave shranite na suhem in zaprtem mestu, izven dosega otrok.
- Stroj izključite in izvlecite omrežno stikalo iz vtičnice:
  - popravilo
  - pri vzdrževalnih delih in popravilih
  - pri odstranjevanju motenj
  - preverjanja, ali so priključni vodi zavozlani ali poškodovani
  - Transport in skladiščenje
  - zapuščanju naprave (tudi pri kratkotrajnem premoru)

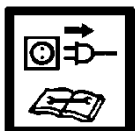

**⚠ Ne izvajajte drugih popravil, razen opisanih v poglavju “Vzdrževanje” na napravi, temveč se povežite z izdelovalcem ali ustrezno službo za stranke.**

**⚠ Popravila ostalih delov stroja mora opraviti proizvajalec oziroma njegova servisna služba.**

**⚠ Uporabljajte samo originalne nadomestne dele in dodatno opremo. Uporaba drugih nadomestnih delov ali opreme je lahko nevarna. Proizvajalec ne jamči za škodo, ki nastane zaradi uporabe takšnih delov.**

### Električna varnost

- Priključni vod mora biti izveden v skladu z IEC 60 245 (H 07 RN-F), pri čemer mora biti presek žile enak vsaj ⇒ 5 x 1,5 mm<sup>2</sup> pri dolžini kabla do 10 m.
- Nikoli ne uporabljajte priključnih vodov, daljših od 10 m. Daljši priključni vodi povzročijo upad napetosti. Motor več ne more zagotavljati svoje polne moči, zaradi česar se zmanjša zmogljivost stroja.
- Vtiči in priključne doze na priključnih kablích morajo biti iz gume, mehkega polivinila ali ostalih termoplastičnih materialov enake mehanske trdnosti ali pa prevlečeni s temi materiali.
- Vtična naprava priključnega kabla mora biti zaščitena pred škropljenjem vode.
- Pri polaganju priključnih vodov pazite, da niso stisnjeni ali upognjeni in da se vtična povezava ne zmoči.
- Če uporabljate kabelski boben, morate kabel popolnoma odviti.
- Kabel uporabljajte samo v skladu z njegovim namenom. Kabel zaščitite pred vročino, oljem in ostrimi robovi. Vtikača ne vlecite iz vtičnice tako, da ga pri tem držite za kabel.
- Redno kontrolirajte stanje morebitnih kabelskih podaljškov in jih po potrebi zamenjajte.
- Ne uporabljajte defektnih priključnih vodov.
- Na prostem uporabljajte samo za to odobrene in ustrezno označene kabelske podaljške.

- Ne uporabljajte zasilnih električnih priključkov.
- Nikoli ne premoščajte ali izključujte varnostnih naprav.

**⚠ Električno priključitev oziroma popravila električnih delov stroja smejo izvajati samo pooblašeni strokovnjaki za elektriko oziroma eden od naših servisierjev. Upoštevati je potrebno lokalno veljavne predpise, predvsem varnostne ukrepe.**

## 12 Opis naprave / Nadomestni deli

➔ Uporabite priložen list za montažo in uporabo.

Poz.	Št. naročila.	Oznaka
1	×	Vnaprej montirana naprava
2	×	Zaščitna roka
3	×	Varnostni kavelj
4	×	Dvigalka debel
5	359914	Kolo
6	×	Kolesna os
7	×	Transportno podporno kolo
8	×	Vrečka za vijake
9	×	Navodila za uporabo
10	×	Navodila za montažo in upravljanje
11	×	Garancijska izjava
12	×	Upravljalni ročaj levo
13	×	Upravljalni ročaj desno
14	×	Fiksna čeljust
15	×	Osnovna plošča
16	×	Ročaj
17	359919	Cepilni nož (ASP 16 N-2)
	359921	Cepilni nož (ASP 20 N-2)
18	×	Cepilni steber
19	×	Pritrdilni vijak za nastavitev višine dviga
20	359941	Stikalo za vklop/izklop (ASP 16 N-2) (ASP 20 N-2)
21	359927	Motor (ASP 16 N-2)
	359938	Motor (ASP 20 N-2)
22	359918	čep za oljni rezervoar <b>13</b>
22A		Palica za merjenje olja <b>22</b>
23	×	Oljno tesnilo (brez slik)
24	359924	Valj (ASP 16 N-2)
	359935	Valj (ASP 20 N-2)
25	×	Ročica za povratni tek
26	×	Transportna ojnica
27	×	Varnostna veriga
28	359915	Vzmet
29	359917	Vijak za izpust olja
30	359929	Hidravlični ventil (brez slik.)
31	400142	Hidravlično olje (1 liter)
32	359913	Varnostna nalepka

## Montaža

**⚠ Šele po kompletni montaži priključite cepilnik drv na električno omrežje.**

Montirajte kolesa, zaščitno roko, varnostni kavelj, dvigalko debel in transportno podporno kolo, kot prikazujejo slike 2 – 9 v navodilih za montažo in upravljanje.

**⚠ Po montaži se prepričajte, da so vsi vijaki trdno priviti.**

## Postavitev

Delovno območje mora izpolnjevati naslednje pogoje:

- nezdrsljiva podlaga
- ravna podlaga
- ni prisotna nevarnost spotikanja
- zadostna osvetljenost

**⚠ Stroja ne postavljajte v bližino zemeljskega plina, bencinskih vodov ali drugih lahko gorljivih materialov.**

## Zagon

- Prepričajte se, da je naprava celotna in montirana v skladu s predpisi.
- Pred vsako uporabo preverite:
  - brezhibnost stanja priključnih vodov (razpoke, zareze ipd.)
  - ⚠ ne uporabljajte poškodovanih kablov**
  - stroj na morebitne poškodbe (glejte Varnostni napotki);
  - če so vsi vijaki trdno priviti.
  - preverite, da hidravlika ne pušča
  - hidravlične cevi in cevne povezave
  - izklopne naprave
  - stanje olja

## Odzračevanje

**13** Odzračite hidravlično napravo, preden začnete obratovati s cepilnikom drv.

- Za nekaj obratov odпустite čep za oljni rezervoar, da lahko iz oljnega rezervoarja uide zrak.
- Med obratovanjem pustite pokrov odprt.
- Preden premaknete cepilnik drv, ponovno zaprite čep oljnega rezervoarja, sicer bo olje izteklo.

**i** Če hidravlične naprave ne prezračite, bo ujet zrak poškodoval tesnila in povzročil dolgotrajno poškodbo cepilnika drv.

## Omrežni priključek

- Primerjajte napetost, ki je navedena na tipski ploščici naprave z omrežno napetostjo, in priključite napravo na ustrezno in predpisano vtičnico.
- Uporabljajte podaljševalni kabel z zadostnim prerezom.
- Stroj priključite na Fi-zaščitno stikalo (stikalo za zaščito pred okvarnim tokom) 30 mA.

**i** Varovalka: 16 A nosilci 

 **Vklop:**

Pritisnite zeleno tipko.

 **Izklop:**

Pritisnite rdečo tipko.

**⚠ Pred vsako uporabo preverite delovanje izklopne naprave (z vklopom in izklopom).**

**Ne uporabljajte naprav, na katerih ne deluje stikalo za vklop in izklop. Poškodovana stikala morajo pri servisni službi nemudoma popraviti ali zamenjati.**

 **Varovalo za ponovni zagon pri prekinutvi oskrbe z električnim napajanjem (sprožilec ničelne napetosti)**

**i** Pri izpadu toka, nehotni izmaknitvi iz vtičnice, okvarjeni varovalki ipd. Se naprava samodejno izključi. Za ponovni vklop ponovno pritisnite zeleni gumb za vklop/izklop.

## Cepilnik drv s 400 V 3~

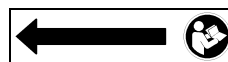

**Pazite na smer vrtenja motorja (glejte puščico motorja), ker povzroči obratovanje z napačno smerjo obračanja poškodovanje oljne črpalke.**

### Preverjanje smeri vrtenja:

- Vključite motor.
- Aktivirajte oba upravljalna ročaja, cepilni nož se pomika navzdol.
- Če je cepilni nož že v najbolj spodnjem položaju: aktivirajte ročico za povratni tek, cepilni nož se pomakne navzgor.
- Če se cepilni nož ne pomakne, izklopite motor in spremenite smer obračanja.

**15** Smer vrtenja lahko zamenjate tako, da v predvideno režo vratu vtiča vstavite izvijač in z rahlim pritiskom s premikanje v levo ali desno nastavite pravilno smer vrtenja.

## Hidravlika

**!** Pred vsako uporabo preverite hidravlične napeljave in cevi.

- Nikoli ne delajte s strojem, če obstaja nevarnost zaradi hidravlične tekočine.
- Prepričajte se, sta stroj in delovna površina čista in brez oljnih madežev.  
Nevarnost zdrs in požara!
- Redno preverjajte, ali je v vsebniku dovolj hidravličnega olja (glejte „Vzdrževanje in čiščenje“)

**Vsebina:**

ASP 16 N-2: 18,0 litra

ASP 20 N-2: 24,0 litra

## Delo s cepilnikom drv

### Kaj lahko cepim?

#### Velikost debel, ki jih lahko cepite

Dolžina lesa min. 560 – maks. 1100 mm

ASP 16 N-2 Premer lesa min. 80 – maks. 300 mm

ASP 20 N-2 Premer lesa min. 80 – maks. 350 mm

Premeser lesa je priporočena smerna vrednost, ker:

- ozek les je včasih težko cepiti, če vsebuje luknje od vej ali če so vlakna premočna.

**!** Trd les rad počí: Obdelujte ga skrajno previdno! Pazite, da se les z vejami ne razpočí. V nobenem primeru ne uporabljajte lesa, ki ni obvejano.

### Posebni napotki za cepljenje:

#### Priprave:

Les, ki ga želite cepiti, pripravite na največje dimenzije, ki jih lahko obdelujete in pazite, da je les odrezan ravno. Poševno odrezan les lahko pri cepljenju zdrsne.

Les položite na cepilnik tako, da za vas ni nevarnosti (nevarnost, da se spotaknete).

- i 14** Pred cepljenjem preverite, ali je cepilni steber dovolj namazan, da se lahko brez težav premika noter in ven.

#### Krmiljenje

#### Upravljanje z dvema rokama

**!** Cepilnik drv sme upravljati samo ena oseba. Cepilnika drv ne smeta nikoli upravljati dve osebi ali več oseb.

**!** Nikoli ne blokirajte krmilnih ročic.

1. Pritisnite zeleno tipko za vklop. Počakajte nekaj sekund, da doseže motor svojo končno število obratov, in da se vzpostavi tlak v hidravlični črpalki.

**i** Pri cepilnikih drv s trifaznim motorjem (400 V 3~) pazite na smer teka motorja, saj lahko obratovanje z napačno smerjo obračanja poškoduje oljno črpalko.

**i** Pri temperaturah pod  $-5^{\circ}$  C pustite, da cepilnik drv teče v praznem teku najmanj 15 min., da se olje lahko segreje.

2. **16** Upravljalni ročaj levo (12) potisnite navzdol, dokler fiksna čeljust (14) ne prime debla.

**i** Fiksno čeljust ustrezno nastavite glede na višino debla. Krihati vijak (A) odпустite in namestite fiksno čeljust.

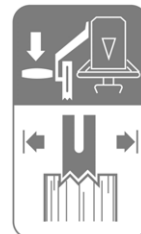

3. **17** Držite upravljalni ročaj levo (12) stisnjen in pritisnite upravljalni ročaj desno (13) do polovice navzdol, da deblo najprej počasi razcepíte.

4. Nato potisnite desni upravljalni ročaj povsem navzdol, da deblo razcepíte do konca.

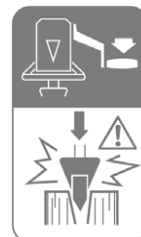

### Hitrost cepljenja

**i 18** Z desnim upravljalnim ročajem (13) lahko prilagodite cepilno silo glede na vrsto lesa:

Največja cepilna sila pri majhni hitrosti je primerna za cepljenje posebno trdih ali skladiščenih debel ali na začetku postopka cepljenja → srednji položaj upravljalnega ročaja.

Velika hitrost cepljenja pri majhni cepilni sili je primerna za cepljenje normalnih debel ali ob koncu postopka cepljenja → spodnji položaj upravljalnega ročaja.

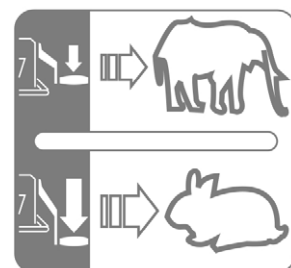

### Povratni tek

- 19** Pritisnite ročico za povratni tek (25) navzdol, dokler ni cepilni nož (17) ponovno v najvišjem položaju.

**!** Pred vsako uporabo se prepričajte, da upravljalni ročaji pravilno delujejo.

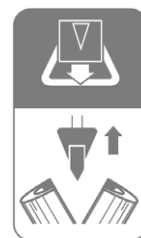

### Dvigalka debel

**i** Pri velikih in težkih kosih lesa lahko uporabljate dvigalko debel, da deblo poravnate.

1. **20** Odпустite varnostni kavelj (3) od dvigalko debel (4).
2. Nato pustite, da gre cepilni nož navzdol, dokler ni dvigalka debel na tleh.
3. Sedaj položite deblo na dvigalko debel in pustite, da gre cepilni nož znova navzgor.
4. Sedaj lahko leseno deblo položite na osnovno ploščo.



## Cepljenje lesa:

1. Deblo, ki ga boste cepili, položite navpično na osnovno ploščo.

**i** Upoštevajte, da je deblo ravno in da samostojno stoji na osnovni plošči. Nikoli ne cepite debla, ki leži ali je prečno.

**i** Obdelujte les samo v smeri vlaken. Stroj se lahko poškoduje, če cepite material v nasprotni smeri vlaken.

**i** **16** Pazite, da so vpenjalne čeljusti (14) naravnane ustrezno z višino debla.

2. Varnostni kavelj vpnite v dvigalko debel.

**!** **Cepljeni les odstranite iz neposrednega delokroga. Tako preprečite nesreče pri delu.**

- Nikoli ne cepite dveh debel v enem delovnem koraku.
- Lesa nikoli ne prilagajte ali zamenjajte med delovnim korakom.

**i** Nikoli ne izsilite cepitve debla tako, da ga držite pokonci več sekund naenkrat. S tem se lahko stroj poškoduje.

Deblo ponovno namestite na osnovno ploščo in ponovite postopek cepitve ali pa deblo odstranite.

## Kako sprostiti zagozdeno deblo?

Obstaja nevarnost, da se razvejan les med postopkom cepitve zagozdi.

1. Napravo izključite in izvlecite vtič za vžigalno svečko.
2. Debla, ki je v klinu, nikoli ne poskušajte odstraniti z roko.
3. Zagozdeno deblo previdno premikajte sem ter tja z železnim drogom, da se deblo lahko sprosti. Ne poškodujte cepilnega stebra!

**!** **Pri odpuščanju nikoli ne udarjajte s kladivom na zagozdeno deblo.**

**!** **Nikoli ne odžagajte zagozdenega debla.**

**!** **Ne prosite za pomoč druge osebe.**

## Ob koncu dela:

- Cepilni nož zapeljite v zgornji položaj (vpeljana stanje).
- Izključite napravo in izvlecite električni vtič iz električne vtičnice.
- Upoštevajte napotke za vzdrževanje in čiščenje.

## Vzdrževanje in nega



**Pred vsakim čiščenjem in opravljanjem vzdrževalnih del:**

- izklopite napravo,
- izvlecite omrežno stikalo!

Druga vzdrževalna dela in popravila, ki niso opisana v tem poglavju, lahko izvaja samo služba za stranke.

Vse varnostne naprave, ki ste jih odstranili za opravljanje vzdrževalnih del in za čiščenje, morate ponovno pravilno namestiti in preskusiti.

Uporabljajte samo originalne dele. Drugi deli lahko povzročijo nepričakovane poškodbe in materialno škodo.

Bodite pozorni, da po koncu popravila ali vzdrževanja odstranite vso orodje in izvijače.

**!** **Nosite zaščitne rokavice, da preprečite poškodbe na rokah.**

**i** Da bi cepilnik drv še naprej brezhibno deloval, upoštevajte naslednje:

- Stroj po koncu dela temeljito očistite.
- Odstranite ostanke smole.
- Preverjajte stanje olja in po potrebi olje zamenjajte

### ▪ Pred vsako uporabo preverite

- rahla pritrditev
- izrabljeni ali poškodovani konstrukcijski deli
- ali so ohišja ali varnostne naprave pravilno montirane in nepoškodovane.
- Redno preverjajte hidravlične cevi in cevne povezave glede morebitnih netesnosti in njihovo trdnost.
- **14** Redno naoljite batnico s pršilnim oljem, ki je okolju prijazno.

## Brušenje cepilnega klina

**i** Po daljšem obratovanju ali če se moč cepljenja zmanjša nabrusite cepilni klin s fino pilo (odstranite raze).

## Kako preverim stanje olja?

1. Cepilni nož se mora nahajati v zgornjem položaju.
2. **22** Izvijačite merilno palico za olje.
3. Očistite merilno palico za olje in oljno tesnilo.
4. Merilno palico za olje vstavite do omejila nazaj v odprtino.
5. Znova izvlecite merilno palico za olje.

**22** Stanje olja mora biti med oznakama MIN in MAX.

➔ Če je stanje olja prenizko (MIN ali manj), dolijte olje enake kakovosti.

6. Preverite oljno tesnilo. Če je poškodovano, ga morate zamenjati.
7. Merilno palico za olje vstavite do omejila nazaj v odprtino.

## Kdaj moram menjati olje?

**Prvič je treba olje menjati po 50 delovnih urah, nato pa po vsakih 500 delovnih urah.**

**!** **Potrebni sta dve osebi.**

**!** **Menjava:**

1. Cepilni nož se mora nahajati v zgornjem položaju.
2. **22** Izvijačite merilno palico za olje.
3. Pod cepilnik drv postavite posodo z zmogljivostjo vsaj 18,5 (ASP 16 N-2)/24,5 (ASP 20 N-2) litre olja.
4. **21** Odvijte izpustni čep (29), da lahko olje izteka.
5. Ponovno vstavite tesnilo in izpustni čep.
6. **23** Skozi lijak vlijte novo hidravlično olje (Za količine glejte Tehnične podatke«).
7. Očistite merilno palico za olje in oljno tesnilo.

8. Preverite oljno tesnilo. Če je poškodovano, ga morate zamenjati.
9. Merilno palico za olje vstavite do omejila nazaj v odprtino.
10. Ko zamenjate olje, pustite, da se cepilni nož nekajkrat zapelje navzgor in navzdol brez obremenitve.

**Staro olje pravilno odstranite (krajevno zbirališče starega olja). Staro olje je prepovedano vlivati v tla ali mešati z odpadki.**

### Hidravlično olje

**i** Za cepilnik drv priporočamo naslednja hidravlična olja:

- Shell Tellus T 22
- Aral Vitam Gf 22
- BP Energol HLP 22 → št. naročila 400142 (1 liter)
- Mobil DTE 11
- ali enakovredna olja

**Drugih vrst olja ne uporabljajte. Uporaba drugih vrst olja vpliva na delovanje cepilnika drv.**

### Navodila za transport

**Pred vsakim prevozom**



- Pomikanje cepilnega noža navzgor
- izklopite napravo,
- zaprite pokrov oljnega rezervoarja
- izvlecite omrežno stikalo
- odstranite razrezan material

- **9** Odpustite varovalni zatič (A) in pritrdite transportno oporno kolo (7) za transport v položaj C.
- Primate ročaj in previdno prekucnite cepilnik drv k sebi.
- **10** Po potrebi obrnite transportno ojnico navzdol.
- Sedaj lahko cepilnik drv udobno transportirate.
- **11** Za prevoz z žerjavom uporabite predvideno dvizhno točko (A).
- Napravo zaščitite, da se ne prevrne ali ne zdrsi proč, če jo prevažate z žerjavom.
- Napravo transportirajte v motornem vozilu le na ločeni transportni površini.
- **11** Cepilnik drv v ta namen pritegnite s pasom za zategovanje.

### Skladiščenje



**Pred vsakim skladiščenjem**

- Pomikanje cepilnega noža navzgor
- izklopite napravo,
- zaprite pokrov oljnega rezervoarja
- izvlecite omrežno stikalo!

Naprave, ki jih ne uporabljate, skladiščite na suhem in zaklenjenem mestu, zaščitene pred zmrzaljo, nedosegljivo otrokom in nepooblaščenim osebam.

Za podaljšanje življenjske dobe naprave in brezhibno delovanje upoštevajte naslednje:

- Temeljito očistite napravo.
- preverite, ali so na napravi sklopi poškodovani ali obrabljeni.

### Garancija

Prosimo, da upoštevate priloženo garancijsko izjavo.

## Odpravljanje motenj



**Pred vsakim odpravljanjem motenj**

- izklopite napravo,
- izvlecite omrežno stikalo!

Težava	Možni vzrok	Odpravljanje motnje
Deblo se ne cepi (premajhna cepilna moč)	<ul style="list-style-type: none"> <li>⇒ Deblo ni pravilno postavljeno</li> <li>⇒ Deblo prekoračuje največje dovoljene dimenzije ali pa je les za stroj pretrd</li> <li>⇒ Cepilna zagozda ne cepi</li> <li>⇒ Olje pušča</li> <li>⇒ Hidravlični tlak prenizek</li> <li>⇒ Napačni priključni vod (daljši kot 10 m ali premajhni presek žil)</li> </ul>	<ul style="list-style-type: none"> <li>⇒ Deblo ponovno nastavite</li> <li>⇒ Deblo prirežite na dovoljene dimenzije</li> <li>⇒ Nabrusite cepilno zagozdo, preglejte brazde in zareze</li> <li>⇒ Pod cepilnik postavite kos kartona, da ugotovite, kje pušča. Za odpravo težave se obrnite na izdelovalca.</li> <li>⇒ Preverite stanje olja; po potrebi olje dolijte. Problema ni mogoče odpraviti, obrnite se na izdelovalca.</li> <li>⇒ Uporabite pravilne priključne vode</li> </ul>
Cepilni nož med premikanjem niha ali močno vibrira	<ul style="list-style-type: none"> <li>⇒ Zrak v krogotoku</li> <li>⇒ Cepilni steber ni dovolj namazan ali naoljen</li> </ul>	<ul style="list-style-type: none"> <li>⇒ Odprite rezervoar za olje</li> <li>⇒ Preverite stanje olja; po potrebi olje dolijte.</li> <li>⇒ Namažite cepilni steber ali ga naoljite z okolju prijaznim razpršilnim oljem. Problema ni mogoče odpraviti, obrnite se na izdelovalca.</li> </ul>
Cepilni nož se ne pomakne ven	<ul style="list-style-type: none"> <li>⇒ Hidravlična črpalka okvarjena</li> </ul>	<ul style="list-style-type: none"> <li>⇒ Za odpravo težave se obrnite na izdelovalca.</li> </ul>
Motor se zažene, cepilni nož pa se ne pomakne ven	<ul style="list-style-type: none"> <li>⇒ Napačna smer vrtenja motorja</li> </ul>	<ul style="list-style-type: none"> <li>⇒ Preverite smer vrtenja motorja</li> <li>Trifazni tok: Prestavite smer vrtenja</li> </ul>
Motor se ne zažene	<ul style="list-style-type: none"> <li>⇒ ni omrežne napetosti</li> <li>⇒ 2-fazni tek pri motorju na trifazni tok</li> <li>⇒ priključni kabel je pokvarjen</li> <li>⇒ Elektromotor je okvarjen</li> </ul>	<ul style="list-style-type: none"> <li>⇒ preverite varovalko</li> <li>⇒ Varovalko in napeljave naj preveri električar</li> <li>⇒ Priključni kabel zamenjajte ali ga dajte preveriti električarju</li> <li>⇒ Za odpravo težave se obrnite na izdelovalca.</li> </ul>

Ob nadaljnjih motnjah ali vprašanjih se obrnite na svojega krajevnega trgovca.

## Tehnični podatki

Vrsta / Model	ASP 16 N-2	ASP 20 N-2
leto izdelave	glejte zadnjo stran	
Cepilna moč	160 kN (16 t)	200 kN (20 t)
Sistemski tlak	27,7 Mpa (277 bar)	27,5 Mpa (275 bar)
Hitrost pretoka 1	ca. 0,05 m/sek. (4,6 cm/s)	ca. 0,04 m/sek. (4,3 cm/s)
Hitrost pretoka 2	ca. 0,14 m/sek. (14,2 cm/s)	ca. 0,10 m/sek. (10,5 cm/s)
Hitrost povratnega teka	ca. 0,06 m/sek. (6,4 cm/s)	ca. 0,07 m/sek. (7,5 cm/s)
Dolžina lesa	560 - 1100 mm	
Premer lesa	80 – 300 mm	80 – 350 mm
Cepilni hod	~ 950 mm	
Hidravlično olje (maks.)	18,0 Litrov	24,0 Litrov
Hidravlično olje (v primeru spremembe olja)	12,8 Litrov	17,5 Litrov
Zmogljivost motorja	$P_1 = 4500 \text{ W}$ S6 40 %	$P_1 = 5100 \text{ W}$ S6 40 %
Priključek	400 V 3~ 50 Hz	
nivo zvočnega tlaka $L_{PA}$	$\leq 80,0 \text{ dB (A)}$	
Dimenzije Dolžina x širina x višina	1550 x 1050 x 2500 mm	
Teža	257,8 kg	296,5 kg

### Stikalni načrt

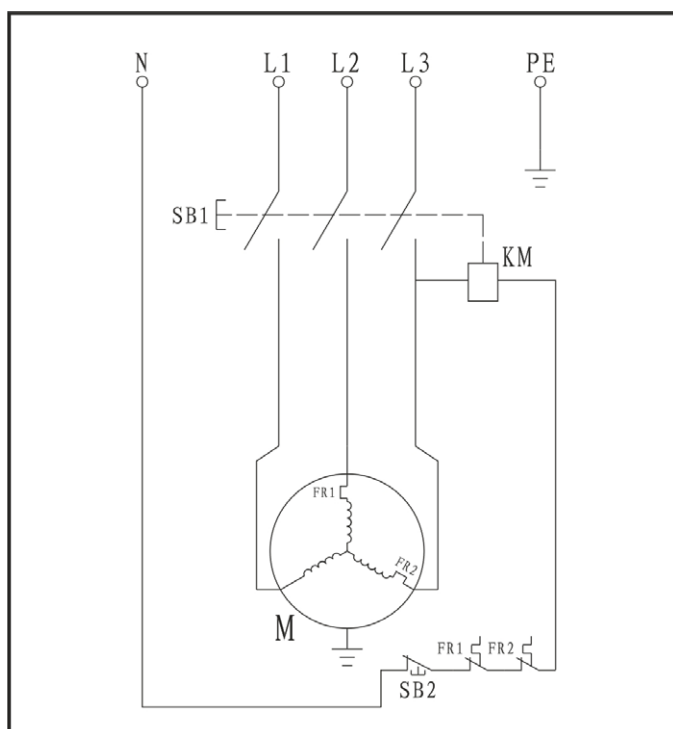

### Hidravlični načrt

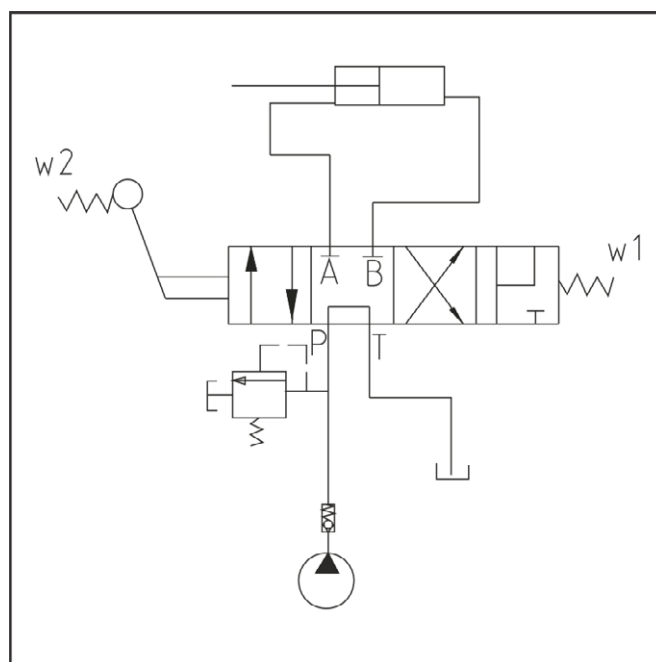

Tehnične spremembe pridržane!

**D** EG-Konformitätserklärung  
entsprechend der Richtlinie: 2006/42/EG

**GB** EC Declaration of Conformity  
according to Directive: 2006/42/EC

**F** Déclaration de conformité de la CE  
conformément à la directive: 2006/42/CE

**CZ** ES-Prohlášení o shodě  
podle směrnice ES: 2006/42/ES

**DK** EF-overensstemmelseserklæring  
i henhold til EF-direktiv: 2006/42/EF

**I** Dichiarazione CE di Conformità  
ai sensi della direttiva fino: 2006/42/CE

**NL** EG-Verklaring van overeenstemming  
volgens richtlijn: 2006/42/EG

**PL** Deklaracja zgodności WE  
z dyrektywą: 2006/42/WE

**RO** Declarație de conformitate UE  
conform directivei: 2006/42/UE

**S** EG-konformitetsförklaring  
motsvarande EG-direktiv: 2006/42/EG

**SLO** Izjava o skladnosti ES  
v skladu z direktivo: 2006/42/ES

**D** Hiermit erkläre wir  
**GB** We herewith declare  
**F** Par la présente, nous

**CZ** Zde a tímto prohlašujeme  
**DK** Hermed erklærer vi  
**I** Con la presente dichiariamo

**NL** Hiermede verklaren wij  
**PL** Niniejszym my, firma  
**RO** Prin prezenta, noi

**S** Härmed förklarar vi  
**SLO** S tem izjavljamo mi,

## Altrad Lescha Atika GmbH, Josef-Drexler-Str. 8, 89331 Burgau, Germany

**D** in alleiniger Verantwortung, dass das Produkt  
**Brennholzspalter ASP 16 N-2 und ASP 20 N-2**  
konform ist mit den Bestimmungen der o. a. EG-Richtlinie, sowie mit den Bestimmungen folgender weiterer Richtlinien: 2014/30/EU, 2011/65/EU

**GB** under our sole responsibility, that the product  
**Brennholzspalter (Log splitter) ASP 16 N-2 and ASP 20 N-2**  
is conform with the above mentioned EC directive as well as with the provisions of the guidelines below: 2014/30/EU, 2011/65/EU

**F** déclarons sous notre responsabilité exclusive que le produit  
**Brennholzspalter (Fendeur de bois à brûler) ASP 16 N-2 et ASP 20 N-2**  
est conforme aux dispositions de la directive CE susnommée ainsi qu'aux dispositions des directives suivantes: 2014/30/UE, 2011/65/UE

**CZ** na vlastní zodpovědnost, že výrobek  
**Brennholzspalter (Štípač palivového dřeva) ASP 16 N-2 a ASP 20 N-2**  
odpovídá ustanovením ES-směrnícím, rovněž ustanovením následných směrnic: 2014/30/EU, 2011/65/EU

**DK** på eget ansvar, at produkt  
**Brennholzspalter (Brændekløver) ASP 16 N-2 og ASP 20 N-2**  
stemmer overens med forskrifterne i de ovennævnte EF-direktiver samt med forskrifterne i følgende yderligere direktiver: 2014/30/EU, 2011/65/EU

**I** sotto la nostra responsabilità che il prodotto  
**Brennholzspalter (Spaccalegna) ASP 16 N-2 e ASP 20 N-2**  
è conforme alle disposizioni delle summenzionate Direttive CE, nonché i requisiti delle altre direttive pertinenti: 2014/30/UE, 2011/65/UE

**NL** in uitsluitende verantwoordelijkheid, dat het product  
**Brennholzspalter (Brandhoutsplijter) ASP 16 N-2 en ASP 20 N-2**  
aan de bepalingen van de boven vermelde EG-richtlijne alsook aan de bepalingen van de volgende verdere richtlijnen beantwoordt:  
2014/30/EU, 2011/65/EU

**PL** oświadczamy, przyjmując na siebie wyłączną odpowiedzialność, że następujący produkt,  
**Brennholzspalter (Łuparka do drewna) ASP 16 N-2 i ASP 20 N-2**  
jest zgodny z postanowieniami dyrektyw Wspólnoty Europejskiej oraz następujących, innych dyrektyw: 2014/30/UE, 2011/65/UE

**RO** declarăm pe proprie răspundere că produsul  
**Brennholzspalter (Mașina de despiciat lemne de foc) ASP 16 N-2 și ASP 20 N-2**  
este conform cu prevederile directivelor numite mai sus cât și cerințelor altor reglementări aplicabile în vigoare: 2014/30/UE, 2011/65/UE

**S** med ensamtt ansvar att produkten  
**Brennholzspalter (Vedklyv) ASP 16 N-2 och ASP 20 N-2**  
är konform med bestämmelserna i ovannämnda EG-direktiv, samt med bestämmelserna i dessa följande direktiv: 2014/30/EU, 2011/65/EU

**SLO** z izključno odgovornostjo, da je izdelek  
**Brennholzspalter (Cepilnik drv) ASP 16 N-2 in ASP 20 N-2**  
v skladu z določili zgoraj navedene Direktive ES, kot tudi zahtevam drugih zadevnih pravilnikov: 2014/30/EU, 2011/65/EU

	ASP 16 N-2	ASP 20 N-2
<b>D</b> Seriennummer:		
<b>GB</b> Serial number:		
<b>F</b> Numéro de série:	000001 – 020000	000001 – 020000
<b>CZ</b> Seriové číslo:		
<b>DK</b> Seriennummer:		
<b>I</b> Numero di serie:		

	ASP 16 N-2	ASP 20 N-2
<b>NL</b> Seriennummer:		
<b>PL</b> Numer seryjny:		
<b>RO</b> Numărul de serie:	000001 – 020000	000001 – 020000
<b>S</b> Seriennummer:		
<b>SLO</b> Serijska številka:		

**D** Folgende harmonisierte Normen wurden angewandt:  
**GB** Following harmonized standards have been applied:  
**F** Les normes harmonisées suivantes ont été appliquées:  
**CZ** Následující normy byly použity:  
**DK** Følgende harmoniserede standarder er anvendt:  
**I** Sono state applicate le seguenti norme armonizzate:

**NL** De volgende geharmoniseerde normen werden toegepast:  
**PL** Zastosowane zostały następujące normy zharmonizowane:  
**RO** Au fost aplicate următoarele norme armonizate:  
**S** Följande passande normer har använts:  
**SLO** Uporabljeni so bili naslednjih harmonizirani standardi:

**EN 609-1:2017; EN 60204-1:2006+A1:2009+AC:2010;  
EN 55014-1:2017; EN 55014-2:2015; EN 61000-3-2:2014; EN 61000-3-11:2000**

**D** Aufbewahrung der technischen Unterlagen:  
**GB** Keeping of technical documents at:  
**F** Conservation de la documentation technique:  
**CZ** Uchování technických podkladů:  
**DK** Opbevaringssted for den tekniske dokumentation:  
**I** Conservazione dei documenti tecnici:

**NL** Bewaring van de technische documenten:  
**PL** Przechowywanie dokumentacji technicznej:  
**RO** Depozitarea documentelor tehnice:  
**S** Tekniska underlag förvaras hos:  
**SLO** Shranjevanje tehnične dokumentacije:

Altrad Lescha Atika GmbH – Technisches Büro – Josef-Drexler-Str. 8 – 89331 Burgau – Germany

Burgau, 31.10.2019

i.A.   
i.A. G. Koppenstein, Konstruktionsleitung



<b>D</b>	Baujahr	<b>NL</b>	Bouwjaar
<b>GB</b>	Year of construction	<b>PL</b>	Rok produkcji
<b>F</b>	Année de construction	<b>RO</b>	An de construcție
<b>CZ</b>	Rok výroby	<b>S</b>	Tillverkningsår
<b>DK</b>	Produktionsår	<b>SLO</b>	Leto izdelave
<b>I</b>	Anno di costruzione		

359911 – 00 10/19