

BETRIEBSANLEITUNG TAUCHPUMPE

SUB 6500
SUB 8500
DRAIN 7000/7200/7500
DRAIN 9500

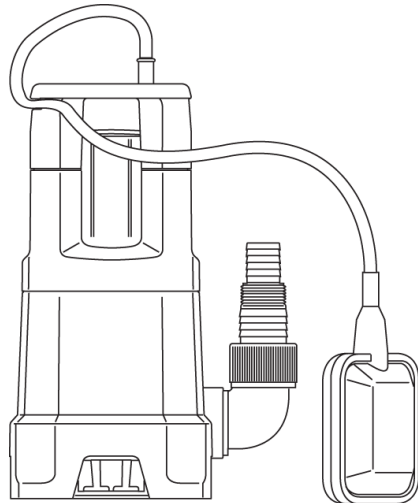
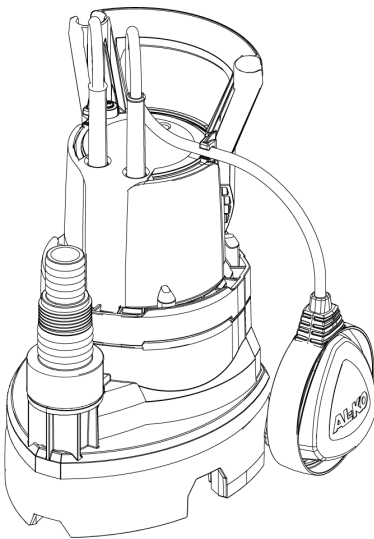

DE

GB

NL

FR

ES

IT

SI

HR

PL

CZ

SK

HU

DK

SE

NO

FI

EE

LT

LV

RU

UA

TR



Inhaltsverzeichnis

Deutsch	6
English	12
Nederlands	18
Français	24
Español	30
Italiano	37
Slovenščina	43
Hrvatski	49
Polski	55
Česky	61
Slovenská	67
Magyarul	73
Dansk	79
Svensk	85
Norsk	91
Suomi	97
Eesti	103
Lietuvių	109
Latviešu	115
Русский	121
Україна	128
Türkçe	135

© 2021

AL-KO KOBER GROUP Kötz, Germany

This documentation or excerpts therefrom may not be reproduced or disclosed to third parties without the express permission of the AL-KO KOBER GROUP.

01

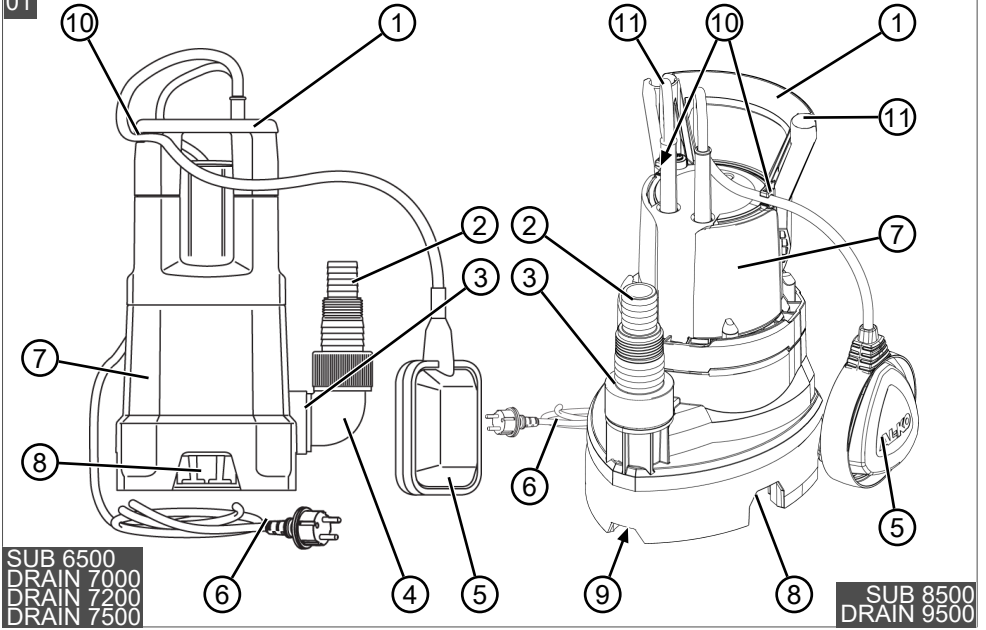

02

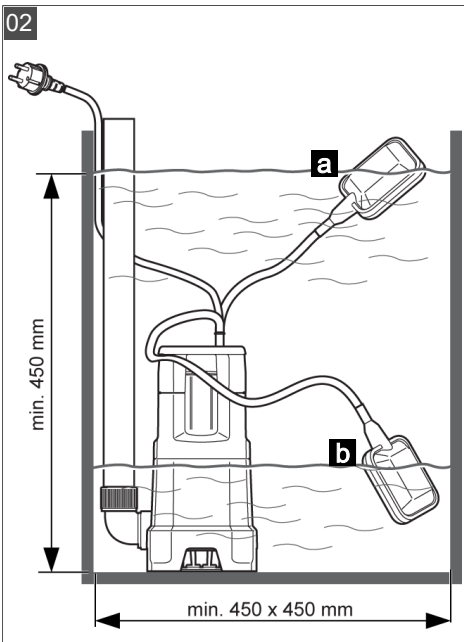

03

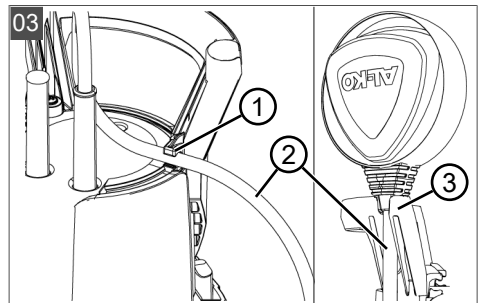

04

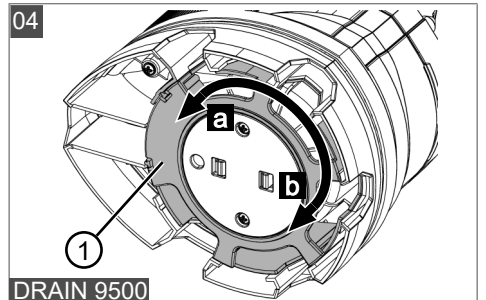

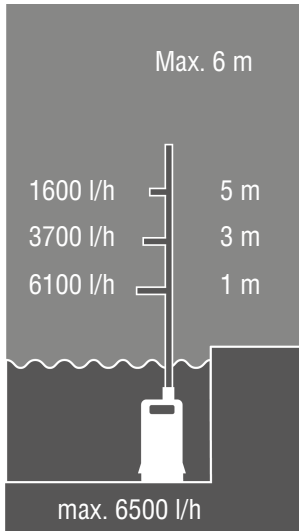

SUB 6500

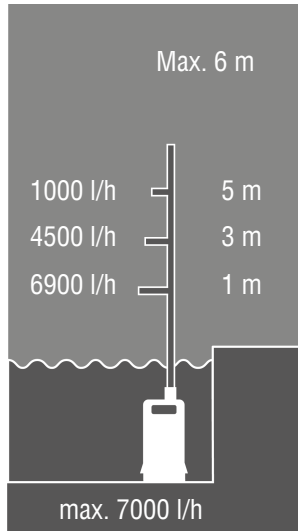

DRAIN 7000

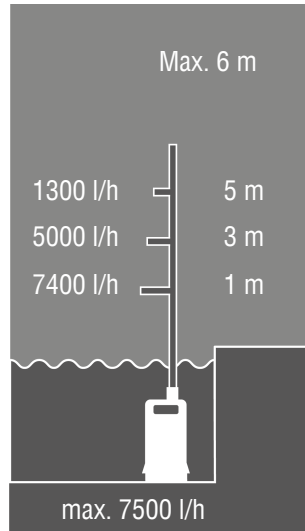



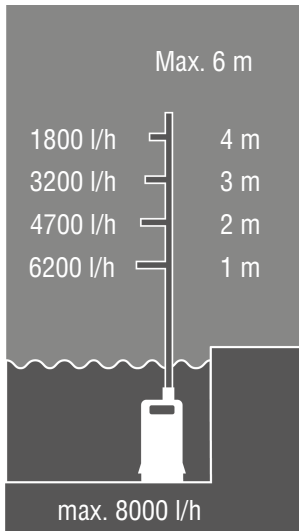



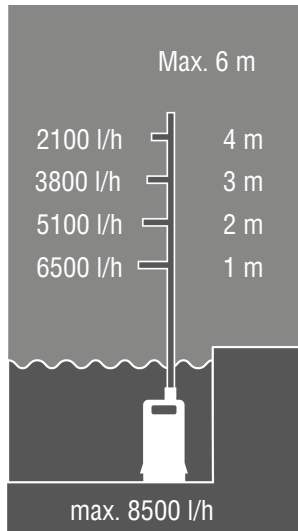





DRAIN 7500



SUB 8500



DRAIN 9500

 i	SUB 6500	SUB 8500	DRAIN 7000	DRAIN 7200	DRAIN 7500	DRAIN 9500
	250 W	290 W	350 W	430 W	450 W	300 W
	230 V AC/50 Hz					
	5 m	5 m	5 m	5 m	5 m	5 m
	6 m	6 m	6 m	6 m	6 m	6 m
	6500 l/h	8000 l/h	7000 l/h	7200 l/h	7500 l/h	8500 l/h
	35 °C	35 °C	35 °C	35 °C	35 °C	35 °C
	8 cm	6 cm	13 cm	13 cm	13 cm	10 cm
	2 – 3 mm	2 – 3 mm	30 mm	30 mm	30 mm	25 mm
	4,0 kg	4,0 kg	4,4 kg	4,4 kg	4,4 kg	4,0 kg
	2,5 cm	0,5 cm	3 cm	3 cm	3 cm	3 cm
	on: 38 cm off: 17 cm	on: 26 cm off: 8 cm	on: 41 cm off: 20 cm	on: 41 cm off: 20 cm	on: 41 cm off: 20 cm	on: 28 cm off: 10 cm
	G1 1/4"	G1 1/4"	G1 1/4"	G1 1/4"	G1 1/4"	G1 1/4"

ORIGINAL-BETRIEBSANLEITUNG

Inhaltsverzeichnis

1	Besondere Sicherheitshinweise.....	6
2	Zu dieser Betriebsanleitung	6
2.1	Symbole auf der Titelseite.....	6
2.2	Zeichenerklärungen und Signalwörter	7
3	Produktbeschreibung	7
3.1	Bestimmungsgemäße Verwendung ...	7
3.2	Möglicher vorhersehbarer Fehlgebrauch	7
3.3	Sicherheits- und Schutzeinrichtungen	7
3.3.1	Thermoschutz.....	7
3.3.2	Schwimmschalter (02).....	7
3.4	Produktübersicht (01).....	7
3.5	Lieferumfang	8
4	Sicherheitshinweise	8
5	Montage.....	8
5.1	Druckleitung montieren (01).....	8
6	Inbetriebnahme.....	9
7	Bedienung.....	9
7.1	Pumpe einschalten.....	9
7.2	Einstellen der Ein- und Ausschalthöhe	9
7.3	Einstellen des Pumpenfußes (DRAIN 9500).....	9
7.4	Pumpe ausschalten.....	10
8	Wartung und Pflege	10
8.1	Pumpe reinigen	10
9	Hilfe bei Störungen	10
10	Lagerung.....	11
11	Entsorgung	11
12	Kundendienst/Service	11
13	Garantie	11

1 BESONDERE SICHERHEITSHINWEISE

Dieses Gerät kann von Kindern ab 8 Jahren und darüber sowie von Personen mit verringerten physischen, sensorischen oder mentalen Fähig-



keiten oder Mangel an Erfahrung und Wissen benutzt werden, wenn sie beaufsichtigt oder bezüglich des sicheren Gebrauchs des Gerätes unterwiesen wurden und die daraus resultierenden Gefahren verstehen. Kinder dürfen nicht mit dem Gerät spielen. Reinigung und Benutzerwartung dürfen nicht von Kindern ohne Beaufsichtigung durchgeführt werden.

Personen mit sehr starken und komplexen Einschränkungen können Bedürfnisse über die hier beschriebenen Anweisungen hinaus haben.

2 ZU DIESER BETRIEBSANLEITUNG

- Bei der deutschen Version handelt es sich um die Original-Betriebsanleitung. Alle weiteren Sprachversionen sind Übersetzungen der Original-Betriebsanleitung.
- Lesen Sie unbedingt vor der Inbetriebnahme diese Betriebsanleitung sorgfältig durch. Dies ist die Voraussetzung für sicheres Arbeiten und störungsfreie Handhabung.
- Bewahren Sie diese Betriebsanleitung immer so auf, dass Sie darin nachlesen können, wenn Sie eine Information zum Gerät benötigen.
- Geben Sie das Gerät nur mit dieser Betriebsanleitung an andere Personen weiter.
- Lesen und beachten Sie die Sicherheits- und Warnhinweise in dieser Betriebsanleitung.

2.1 Symbole auf der Titelseite

Symbol	Bedeutung
	Lesen Sie unbedingt vor der Inbetriebnahme diese Betriebsanleitung sorgfältig durch. Dies ist die Voraussetzung für sicheres Arbeiten und störungsfreie Handhabung.
	Betriebsanleitung
	Netzkabel zum Vermeiden eines elektrischen Schlages nicht beschädigen oder durchtrennen!

2.2 Zeichenerklärungen und Signalwörter

⚠ GEFAHR! Zeigt eine unmittelbar gefährliche Situation an, die – wenn sie nicht vermieden wird – den Tod oder eine schwere Verletzung zur Folge hat.

⚠ WARNUNG! Zeigt eine potenziell gefährliche Situation an, die – wenn sie nicht vermieden wird – den Tod oder eine schwere Verletzung zur Folge haben könnte.

⚠ VORSICHT! Zeigt eine potenziell gefährliche Situation an, die – wenn sie nicht vermieden wird – eine geringfügige oder mäßige Verletzung zur Folge haben könnte.

⚠ ACHTUNG! Zeigt eine Situation an, die – wenn sie nicht vermieden wird – Sachschäden zur Folge haben könnte.

i HINWEIS Spezielle Hinweise zur besseren Verständlichkeit und Handhabung.

3 PRODUKTBESCHREIBUNG

In dieser Betriebsanleitung werden verschiedene Modelle von Pumpen beschrieben. Identifizieren Sie Ihr Modell anhand des Typenschilds.

3.1 Bestimmungsgemäße Verwendung

Die Pumpe ist für die private Nutzung in Haus und Garten bestimmt. Sie darf nur im Rahmen der Einsatzgrenzen gemäß den technischen Daten betrieben werden.

Die Pumpe eignet sich für:

- Entwässern bei Überschwemmungen
- Um- und Auspumpen von Behältern (z. B. Schwimmbecken)
- Wasserentnahme aus Brunnen und Schächten
- Entwässern von Drainagen und Sickerschächten (nur bei Pumpe DRAIN).

Die Pumpe ist ausschließlich zum Fördern von folgenden Flüssigkeiten geeignet:

- Klarwasser, Regenwasser
- chlorhaltiges Wasser (z. B. Schwimmbecken)
- Brauchwasser
- Schmutzwasser mit max. 5 % Schwebstoffanteil und einer Korngröße von max. 30 mm Durchmesser (nur bei Pumpe DRAIN).

Eine andere oder darüber hinausgehende Verwendung gilt als nicht bestimmungsgemäß.

3.2 Möglicher vorhersehbarer Fehlgebrauch

Die Pumpe darf nicht im Dauerbetrieb eingesetzt werden. Sie ist nicht geeignet zur Förderung von:

- Trinkwasser
- Salzwasser
- Lebensmitteln
- aggressiven Medien, Chemikalien
- ätzenden, brennbaren, explosiven oder gasenden Flüssigkeiten
- Flüssigkeiten, die wärmer als 35 °C sind
- sandhaltigem Wasser und schmirgelnden Flüssigkeiten (nur bei Pumpe SUB).

3.3 Sicherheits- und Schutzeinrichtungen

⚠ WARNUNG! **Verletzungsgefahr.** Defekte und außer Kraft gesetzte Sicherheits- und Schutzeinrichtungen können zu schweren Verletzungen führen.

- Lassen Sie defekte Sicherheits- und Schutzeinrichtungen reparieren.
- Setzen Sie Sicherheits- und Schutzeinrichtungen nie außer Kraft.

3.3.1 Thermoschutz

Die Pumpe ist mit einem Thermoschutzschalter ausgestattet, der den Motor bei Überhitzung abschaltet. Nach einer Abkühlphase von ca. 15 - 20 Minuten schaltet die Pumpe selbsttätig wieder ein.

Betreiben Sie die Pumpe nur, wenn sie vollkommen eingetaucht ist.

3.3.2 Schwimmschalter (02)

Die Pumpe schaltet bei Erreichen eines bestimmten Wasserstandes (Einschalhöhe) durch den Schwimmschalter automatisch ein (02/a) und beim Abfallen des Wasserstandes auf die Ausschalhöhe wieder ab (02/b). Der Schwimmschalter muss sich auf der Wasseroberfläche frei bewegen können.

3.4 Produktübersicht (01)

Nr.	Bauteil
1	Tragegriff
2	Kombinippel
3	Pumpenausgang
4	Anschlusswinkel*
5	Schwimmschalter

Nr.	Bauteil
6	Netzkabel
7	Pumpengehäuse
8	Ansaugschlitze
9	Verstellbarer Pumpenfuß**
10	Kabelklemmung
11	Klemme Dauerbetrieb***

* Nur SUB 6500 / DRAIN 7000/7200/7500

** Nur DRAIN 9500

*** Nur SUB 8500 / DRAIN 9500

3.5 Lieferumfang

SUB 6500 / DRAIN 7000/7200/7500: Die Pumpe wird betriebsfertig mit Kombಿನိပပေး, Anschlusswinkel und Betriebsanleitung ausgeliefert.

SUB 8500 / DRAIN 9500: Die Pumpe wird betriebsfertig mit Kombಿನိပပေး und Betriebsanleitung ausgeliefert.

4 SICHERHEITSHINWEISE

⚠ GEFAHR! Gefahr beim Berühren spannungsführender Teile! Ein Defekt an der Pumpe oder am Verlängerungskabel kann zu schweren Verletzungen führen!

- Trennen Sie den Stecker sofort vom Netz.
- Schließen Sie das Gerät über einen FI-Schutzschalter mit einem Nennfehlerstrom < 30 mA an.

⚠ VORSICHT! Verletzungsgefahr durch heißes Wasser! Bei längerem Betrieb gegen die geschlossene Druckseite (> 10 min) kann sich das Wasser in der Pumpe stark erhitzen und unkontrolliert austreten!

- Trennen Sie die Pumpe vom Netz und lassen Sie Pumpe und Wasser abkühlen.
- Prüfen Sie den Wasserstand saugseitig.
- Prüfen Sie die Dichtheit der Leitungen.
- Prüfen Sie die Installation der Saug- und Druckleitung.
- Nehmen Sie die Pumpe erst nach Beheben aller Mängel wieder in Betrieb!
- Die Pumpe nie am Netzkabel hochheben, transportieren oder befestigen. Das Netzkabel nicht dazu benutzen, um den Netzstecker aus der Steckdose zu ziehen.

- Eigenmächtige Veränderungen oder Umbauten an der Pumpe sind verboten. Reparaturen dürfen nur durch unseren Kundendienst durchgeführt werden.
- Bei Arbeiten am Gerät den Netzstecker ziehen. Den Netzstecker vor Feuchtigkeit schützen.
- Pumpe und Verlängerungskabel nur in technisch einwandfreiem Zustand benutzen. Beschädigte Geräte dürfen nicht betrieben werden.
- Halten Sie einen Sicherheitsabstand zu Tieren ein, bzw. schalten Sie die Pumpe aus, wenn sich Tiere nähern.

Elektrische Sicherheit

- Wenn sich Personen im Schwimmbecken oder Gartenteich befinden, darf die Pumpe nicht betrieben werden.
- Die Haus-Netzspannung muss mit den Angaben zur Netzspannung in den Technischen Daten übereinstimmen, keine andere Versorgungsspannung verwenden.
- Das Gerät darf nur an einer elektrischen Einrichtung gemäß DIN/VDE 0100, Teil 737, 738 und 702 betrieben werden. Zur Absicherung muss ein Leitungs-Schutzschalter 10 A installiert werden.
- Nur Verlängerungskabel verwenden, die für den Gebrauch im Freien vorgesehen sind - Mindestquerschnitt 3 x 1,5 mm² der Qualität H07RN-F nach DIN 57282/57245 mit spritzwassergeschützter Steckvorrichtung. Kabeltrommeln immer vollständig abrollen.
- Kontrollieren Sie vor jeder Inbetriebnahme den Zustand Ihres Verlängerungskabels.

5 MONTAGE

5.1 Druckleitung montieren (01)

i HINWEIS Der Kombಿನိပပေး kann entsprechend dem gewählten Schlauchanschluss abgeschnitten werden. Nutzen Sie den größtmöglichen Schlauchdurchmesser.

1. **SUB 6500 / DRAIN 7000/7200/7500:** Anschlusswinkel (01/4) in den Pumpenausgang (01/3) schrauben. Kombಿನိပပေး (01/2) in den Anschlusswinkel schrauben.
2. **SUB 8500 / DRAIN 9500:** Kombಿನိပပေး (01/2) in den Pumpenausgang (01/3) schrauben.
3. Schlauch am Kombಿನိပပေး befestigen.

4. Netzkabel (01/6) mit Kabelbindern an der Druckleitung befestigen.
5. Netzkabel ganz abwickeln.
6. Netzstecker in die Steckdose stecken.

6 INBETRIEBNAHME

ACHTUNG! Gefahr von Überflutung! Bei Störungen an der Pumpe kann Wasser austreten und Folgeschäden durch Überflutung verursachen.

- Schließen Sie durch geeignete Maßnahmen aus, dass bei Störungen an der Pumpe Folgeschäden durch Überflutungen entstehen.

ACHTUNG! Gefahr von Geräteschäden! Bei nicht vollständig entleerten Druckleitungen, entlüftet die Pumpe nicht selbständig und es kann zu Schäden an der Pumpe kommen.

- Bei erneuter Inbetriebnahme nach Entnehmen aus dem Schacht darauf achten, dass die Druckleitung vollständig entleert ist.
- Betreiben Sie die Pumpe an einem Seil hängend oder achten Sie auf eine sichere Lage der Pumpe (stehend oder horizontal liegend).
- Betreiben Sie die Pumpe nur, wenn die Pumpe vollkommen eingetaucht ist.
- Achten Sie auf ausreichenden Abstand zum Untergrund.
- Lassen Sie die Pumpe niemals gegen eine geschlossene Druckleitung laufen.
- Achten Sie bei Schächten immer auf ausreichende Dimensionierung.
- Decken Sie Schächte immer trittsicher ab.

7 BEDIENUNG

7.1 Pumpe einschalten

ACHTUNG! Gefahr von Geräteschäden! Die Pumpe darf keine Festkörper ansaugen. Sand und andere schmirgelnde Stoffe im Fördermedium zerstören die Pumpe.

- Achten Sie darauf, dass keine Festkörper in das Fördermedium gelangen können.

HINWEIS Benutzen Sie bei schlammigem, sandigem oder steinigem Untergrund eine geeignete Platte für den sicheren Stand der Pumpe.

1. Netzkabel (01/6) vollständig abwickeln.
2. Sicherstellen, dass elektrische Steckverbindungen im überflutungssicheren Bereich angebracht sind.

3. Ein- und Ausschalthöhe einstellen (siehe Kapitel 7.2 "Einstellen der Ein- und Ausschalthöhe", Seite 9).
4. Nur DRAIN 9500: Verstellbaren Pumpenfuß einstellen (siehe Kapitel 7.3 "Einstellen des Pumpenfußes (DRAIN 9500)", Seite 9).
5. Pumpe langsam in das Fördermedium eintauchen. Tauchpumpe dabei leicht schräg halten, damit eventuell eingeschlossene Luft entweichen kann.
6. Netzstecker in die Steckdose stecken.

7.2 Einstellen der Ein- und Ausschalthöhe

Das Kabel des Schwimmschalters (03/2) wird an der Kabelklemmung (03/1) festgeklemmt. Durch Verändern der Klemmposition können die Schaltpunkte des Schwimmschalters individuell eingestellt werden. Empfohlene Kabellänge des Schwimmschalters ca. 120 mm.

Nur SUB 8500/ DRAIN 9500: Für einen Dauerbetrieb kann das Kabel des Schwimmschalters (03/2) in die Klemme Dauerbetrieb (03/3) eingehängt werden.

ACHTUNG! Gefahr von Geräteschäden!

Beim Abpumpen besteht die Gefahr, dass die Pumpe trocken läuft und dadurch Geräteschäden entstehen.

- Beaufsichtigen Sie die Pumpe beim Abpumpen auf Restwasserhöhe ständig und vermeiden Sie, dass die Pumpe trocken läuft.
- Setzen Sie die Pumpe bei Erreichen der Restwasserhöhe durch Ziehen des Netzsteckers außer Betrieb.

HINWEIS Wird die Restwasserhöhe unterschritten, saugt die Pumpe Luft an. In diesem Fall muss die Pumpe bei ansteigendem Wasserstand und vor erneutem Betrieb entlüftet werden.

7.3 Einstellen des Pumpenfußes (DRAIN 9500)

Mithilfe des verstellbaren Pumpenfußes (04/1) kann die Größe der Ansaugschlitze (01/8) verkleinert werden. Dadurch wird flacher abgepumpt, größere Materialien werden nicht mehr angesaugt und die Fördermenge wird reduziert.

- Drehen Sie den verstellbaren Pumpenfuß gegen den Uhrzeigersinn (04/a) um die Größe der Ansaugschlitze zu verkleinern.
- Drehen Sie den verstellbaren Pumpenfuß im Uhrzeigersinn (04/b) um die Größe der Ansaugschlitze zu vergrößern.

7.4 Pumpe ausschalten

1. Netzstecker aus der Steckdose ziehen.

8 WARTUNG UND PFLEGE

8.1 Pumpe reinigen

HINWEIS Nach Förderung von chlorhaltigem Schwimmbadwasser oder Flüssigkeiten, die Rückstände hinterlassen, muss die Pumpe mit klarem Wasser gespült werden.

1. Ansaugschlitze (01/8) bei Bedarf mit klarem Wasser reinigen.

9 HILFE BEI STÖRUNGEN

GEFAHR! **Gefahr von Stromschlag!** Bei Arbeiten an der Pumpe besteht die Gefahr, einen elektrischen Stromschlag zu bekommen.

- Vor allen Arbeiten zur Störungsbeseitigung den Netzstecker ziehen.
- Fehler in der elektrischen Anlage durch eine Elektrofachkraft beseitigen lassen.

HINWEIS Bei nicht behebbaren Störungen wenden Sie sich bitte an unseren zuständigen Kundendienst.

Störung	Mögliche Ursache	Abhilfe
Motor läuft nicht.	Laufrad blockiert.	Schmutz im Ansaugbereich entfernen. Durch Öffnung im Motorgehäuse hinten mit geeignetem Werkzeug reinigen.
	Thermoschutzschalter hat abgeschaltet.	Warten, bis der Thermoschutzschalter die Pumpe wieder einschaltet. Auf maximale Temperatur des Fördermediums achten. Pumpe prüfen lassen.
	Keine Netzspannung vorhanden.	Sicherungen prüfen, Stromversorgung von Elektrofachkraft prüfen lassen.
	Schwimmerschalter schaltet nicht bei ansteigendem Wasserstand.	Pumpe an eine AL-KO Servicestelle schicken.
Pumpe läuft, aber fördert nicht.	Luft im Pumpengehäuse.	Pumpe durch Schräghalten entlüften.
	Saugseitige Verstopfung.	Schmutz im Ansaugbereich entfernen.
	Druckleitung geschlossen.	Druckleitung öffnen.
	Druckschlauch geknickt.	Druckschlauch strecken.

Störung	Mögliche Ursache	Abhilfe
Fördermenge zu gering	Schlauchdurchmesser zu klein.	Größeren Druckschlauch verwenden.
	Saugseitige Verstopfung.	Schmutz im Ansaugbereich entfernen.
	Förderhöhe zu groß.	Max. Förderhöhe beachten, siehe technische Daten!

10 LAGERUNG

HINWEIS Bei Frostgefahr muss das System vollständig entleert und die Pumpe an einem frostsicheren Ort gelagert werden.

13 GARANTIE

Etwaige Material- oder Herstellungsfehler am Gerät beseitigen wir während der gesetzlichen Verjährungsfrist für Mängelansprüche entsprechend unserer Wahl durch Reparatur oder Ersatzlieferung. Die Verjährungsfrist bestimmt sich jeweils nach dem Recht des Landes, in dem das Gerät gekauft wurde.

Unsere Garantiezusage gilt nur bei:

- Beachten dieser Betriebsanleitung
- Sachgemäßer Behandlung
- Verwenden von Original-Ersatzteilen

Die Garantie erlischt bei:



- Eigenmächtigen Reparaturversuchen
- Eigenmächtigen technischen Veränderungen
- Nicht bestimmungsgemäßer Verwendung

Von der Garantie ausgeschlossen sind:

- Lackschäden, die auf normale Abnutzung zurückzuführen sind
- Verschleißteile, die auf der Ersatzteilkarte mit Rahmen xxxxxx (x) gekennzeichnet sind

Die Garantiezeit beginnt mit dem Kauf durch den ersten Endabnehmer. Maßgebend ist das Datum auf dem Kaufbeleg. Wenden Sie sich bitte mit dieser Erklärung und dem Original-Kaufbeleg an Ihren Händler oder die nächste autorisierte Kundendienststelle. Die gesetzlichen Mängelansprüche des Käufers gegenüber dem Verkäufer bleiben durch diese Erklärung unberührt.

11 ENTSORGUNG

 Elektro- und Elektronikaltgeräte gehören nicht in den Hausmüll, sondern sind einer  getrennten Erfassung bzw. Entsorgung zuzuführen!

Verpackung, Gerät und Zubehör sind aus recyclingfähigen Materialien hergestellt und entsprechend zu entsorgen.

12 KUNDENDIENST/SERVICE

Bei Fragen zu Garantie, Reparatur oder Ersatzteilen wenden Sie sich bitte an Ihre nächstgelegene AL-KO Servicestelle. Diese finden Sie im Internet unter folgender Adresse: www.al-ko.com/service-contacts

TRANSLATION OF THE ORIGINAL INSTRUCTIONS FOR USE

Contents

1	Special safety instructions	12
2	About these operating instructions	12
2.1	Symbols on the title page	12
2.2	Legends and signal words	12
3	Product description	13
3.1	Designated use	13
3.2	Possible foreseeable misuse	13
3.3	Safety and protective devices	13
3.3.1	Thermal protection	13
3.3.2	Float switch (02)	13
3.4	Product overview (01)	13
3.5	Scope of supply	14
4	Safety instructions	14
5	Installation	14
5.1	Connecting the pressure line (01)	14
6	Start-up	14
7	Operation	15
7.1	Switching the pump on	15
7.2	Setting the ON and OFF height	15
7.3	Adjusting the pump foot (DRAIN 9500)	15
7.4	Switching the pump off	15
8	Maintenance and care	15
8.1	Cleaning the pump	15
9	Help in case of malfunction	15
10	Storage	16
11	Disposal	16
12	After-Sales/Service	16
13	Guarantee	17

1 SPECIAL SAFETY INSTRUCTIONS

This appliance can be used by children of 8 years and older and by persons with reduced physical, sensory or mental capabilities, or those lacking experience and knowledge, if they are supervised or have been instructed with regard to the safe use of the appliance and the ensuing risks. Chil-



dren must not be allowed to play with the appliance. Cleaning and maintenance must not be carried out by children without supervision.

People with very strong and complex restrictions may have needs that exceed the instructions described here.

2 ABOUT THESE OPERATING INSTRUCTIONS

- The German version is the original operating instructions. All additional language versions are translations of the original operating instructions.
- It is essential to read through these operating instructions carefully before start-up. This is essential for safe working and trouble-free handling.
- Always safeguard these operating instructions so that they can be consulted if you need any information about the appliance.
- Only pass on the appliance to other persons together with these operating instructions.
- Comply with the safety and warning information in these operating instructions.

2.1 Symbols on the title page

Symbol	Meaning
	It is essential to read through these operating instructions carefully before start-up. This is essential for safe working and trouble-free handling.
	Operating instructions
	To avoid electric shock, do not damage or cut the power cable!

2.2 Legends and signal words

⚠ DANGER! Denotes an imminently dangerous situation which will result in fatal or serious injury if not avoided.

⚠ WARNING! Denotes a potentially dangerous situation which can result in fatal or serious injury if not avoided.

⚠ CAUTION! Denotes a potentially dangerous situation which can result in minor or moderate injury if not avoided.

IMPORTANT! Denotes a situation which can result in material damage if not avoided.

i NOTE Special instructions for ease of understanding and handling.

3 PRODUCT DESCRIPTION

Various models of pumps are described in these operating instructions. Identify your model from the identification plate.

3.1 Designated use

The pump is intended for private use in house and garden. It must only be operated within the scope of its usage limitations in accordance with the technical data.

The pump is suitable for:

- Water removal in the event of a flood
- Re-pumping and pumping out of vessels (e.g. swimming pools)
- Water removal from streams and shafts
- Emptying of drains and trickle shafts (DRAIN pump only).

The pump is suited exclusively for the conveying of the following fluids:

- Clear water, rainwater
- Water containing chlorine (e.g. swimming pools)
- Waste water
- Dirty water with max. 5% suspended matter and a grain size of max. 30 mm diameter (DRAIN pump only).

Any use not in accordance with this designated use shall be regarded as misuse.

3.2 Possible foreseeable misuse

The pump must not be operated continuously. It is not suitable for conveying:

- Drinking water
- Salt water
- Foodstuffs
- Aggressive media, chemicals

- Corrosive, flammable, explosive or fuming fluids
- Fluids that are hotter than 35 °C
- Water containing sand and abrasive fluids (SUB pump only).

3.3 Safety and protective devices

⚠ WARNING! **Risk of injury.** Defective and disabled safety and protective devices can result in serious injury.

- Have any defective safety and protective devices repaired.
- Never disable safety and protective devices.

3.3.1 Thermal protection

The pump is equipped with a thermal protection switch which switches off the motor in the event of overheating. After a cooling down period of approx. 15 - 20 minutes, the pump switches on again automatically.

Operate the pump only when it is fully immersed.

3.3.2 Float switch (02)

The pump is switched on automatically by the float switch at a specific water level (ON height) (02/a), and switches off again when the water level falls to the OFF height (02/b). The float switch must be able to move freely on the surface of the water.

3.4 Product overview (01)

No.	Component
1	Handle
2	Combination adapter
3	Pump outlet
4	Connection elbow*
5	Float switch
6	Mains cable
7	Pump housing
8	Suction slots
9	Adjustable pump base**
10	Cable clamp
11	Continuous operation terminal***

* SUB 6500 / DRAIN 7000/7200/7500 only

** DRAIN 9500 only

*** SUB 8500 / DRAIN 9500 only

3.5 Scope of supply

SUB 6500 / DRAIN 7000/7200/7500: The pump is delivered ready for operation with combination nipple, connecting bracket and operating instructions.

SUB 8500 / DRAIN 9500: The pump is delivered ready for operation with combination nipple and operating instructions.

4 SAFETY INSTRUCTIONS

⚠ DANGER! Danger from contact with live parts! A defect in the pump or the extension cable can result in serious injury!

- Disconnect the connector plug from the mains immediately.
- Connect the device via an earth leakage circuit breaker with a rated leakage current of < 30 mA.

⚠ CAUTION! Risk of burns from hot water! After extended use against the closed pressure side (> 10 min.), the water in the pump can become very hot and may escape uncontrolled!

- Disconnect the pump from the mains supply and allow the pump and water to cool down.
- Check the water level on the suction side.
- Check the leak-tightness of the lines.
- Check the installation of the suction and pressure lines.
- Put the pump into operation again only after all the faults have been remedied!
- Never lift, transport or affix the pump by the mains cable. Do not pull the mains cable in order to pull the mains plug out of the socket.
- Unauthorised modifications or conversions to the pump are prohibited. Repairs may only be carried out by our customer service.
- Disconnect the mains plug before working on the device. Protect the mains plug against moisture.
- Only use the pump and extension cable if they are in flawless technical condition. Damaged appliances must not be operated.
- Maintain a safe distance to persons or animals or switch off the pump if animals approach.

Electrical safety

- The pump may not be operated while people are in the pool or pond.

- The mains voltage at your location must correspond to the information on the mains voltage in the Technical Data. Do not use any other supply voltage.
- The appliance must only be operated on electrical equipment in accordance with DIN/VDE 0100, parts 737, 738 and 702. A circuit breaker of 10 A must be installed for fuse protection.
- Only use an extension cords which are designed for outdoor use – minimum cross-section 3 x 1.5 mm², quality of H07RN-F as per DIN 57282/57245 with splash-proof plug socket. Always fully unwind cable drums.
- Check the condition of you extension cable prior to every use.

5 INSTALLATION

5.1 Connecting the pressure line (01)

i NOTE The combination nipple can be trimmed to suit the selected hose connection. Use the largest possible hose diameter.

1. **SUB 6500 / DRAIN 7000/7200/7500:** Screw connection elbow (01/4) into pump outlet port (01/3). Screw combination nipple (01/2) into the connection elbow.
2. **SUB 8500 / DRAIN 9500:** Screw connection elbow (01/2) into pump outlet port (01/3).
3. Connect hose to combination nipple.
4. Fasten mains cable (01/6) to the pressure line using cable ties.
5. Unwind the mains cable completely.
6. Insert the mains plug into the power socket.

6 START-UP

IMPORTANT! Risk of flooding! In the event of faults in the pump, water can escape and cause consequential damage due to flooding.

- Take appropriate measures to avoid consequential damage caused by flooding in the event of faults in the pump.

IMPORTANT! Danger of damage to the pump! If pressure lines are not completely drained, the pump cannot vent itself automatically and the pump may be damaged.

- Before switching on again after removing from the shaft, ensure that the pressure line is completely drained.

- Operate the pump suspended from a cable or pay attention to a stable position of the pump (upright or horizontal).
- Operate the pump only when it is fully immersed.
- Make sure there is adequate clearance under the pump.
- Never allow the pump to run against a closed pressure line.
- When using in shafts, make sure the size is adequate.
- Always cover the shaft with a secure foot-plate.

7 OPERATION

7.1 Switching the pump on

IMPORTANT! Danger of damage to the pump! The pump must not draw in any solid material. Sand and other abrasive materials in the pumped medium will destroy the pump.

- Ensure that no solids can enter the pumped medium.

NOTE Use a suitable plate to ensure stable standing of the pump on muddy, sandy or stony ground.

1. Unwind the mains cable (01/6) completely.
2. Ensure that electrical plug connections are located in the area safe from flooding.
3. Set the ON and OFF height (see *chapter 7.2 "Setting the ON and OFF height", page 15*).
4. DRAIN 9500 only: Adjust the adjustable pump foot (see *chapter 7.3 "Adjusting the pump foot (DRAIN 9500)", page 15*).
5. Slowly immerse the pump in the pumped medium, holding the immersion pump at a slight angle so that any trapped air can escape.
6. Insert the mains plug into the power socket.

7.2 Setting the ON and OFF height

The cable of the float switch (03/2) is clamped to cable clamp (03/1). The switching points of the float switch can be set individually by changing the clamping position. Recommended cable length on the float switch approx. 120 mm.

SUB 8500 / DRAIN 9500 only: For continuous operation, the cable of float switch (03/2) can be connected to continuous operation terminal (03/3).

IMPORTANT! Danger of damage to the pump! There is a danger during pumping out that the pump could run dry and cause equipment damage.

- Monitor the pump continuously when pumping out to the residual water level and avoid the pump running dry.
- Take the pump out of service when the residual water level is reached by pulling out the mains plug.

NOTE If the water drops below the residual water level, the pump will draw air in. In this case, the pump must be vented when the water level rises and before using it again.

7.3 Adjusting the pump foot (DRAIN 9500)

The size of the suction slots (01/8) can be reduced using the adjustable pump foot (04/1). The water is then drawn off at a shallower level, coarser materials are no longer drawn in and the delivery rate is reduced.

- Turn the adjustable pump foot in anti-clockwise direction (04/a) to reduce the size of the suction slots.
- Turn the adjustable pump foot in clockwise direction (04/b) to increase the size of the suction slots.

7.4 Switching the pump off

1. Remove the mains plug from the plug socket.

8 MAINTENANCE AND CARE

8.1 Cleaning the pump

NOTE After conveying swimming pool water containing chlorine or fluids that leave residues, the pump must be flushed out with clear water.

1. Clean suction slots (01/8) with clear water, if necessary.

9 HELP IN CASE OF MALFUNCTION

⚠ DANGER! Danger of electric shock! There is a risk of electric shock when working on the pump.

- Disconnect the mains plug before starting any fault remedying work.
- Faults in the electrical system must be rectified by a qualified electrician.

f NOTE In the event of faults that you cannot rectify, please contact our Customer Service department.



Malfunction	Possible cause	Remedy
Engine does not start.	Impeller blocked.	Remove dirt from the suction area. Clean with a suitable tool through the opening on the back of the motor housing.
	Thermal protection switch has switched off.	Wait until the thermal protection switches on the pump again. Take note of the maximum temperature of the conveying medium. Have the pump inspected.
	No mains power.	Check the fuses, have the power supply checked by a qualified electrician.
	Float switch does not trip when the water level rises.	Send the pump to an AL-KO service facility.

Malfunction	Possible cause	Remedy
Pump running but does not feed.	Air in pump housing.	Vent the pump by holding it at an angle.
	Blockage on the suction side.	Remove dirt from the suction area.
	Pressure line closed off.	Open the pressure line.
	Pressure hose kinked.	Straighten the pressure hose.
Delivery rate too low	Hose diameter too small.	Use a hose with a bigger diameter.
	Blockage on the suction side.	Remove dirt from the suction area.
	Feed head too high.	Observe the max. feed head, see technical data!

10 STORAGE

f NOTE If there is the danger of frost, the system must be completely drained and the pump must be stored in a frost-proof place.

11 DISPOSAL

 Electrical and electronic appliances do not belong in household waste, but should be  collected and disposed of separately.

Packaging, equipment and accessories are made from recyclable materials, and must be disposed of accordingly.

12 AFTER-SALES/SERVICE

In the event of questions of warranty, repair or spare parts, please contact your nearest AL-KO Service Centre. These can be found on the Internet at:

www.al-ko.com/service-contacts

13 GUARANTEE

We will resolve any material or manufacturing faults on the appliance during the legal warranty period for claims relating to faults, in accordance with our choice either to repair or replace. The legal warranty period is determined by the legislation of the country in which the appliance was purchased.

Our warranty promise applies only if:

- These operating instructions are heeded
- The appliance is handled correctly
- Original spare parts have been used

The warranty becomes void in the case of:

- Unauthorised repair attempts
- Unauthorised technical modifications
- Non-intended use

The guarantee excludes:

- Paint damage that can be attributed to normal wear and tear
- Wear parts that are marked with a frame on the spare parts card

The guarantee period commences with purchase by the first end user. The date on the proof of purchase is decisive. In the event of a guarantee claim, please take this guarantee declaration and the original proof of purchase, and contact your dealer or the nearest authorised customer service centre. This statement does not affect the purchaser's statutory claims for defects against the vendor.

VERTALING VAN DE ORIGINELE GEBRUIKERSHANDLEIDING

Inhoudsopgave

1	Speciale veiligheidsinstructies	18
2	Over deze gebruiksaanwijzing	18
2.1	Symbolen op de titelpagina	18
2.2	Verklaring van pictogrammen en signaalwoorden	19
3	Productbeschrijving	19
3.1	Reglementair gebruik	19
3.2	Mogelijk afzienbaar foutief gebruik.....	19
3.3	Veiligheids- en beveiligingsvoorzieningen	19
3.3.1	Thermische beveiliging	19
3.3.2	Vlotterschakelaar (02)	19
3.4	Productoverzicht (01)	19
3.5	Inhoud van de levering	20
4	Veiligheidsinstructies	20
5	Montage	20
5.1	Drukleiding monteren (01)	20
6	Ingebruikname	21
7	Bediening	21
7.1	Aanzetten van de pomp	21
7.2	De inschakel- en uitschakelhoogte instellen	21
7.3	Instellen van de pompvoet (DRAIN 9500)	21
7.4	Pomp uitschakelen	22
8	Onderhoud en verzorging	22
8.1	Reinigen van de pomp	22
9	Hulp bij storingen	22
10	Opslag	23
11	Verwijderen	23
12	Klantenservice/service centre	23
13	Garantie	23

1 SPECIALE VEILIGHEIDSINSTRUCTIES

Dit apparaat kan door kinderen vanaf 8 jaar en door personen met fysieke, sensorische of men-

tale beperkingen of gebrek aan ervaring en kennis worden gebruikt, mits zij onder toezicht staan of voorgelicht zijn over het veilige gebruik van het apparaat, en de gevaren begrijpen die ervan uit kunnen gaan. Kinderen mogen niet met het apparaat spelen. Reiniging en onderhoud mogen niet door kinderen zonder toezicht uitgevoerd worden.

Personen met zeer sterke en complexe beperkingen kunnen behoeven hebben die boven de hier beschreven aanwijzingen uit gaan.

2 OVER DEZE GEBRUIKSAANWIJZING

- De Duitse versie is de originele gebruiksaanwijzing. Alle andere taalversies zijn vertalingen van de originele gebruiksaanwijzing.
- Lees voor de ingebruikname deze gebruiksaanwijzing absoluut zorgvuldig door. Dit is de voorwaarde voor veilig werken en een storingsvrij gebruik.
- Bewaar deze gebruiksaanwijzing goed zodat u erin het antwoord op uw vragen kunt terugvinden wanneer u informatie over het apparaat nodig heeft.
- Draag het apparaat alleen samen met deze gebruiksaanwijzing aan andere personen over.
- Lees en neem de veiligheids- en waarschuwingsinstructies in deze gebruiksaanwijzing in acht.

2.1 Symbolen op de titelpagina

Symbool	Betekenis
	Lees voor de ingebruikname deze gebruiksaanwijzing absoluut zorgvuldig door. Dit is de voorwaarde voor veilig werken en een storingsvrij gebruik.
	Gebruiksaanwijzing
	Voedingskabel ter voorkoming van een elektrische schok niet beschadigen of doorknippen!

2.2 Verklaring van pictogrammen en signaalwoorden

⚠ GEVAAR! Wijst op een direct gevaarlijke situatie, die, wanneer ze niet vermeden wordt, tot de dood of tot een ernstig letsel leidt.

⚠ WAARSCHUWING! Wijst op een potentieel gevaarlijke situatie, die, wanneer ze niet vermeden wordt, tot de dood of tot een zwaar letsel kan leiden.

⚠ VOORZICHTIG! Wijst op een potentieel gevaarlijke situatie, die, wanneer ze niet vermeden wordt, tot een licht of middelzwaar letsel kan leiden.

! LET OP! Wijst op een situatie, die, wanneer ze niet vermeden wordt, tot materiële schade kan leiden.

i OPMERKING Speciale aanwijzingen voor meer duidelijkheid en een beter gebruik.

3 PRODUCTBESCHRIJVING

In deze gebruikershandleiding worden verschillende pompmodellen beschreven. U kunt uw model identificeren aan de hand van het typeplaatje.

3.1 Reglementair gebruik

De pomp is bestemd voor particulier gebruik in huis en tuin. Hij mag alleen worden gebruikt binnen de grenswaarden en overeenkomstig de technische gegevens.

De pomp is geschikt voor:

- afvoeren van water na een overstroming
- het rond- en leegpompen van reservoirs (bijv. zwembassins)
- uitpompen van water uit bronnen en schachten
- Ontwateren van drainages en zinkputten (alleen bij pomp DRAIN).

De pomp is uitsluitend geschikt voor het pompen van de volgende vloeistoffen:

- schoon water, regenwater
- chloorhoudend water (zoals in zwembaden)
- proceswater
- Vuil water met max. 5 % zweefstoffen en een korrelgrootte met een diameter van max. 30 mm (alleen bij pomp DRAIN).

Elke ander of verdergaand gebruik wordt aange-merkt als oneigenlijk gebruik.

3.2 Mogelijk afzienbaar foutief gebruik

De pomp mag niet worden gebruikt voor continue werking. De pomp is niet geschikt voor het verpompen van:

- drinkwater
- zout water
- vloeibare levensmiddelen
- bijtende vloeistoffen, chemicaliën
- bijtende, brandbare, explosieve of gas producerende chemicaliën of vloeistoffen
- vloeistoffen die warmer zijn dan 35 °C
- zandhoudend water en schurende vloeistoffen (alleen bij pomp SUB).

3.3 Veiligheids- en beveiligingsvoorzieningen

⚠ WAARSCHUWING! Gevaar voor letsel. Defecte en buiten werking gestelde veiligheids- en beschermingsapparatuur kunnen ernstig letsel veroorzaken.

- Laat defecte veiligheids- en beschermingsapparatuur repareren.
- De veiligheids- en beschermingsuitrusting nooit buiten werking stellen.

3.3.1 Thermische beveiliging

De pomp is uitgevoerd met een thermische beveiliging die de motor uitschakelt bij oververhitting. Na een afkoelfase van circa 15 - 20 minuten schakelt de pomp weer automatisch in.

Gebruik de pomp uitsluitend wanneer hij volkomen is ondergedompeld.

3.3.2 Vlotterschakelaar (02)

De pomp schakelt bij het bereiken van een bepaalde waterstand (inschakelhoogte) door de vlotterschakelaar automatisch in (02/a) en bij het dalen van de waterstand tot de uitschakelhoogte weer uit (02/b). De vlotterschakelaar moet zich vrij op het wateroppervlak kunnen bewegen.

3.4 Productoverzicht (01)

Nr.	Onderdeel
1	Draaggreep
2	Combinatiefitting
3	Pompuitgang
4	Aansluithoek*
5	Vlotterschakelaar

Nr.	Onderdeel
6	Voedingskabel
7	Pomphuis
8	Aanzuigsleuf
9	Verstelbare pompvoet**
10	Kabelklemvoorziening
11	Klem continue werking***

* Alleen SUB 6500 / DRAIN 7000/7200/7500

** Alleen DRAIN 9500

*** Alleen SUB 8500 / DRAIN 9500

3.5 Inhoud van de levering

SUB 6500 / DRAIN 7000/7200/7500: De pomp wordt gebruiksklaar met combinatiefitting, aansluithoek en gebruiksaanwijzing aangeleverd.

SUB 8500 / DRAIN 9500: De pomp wordt gebruiksklaar met combinatiefitting en gebruiksaanwijzing aangeleverd.

4 VEILIGHEIDSINSTRUCTIES

⚠ GEVAAR! Risico bij het aanraken van stroomvoerende onderdelen! Een defect aan de pomp of aan de verlengkabel kan ernstig letsel veroorzaken!

- Neem de stekker onmiddellijk uit het stopcontact.
- Sluit het apparaat via een FI-veiligheidsschakelaar met een nominale foutstroom < 30 mA aan.

⚠ VOORZICHTIG! Gevaar voor letsel door heet water! Als de pomp langdurig (> 10 minuten) moet draaien tegen een gesloten drukzijde in, kan het water in de pomp aanzienlijk worden verhit en onverwacht naar buiten spuiten!

- Haal de stekker uit het stopcontact en laat pomp en water afkoelen.
- Controleer het waterpeil aan de zuigzijde.
- Controleer de dichtheid van de leidingen.
- Controleer de installatie van de aanzuig- en persleiding.
- Neem de pomp pas weer in gebruik nadat alle storingen zijn verholpen!
- De pomp mag nooit aan de voedingskabel opgetild, getransporteerd of bevestigd worden. Gebruik de voedingskabel niet om de stekker uit het stopcontact te trekken.

- Eigenmachtige veranderingen of ombouwwerkzaamheden aan de pomp zijn verboden. Reparaties mogen alleen door onze servicedienst worden uitgevoerd.
- Trek de stekker uit het stopcontact voordat u aan het apparaat werkt. Bescherm de stekker tegen vocht.
- Gebruik de pomp en de verlengkabel uitsluitend in technisch correcte staat. Beschadigde apparaten mogen niet worden gebruikt.
- Houd een veiligheidsafstand t.o.v. dieren aan of schakel de pomp uit als er dieren in de buurt komen.

Elektrische veiligheid

- Wanneer zich personen in het zwembad of de tuinvijver bevinden, mag de pomp niet worden gebruikt.
- De voeding van het huis moet overeenkomen met de voeding als vermeld in de technische gegevens, gebruik geen andere voedingsspanning.
- Het apparaat mag uitsluitend worden gebruikt met een elektrische voorziening die voldoet aan de vereisten vermeld in DIN/VDE 0100, deel 737, 738 en 702. Om veiligheidsredenen moet een contactverbreker 10 A worden geïnstalleerd.
- Gebruik alleen verlengkabels die voor het gebruik in de buitenlucht zijn bestemd – minimale doorsnede 3 x 1,5 mm², kwaliteit H07RN-F volgens DIN 57282/57245 met spatwaterdichte aansluiting. Rol een kabeltrommel altijd helemaal af.
- Controleer telkens vóór ingebruikname de toestand van uw verlengkabel.

5 MONTAGE

5.1 Drukleiding monteren (01)

i OPMERKING De combinatiefitting kan worden afgesneden naargelang de gekozen slang aansluiting. Gebruik een zo groot mogelijke slangdiameter.

1. **SUB 6500 / DRAIN 7000/7200/7500:** Aansluithoek (01/4) in de pomputgang (01/3) draaien. Combinatiefitting (01/2) in de aansluithoek draaien.
2. **SUB 8500 / DRAIN 9500:** Combinatiefitting (01/2) in de pomputgang (01/3) draaien.
3. Bevestig de slang op de combinatiefitting.

4. Bevestig de voedingskabel (01/6) met kabelbinders aan de drukleiding.
5. Rol de voedingskabel helemaal af.
6. Steek de stekker in het stopcontact.

6 INGEBRUIKNAME

LET OP! Gevaar voor overstroming! Bij storingen aan de pomp kan er water vrijkomen en gevolgschade door overstroming veroorzaken.

- Voorkom door geschikte maatregelen dat bij een storing aan de pomp gevolgschade door overstroming zou kunnen optreden.

LET OP! Gevaar voor schade aan het apparaat! Als de drukleidingen niet geheel leeg zijn, ontlucht de pomp niet vanzelf en er kan schade aan de pomp optreden.

- Bij het opnieuw in bedrijf stellen na het ophalen uit de put moet erop gelet worden dat de drukleiding geheel leeg is.
- Gebruik de pomp aan een touw hangend of let op een veilige positie van de pomp (staand of horizontaal liggend).
- Gebruik de pomp uitsluitend wanneer deze helemaal is ondergedompeld.
- Houd voldoende afstand tot de ondergrond.
- Laat de pomp nooit draaien terwijl de drukleiding is afgesloten.
- Let bij gebruik in mijnputten altijd op voldoende dimensionering.
- Zorg dat de mijnput voor lopende mensen en dieren steeds veilig is afgedekt.

7 BEDIENING

7.1 Aanzetten van de pomp

LET OP! Gevaar voor schade aan het apparaat! De pomp mag geen vaste bestanddelen aanzuigen. Door zand en andere schurende bestanddelen in de verpompte vloeistof raakt de pomp defect.

- Let erop dat er geen vaste voorwerpen in het te pompen medium terecht kunnen komen.

OPMERKING Gebruik bij een modderige, zandige of steenachtige ondergrond een geschikt plaat om de pomp veilig op te plaatsen.

1. Rol de voedingskabel (01/6) helemaal af.
2. Controleer of elektrische aansluitpunten veilig zijn aangebracht en niet nat kunnen worden.

3. In- en uitschakelhoogte instellen (zie *Hoofdstuk 7.2 "De inschakel- en uitschakelhoogte instellen"*, pagina 21).
4. Alleen DRAIN 9500: Verstelbare pompvoet instellen (zie *Hoofdstuk 7.3 "Instellen van de pompvoet (DRAIN 9500)"*, pagina 21).
5. Dompel de pomp langzaam in de te pompen vloeistof. Houd de dompelpomp hierbij iets schuin zodat eventueel ingesloten lucht kan ontsnappen.
6. Steek de stekker in het stopcontact.

7.2 De inschakel- en uitschakelhoogte instellen

De kabel van de vlotterschakelaar (03/2) wordt aan de kabelklemvoorziening (03/1) vastgeklemd. Door de positie van de klem aan te passen, kunnen de schakelpunten van de vlotterschakelaar individueel worden ingesteld. Aanbevolen kabellengte van de vlotterschakelaar ca. 120 mm.

Alleen SUB 8500/ DRAIN 9500: Voor continue werking kan de kabel van de vlotterschakelaar (03/2) in de klem continue werking (03/3) worden vastgehaakt.

LET OP! Gevaar voor schade aan het apparaat! Bij het afpompen is er kans dat de pomp droogloopt en er daardoor schade aan het apparaat optreedt.

- Bij het afpompen tot restwaterhoogte moet de pomp voortdurend worden gecontroleerd om te voorkomen dat de pomp droog loopt.
- Zet de pomp bij het bereiken van de restwaterhoogte door loshalen van de lichtnetstekker buiten bedrijf.

OPMERKING Zodra het waterniveau onder de restwaterhoogte komt, zal de pomp lucht gaan aanzuigen. In dat geval moet de pomp bij stijgende waterstand en alvorens in te schakelen eerst worden ontluicht.

7.3 Instellen van de pompvoet (DRAIN 9500)

Met behulp van de verstelbare pompvoet (04/1) kan de grootte van de aanzuigspeten worden (01/8) verkleind. Daardoor wordt er vlakker afgepompt, grotere materialen worden niet meer aanzgezogen en de transporthoeveelheid wordt gereduceerd.

- Draai de verstelbare pompvoet linksom (04/a) om de grootte van de aanzuigspeten te verkleinen.

- Draai de verstelbare pompvoet rechtsom (04/b) om de grootte van de aanzuigspelen te vergroten.

7.4 Pomp uitschakelen

1. Trek de lichtnetstekker uit het stopcontact.

8 ONDERHOUD EN VERZORGING

8.1 Reinigen van de pomp

f OPMERKING Na het verpompen van chloorhoudend zwembadwater of vloeistoffen die resten achterlaten, moet de pomp met schoon water worden doorgespoeld.

1. Aanzuigspelen (01/8) indien nodig met schoon water reinigen.

9 HULP BIJ STORINGEN

⚠ GEVAAR! Gevaar voor elektrische schok! Bij werkzaamheden aan de pomp is er gevaar voor een elektrische schok.

- Haal bij werkzaamheden voor het verhelpen van storingen altijd eerst de stekker los.
- Laat een storing in de elektrische installatie verhelpen door een deskundig elektrotechnicus.

f OPMERKING Neem contact op met onze deskundige klantenservice wanneer storingen niet kunnen worden verholpen.

Storing	Mogelijke oorzaak	Oplossing
Motor draait niet.	Pomprotor geblokkeerd.	Verwijder de vervuiling in het aanzuigbereik. Reinig met geschikt gereedschap via de opening aan de achterkant van de motorbehuizing.
	Thermische beveiligingsschakelaar heeft uitgeschakeld.	Wachten totdat de thermische beveiligingsschakelaar de pomp weer inschakelt. Let op de maximale temperatuur van de te pompen vloeistof. Laat de pomp nakijken.
	Geen netspanning aanwezig.	Controleer de zekeringen; laat de stroomvoorziening controleren door een deskundig electricien.
	Vlotterschakelaar schakelt niet bij stijgende waterstand.	Stuur de pomp op naar een AL-KO servicepunt.
Pomp draait maar pompt geen vloeistof.	Lucht aanwezig in het pomphuis.	Ontlucht de pomp door deze schuin te houden.
	Verstopping aan de aanzuigzijde.	Verwijder de vervuiling in het aanzuigbereik.
	Drukleiding gesloten.	Open de drukleiding.
	Drukslang geknikt.	Breng de drukslang in orde.

Storing	Mogelijke oorzaak	Oplossing
Gepompte hoeveelheid water te gering	Slangdiameter te klein.	Gebruik een drukslang met grotere diameter.
	Verstopping aan de aanzuigzijde.	Verwijder de vervuiling in het aanzuigbereik.
	Opvoerhoogte te groot.	Let op de max. opvoerhoogte, zie de technische gegevens!

10 OPSLAG

i OPMERKING Bij gevaar voor vorst moet het systeem volledig geleegd en de pomp op een vorstveilige plek bewaarde worden.

13 GARANTIE

Eventueel binnen de wettelijke termijn voor aansprakelijkheid optredende materiaal- of fabricagefouten van het apparaat worden naar eigen oordeel door ons verholpen, hetzij door reparatie of door levering van een vervangend apparaat. De geldende termijn voor aansprakelijkheid hangt in elk geval af van de wetgeving in het land waarin het apparaat werd aangeschaft.

Onze garantie geldt alleen bij:

- naleving van deze gebruikershandleiding
- Deskundig gebruik
- Gebruik van originele reserveonderdelen

De garantie vervalt bij:

- Eigenhandig uitgevoerde reparatiepogingen
- Eigenhandig aangebrachte technische wijzigingen
- Gebruik voor andere doeleinden dan het gebruiksdoel

Van de garantie zijn uitgesloten:

- lakschade opgetreden als gevolg van normaal gebruik
- Slijtageonderdelen die op de reserveonderdelenkaart met een kader xxxxxx (x) zijn aangeduid

De garantietermijn begint bij de aanschaf door de eerste eindgebruiker. Maatgevend is daarbij de datum op de kassabon. Ga met deze garantieverklaring en de originele kassabon naar uw dealer of naar de dichtstbijzijnde klantenservice. Deze verklaring laat het vorderingsrecht van de koper jegens de verkoper wegens defecten aan het apparaat onverlet.

11 VERWIJDEREN

Elektrische en elektronische apparaten horen niet bij het gewone afval, maar moeten afzonderlijk worden gerecycled!

Verpakking, apparaat en toebehoren zijn vervaardigd van materialen die voor hergebruik geschikt zijn. Verwijder deze daarom dienovereenkomstig.

12 KLANTENSERVICE/SERVICE CENTRE

Voor vragen over garantie, reparatie of reserveonderdelen kunt u contact opnemen met het dichtstbijzijnde AL-KO service centre. Deze vindt u op internet op het volgende adres:

www.al-ko.com/service-contacts

TRADUCTION DE LA NOTICE D'UTILISATION ORIGINALE

Table des matières

1	Consignes de sécurité spéciales	24
2	À propos de cette notice	24
2.1	Symboles sur la page de titre.....	24
2.2	Explications des symboles et des termes d'avertissement	25
3	Description du produit.....	25
3.1	Utilisation conforme.....	25
3.2	Éventuelles utilisations abusives prévisibles	25
3.3	Dispositifs de sécurité et de protection	25
3.3.1	Protection thermique	25
3.3.2	Interrupteur à flotteur (02).....	25
3.4	Aperçu du produit (01)	26
3.5	Contenu de la livraison.....	26
4	Consignes de sécurité	26
5	Montage.....	27
5.1	Pose de la conduite de refoulement (01).....	27
6	Mise en service	27
7	Utilisation	27
7.1	Mettre la pompe en service.....	27
7.2	Réglage de la hauteur de mise en route/arrêt.....	27
7.3	Ajustage du pied de la pompe (DRAIN 9500).....	28
7.4	Mettre la pompe hors service.....	28
8	Maintenance et entretien	28
8.1	Nettoyer la pompe.....	28
9	Aide en cas de pannes	28
10	Stockage.....	29
11	Élimination	29
12	Service clients/après-vente.....	29
13	Garantie	29

1 CONSIGNES DE SÉCURITÉ SPÉCIALES



Cet appareil peut être utilisée par les enfants à partir de 8 ans ainsi que par ailleurs, par des personnes ayant des capacités physiques, sensorielles ou mentales réduites ou un manque d'expérience et de connaissances si elles sont sous surveillance ou ont été instruites quant à l'utilisation sûre de l'appareil et ont compris les risques en résultant. Interdiction pour les enfants de jouer avec l'appareil. Le nettoyage et la maintenance par l'utilisateur ne peuvent être réalisés par des enfants sans surveillance.

Les personnes soumises à des limitations physiques très fortes et complexes peuvent avoir des besoins dépassant le cadre des instructions décrites ici.

2 À PROPOS DE CETTE NOTICE

- La notice d'utilisation originale est la version en langue allemande. Toutes les autres versions linguistiques sont des traductions de la notice d'utilisation originale.
- Lire impérativement la présente notice avec attention avant la mise en service. Ceci constitue une condition préalable à un travail sûr et une bonne maniabilité.
- Conservez toujours cette notice de manière à pouvoir la consulter facilement si vous avez besoin d'informations sur l'appareil.
- Si vous cédez l'appareil à un tiers, remettez-lui impérativement cette notice.
- Lisez et respectez les consignes de sécurité et les avertissements de la présente notice.

2.1 Symboles sur la page de titre

Symbole	Signification
	Lire impérativement la présente notice avec attention avant la mise en service. Ceci constitue une condition préalable à un travail sûr et une bonne maniabilité.
	Notice d'utilisation

Symbole	Signification
	Ne pas endommager ni sectionner le cordon secteur, afin d'éviter un choc électrique !

2.2 Explications des symboles et des termes d'avertissement

⚠ DANGER ! Indique une situation de danger immédiat qui, si elle n'est pas évitée, entraîne la mort ou une blessure grave.

⚠ AVERTISSEMENT ! Indique une situation de danger potentiel qui, si elle n'est pas évitée, pourrait entraîner la mort ou une blessure grave.

⚠ ATTENTION ! Indique une situation de danger potentiel qui, si elle n'est pas évitée, pourrait entraîner des blessures légères ou de gravité moyenne.

ATTENTION ! Indique une situation qui, si elle n'est pas évitée, pourrait entraîner des dommages matériels.

ℹ REMARQUE Instructions spéciales pour une meilleure compréhension et une manipulation correcte.

3 DESCRIPTION DU PRODUIT

Dans la présente notice d'utilisation sont décrits divers modèles de pompes. Identifiez votre modèle à l'aide de la plaque signalétique.

3.1 Utilisation conforme

La pompe est destinée à l'usage privé dans la maison et le jardin. Elle peut être exploitée uniquement dans le respect des limites d'utilisation conformément aux caractéristiques techniques.

La pompe est idéale pour :

- évacuer l'eau lors d'inondations
- le transvasement ou la vidange de conteneurs (par ex. piscines)
- le soutirage d'eau dans un puits ou une fosse
- Purge des drainages et des puits perdus (uniquement pour la pompe DRAIN).

La pompe est uniquement conçue pour acheminer les liquides suivants :

- eau claire, eau de pluie
- eau chlorée (par ex. piscines)
- eau sanitaire

- eaux usées avec un pourcentage de matières en suspension de max. 5 % et un diamètre de particules de max. 30 mm (uniquement pour la pompe DRAIN).

Toute autre utilisation ou toute utilisation allant au-delà des conditions d'exploitation n'est pas conforme.

3.2 Éventuelles utilisations abusives prévisibles

La pompe ne peut pas être utilisée de manière continue. Elle n'est pas adaptée pour pomper :

- de l'eau potable
- de l'eau salée
- des denrées alimentaires
- des agents agressifs ou des produits chimiques
- des liquides corrosifs, inflammables, explosifs ou gazeux
- des liquides de plus de 35 °C
- De l'eau sablonneuse et des fluides abrasifs (uniquement pour la pompe SUB).

3.3 Dispositifs de sécurité et de protection

⚠ AVERTISSEMENT ! Risque de blessures. Des dispositifs de sécurité et de protection défectueux et hors service risquent d'entraîner des blessures graves.

- Faites réparer des dispositifs de sécurité et de protection défectueux.
- Ne mettez jamais les dispositifs de sécurité et de protection hors service.

3.3.1 Protection thermique

La pompe est équipée d'un interrupteur de protection thermique qui met le moteur hors service en cas de surchauffe. La pompe redémarre automatiquement après une phase de refroidissement d'env. 15 à 20 minutes.

Utiliser cette pompe uniquement lorsque la pompe est entièrement immergée.

3.3.2 Interrupteur à flotteur (02)

La pompe démarre automatiquement à l'aide de l'interrupteur à flotteur lorsque le niveau d'eau prédéfini est atteint (hauteur de mise en route) (02/a) et s'arrête lorsque le niveau d'eau descend sous la hauteur d'arrêt (02/b). L'interrupteur à flotteur doit pouvoir se déplacer librement à la surface de l'eau.

3.4 Aperçu du produit (01)

N°	Pièce
1	Poignée de transport
2	Embout mixte
3	Sortie de la pompe
4	Raccord de branchement*
5	Interrupteur à flotteur
6	Câble d'alimentation électrique
7	Corps de pompe
8	Orifice d'aspiration
9	Pied réglable de la pompe**
10	Serre-câbles
11	Borne fonctionnement continu***

* Uniquement SUB 6500 / DRAIN 7000/7200/7500

** Uniquement DRAIN 9500

*** Uniquement SUB 8500 / DRAIN 9500

3.5 Contenu de la livraison

SUB 6500 / DRAIN 7000/7200/7500 : La pompe est livrée prête à l'emploi avec un embout mixte, un raccord de branchement et une notice d'utilisation.

SUB 8500 / DRAIN 9500 : La pompe est livrée prête à l'emploi avec un embout mixte et une notice d'utilisation.

4 CONSIGNES DE SÉCURITÉ

⚠ DANGER ! Danger en cas de contact avec des pièces sous tension ! Un défaut sur la pompe ou sur le câble de rallonge peut entraîner de graves blessures !

- Débranchez la fiche immédiatement du secteur.
- Branchez l'appareil via un disjoncteur de protection FI avec un courant de fuite nominal < 30 mA.

⚠ ATTENTION ! Risque de blessures dues à l'eau chaude ! En cas de fonctionnement prolongé vers le côté refoulement fermé (> 10 min), l'eau peut fortement chauffer et sortir de manière incontrôlée !

- Débrancher la pompe du secteur et laisser la pompe et l'eau refroidir.
- Vérifier le niveau d'eau côté aspiration.
- Vérifier l'étanchéité des conduites.
- Vérifier l'installation de la conduite de pression et d'aspiration.
- Ne remettre la pompe en service qu'une fois tous les défauts supprimés !
- Ne jamais lever, transporter ou fixer la pompe par le câble d'alimentation électrique. Ne pas tirer sur le câble d'alimentation électrique pour débrancher la fiche de la prise de courant.
- Les modifications ou transformations arbitraires du client sont interdites sur la pompe. Les réparations ne doivent être effectuées que par notre service après-vente.
- Lors des travaux sur l'appareil, débrancher la fiche électrique. Protéger la fiche électrique de l'humidité.
- Utiliser la pompe et la rallonge de câble uniquement s'ils sont en parfait état de fonctionnement. Les appareils endommagés ne doivent pas être mis en service.
- Respecter une distance de sécurité avec les animaux et éteindre la pompe lorsque des animaux s'en approchent.

Sécurité électrique

- Si des personnes se trouvent dans les piscines ou les plans d'eau, ne pas utiliser la pompe.
- La tension secteur domestique doit être conforme aux données de la tension secteur indiquées dans les caractéristiques techniques, ne pas utiliser d'autres sources d'alimentation électrique.
- L'appareil ne doit être utilisé que sur un équipement électrique conforme à la norme DIN/VDE 0100, parties 737, 738 et 702. Pour la protection par fusible, il est nécessaire d'installer un disjoncteur automatique de 10 A.
- Utiliser uniquement un câble de rallonge prévu pour une utilisation en extérieur - section minimale de 3 x 1,5 mm² de qualité H07RN-F conforme à la norme DIN 57282/57245 et équipé d'un dispositif d'enfichage avec pro-

tection contre les projections d'eau. Toujours dérouler entièrement les tambours de câble.

- Avant chaque mise en service, contrôler l'état de la rallonge de câble.

5 MONTAGE

5.1 Pose de la conduite de refoulement (01)

REMARQUE L'embout mixte peut être coupé conformément au raccord de flexible sélectionné. Utiliser le plus grand diamètre de flexible possible.

1. **SUB 6500 / DRAIN 7000/7200/7500** : Visser le raccord de branchement (01/4) dans la sortie de pompe (01/3). Visser l'embout mixte (01/2) sur le raccord de branchement.
2. **SUB 8500 / DRAIN 9500** : Visser l'embout mixte (01/2) dans la sortie de pompe (01/3).
3. Fixer le tuyau à l'embout mixte.
4. Fixer le câble d'alimentation électrique (01/6) à la conduite de refoulement à l'aide de serre-câbles.
5. Dérouler complètement le câble d'alimentation électrique.
6. Brancher la fiche électrique dans la prise murale.

6 MISE EN SERVICE

ATTENTION ! Danger d'inondation. En cas de pannes sur la pompe, l'eau peut s'échapper et provoquer des dommages par inondation.

- Par des mesures adaptées, éviter que les défauts sur la pompe n'entraînent de dégâts en cas d'inondation.

ATTENTION ! Risque d'endommager l'appareil. Si les conduites de refoulement ne sont pas entièrement vidées, la pompe ne peut pas se purger automatiquement et des dégâts peuvent survenir sur la pompe.

- Lors de la remise en marche après retrait d'une fosse, veiller à ce que la conduite de refoulement soit entièrement vide.
- Utilisez la pompe après l'avoir accrochée à un câble ou veillez à la placer dans une position sûre (verticale ou horizontale).
- Utiliser la pompe uniquement lorsqu'elle est entièrement immergée.
- Veiller à ce qu'il y ait un écart suffisant avec le sol.

- Ne jamais laisser la pompe fonctionner vers une conduite de refoulement fermée.
- Veiller à ce que les fosses présentent des dimensions suffisantes.
- Toujours couvrir les fosses de sorte que l'on puisse marcher dessus en toute sécurité.

7 UTILISATION

7.1 Mettre la pompe en service

ATTENTION ! Risque d'endommager l'appareil. La pompe ne peut pas aspirer de corps solides. Le sable et les matières abrasives contenues dans le liquide de refoulement détruisent la pompe.

- Veiller à ce qu'aucun corps solide ne puisse pénétrer dans le liquide pompé.

REMARQUE En cas de sol pierreux, sableux ou boueux, il est conseillé d'utiliser une plaque offrant une assise sûre à la pompe.

1. Dérouler entièrement le câble d'alimentation électrique (01/6).
2. S'assurer que les connecteurs électriques sont installés dans une zone protégée contre les inondations.
3. Réglage de la hauteur de mise en route/arrêt (voir chapitre 7.2 "Réglage de la hauteur de mise en route/arrêt", page 27).
4. Uniquement DRAIN 9500 : Ajuster le pied réglable de la pompe (voir chapitre 7.3 "Ajustage du pied de la pompe (DRAIN 9500)", page 28).
5. Immerger lentement la pompe dans le fluide à pomper. Ce faisant, tenir la pompe submersible légèrement inclinée pour que l'air éventuellement emprisonné puisse s'échapper.
6. Brancher la fiche électrique dans la prise murale.

7.2 Réglage de la hauteur de mise en route/arrêt

Le câble de l'interrupteur à flotteur (03/2) est fixé sur le serre-câbles (03/1). En modifiant la position de serrage, les points de commutation de l'interrupteur à flotteur peuvent être réglés individuellement. La longueur de câble conseillée de l'interrupteur à flotteur est d'env. 120 mm.

Uniquement SUB 8500 / DRAIN 9500 : Pour un fonctionnement continu, le câble de l'interrupteur à flotteur (03/2) peut être accroché dans la borne Fonctionnement continu (03/3).

ATTENTION ! Risque d'endommager l'appareil. Lors du pompage, il existe un risque que la pompe fonctionne à sec, ce qui peut endommager l'appareil.

- Surveiller continuellement la hauteur de l'eau résiduaire lorsque la pompe est en service et éviter que la pompe fonctionne à sec.
- Mettre la pompe hors service en débranchant la prise secteur après avoir atteint la hauteur d'eau résiduaire.

f REMARQUE Si la hauteur d'eau résiduaire n'est pas atteinte, la pompe aspire de l'air. Dans ce cas, il convient de purger la pompe à niveau d'eau croissant et avant une nouvelle exploitation.

7.3 Ajustage du pied de la pompe (DRAIN 9500)

À l'aide du pied réglable de la pompe (04/1), il est possible de réduire la taille des fentes d'aspiration (01/8). De ce fait, le pompage est plus plat, les matériaux plus gros ne sont plus aspirés et le débit est réduit.

- Tournez le pied réglable de la pompe dans le sens inverse des aiguilles d'une montre (04/a) afin de réduire la taille des fentes d'aspiration.
- Tournez le pied réglable de la pompe dans le sens des aiguilles d'une montre (04/a) afin d'augmenter la taille des fentes d'aspiration.

7.4 Mettre la pompe hors service.

1. Débrancher la prise secteur de la prise de courant.

8 MAINTENANCE ET ENTRETIEN

8.1 Nettoyer la pompe

f REMARQUE La pompe doit être nettoyée à l'eau claire après avoir transporté de l'eau de piscine chlorée ou des liquides qui laissent des résidus dans l'appareil.

1. Le cas échéant, nettoyer les fentes d'aspiration (01/8) à l'eau claire.

9 AIDE EN CAS DE PANNES

⚠ DANGER ! Risque d'électrocution ! Lors des travaux sur la pompe, il y a un risque de recevoir un choc électrique.

- Débranchez la prise secteur avant d'éliminer les défauts.
- Les défauts de l'installation électrique doivent être éliminés par un électricien qualifié.

i REMARQUE Si les dysfonctionnements ne peuvent être corrigés, veuillez vous adresser à notre service clientèle compétent.

Panne	Causes possibles	Solution
Le moteur ne fonctionne pas.	La roue de roulement est bloquée.	Éliminer les résidus de la zone d'aspiration. Nettoyer à l'aide d'un outil adapté à travers l'ouverture située à l'arrière du carter du moteur.
	L'interrupteur de production thermique s'est désactivé.	Attendre que l'interrupteur de production thermique remette la pompe en marche. Tenir compte de la température maximale du liquide de refoulement. Faire contrôler la pompe.
	Pas de tension secteur disponible.	Contrôler les fusibles et faire contrôler l'alimentation électrique par un électricien qualifié.
	L'interrupteur à flotteur ne commute pas lorsque le niveau d'eau augmente.	Renvoyer la pompe à un centre de service AL-KO.

Panne	Causes possibles	Solution
La pompe est en service, mais ne refoule pas.	Le corps de pompe contient de l'air.	Purger la pompe en l'inclinant.
	Côté aspiration bouché.	Éliminer les résidus de la zone d'aspiration.
	Conduite de refoulement fermée.	Ouvrir la conduite de refoulement.
	Tuyau de refoulement plié.	Tendre le tuyau de refoulement.
Le volume refoulé est insuffisant	Le diamètre du tuyau est trop faible.	Utiliser un tuyau de refoulement plus grand.
	Côté aspiration bouché.	Éliminer les résidus de la zone d'aspiration.
	La hauteur de refoulement est trop élevée.	Tenir compte de la hauteur maximale de refoulement, voir les caractéristiques techniques !

10 STOCKAGE

REMARQUE En cas de risque de gel, le système doit être entièrement purgé et la pompe rangée dans un lieu à l'abri du gel.

11 ÉLIMINATION

 Les appareils électriques et électroniques ne doivent pas être jetés aux ordures ménagères, mais être triés avant leur mise au rebut.

L'emballage, l'appareil et les accessoires sont fabriqués en matériaux recyclables et doivent être éliminés de manière adéquate.

12 SERVICE CLIENTS/APRÈS-VENTE

En cas de questions portant sur la garantie, les réparations ou les pièces de rechange, contacter le service de maintenance AL-KO le plus proche de chez vous. Vous le trouverez à l'adresse suivante sur Internet :

www.al-ko.com/service-contacts

13 GARANTIE

Pendant la période légale de garantie contre les vices de fabrication, nous éliminons par réparation ou remplacement, selon notre choix, tout défaut de matériau ou de fabrication survenu sur l'appareil. La durée de prescription dépend de la législation respective en vigueur dans le pays où a été acheté l'appareil.

Notre garantie s'applique seulement en cas :

- de respect du présent manuel d'utilisation,
- d'utilisation correcte,
- d'utilisation de pièces de rechange d'origine.

La garantie ne s'applique pas en cas :

- de tentatives de réparation par l'utilisateur,
- de modifications techniques par l'utilisateur,
- d'utilisation non conforme.

Sont exclues de la garantie :

- les détériorations de la peinture dues à une usure normale,
- les pièces d'usure qui figurent en encadré sur la carte des pièces de rechange xxxxxx (X).

La période de garantie commence à courir au moment de l'achat par le premier utilisateur final. La date d'achat figurant sur la preuve d'achat fait foi. Veuillez vous adresser à votre revendeur ou bien au point de service après-vente agréé le plus proche, en présentant cette déclaration et la preuve d'achat. Les droits légaux de l'acheteur vis-à-vis du vendeur en cas de défaut ne sont pas affectés par cette déclaration.

TRADUCCIÓN DEL MANUAL ORIGINAL DE INSTRUCCIONES

Índice

1	Indicaciones especiales de seguridad	30
2	Acerca de este manual de instrucciones	30
2.1	Símbolos de la portada	30
2.2	Explicación de símbolos y palabras de señalización	31
3	Descripción del producto	31
3.1	Uso previsto	31
3.2	Posible uso indebido previsible	31
3.3	Dispositivos de seguridad y protección	31
3.3.1	Protección térmica	31
3.3.2	Interruptor de flotador (02)	31
3.4	Vista general del producto (01)	32
3.5	Volumen de suministro	32
4	Instrucciones de seguridad	32
5	Montaje	33
5.1	Montaje del tubo de presión (01)	33
6	Puesta en funcionamiento	33
7	Funcionamiento	33
7.1	Conexión de la bomba	33
7.2	Ajuste de la altura de conexión y de desconexión	33
7.3	Ajuste de la pata de la bomba (DRAIN 9500)	34
7.4	Desconexión de la bomba	34
8	Mantenimiento y limpieza	34
8.1	Limpieza de la bomba	34
9	Ayuda en caso de avería	34
10	Almacenamiento	35
11	Eliminación del producto	35
12	Servicio de atención al cliente/servicio técnico	36
13	Garantía	36

1 INDICACIONES ESPECIALES DE SEGURIDAD



Este aparato puede ser utilizado por niños a partir de 8 años, personas cuya capacidad física, psíquica o sensorial sea reducida y personas que no dispongan de la experiencia o conocimientos necesarios siempre y cuando estén supervisados o hayan sido instruidos en el manejo seguro del aparato y hayan entendido los peligros que pueden desencadenarse. No se permite que los niños jueguen con el aparato. La limpieza y el mantenimiento no deben realizarlos niños sin vigilancia.

Aquellas personas que tengan muchas limitaciones o limitaciones complejas podrían necesitar más instrucciones de las que aquí se indican.

2 ACERCA DE ESTE MANUAL DE INSTRUCCIONES

- La versión original de este manual de instrucciones está en alemán. Todas las demás versiones en otros idiomas son traducciones de la versión original.
- Antes de ponerlo en marcha, es imprescindible leer atentamente este manual de instrucciones. Esto es esencial para un trabajo seguro y un manejo sin problemas.
- Conserve siempre este manual de instrucciones para poderlo leerlo en caso de que necesite consultar información sobre el aparato.
- Entregue el aparato a otra persona siempre adjuntando el manual de instrucciones.
- Lea y tenga en cuenta las indicaciones de seguridad y advertencias de este manual de instrucciones.

2.1 Símbolos de la portada

Símbolo	Significado
	Antes de ponerlo en marcha, es imprescindible leer atentamente este manual de instrucciones. Esto es esencial para un trabajo seguro y un manejo sin problemas.
	Manual de instrucciones

Símbolo	Significado
	No dañar ni cortar el cable de red para evitar descargas eléctricas.

2.2 Explicación de símbolos y palabras de señalización

¡PELIGRO! Indica una situación de peligro inminente que, en caso de no evitarse, produce lesiones graves o la muerte.

¡ADVERTENCIA! Indica una situación de peligro potencial que, en caso de no evitarse, podría producir lesiones graves o la muerte.

¡PRECAUCIÓN! Indica una situación de peligro potencial que, en caso de no evitarse, podría producir lesiones de leves a moderadas.

¡ATENCIÓN! Indica una situación que, en caso de no evitarse, podría producir daños materiales.

NOTA Indicaciones especiales para una mejor comprensión y manejo.

3 DESCRIPCIÓN DEL PRODUCTO

En el presente manual de instrucciones, se describen distintos modelos de bombas. La placa de características le servirá para identificar el modelo.

3.1 Uso previsto

La bomba se ha diseñado para un uso privado en casas y jardines. Solamente se puede emplear dentro de los márgenes de aplicación conforme a las características técnicas.

La bomba es adecuada para:

- Vaciado en caso de inundaciones.
- Vaciado de depósitos o trasvase (por ejemplo, de piscinas).
- Drenaje de fuentes y pozos.
- Vaciado de desagües y pozos de lixiviados (solo con la bomba DRAIN).

La bomba es exclusivamente idónea para el bombeo de los siguientes líquidos:

- Agua limpia, agua de lluvia
- Agua con cloro (por ejemplo, de piscinas).
- Agua para uso industrial
- Aguas residuales con una proporción máx. de sólidos en suspensión del 5 % y un tama-

ño de partícula máx. de 30 mm de diámetro (solo en el caso de la bomba DRAIN).

Cualquier otro uso distinto o fuera de estos márgenes se considera no conforme a lo prescrito.

3.2 Posible uso indebido previsible

La bomba no se debe emplear en servicio continuo. No es adecuada para el bombeo de las siguientes sustancias:

- Agua potable
- Agua salada
- Alimentos
- Productos o sustancias químicas corrosivos
- Líquidos ácidos, inflamables, explosivos o volátiles
- Líquidos con una temperatura superior a 35 °C
- Agua arenosa y líquidos abrasivos (solo en el caso de la bomba SUB).

3.3 Dispositivos de seguridad y protección

¡ADVERTENCIA! Peligro de lesiones. Los dispositivos de seguridad y protección que estén defectuosos o se hayan anulado pueden provocar lesiones graves.

- Disponga la reparación de los dispositivos de seguridad y protección que estén defectuosos.
- Nunca anule los dispositivos de seguridad y protección.

3.3.1 Protección térmica

La bomba está equipada con un interruptor de protección térmica, que desconecta el motor en caso de sobrecalentamiento. La bomba se vuelve a conectar automáticamente después de un periodo de enfriamiento de 15 a 20 minutos aprox.

Utilice la bomba únicamente cuando esté completamente sumergida.

3.3.2 Interruptor de flotador (02)

La bomba se enciende automáticamente cuando se alcanza un nivel de agua determinado (altura de encendido) mediante el interruptor de flotador (02/a) y vuelve a apagarse cuando el nivel de agua desciende por debajo de la altura de apagado (02/b). El interruptor de flotador debe poder moverse libremente por la superficie del agua.

3.4 Vista general del producto (01)

N.º	Componente
1	Asa
2	Boquilla combinada
3	Salida de la bomba
4	Codo de empalme*
5	Interruptor de flotador
6	Cable de alimentación
7	Cuerpo de la bomba
8	Ranura de aspiración
9	Pata de la bomba regulable**
10	Sujeción de cable
11	Sujeción de funcionamiento continuo***

* Solo SUB 6500 / DRAIN 7000/7200/7500

** Solo DRAIN 9500

*** Solo SUB 8500 / DRAIN 9500

3.5 Volumen de suministro

SUB 6500 / DRAIN 7000/7200/7500: La bomba se suministra lista para el funcionamiento con boquilla combinada, codo de empalme y manual de instrucciones.

SUB 8500 / DRAIN 9500: La bomba se suministra lista para el funcionamiento con boquilla combinada y manual de instrucciones.

4 INSTRUCCIONES DE SEGURIDAD

⚠ ¡PELIGRO! Peligro al tocar componentes bajo tensión. Una bomba o un alargador defectuosos pueden producir lesiones graves.

- Desconecte el enchufe de la red inmediatamente.
- Conecte el aparato a un interruptor diferencial residual con una intensidad nominal < 30 mA.

⚠ ¡PRECAUCIÓN! Peligro de lesiones debido al agua caliente. Si el aparato está en funcionamiento durante mucho tiempo contra el lado de presión cerrado (> 10 min), el agua de la bomba puede calentarse excesivamente y derramarse sin control.

- Desenchufe la bomba de la red y deje que se enfrien la bomba y el agua.
- Compruebe el nivel de agua por el lado de aspiración.
- Compruebe la estanqueidad de las tuberías.
- Compruebe la instalación de la tubería de aspiración y el tubo de presión.
- Vuelva a poner en funcionamiento la bomba cuando se hayan solucionado todos los fallos.
- Nunca levante, transporte o sujete la bomba por el cable de alimentación. No utilice el cable de alimentación para sacar el enchufe de la toma de corriente.
- Está prohibido efectuar cualquier variación o modificación de la bomba por cuenta propia. Las reparaciones únicamente las puede realizar nuestro servicio técnico.
- Cuando necesite trabajar en el aparato, retire el enchufe. Proteja el enchufe de la humedad.
- Utilice la bomba y el alargador únicamente si se encuentran en perfecto estado técnico. No se deben usar aparatos defectuosos.
- Mantenga una distancia de seguridad con respecto a los animales o desconecte la bomba cuando se aproxime a ellos.

Seguridad eléctrica

- La bomba no debe estar en funcionamiento si hay alguna persona en la piscina o el estanque de jardín.
- La tensión de red de su casa debe coincidir con la tensión de red indicada en los datos técnicos. No utilice otra tensión de alimentación.
- El aparato solamente se debe conectar a instalaciones eléctricas conforme a DIN/VDE 0100, secciones 737, 738 y 702. Por razones de seguridad, se debe instalar un disyuntor diferencial de 10 A.
- Utilice únicamente un alargador que esté previsto para el uso al aire libre: sección transversal mínima 3 x 1,5 mm² de calidad H07RN-F según DIN 57282/57245 con dispositivo de inserción a prueba de salpicadu-

ras. Los rollos de cable siempre deben estar completamente desenrollados.

- Antes de cada puesta en funcionamiento, compruebe siempre el estado del alargador.

5 MONTAJE

5.1 Montaje del tubo de presión (01)

NOTA La boquilla combinada se puede cortar según el tamaño del empalme del tubo. Utilice el tubo de mayor diámetro posible.

1. **SUB 6500 / DRAIN 7000/7200/7500:** Enrosque el codo de empalme (01/4) en la salida de la bomba (01/3). Enrosque la boquilla combinada (01/2) en el codo de empalme.
2. **SUB 8500 / DRAIN 9500:** Enrosque la boquilla combinada (01/2) en la salida de la bomba (01/3).
3. Fije un tubo a la boquilla combinada.
4. Sujete el cable de alimentación (01/6) al tubo de presión con sujetacables.
5. Desenrolle completamente el cable de alimentación.
6. Conecte el enchufe a la toma de corriente.

6 PUESTA EN FUNCIONAMIENTO

¡ATENCIÓN! ¡Peligro de inundación! Si la bomba está averiada puede salirse el agua y causar daños como consecuencia de la inundación.

- Tome las medidas necesarias para evitar daños por inundaciones a causa de fallos en la bomba.

¡ATENCIÓN! ¡Peligro de lesiones auditivas! Si los tubos de presión no están completamente vacíos, la bomba no se purgará automáticamente y podría dañar la bomba.

- Antes de una nueva puesta en funcionamiento, compruebe que el tubo de presión está completamente vacío después de sacarlo del pozo.
- Utilice la bomba colgada de una cuerda o asegúrese de que la bomba está en una posición segura (de pie o tendida horizontalmente).
- Solamente utilice la bomba cuando esté completamente sumergida.
- Mantenga la distancia suficiente hasta el fondo.

- Nunca utilice la bomba con un tubo de presión cerrado.
- En el caso de los pozos, siempre debe prestar atención a las dimensiones correctas.
- Abra siempre los pozos con cuidado al pisar.

7 FUNCIONAMIENTO

7.1 Conexión de la bomba

¡ATENCIÓN! ¡Peligro de lesiones auditivas! No se deben aspirar cuerpos sólidos con la bomba. El bombeo de arena y otras sustancias abrasivas daña la bomba.

- Preste atención a que no puedan acceder cuerpos sólidos al líquido de bombeo.

NOTA En caso de un fondo fangoso, arenoso o de piedras, conviene utilizar una placa de base apropiada para la bomba para asegurar su estabilidad.

1. Desenrolle el cable de conexión (01/6) por completo.
2. Asegúrese de que los enchufes eléctricos están colocados en lugares protegidos contra inundaciones.
3. Ajuste la altura de encendido y apagado (véase *capítulo 7.2 "Ajuste de la altura de conexión y de desconexión"*, página 33).
4. Solo DRAIN 9500: Ajuste la pata de la bomba regulable (véase *capítulo 7.3 "Ajuste de la pata de la bomba (DRAIN 9500)"*, página 34).
5. Sumerja la bomba en el líquido de bombeo lentamente. Para esto, mantenga la bomba ligeramente inclinada para que salga el aire que pueda haber en el interior.
6. Conecte el enchufe a la toma de corriente.

7.2 Ajuste de la altura de conexión y de desconexión

El cable del interruptor de flotador (03/2) se fija en la sujeción de cable (03/1). Al cambiar la posición de sujeción se ajustan de forma individual los puntos de conexión del interruptor de flotador. La longitud del cable recomendada para el interruptor de flotador es de 120 mm aprox.

Solo SUB 8500/ DRAIN 9500: Para un funcionamiento continuo, el cable del interruptor de flotador (03/2) puede engancharse en la sujeción de funcionamiento continuo (03/3).

¡ATENCIÓN! ¡Peligro de lesiones auditivas!

Al bombear existe peligro de que la bomba funcione en seco y se produzcan daños debido a ello.

- Mantenga constantemente la bomba bajo control mientras se bombea agua hasta el nivel del agua residual para evitar el funcionamiento en seco de la bomba.
- Retire el enchufe de la toma de corriente para detener la bomba una vez alcanzado el nivel del agua residual.

f NOTA Si no se alcanza el nivel del agua residual, la bomba aspira aire. En este caso, se debe purgar el aire de la bomba cuando incrementa el nivel del agua y antes de volver a ponerla en funcionamiento.

7.3 Ajuste de la pata de la bomba (DRAIN 9500)

La pata de la bomba regulable (04/1) permite reducir el tamaño de la ranura de aspiración (01/8). De este modo el líquido se extrae por una abertura más plana, los materiales más grandes ya no se aspiran y el caudal se reduce.

- Gire la pata de la bomba regulable en sentido antihorario (04/a) para reducir el tamaño de la ranura de aspiración.
- Gire la pata de la bomba regulable en sentido horario (04/b) para aumentar el tamaño de la ranura de aspiración.

7.4 Desconexión de la bomba

1. Retire el enchufe de la toma de corriente.

8 MANTENIMIENTO Y LIMPIEZA**8.1 Limpieza de la bomba**

f NOTA La bomba se debe limpiar con agua limpia después de bombear agua de piscina o líquidos con cloro que dejan residuos.

1. Limpie la ranura de aspiración (01/8) con agua limpia si fuera necesario.

9 AYUDA EN CASO DE AVERÍA

⚠ ¡PELIGRO! ¡Peligro por descarga eléctrica! Al trabajar en la bomba existe peligro de recibir una descarga eléctrica.

- Antes de realizar cualquier operación para solucionar averías, retire el enchufe de la toma de corriente.
- Encargue a un electricista especializado las reparaciones de la instalación eléctrica.

f NOTA En el caso de que no se pueda solucionar alguna avería, diríjase al servicio técnico de AL-KO más cercano.



Problema	Posible causa	Solución
El motor no funciona.	Rodete bloqueado.	Eliminar la suciedad en la zona de aspiración. Limpiar a través del orificio de la carcasa del motor en la parte trasera con la herramienta adecuada.
	El interruptor de protección térmica se ha desconectado.	Espere hasta que el interruptor de protección térmica vuelva a encender la bomba. Tener en cuenta la temperatura máxima del líquido de bombeo. Compruebe la bomba.
Falta tensión en la red.	Comprobar los fusibles, encargar la revisión de la alimentación de corriente a un electricista especializado.	
El interruptor de flotador no se enciende cuando el nivel del agua sube.	Enviar la bomba a un taller de servicio técnico de AL-KO.	

Problema	Posible causa	Solución
La bomba funciona pero no bombea.	Hay aire en el cuerpo de la bomba.	Purgar el aire de la bomba manteniéndola en posición oblicua.
	Obstrucción en el lado de aspiración.	Eliminar la suciedad en la zona de aspiración.
	Tubo de presión cerrado.	Abrir el tubo de presión.
	El tubo de presión está doblado.	Estirar el tubo de presión.
Caudal insuficiente	Diámetro de tubo demasiado pequeño.	Utilizar un tubo de presión mayor.
	Obstrucción en el lado de aspiración.	Eliminar la suciedad en la zona de aspiración.
	Altura de bombeo demasiado alta.	Tener en cuenta la altura de bombeo máx. (véanse los datos técnicos).

10 ALMACENAMIENTO

i NOTA Si existe peligro de congelación, deberá vaciarse completamente el sistema y almacenar la bomba en un lugar protegido de heladas.

11 ELIMINACIÓN DEL PRODUCTO

 Los aparatos eléctricos y electrónicos no pertenecen a la basura doméstica sino que  deben eliminarse por separado.

El embalaje, el aparato y los accesorios están fabricados a partir de materiales reciclables y deben desecharse de la manera correspondiente.

12 SERVICIO DE ATENCIÓN AL CLIENTE/SERVICIO TÉCNICO

Para cuestiones acerca de la garantía, reparaciones o piezas de recambio, diríjase al punto de

servicio técnico de AL-KO más cercano. Lo encontrará en la siguiente dirección electrónica: www.al-ko.com/service-contacts

13 GARANTÍA

Durante el periodo legal de la garantía, nos comprometemos, a nuestra elección, a reparar o sustituir el aparato en caso de defecto de fabricación o material. El periodo de la garantía depende de la legislación del país donde se compró el aparato.

Nuestra garantía solo tiene validez en los siguientes casos:

- Se ha seguido el manual de instrucciones
- Se manipula el aparato correctamente
- Se han utilizado piezas de repuesto originales

La garantía no tendrá validez en los siguientes casos:

- Intentos de reparación no autorizados
- Modificaciones técnicas sin autorización
- Un uso inadecuado

Quedan excluidos de la garantía:

- Los daños de pintura derivados del desgaste normal
- Las piezas de desgaste que están identificadas con el marco en la ficha de piezas de repuesto

El plazo de garantía comienza con la compra por parte del primer comprador final. La fecha del comprobante de compra será determinante. Diríjase al comercio donde compró el aparato o al servicio de atención al cliente autorizado más cercano con esta declaración y el comprobante de compra original. De acuerdo con esta declaración, los derechos del comprador permanecen intactos frente al vendedor.

TRADUZIONE DEL MANUALE PER L'USO ORIGINALE

Sommario

1	Indicazioni di sicurezza speciali	37
2	Istruzioni per l'uso	37
2.1	Simboli sulla copertina	37
2.2	Descrizione dei simboli e parole segnaletiche	38
3	Descrizione del prodotto	38
3.1	Utilizzo conforme alla destinazione	38
3.2	Uso scorretto prevedibile	38
3.3	Dispositivi di sicurezza e di protezione	38
3.3.1	Termoprotezione	38
3.3.2	Interruttore a galleggiante (02)	38
3.4	Panoramica del prodotto (01).....	38
3.5	Dotazione	39
4	Indicazioni di sicurezza	39
5	Montaggio	39
5.1	Montaggio del tubo di mandata (01) ..	39
6	Messa in funzione	40
7	Utilizzo	40
7.1	Accensione della pompa	40
7.2	Impostazione dell'altezza di attivazione e disattivazione	40
7.3	Regolazione della base della pompa (DRAIN 9500).....	41
7.4	Spegnimento della pompa	41
8	Manutenzione e cura	41
8.1	Pulizia della pompa	41
9	Supporto in caso di anomalie	41
10	Conservazione	42
11	Smaltimento	42
12	Servizio clienti/Assistenza	42
13	Garanzia	42

1 INDICAZIONI DI SICUREZZA SPECIALI

Questo apparecchio può essere utilizzato da bambini di età superiore a 8 anni e da persone



con capacità fisiche, sensoriali o mentali ridotte o con mancanza di esperienza e conoscenza specifica, se sono sorvegliati o informati sull'uso sicuro dell'apparecchio e comprendono i rischi che ne derivano. I bambini non possono giocare con l'apparecchio. Pulizia e manutenzione da parte dell'utente non devono essere eseguite da bambini senza sorveglianza.

Le persone con limitazioni molto forti e complesse possono avere altre esigenze oltre alle istruzioni qui descritte.

2 ISTRUZIONI PER L'USO

- Le istruzioni per l'uso originali sono quelle in tedesco. Tutte le altre varianti linguistiche sono traduzioni delle istruzioni per l'uso originali.
- Prima della messa in funzione, leggere attentamente queste istruzioni per l'uso. È il presupposto per lavorare in modo sicuro e per una gestione regolare.
- Conservare le presenti istruzioni per l'uso in maniera da potervi leggere, qualora si rendesse necessaria, un'informazione a proposito dell'apparecchio.
- Consegnare l'apparecchio ad altre persone solo insieme alle presenti istruzioni per l'uso.
- Attenersi alle indicazioni di sicurezza e alle avvertenze contenute nelle presenti istruzioni per l'uso.

2.1 Simboli sulla copertina

Simbolo	Significato
	Prima della messa in funzione, leggere attentamente queste istruzioni per l'uso. È il presupposto per lavorare in modo sicuro e per una gestione regolare.
	Istruzioni per l'uso
	Non danneggiare o tagliare il cavo di alimentazione per evitare scosse elettriche!

2.2 Descrizione dei simboli e parole segnaletiche

⚠ PERICOLO! Mostra una situazione pericolosa imminente che, se non viene evitata, ha come conseguenza la morte o una lesione grave.

⚠ ATTENZIONE! Mostra una situazione potenzialmente pericolosa che, se non viene evitata, potrebbe avere come conseguenza la morte o una lesione grave.

⚠ CAUTELA! Mostra una situazione potenzialmente pericolosa che, se non viene evitata, potrebbe avere come conseguenza una lesione leggera o di media gravità.

⚠ ATTENZIONE! Mostra una situazione che, se non viene evitata, potrebbe avere come conseguenza dei danni materiali.

ℹ AVVISO Indicazioni speciali volte a migliorare la comprensione e l'uso.

3 DESCRIZIONE DEL PRODOTTO

Nel presente manuale per l'uso vengono descritti diversi modelli di pompe. Identificare il proprio modello sulla base della targhetta dati.

3.1 Utilizzo conforme alla destinazione

La pompa è destinata all'uso privato in casa e in giardino. Deve essere utilizzata solo entro i limiti d'uso in conformità ai dati tecnici.

La pompa è adatta per:

- drenaggio in caso di allagamenti
- travaso e svuotamento di contenitori (ad es. piscine)
- prelievo d'acqua da fontane e pozzetti
- prosciugamento di scarichi e pozzi drenanti (solo per pompa DRAIN).

La pompa è indicata esclusivamente per convogliare i seguenti liquidi:

- acqua limpida, acqua piovana
- acqua clorata (ad es. piscine)
- acqua per usi industriali
- reflui con max. 5% di solidi in sospensione e una granulometria di max. 30 mm di diametro (solo per pompa DRAIN).

Un uso diverso o che va oltre quello descritto è da considerarsi non conforme alla destinazione d'uso.

3.2 Uso scorretto prevedibile

La pompa non deve essere utilizzata in modalità di funzionamento continuo. Non è adatta a convogliare:

- acqua potabile
- acqua salata
- generi alimentari
- fluidi aggressivi, prodotti chimici
- liquidi corrosivi, infiammabili, esplosivi o effervescenti
- liquidi a temperature superiori a 35 °C
- acqua sabbiosa e liquidi abrasivi (solo per pompa SUB).

3.3 Dispositivi di sicurezza e di protezione

⚠ ATTENZIONE! **Pericolo di lesioni.** Dispositivi di sicurezza e di protezione difettosi o disattivati possono avere come conseguenza lesioni gravi.

- Far riparare i dispositivi di sicurezza e di protezione difettosi.
- Non disattivare mai i dispositivi di sicurezza e di protezione.

3.3.1 Termoprotezione

La pompa è dotata di un interruttore di termoprotezione che spegne il motore in caso di surriscaldamento. Dopo una fase di raffreddamento di circa 15-20 minuti, la pompa si riattiva automaticamente.

Utilizzare la pompa solo se è completamente immersa.

3.3.2 Interruttore a galleggiante (02)

La pompa si attiva automaticamente (02/a) per mezzo dell'interruttore a galleggiante al raggiungimento di un determinato livello dell'acqua (altezza di attivazione) e si disattiva automaticamente se il livello dell'acqua scende all'altezza di disattivazione (02/b). L'interruttore a galleggiante deve potersi muovere liberamente sulla superficie dell'acqua.

3.4 Panoramica del prodotto (01)

N.	Componente
1	Maniglia di trasporto
2	Adattatore combinato
3	Uscita pompa
4	Angolare di collegamento*

N.	Componente
5	Interruttore a galleggiante
6	Cavo di rete
7	Corpo pompa
8	Fessura di aspirazione
9	Base pompa regolabile**
10	Fermacavo
11	Morsetto funzionamento continuo***

* Solo SUB 6500 / DRAIN 7000/7200/7500

** Solo DRAIN 9500

*** Solo SUB 8500 / DRAIN 9500

3.5 Dotazione

SUB 6500 / DRAIN 7000/7200/7500: la pompa viene fornita pronta per l'uso con adattatore combinato, angolare di collegamento e istruzioni per l'uso.

SUB 8500 / DRAIN 9500: la pompa viene fornita pronta per l'uso con adattatore combinato e istruzioni per l'uso.

4 INDICAZIONI DI SICUREZZA

⚠ PERICOLO! Pericolo in caso di contatto con parti in tensione! Un difetto della pompa o del cavo di prolunga può causare gravi infortuni.

- Scollegare immediatamente la spina dalla rete elettrica.
- Collegare l'apparecchio con un interruttore salvavita dotato di corrente di guasto nominale < 30 mA.

⚠ CAUTELA! Pericolo di lesioni dovuto ad acqua calda! In caso di utilizzo prolungato contro il lato in pressione chiuso (> 10 min.) l'acqua nella pompa può riscaldarsi fortemente e fuoriuscire in modo incontrollato!

- Staccare la pompa dalla rete e lasciar raffreddare la pompa e l'acqua.
- Controllare il livello dell'acqua sul lato di aspirazione.
- Verificare la tenuta dei tubi.
- Verificare l'installazione del tubo di aspirazione e del tubo di mandata.
- Rimettere la pompa in funzione solo dopo aver eliminato tutti i difetti!
- Mai sollevare, trasportare o fissare la pompa tenendola per il cavo di rete. Non tirare il ca-

vo di rete per staccare la spina di rete dalla presa.

- Non è consentito apportare in proprio modifiche o variazioni alla pompa. Le riparazioni devono essere eseguite esclusivamente a cura del nostro servizio clienti.
- Per qualsiasi lavoro sull'apparecchio staccare la spina di rete. Proteggere la spina di rete dall'umidità.
- Utilizzare la pompa e il cavo di prolunga solo se in stato tecnico ineccepibile. Non utilizzare apparecchi danneggiati.
- Mantenere una distanza di sicurezza dagli animali o spegnere la pompa quando si avvicinano animali.

Sicurezza elettrica

- Se all'interno della piscina o nel laghetto sono presenti delle persone è proibito mettere in funzione la pompa.
- La tensione della rete domestica deve coincidere con la tensione di rete indicata nei dati tecnici. Non utilizzare una tensione di alimentazione diversa.
- L'apparecchio può essere utilizzato solo su un dispositivo elettrico conforme a DIN/VDE 0100, parte 737, 738 e 702. Per sicurezza deve essere installato un interruttore automatico da 10 A.
- Utilizzare solo cavi di prolunga adatti per l'uso all'aperto - sezione minima 3 x 1,5 mm² di qualità H07RN-F a norma DIN 57282/57245 con connettore protetto dagli spruzzi d'acqua. Srotolare sempre completamente il cavo dal tamburo.
- Prima di mettere in funzione l'apparecchio controllare sempre lo stato del cavo di prolunga.

5 MONTAGGIO

5.1 Montaggio del tubo di mandata (01)

ⓘ AVVISO Il nipplo combinato può essere tagliato in base all'attacco scelto per il tubo flessibile. Utilizzare un tubo flessibile con il diametro maggiore possibile.

1. **SUB 6500 / DRAIN 7000/7200/7500:** avvitare l'angolare di collegamento (01/4) nell'uscita della pompa (01/3). Avvitare l'adattatore combinato (01/2) nell'angolare di collegamento.

2. **SUB 8500 / DRAIN 9500:** Avvitare l'adattatore combinato (01/2) nell'uscita della pompa (01/3).
3. Fissare il tubo flessibile all'adattatore combinato.
4. Fissare il cavo di rete (01/6) con delle fascette al tubo di mandata.
5. Svolgere completamente il cavo di rete.
6. Inserire la spina di rete nella presa.

6 MESSA IN FUNZIONE

ATTENZIONE! Pericolo di allagamento! In caso di malfunzionamenti sulla pompa, l'acqua può sfuggire e causare danni da allagamenti.

- Tramite provvedimenti adeguati, impedire che, in caso di anomalie sulla pompa, possano verificarsi danni conseguenti dovuti ad allagamenti.

ATTENZIONE! Rischio di danni alle apparecchiature! Se i tubi di mandata non sono completamente svuotati, la pompa non sfiata in modo indipendente e può danneggiarsi.

- In caso di rimessa in funzione dopo una rimozione dal pozzetto, assicurarsi che la tubazione di mandata sia completamente svuotata.
- Far funzionare la pompa tenendola appesa a una fune o accertarsi comunque che sia in una posizione sicura (in verticale o in orizzontale).
- Utilizzare la pompa solo se è completamente immersa.
- Accertarsi che la distanza dal fondo sia sufficiente.
- Non far funzionare la pompa contro un tubo di mandata chiuso.
- Nel caso di pozzetti, garantire sempre un dimensionamento sufficiente.
- Coprire sempre i pozzetti in modo che siano pedonabili.

7 UTILIZZO

7.1 Accensione della pompa

ATTENZIONE! Rischio di danni alle apparecchiature! La pompa non deve aspirare corpi solidi. Sabbia o altri materiali abrasivi nel fluido possono rovinare la pompa.

- Accertarsi che nessun corpo solidi si avvicini al liquido.

AVVISO In caso di sostrato fangoso, sabbioso o pietroso, utilizzare una piattaforma adatta per conferire stabilità alla pompa.

1. Svolgere completamente il cavo di rete (01/6).
2. Assicurarsi che i collegamenti elettrici a spina vengano collocati in una zona non a rischio di allagamento.
3. Impostare l'altezza di attivazione e disattivazione (vedere capitolo 7.2 "Impostazione dell'altezza di attivazione e disattivazione", pagina 40).
4. Solo DRAIN 9500: regolare la base della pompa (vedere capitolo 7.3 "Regolazione della base della pompa (DRAIN 9500)", pagina 41).
5. Immergere lentamente la pompa nel liquido da pompare. Nel far questo, mantenere la pompa leggermente inclinata in modo che l'aria eventualmente inclusa possa sfiarsi.
6. Inserire la spina di rete nella presa.

7.2 Impostazione dell'altezza di attivazione e disattivazione

Il cavo dell'interruttore a galleggiante (03/2) viene fissato con il fermacavo (03/1). Modificando la posizione di fissaggio è possibile regolare individualmente i punti di inserzione dell'interruttore a galleggiante. Lunghezza del cavo raccomandata per l'interruttore a galleggiante ca. 120 mm.

Solo SUB 8500 / DRAIN 9500: Per un funzionamento ininterrotto è possibile agganciare il cavo dell'interruttore a galleggiante (03/2) nel morsetto per il funzionamento continuo (03/3).

ATTENZIONE! Rischio di danni alle apparecchiature! Quando si pompa, esiste il rischio che la pompa si asciughi causando danni al dispositivo.

- Per evitare che la pompa possa funzionare a secco, monitorare costantemente la pompa durante il pompaggio fino al livello d'acqua residuo.
- Sfilare il connettore di rete, mettere la pompa fuori servizio al raggiungimento del livello d'acqua residuo.

AVVISO Qualora si raggiunga un livello dell'acqua inferiore a quello residuo, la pompa aspira aria. In questo caso la pompa deve essere sfiata qualora il livello dell'acqua cresca e prima di essere rimessa in funzione.

7.3 Regolazione della base della pompa (DRAIN 9500)

Grazie alla base regolabile della pompa (04/1) è possibile ridurre le dimensioni della fessura di aspirazione (01/8). In questo modo il pompaggio avviene più in basso, i materiali più grandi non vengono più aspirati e la portata risulta ridotta.

- Ruotare la base regolabile della pompa in senso antiorario (04/a) per ridurre le dimensioni della fessura di aspirazione.
- Ruotare la base regolabile della pompa in senso orario (04/b) per aumentare le dimensioni della fessura di aspirazione.

7.4 Spegnimento della pompa

1. Sfilare il connettore dalla presa.

8 MANUTENZIONE E CURA

8.1 Pulizia della pompa

i AVVISO Dopo aver pompato acqua clorosa di piscina o liquidi che lasciano residui la pompa deve essere risciacquata con acqua pulita.

1. Se necessario, ripulire la fessura di aspirazione (01/8) con acqua limpida.

9 SUPPORTO IN CASO DI ANOMALIE

⚠ PERICOLO! Pericolo di folgorazione!

Quando si lavora sulla pompa, esiste un rischio di scossa elettrica.

- Prima di tutti i lavori per l'eliminazione di anomalie sfilare il connettore.
- Incaricare un elettricista qualificato di eliminare i vizi dell'impianto elettrico.

i AVVISO In caso di anomalie non eliminabili si prega di rivolgersi al nostro servizio clienti competente.

Guasto	Possibile causa	Rimedio
Il motore non gira.	Girante bloccata.	Rimuovere la sporcizia dalla zona di aspirazione. Pulire con uno strumento adatto attraverso l'apertura posteriore del carter del motore.
	L'interruttore di termoprotezione si è spento.	Attendere finché l'interruttore di termoprotezione non riattiva la pompa. Prestare attenzione alla temperatura massima del liquido pompato. Far controllare la pompa.
	Non è presente tensione di rete.	Controllare i fusibili, far controllare l'alimentazione elettrica da un elettricista qualificato.
	L'interruttore a galleggianti non scatta al crescere del livello dell'acqua.	Inviare la pompa a un centro di assistenza AL-KO.
La pompa gira, ma non pompa.	Aria nel corpo della pompa.	Sfiatare la pompa tenendola inclinata.
	Ostruzione sul lato di aspirazione.	Rimuovere la sporcizia dalla zona di aspirazione.
	Tubo di mandata chiuso.	Aprire il tubo di mandata.
	Tubo di mandata piegato.	Raddrizzare il tubo di mandata.

Guasto	Possibile causa	Rimedio
Quantità pompata troppo esigua	Diametro del tubo troppo piccolo.	Utilizzare un tubo di mandata più grande.
	Ostruzione sul lato di aspirazione.	Rimuovere la sporcizia dalla zona di aspirazione.
	Altezza di mandata eccessiva.	Osservare l'altezza di mandata max., vedere i dati tecnici.

10 CONSERVAZIONE

f AVVISO In caso di danni da gelo, il sistema deve essere completamente scaricato e la pompa deve conservata in un luogo al riparo dal gelo.

13 GARANZIA

Elimineremo - a nostra discrezione tramite riparazione o consegna sostitutiva - eventuali difetti di produzione o del materiale dell'apparecchio entro i termini di prescrizione previsti dalla legge per i diritti di ricorso per vizi della cosa. I termini di prescrizione dipendono dalla normativa in vigore nel paese in cui l'apparecchio è stato acquistato.

I termini della garanzia valgono solo nei casi seguenti:

- Osservare le presenti istruzioni per l'uso
- Trattamento corretto
- Utilizzare parti di ricambio originali

Sono esclusi dalla garanzia:

- danni della vernice da ricondurre alla normale usura
- Parti usurabili che sono contraddistinte sulla scheda ricambi xxxxxx (x) con un riquadro

Il periodo di garanzia inizia con l'acquisto da parte del primo consumatore finale. Fondamentali sono la data e la ricevuta di acquisto. Rivolgersi al proprio rivenditore o al centro di assistenza autorizzato più vicino presentando la presente garanzia e la ricevuta di acquisto originale. La presente dichiarazione di garanzia non altera i diritti derivanti da vizi del prodotto spettanti per legge all'acquirente nei confronti del venditore.

11 SMALTIMENTO



Le apparecchiature elettriche ed elettroniche non appartengono ai rifiuti domestici, ma devono essere portati presso una raccolta o smaltimento dei rifiuti separati!

L'imballo, l'apparecchio e gli accessori sono stati prodotti con materiali riciclabili, pertanto devono essere smaltiti di conseguenza.

12 SERVIZIO CLIENTI/ASSISTENZA

Per eventuali domande su garanzia, riparazione o pezzi di ricambio si prega di rivolgersi al centro di assistenza AL-KO più vicino. Per reperirlo, consultare il sito Internet all'indirizzo:

www.al-ko.com/service-contacts

PREVOD ORIGINALNIH NAVODIL

Kazalo vsebine

1	Posebni varnostni napotki.....	43
2	K tem navodilom za uporabo	43
2.1	Simboli na naslovnici.....	43
2.2	Razlaga znakov in opozorilne besede	43
3	Opis izdelka	44
3.1	Namenska uporaba	44
3.2	Možna predvidljiva napačna raba	44
3.3	Varnostne naprave in zaščita	44
3.3.1	Termična zaščita	44
3.3.2	Stikalo s plovcem (02)	44
3.4	Pregled izdelka (01)	44
3.5	Obseg dobave.....	44
4	Varnostni napotki	45
5	Montaža	45
5.1	Montaža tlačnega voda (01).....	45
6	Zagon.....	45
7	Upravljanje.....	46
7.1	Vklop črpalke.....	46
7.2	Nastavitev vklopne in izklopne višine.	46
7.3	Nastavitev podnožja črpalke (DRAIN 9500)	46
7.4	Izklop črpalke	46
8	Vzdrževanje in nega	46
8.1	Čiščenje črpalke	46
9	Pomoč pri motnjah.....	46
10	Skladiščenje.....	47
11	Odstranjevanje.....	47
12	Servisna služba/servis	47
13	Garancija	48

1 POSEBNI VARNOSTNI NAPOTKI

To napravo lahko otroci, stari 8 let in več, ter osebe z zmanjšanimi telesnimi, čutilnimi in duševnimi sposobnostmi ali s pomanjkanjem izkušenj in znanja uporabljajo samo pod nadzorom ali če so poučeni o varni uporabi naprav in s tem povezanih nevarnostih. Otroci se ne smejo igrati z na-



pravo. Otroci ne smejo brez nadzora izvajati čiščenja in uporabniškega vzdrževanja.

Potrebe oseb z zelo velikimi in kompleksnimi omejitvami morda presegajo tukaj opisane napotke.

2 K TEM NAVODILOM ZA UPORABO

- Nemška različica je izvirnik navodil za uporabo. Različice v vseh drugih jezikih so prevodi originalnih navodil za uporabo.
- Pred zagonom obvezno pazorno preberite ta navodila za uporabo. To je pogoj za varno delo in nemoteno delovanje.
- Navodila za uporabo vedno hranite tako, da jih lahko uporabite, kadar boste potrebovali informacije o napravi.
- Napravo izročite drugim osebam samo skupaj s temi navodili za uporabo.
- Preberite in upoštevajte varnostne napotke in opozorila v teh navodilih za uporabo.

2.1 Simboli na naslovnici

Simbol	Pomen
	Pred zagonom obvezno pazorno preberite ta navodila za uporabo. To je pogoj za varno delo in nemoteno delovanje.
	Navodila za uporabo
	Pazite, da ne poškodujete ali pretrgate električnega kabla, da ne pride do električnega udara!

2.2 Razlaga znakov in opozorilne besede

 **NEVARNOST!** Označuje neposredno nevarno situacijo, ki bo ob neupoštevanju opozorila povzročila smrt ali hude telesne poškodbe.

 **OPOZORILO!** Označuje možno nevarno situacijo, ki lahko ob neupoštevanju opozorila povzroči smrt ali hude telesne poškodbe.

 **PREVIDNO!** Označuje možno nevarno situacijo, ki lahko ob neupoštevanju opozorila povzroči manjše ali zmerne telesne poškodbe.

POZOR! Označuje situacijo, ki lahko ob neupoštevanju opozorila povzroči materialno škodo.

f NAPOTEK Posebni napotki za boljše razumevanje in ravnanje.

3 OPIS IZDELKA

V teh navodilih za uporabo so opisani različni modeli črpalk. Svoj model preverite s pomočjo tipske tablice.

3.1 Namenska uporaba

Črpalka je namenjena zasebni uporabi v gospodinjstvu in na vrtu. Uporabljate jo lahko izključno v okviru omejitev v skladu s tehničnimi podatki.

Črpalka je primerna za:

- odvodnjavanje poplavljenih območij,
- prečrpavanje in izčrpavanje vsebnikov (npr. bazenov),
- zajemanje vode iz vodnjaka in jaškov,
- Odvodnjavanje drenažnih in ponikalnih jaškov (samo pri črpalki DRAIN).

Črpalka je primerna izključno za črpanje naslednjih tekočin:

- čista voda, deževnica,
- klorirana voda (npr. bazeni),
- sanitarna voda,
- umazana voda z maks. 5 % trdnih delcev in premerom zrn maks. 30 mm (samo pri črpalki DRAIN).

Drugačna uporaba oziroma uporaba izven tukaj opisane velja za neustrezno.

3.2 Možna predvidljiva napačna raba

Črpalka ne sme dolgotrajno neprekinjeno delovati. Ni primerna za črpanje:

- pitne vode,
- slane vode,
- pijač,
- agresivnih sredstev, kemikalij,
- jedkih, vnetljivih, eksplozivnih ali hlapljivih tekočin,
- tekočin s temperaturo več kot 35 °C,
- vode z vsebnostjo peska in abrazivnih tekočin (samo pri črpalki SUB).

3.3 Varnostne naprave in zaščita

⚠ OPOZORILO! Nevarnost telesnih poškodb. Okvarjene in izklopljene varnostne in zaščitne naprave lahko povzročijo hude telesne poškodbe.

- Okvarjene varnostne in zaščitne naprave odajte v popravilo.
- Varnostnih naprav in zaščite nikoli ne izklopljajte.

3.3.1 Termična zaščita

Črpalka je opremljena z zaščitnim termičnim stikalom, ki izklopi motor v primeru pregrevanja. Po hlajenju približno 15–20 minut se črpalka samodejno znova vklopi.

Črpalko uporabljajte samo, če je popolnoma potopljena.

3.3.2 Stikalo s plovcem (02)

Črpalka se preko stikala s plovcem samodejno vklopi (02/a), ko doseže določeno raven vode (vklopna višina), in znova izklopi, ko raven vode pade na izklopno višino (02/b). Stikalo s plovcem se mora prosto premikati tudi na vodni gladini.

3.4 Pregled izdelka (01)

Št.	Sestavni del
1	Nosilni ročaj
2	Kombinirana spojka
3	Izhod črpalke
4	Priključno koleno*
5	Stikalo s plovcem
6	Napajalni kabel
7	Ohišje črpalke
8	Sesalne reže
9	Prestavljivo podnožje črpalke**
10	Kabelska objemka
11	Sponka neprekinjenega delovanja***

* Samo SUB 6500/DRAIN 7000/7200/7500

** Samo DRAIN 9500

*** Samo SUB 8500/DRAIN 9500

3.5 Obseg dobave

SUB 6500/DRAIN 7000/7200/7500: Črpalka je dobavljena pripravljena za obratovanje s kombini-

rano spojko, priključnim kolenom in navodili za uporabo.

SUB 8500/DRAIN 9500: Črpalka je dobavljena pripravljena za obratovanje s kombinirano spojko in navodili za uporabo.

4 VARNOSTNI NAPOTKI

⚠ NEVARNOST! Nevarnost pri dotikanju delov pod napetostjo! Okvara črpalke ali podaljševalnega kabla lahko povzroči hude telesne poškodbe!

- Takoj izključite vtič iz omrežja.
- Napravo priključite preko zaščitnega FI-stikala z nazivnim okvirnim tokom < 30 mA.

⚠ PREVIDNO! Nevarnost telesnih poškodb zaradi vroče vode! Pri daljšem delovanju z zaprto tlačno stranjo (> 10 min) se lahko voda v črpalci močno segreje in začne nenadzorovano iztekati!

- Črpalko odklopite iz omrežja in pustite, da se črpalka in voda ohladita.
- Na sesalni strani preverite raven vode.
- Preverite tesnjenje vodov.
- Preverite montažo sesalnega in tlačnega voda.
- Črpalko znova zaženite šele, ko odpravite vse napake!
- Črpalke nikoli ne dvigujte, ne prenašajte in ne pritrjujte s pomočjo omrežnega kabla. Omrežnega kabla nikoli ne uporabljajte za to, da izvlečete omrežni vtič iz vtičnice.
- Samovoljno spreminjanje in predelovanje črpalke je prepovedano. Popravila lahko izvajajo samo naše servisne delavnice.
- Pri delih na napravi izvlecite omrežni vtič. Zaščitite omrežni vtič pred vlago.
- Črpalko in podaljšek uporabljajte samo v tehnično brezhibnem stanju. Poškodovanih naprav ne smete uporabljati.
- Ohranite varno razdaljo do živali ali izklopite črpalko, ko se živali približujejo.

Električna varnost

- Črpalke ni dovoljeno uporabljati, če se v bazenu ali ribniku nahajajo osebe.
- Hišna omrežna napetost mora ustrezati podatkom o omrežni napetosti v tehničnih podatkih, ne uporabljajte nobene druge napajalne napetosti.

- Napravo lahko uporabljate samo z električno opremo v skladu s standardom DIN/VDE 0100, del 737, 738 in 702. Za zaščito je treba namestiti inštalacijski odklopnik z močjo 10 A.
- Uporabljajte samo podaljševalni kabel, ki je predviden za uporabo na prostem – presek najmanj 3 x 1,5 mm², kakovost H07RN-F v skladu z DIN 57282/57245, z vtično napravo, zaščiteno pred pršenjem vode. Kabel vedno odvijte v celoti s kablskega bobna.
- Pred vsakim zagonom preverite stanje podaljševalnega kabla.

5 MONTAŽA

5.1 Montaža tlačnega voda (01)

ⓘ NAPOTEK Kombinirano spojko lahko odrezete skladno z izbranim priključkom za cev. Uporabite največji možni premer cevi.

1. **SUB 6500/DRAIN 7000/7200/7500:** Privijte priključno koleno (01/4) v izhod črpalke (01/3). Privijte kombinirano spojko (01/2) v priključno koleno.
2. **SUB 8500/DRAIN 9500:** Privijte kombinirano spojko (01/2) v izhod črpalke (01/3).
3. Pritrdite cev na kombinirano spojko.
4. S kablskimi vezicami pritrdite napajalni kabel (01/6) na tlačni vod.
5. Napajalni kabel v celoti odvijte.
6. Vključite napajalni vtič v vtičnico.

6 ZAGON

POZOR! Nevarnost poplavljanja! Pri motnjah na črpalci lahko izteka voda in poplavljanje lahko povzroči posledično škodo.

- Z ustreznimi ukrepi preprečite posledice zaradi poplavljanja v primeru okvare črpalke.

POZOR! Nevarnost poškodb naprave! Pri nepopolno izpraznjenem tlačnem vodju se črpalka ne odzrača samodejno in pride lahko do poškodb črpalke.

- Pri ponovnem zagonu po odstranitvi iz jaška poskrbite, da je tlačni vod popolnoma izpraznjen.
- Črpalka naj med delovanjem visi na vrvi ali pazite na varno postavitve črpalke (stoječa ali vodoravna ležeča).
- Črpalko uporabljajte samo, če je črpalka popolnoma potopljena.
- Pazite na ustrezen odmik od podlage.

- Črpalka ne sme nikoli delovati z zaprtim tlačnim vodom.
- Pri kanalih vedno pazite na ustreznost mer.
- Kanal vedno varno pokrijte.

7 UPRAVLJANJE

7.1 Vklp črpalke

POZOR! Nevarnost poškodb naprave! Črpalka ne sme vsesavati trdnih delcev. Pesek in druge abrazivne snovi v črpanem sredstvu povzročajo okvare črpalke.

- Poskrbite, da trdni delci ne morejo priti v transportni medij.

i NAPOTEK Pri blatni, peščeni ali kamniti podlagi uporabite primerno ploščo za varno postavitve črpalke.

1. Popolnoma odvijte napajalni kabel (01/6).
2. Poskrbite, da bo električna vtična povezava nameščena v območju, ki je zaščiteno pred poplavljanjem.
3. Nastavite vklpno in izklopno višino (glejte *Poglavje 7.2 "Nastavitev vklpne in izklopne višine"*, stran 46).
4. Samo DRAIN 9500: Nastavite prestavljivo podnožje črpalke (glejte *Poglavje 7.3 "Nastavitev podnožja črpalke (DRAIN 9500)"*, stran 46).
5. Počasi potopite črpalko v črpano sredstvo. Pri tem držite potopno črpalko rahlo nagnjeno, da se lahko morebitni zrak iztisne.
6. Vključite napajalni vtič v vtičnico.

7.2 Nastavitev vklpne in izklopne višine

Kabel stikala s plovcem (03/2) je pritrjen na kabelsko objemko (03/1). S spreminjanjem mesta pritrditve lahko individualno nastavite preklopne točke stikala s plovcem. Priporočena dolžina kabla stikala s plovcem je približno 120 mm.

Samo SUB 8500/DRAIN 9500: Za neprekinjeno delovanje je mogoče kabel stikala s plovcem (03/2) vpeti v sponko neprekinjenega delovanja (03/3).

POZOR! Nevarnost poškodb naprave! Pri izčrpavanju obstaja nevarnost delovanja črpalke v suhem teku in s tem poškodb naprave.

- Pri izčrpavanju na preostalo raven vode ves čas nadzorujte črpalko in preprečite suhi tek črpalke.
- Ko črpalka doseže raven preostale vode, jo izklopite tako, da izvlčete omrežni vtič.

i NAPOTEK Če pade raven pod raven preostale vode, črpalka sesa zrak. V tem primeru morate črpalko pred ponovnim delovanjem pri dvignjeni ravni vode odzračiti.

7.3 Nastavitev podnožja črpalke (DRAIN 9500)

S prestavljivim podnožjem črpalke (04/1) je mogoče zmanjšati velikost sesalne reže (01/8). Tako je črpanje enakomernejše, večji materiali se ne vsesajo in količina dovajanja se zmanjša.

- Zasukajte prestavljivo podnožje črpalke v nasprotni smeri urnega kazalca (04/a), da zmanjšate velikost sesalne reže.
- Zasukajte prestavljivo podnožje črpalke v smeri urnega kazalca (04/a), da povečate velikost sesalne reže.

7.4 Izklop črpalke

1. Omrežni vtič izvlčite iz vtičnice.

8 VZDRŽEVANJE IN NEGA

8.1 Čiščenje črpalke

i NAPOTEK Po črpanju klorirane bazenske vode ali tekočin, ki puščajo usedline, je treba črpalko izprati s čisto vodo.

1. Po potrebi očistite sesalno režo (01/8) s čisto vodo.

9 POMOČ PRI MOTNJAH

⚠ NEVARNOST! Nevarnost električnega udara! Pri delih na črpalci obstaja nevarnost električnega udara.

- Pred odpravljanjem motenj izvlčite omrežni vtič.
- Napako v električni napeljavi naj odpravi električar.

i NAPOTEK Če težav ne morete odpraviti, se obrnite na našo pristojno servisno službo.

Motnja	Možen vzrok	Rešitev
Motor ne deluje.	Gonilnik je blokiran.	Odstranite umažanijo iz območja vsesavanja. Skozi odprtino v ohišju motorja zadaj očistite s primernim orodjem.
	Zaščitno termično stikalo je sprožilo izklop.	Počakajte, da zaščitno termično stikalo znova vklopi črpalko. Pazite na maksimalno temperaturo črpanega sredstva. Preverite črpalko.
	Ni omrežnega napajanja.	Preverite varovalke, napajanje naj preveri elektro strokovnjak.
	Stikalo s plovcem ne preklopi, ko raven vode naraste.	Črpalko pošljite na servisno mesto AL-KO.
Črpalka deluje, vendar ne črpa.	V ohišju črpalke je zrak.	Črpalko nagnite, da jo odzračite.
	Zamašitev na sesalni strani.	Odstranite umažanijo iz območja vsesavanja.
	Zaprta tlačni vod.	Odprite tlačni vod.
	Tlačna cev je prepognjena.	Izravnajte tlačno cev.
Premajhna transportna količina	Premajhen premer cevi.	Uporabite tlačno cev z večjim premerom.
	Zamašitev na sesalni strani.	Odstranite umažanijo iz območja vsesavanja.
	Črpalna višina je prevelika.	Upoštevajte maks. črpalno višino, glejte tehnične podatke!

10 SKLADIŠČENJE

I NAPOTEK Če obstaja nevarnost zmrzali, morate sistem v celoti izprazniti in črpalko uskladiščiti na mestu, kjer ni nevarnosti zmrzali.

11 ODSTRANJEVANJE

 Stara električna in elektronska oprema ne sodi med gospodinjne odpadke, temveč jih je treba odstraniti ločeno!

Embalaža, naprava in dodatna oprema so izdelani iz materialov, ki so primerni za recikliranje, in jih je treba ustrezno odstraniti.

12 SERVISNA SLUŽBA/SERVIS

V primeru vprašanj glede garancije, popravil ali nadomestnih delov se obrnite na najbližjo servisno delavnico AL-KO. Najdete jo na naslednjem naslovu:

www.al-ko.com/service-contacts

13 GARANCIJA

Morebitne napake materiala ali proizvodne napake na napravi bomo znotraj zakonskega obdobja veljavnosti, ki velja za garancijske zahtevke, po naši izbiri opravili s popravilom ali nadomestilom. Obdobje veljavnosti garancije je odvisno od veljavne zakonodaje v državi, v kateri je bila naprava kupljena.

Naša garancija velja samo, če:

- so ta navodila za uporabo upoštevana,
- je bila naprava strokovno uporabljena,
- so bili uporabljeni originalni nadomestni deli.

Garancija preneha veljati, če:

- so bili izvedeni samovoljni poskusi popravila,
- so bile izvedene samovoljne tehnične spremembe,
- naprava ni bila uporabljena v skladu z namenom uporabe.

Garancija ne velja za:

- poškodbe laka, ki so posledica normalne uporabe,
- obrabne dele, ki so na kartici nadomestnih delov označeni z okvirjem xxxxxx (x).

Garancija začne veljati, ko napravo kupi prvi končni uporabnik. Velja datum na računu. S to izjavo in originalnim potrdilom o nakupu se obrnite na vašega prodajalca ali na najbližjo pooblaščen servisno službo. Ta izjava ne vpliva na zakonske garancijske zahtevke, ki jih ima kupec do prodajalca.

PRIJEVOD ORIGINALNIH UPUTA ZA UPORABU

Sadržaj

1	Specijalne sigurnosne napomene.....	49
2	Informacije o Uputama za uporabu.....	49
2.1	Simboli na naslovnoj stranici.....	49
2.2	Objašnjenja oznaka i signalnih riječi ..	49
3	Opis proizvoda.....	50
3.1	Namjenska uporaba.....	50
3.2	Moguća predvidiva nepravilna uporaba	50
3.3	Sigurnosni i zaštitni uređaji	50
3.3.1	Termička zaštita	50
3.3.2	Sklopka s plovkom (02)	50
3.4	Pregled proizvoda (01).....	50
3.5	Opseg isporuke	50
4	Sigurnosne napomene.....	51
5	Montaža	51
5.1	Montaža tlačnog voda (01).....	51
6	Puštanje u rad.....	51
7	Upravljanje	52
7.1	Uključivanje pumpe	52
7.2	Namještanje visine za uklapanje i isklapanje.....	52
7.3	Podешavanje noge pumpe (DRAIN 9500)	52
7.4	Isključivanje pumpe.....	52
8	Održavanje i njega	52
8.1	Čišćenje pumpe	52
9	Pomoć u slučaju smetnji	52
10	Skладиštenje	53
11	Zbrinjavanje	53
12	Korisnička služba/Servis	53
13	Jamstvo	54

1 SPECIJALNE SIGURNOSNE NAPOMENE

Ovaj uređaj smiju koristiti djeca od 8 godina naviše te osobe s ograničenim psihičkim, osjetilnim ili mentalnim sposobnostima ili osobe bez iskustva

i/ili znanja samo dok su pod nadzorom ili ako su upoznati s uputama o sigurnom korištenju uređaja kao i s potencijalnim opasnostima. Djeca se ne smiju igrati uređajem. Djeca ne smiju čistiti ili održavati uređaj bez nadzora.

Osobe s jakim ili složenim ograničenjima mogu zahtijevati dodatne mjere opreza osim ovdje navedenih uputa.

2 INFORMACIJE O UPUTAMA ZA UPORABU

- Kod njemačke verzije radi se o originalnim uputama za uporabu. Sve ostale jezične verzije prijevodi su originalnih uputa za uporabu.
- Prije prvog korištenja obavezno pažljivo pročitajte ove Upute za uporabu. To je preduvjet sigurnog rada i rukovanja bez smetnji.
- Ove Upute za uporabu držite na lako dostupnom mjestu kako bi vam bile pri ruci kada vam zatrebaju informacije o uređaju.
- Uređaj prosljeđujte drugim osobama samo s ovim Uputama za uporabu.
- Pročitajte i slijedite sigurnosne napomene i upozorenja iz ovih Uputa za uporabu.

2.1 Simboli na naslovnoj stranici

Simbol	Značenje
	Prije prvog korištenja obavezno pažljivo pročitajte ove Upute za uporabu. To je preduvjet sigurnog rada i rukovanja bez smetnji.
	Upute za uporabu
	Kako biste izbjegli strujni udar, nemojte oštetiti ni prekinuti mrežni kabel!

2.2 Objašnjenja oznaka i signalnih riječi

⚠ OPASNOST! Pokazuje neposrednu opasnost koja bi – ako se ne izbjegne – uzrokuje smrt ili tešku ozljedu.

⚠ UPOZORENJE! Pokazuje potencijalnu opasnost koja bi – ako se ne izbjegne – mogla uzrokovati smrt ili tešku ozljedu.

⚠ OPREZ! Pokazuje potencijalnu opasnost koja bi – ako se ne izbjegne – mogla uzrokovati manju ili umjerenu ozljedu.

POZOR! Pokazuje situaciju koja bi – ako se ne izbjegne – mogla uzrokovati materijalnu štetu.

i NAPOMENA Posebne napomene za bolju razumljivost i rukovanje.

3 OPIS PROIZVODA

U ovim Uputama za uporabu opisuju se različiti modeli pumpe. Identificirajte vaš model prema označnoj pločici.

3.1 Namjenska uporaba

Pumpa namijenjena je za privatno korištenje u kući i vrtu. Smije se koristiti samo u okviru granica primjene sukladno s tehničkim podacima.

Pumpa je prikladna za:

- odvod vode u slučaju poplavlivanja
- prepumpavanje i ispumpavanje spremnika (npr. bazena)
- vađenje vode iz zdenaca i okana
- Odvodnjavanje odvoda i iscjednih okana (samo kod pumpe DRAIN).

Pumpa je isključivo namijenjena za crpljenje sljedećih tekućina:

- hladne vode, kišnice
- klorirane vode (npr. iz bazena)
- tehničke vode
- prljave vode s maksimalnim udjelom suspendirane tvari od 5 % i veličinom zrna maksimalno 30 mm u promjeru (samo kod pumpe DRAIN).

Drugačija uporaba ili uporaba izvan tih okvira smatra se nenamjenskom.

3.2 Moguća predvidiva nepravilna uporaba

Pumpa se ne smije koristiti u trajnom radu. Nije prikladna za crpljenje:

- pitke vode
- slane vode
- živežnih namirnica
- agresivnih medija, kemikalija
- nagrizajućih, zapaljivih, eksplozivnih ili hlapljivih tekućina
- tekućina toplijih od 35 °C
- voda koja sadrži pijesak i abrazivne tekućine (samo kod pumpe SUB).

3.3 Sigurnosni i zaštitni uređaji

⚠ UPOZORENJE! Opasnost od ozljeda. Neispravne i deaktivirane sigurnosne i zaštitne naprave mogu izazvati teške ozljede.

- Pobrinite se za popravak sigurnosnih i zaštitnih naprava.
- Nikada ne isključujte sigurnosne i zaštitne naprave.

3.3.1 Termička zaštita

Pumpa je opremljena sklopkom za termičku zaštitu koja u slučaju pregrijavanja isključuje motor. Nakon faze hlađenja od oko 15 - 20 minuta pumpa se ponovno samostalno uključuje.

Pumpom radite samo kada je u cijelosti potopljena.

3.3.2 Sklopka s plovkom (02)

Pumpa se pri postizanju određene razine vode (visina uklapanja) automatski uključuje (02/a) pomoću sklopke s plovkom te se ponovno isključuje pri padu razine vode na visinu isklapanja (02/b). Sklopka s plovkom mora se moći slobodno kretati po vodenoj površini.

3.4 Pregled proizvoda (01)

Br.	Dio
1	Ručka za nošenje
2	Kombinirana nazuvica
3	Izlaz pumpe
4	Priključni zglob*
5	Sklopka s plovkom
6	Mrežni kabel
7	Kućište pumpe
8	Usisni utori
9	Podesiva noga pumpe**
10	Kabelska stezaljka
11	Kontinuirani rad stezaljke***

* Samo SUB 6500 / DRAIN 7000/7200/7500

** Samo DRAIN 9500

*** Samo SUB 8500 / DRAIN 9500

3.5 Opseg isporuke

SUB 6500 / DRAIN 7000/7200/7500: Pumpa se isporučuje spremna za rad s kombiniranom nazu-

vicom, priključnim zglobom i uputama za uporabu.

SUB 8500 / DRAIN 9500: Pumpa se isporučuje spremna za rad s kombiniranom nazuvicom i uputama za uporabu.

4 SIGURNOSNE NAPOMENE

⚠ OPASNOST! Opasnost pri dodirivanju provodljivih dijelova! Kvar pumpe ili produžnog kabela može dovesti do teških ozljeda!

- Odmah odvojite utikač od električne mreže.
- Uređaj priključite preko FI zaštitne sklopke nazivne struje kvara < 30 mA.

⚠ OPREZ! Opasnost od ozljeda vrućom vodom! Kod duljeg rada prema zatvorenoj tlačnoj strani (> 10 min) voda u pumpi može se jako zagrijati i nekontrolirano izlaziti!

- Odvojite pumpu od mreže i pričekajte da se pumpa i voda rashlade.
- Provjerite razinu vode na strani usisa.
- Provjerite nepropusnost vodova.
- Provjerite instalaciju usisnog i tlačnog voda.
- Pumpu ponovno pokrenite tek nakon uklanjanja svih nedostataka!
- Pumpu nikada ne podižite, transportirajte niti ne pričvršćujte za mrežni kabel. Nikada ne povlačite mrežni kabel kako biste mrežni utikač izvukli iz utičnice.
- Zabranjene su proizvoljne izmjene, nadogradnje ili rekonstrukcije pumpe. Popravke smiju obavljati samo naše korisničke službe.
- Kod radova na uređaju iskopčajte mrežni kabel. Mrežni kabel zaštitite od vlage.
- Pumpu i produžni kabel koristite samo u tehnički besprijeornom stanju. Oštećeni uređaji ne smiju se koristiti.
- Održavajte sigurnosni razmak od životinja ili isključite pumpu ako joj se približavaju životinje.

Električna sigurnost

- Kada se u bazenu ili u vrtnom jezercu nalaze osobe, pumpa ne smije raditi.
- Kućni mrežni napon mora se podudarati s podacima o mrežnom naponu u tehničkim podacima, ne koristite drugi napon napajanja.
- Uređaj se smije pokretati samo na električnom uređaju prema DIN/VDE 0100, dio 737, 738 i 702. Za zaštitu mora biti instaliran zaštitni prekidač voda od 10 A.

- Koristite samo produžne kabele namijenjene vanjskoj uporabi - minimalnog poprečnog presjeka 3 x 1,5 mm² kvalitete H07RN-F prema DIN 57282/57245 s utičnom spravom sa zaštitom od prskanja vode. Kabelski bubanj uvijek odmotajte do kraja.
- Prije svakog pokretanja uređaja provjerite stanje produžnog kabela.

5 MONTAŽA

5.1 Montaža tlačnog voda (01)

ⓘ NAPOMENA Kombinirana nazuvica može se odrezati sukladno odabranom crijevnom priključku. Upotrebljavajte najveći mogući promjer crijeva.

1. **SUB 6500 / DRAIN 7000/7200/7500:** Priključni zglob (01/4) uvrтите u izlaz pumpe (01/3). Kombiniranu nazuvicu (01/2) uvrтите u priključni zglob.
2. **SUB 8500 / DRAIN 9500:** Kombiniranu nazuvicu (01/2) uvrтите u izlaz pumpe (01/3).
3. Pričvrstite crijevo na kombiniranu nazuvicu.
4. Mrežni kabel (01/6) pričvrstite kabelskim spojnicama na tlačni vod.
5. U potpunosti odmotajte mrežni kabel.
6. Utaknite mrežni utikač u utičnicu.

6 PUŠTANJE U RAD

POZOR! Opasnost od poplavlivanja! Kod smetnji na pumpi može doći do istjecanja vode, što može uzrokovati štetu poplavlivanjem.

- Prikladnim mjerama spriječite da u slučaju smetnji na pumpi zbog poplavlivanja nastanu posljedične štete.

POZOR! Opasnost od oštećenja uređaja!

Kod nepotpuno ispražnjenih tlačnih vodova pumpa se neće sama odzračiti i zbog toga može doći do oštećenja na pumpi.

- Kod ponovnog pokretanja nakon vađenja iz okna, pazite da tlačni vod bude potpuno ispražnjen.
- Koristite pumpu obješenu na užu ili pazite da pumpa bude u sigurnom položaju (uspravno ili vodoravno).
- Pumpom radite samo kada je u cijelosti potopljena.
- Pazite na dostatnu udaljenost od podloge.
- Ne puštajte da pumpa radi sa zatvorenim tlačnim vodom.

- Kod okana uvijek pazite na dostatno dimenzi-oniranje.
- Okna uvijek sigurno prekritje.

7 UPRAVLJANJE

7.1 Uključivanje pumpe

POZOR! Opasnost od oštećenja uređaja!

Pumpa ne smije usisati nikakva čvrsta tijela. Pijesak i druge abrazivne tvari u transportnom mediju uništavaju pumpu.

- Pazite da u transportni medij ne dospiju nikakva kruta tijela.

i NAPOMENA Kod blatnjave, pjeskovite ili kamenite podloge upotrijebite prikladnu ploču za siguran oslonac pumpe.

1. Potpuno odmotajte mrežni kabel (01/6).
2. Pobrinite se da električni utični spojevi budu smješteni u području sigurnom od poplavlji-vanja.
3. Namjestite visinu uklapanja i isklapanja (vidi *Poglavlje 7.2 "Namještanje visine za uklapanje i isklapanje", stranica 52*).
4. Samo DRAIN 9500: Namjestite podesivu nogu pumpe (vidi *Poglavlje 7.3 "Podešavanje noge pumpe (DRAIN 9500)", stranica 52*).
5. Pumpu polako uronite u transportni medij. Pritom držite potopnu pumpu koso kako bi izašao zatvoreni zrak.
6. Utaknite mrežni utikač u utičnicu.

7.2 Namještanje visine za uklapanje i isklapanje

Kabel sklopke s plovkom (03/2) pritegnut je na kabelsku stezaljku (03/1). Promjenom položaja stezaljke mogu se namjestiti pojedinačne uklopne točke sklopke s plovkom. Preporučena duljina kabela sklopke s plovkom je oko 120 mm.

Samo SUB 8500/ DRAIN 9500: Za kontinuirani rad kabel sklopke s plovkom (03/2) može se ovesiti o stezaljku za kontinuirani rad (03/3).

POZOR! Opasnost od oštećenja uređaja!

Kod ispušavanja postoji opasnost od rada pumpe na suho, pri čemu mogu nastati oštećenja uređaja.

- Pri ispušavanju na visinu ostatka vode stalno nadzirajte pumpu i izbjegavajte da radi na suho.
- Pumpu pri postizanju visine ostatka vode stavite izvan pogona povlačenjem mrežnog utikača.

i NAPOMENA Ako se visina ostatka vode ne dosegne, pumpa usisava zrak. U tom slučaju se pumpa mora odzračiti pri rastu razine vode i prije ponovnog pokretanja.

7.3 Podešavanje noge pumpe (DRAIN 9500)

Veličina usisnih otvora (01/8) može se smanjiti pomoću podesive noge pumpe (04/1). Tako je proces odpumpavanja ravniji, veći materijali više se ne usisavaju i smanjuje se količina isporuke.

- Okrenite podesivu nogu pumpe u smjeru suprotnom od kazaljke na satu (04/a) kako biste smanjili veličinu usisnih otvora.
- Okrenite podesivu nogu pumpe u smjeru kazaljke na satu (04/b) kako biste povećali veličinu usisnih otvora.

7.4 Isključivanje pumpe

1. Izvucite mrežni utikač iz utičnice.

8 ODRŽAVANJE I NJEGA

8.1 Čišćenje pumpe

i NAPOMENA Nakon crpljenja klorirane vode za bazene ili tekućina koje ostavljaju ostatke pumpa se mora isprati čistom vodom.

1. Usisni otvor (01/8) po potrebi očistite čistom vodom.

9 POMOĆ U SLUČAJU SMETNJI

⚠ OPASNOST! Opasnost od strujnog udara! Kod radova na pumpi postoji opasnost od strujnog udara.

- Prije svih radova na uklanjanju smetnji izvucite mrežni utikač.
- Uklanjanje grešaka u električnom sustavu prepustite električaru.

i NAPOMENA Ako se smetnje ne mogu ukloniti, obratite se našoj nadležnoj servisnoj službi.

Smetnja	Mogući uzrok	Rješenje
Motor ne radi.	Rotor blokiran.	Uklonite prljavštinu iz usisnog područja. Očistite prikladnim alatom kroz otvor u kućištu motora straga.
	Toplinska zaštitna sklopka je isključena.	Pričekajte dok toplinska sklopka ponovno ne uključi pumpu. Pazite na maksimalnu temperaturu transportnog medija. Pobrinite se za provjeru pumpe.
	Nema mrežnog napona.	Provjerite osigurače, neka električar provjeri napajanje strujom.
Pumpa radi ali ne vrši crpljenje.	Sklopka s plovkom se ne uključuje pri rastu razine vode.	Pošaljite pumpu AL-KO servisnoj radionici.
	Zrak u kućištu pumpe.	Pumpu odzračite držeći je u kosom položaju.
	Začepljenje na usisnoj strani.	Uklonite prljavštinu iz usisnog područja.
	Tlačni vod zatvoren.	Otvorite tlačni vod.
	Tlačno crijevo presavinuto.	Istegnite tlačno crijevo.

Smetnja	Mogući uzrok	Rješenje
Količina crpljenja preniska	Promjer crijeva premalen.	Upotrijebite veće tlačno crijevo.
	Začepljenje na usisnoj strani.	Uklonite prljavštinu iz usisnog područja.
	Visina crpljenja prevelika.	Pridržavajte se maks. visine crpljenja, pogledajte tehničke podatke!

10 SKLADIŠTENJE

NAPOMENA U slučaju opasnosti od zaleđivanja, sustav treba potpuno isprazniti i pumpu treba odložiti na mjestu zaštićenom od zaleđivanja.

11 ZBRINJAVANJE

 Električni i elektronički uređaji ne smiju se bacati u kućni otpad, nego ih treba predati na zasebnu obradu i zbrinjavanje!

Ambalaža, uređaj i pribor napravljeni su od materijala koji se može reciklirati pa ih treba prikladno odložiti.

12 KORISNIČKA SLUŽBA/SERVIS

Kod pitanja o jamstvu, popravku ili zamjenskim dijelovima obratite se obližnjoj servisnoj službi tvrtke AL-KO. One su navedene na internetskoj stranici:

www.al-ko.com/service-contacts

13 JAMSTVO

Možebitne greške u materijalu ili proizvodnji na uređaju uklonit ćemo tijekom zakonskoga roka zastare za jamstvo na nedostatke prema vlastitom izboru popravljanjem ili zamjenskom dostavom. Rok zastare određuje se prema pravu države u kojoj je uređaj kupljen.

Naša jamstvena izjava vrijedi samo u slučaju:

- poštivanja ovih Uputa za uporabu
- namjenskog rukovanja
- uporabe originalnih rezervnih dijelova

Jamstvo prestaje vrijediti u slučaju:

- samovoljnih pokušaja popravaka
- samovoljnih tehničkih izmjena
- nenamjenske uporabe

Jamstvo ne obuhvaća:

- oštećenja laka koja proizlaze iz normalnog trošenja
- potrošne dijelove koji su na kartici zamjenskih dijelova označeni okvirom

Jamstveni rok počinje teći s datumom kupnje od strane prvog krajnjeg korisnika. Mjerodavan je datum na računu. Obratite se svom trgovcu ili najbližoj ovlaštenoj servisnoj službi zajedno s ovom jamstvenom izjavom i originalnim računom. Ova izjava ne utječe na zakonska prava koja kupac ima prema prodavaču u slučaju nedostataka.

TŁUMACZENIE ORYGINALNEJ INSTRUKCJI OBSŁUGI

Spis treści

1	Szczególne zasady bezpieczeństwa	55
2	Informacje dotyczące niniejszej instrukcji obsługi	55
2.1	Symbole na stronie tytułowej	55
2.2	Objaśnienia rysunkowe i słowa ostrzegawcze	56
3	Opis produktu	56
3.1	Użytkowanie zgodne z przeznaczeniem	56
3.2	Możliwe przewidywane nieprawidłowe użycie	56
3.3	Urządzenia zabezpieczające i ochronne	56
3.3.1	Zabezpieczenie przed przegrzaniem	56
3.3.2	Przełącznik pływakowy (02)	56
3.4	Przegląd produktu (01).....	56
3.5	Zakres dostawy	57
4	Zasady bezpieczeństwa	57
5	Montaż	57
5.1	Montaż przewodu ciśnieniowego (01)	57
6	Uruchomienie.....	58
7	Obsługa	58
7.1	Włączanie pompy.....	58
7.2	Ustawianie wysokości włączania i wyłączania	58
7.3	Ustawianie stopy pompy (DRAIN 9500).....	59
7.4	Wyłączanie pompy	59
8	Konserwacja i pielęgnacja	59
8.1	Czyszczenie pompy	59
9	Pomoc w przypadku usterek.....	59
10	Przechowywanie.....	60
11	Utylizacja	60
12	Obsługa klienta/Serwis	60
13	Gwarancja.....	60

1 SZCZEGÓLNE ZASADY BEZPIECZEŃSTWA

Opisywane urządzenie może być używane przez dzieci od 8 roku życia i osoby z ograniczeniami fizycznymi, zmysłowymi lub umysłowymi albo osoby bez doświadczenia i wiedzy tylko wówczas, jeśli będą przy tym nadzorowane bądź zostaną przeszkolone w zakresie bezpiecznego używania urządzenia i rozumieją wynikające z tego zagrożenia. Dzieci nie powinny się bawić tym urządzeniem. Czyszczenie i konserwacja przez użytkownika nie powinny być przeprowadzane przez dzieci pozbawione nadzoru.

Potrzeby osób o bardzo dużych i złożonych ograniczeniach mogą wykraczać poza tutaj opisane instrukcje.

2 INFORMACJE DOTYCZĄCE NINIEJSZEJ INSTRUKCJI OBSŁUGI

- Wersja niemieckojęzyczna jest oryginalną instrukcją obsługi. Wszystkie pozostałe wersje językowe są tłumaczeniami oryginalnej instrukcji obsługi.
- Przed uruchomieniem należy dokładnie przeczytać niniejszą instrukcję obsługi. Jest to konieczne dla zapewnienia bezusterkowej pracy i bezpiecznej obsługi.
- Poniższa instrukcja obsługi winna być przechowywana zawsze w sposób umożliwiający jej wykorzystanie w celu uzyskania informacji dotyczących urządzenia.
- Urządzenie może być przekazywane wyłącznie wraz z instrukcją obsługi.
- Należy stosować się do wskazówek dot. bezpieczeństwa i ostrzegawczych zawartych w niniejszej instrukcji obsługi.

2.1 Symbole na stronie tytułowej

Symbol	Znaczenie
	Przed uruchomieniem należy dokładnie przeczytać niniejszą instrukcję obsługi. Jest to konieczne dla zapewnienia bezusterkowej pracy i bezpiecznej obsługi.
	Instrukcja obsługi

Symbol	Znaczenie
	Aby uniknąć porażenia prądem, nie należy dopuścić do uszkodzenia lub przecięcia kabla sieciowego.

2.2 objaśnienia rysunkowe i słowa ostrzegawcze

⚠ NIEBEZPIECZEŃSTWO! Oznacza niebezpieczeństwo prowadzące do śmierci lub ciężkich obrażeń ciała.

⚠ OSTRZEŻENIE! Oznacza potencjalne niebezpieczeństwo mogące prowadzić do śmierci lub ciężkich obrażeń ciała.

⚠ OSTROŻNIE! Oznacza potencjalne niebezpieczeństwo mogące prowadzić do średnich lub lekkich obrażeń ciała.

UWAGA! Oznacza potencjalne niebezpieczeństwo mogące prowadzić do szkód rzeczowych.

ℹ WSKAZÓWKA Szczegółne wskazówki ułatwiające zrozumienie instrukcji i obsługi.

3 OPIS PRODUKTU

W niniejszej instrukcji obsługi zostały opisane różne modele pomp z silnikiem benzynowym. Posiadany model należy zidentyfikować na podstawie tabliczki znamionowej.

3.1 Użytkowanie zgodne z przeznaczeniem

Pompa jest przeznaczona do użytku prywatnego w domu i ogrodzie. Można ją eksploatować tylko przy zachowaniu wartości znamionowych.

Pompa nadaje się do:

- odwadniania podczas powodzi
- przepompowywania i wypompowywania zbiorników (np. basenów)
- czerpania wody ze studni i studzienek
- odwadniania drenaży i warstw przepuszczających wodę (tylko w przypadku pompy DRAIN).

Pompa nadaje się tylko do tłoczenia następujących cieczy:

- czystej wody, deszczówki
- wody chlorowanej (np. wody z basenu)
- wody do celów gospodarczych
- brudnej wody zawierającej maks. 5 % zawiesin i o uziarnieniu o średnicy maks. 30 mm (tylko w przypadku pompy DRAIN).

Inne i wykraczające poza wymienione wyżej zastosowanie jest uważane za niezgodne z przeznaczeniem.

3.2 Możliwe przewidywane nieprawidłowe użycie

Nie należy eksploatować pompy w sposób ciągły. Nie wolno stosować jej do tłoczenia:

- wody pitnej;
- słonej wody;
- środków spożywczych;
- środków agresywnych, chemikaliów;
- cieczy żrących, łatwopalnych, wybuchowych lub gazujących;
- cieczy o temperaturze wyższej niż 35°C;
- wody zawierającej piasek i cieczy szlifujących (tylko w przypadku pompy SUB).

3.3 Urządzenia zabezpieczające i ochronne

⚠ OSTRZEŻENIE! Niebezpieczeństwo skalectenia. Niesprawne i dezaktywowane urządzenia ochronne i zabezpieczające mogą spowodować poważne obrażenia ciała.

- Jeśli urządzenia ochronne i zabezpieczające są niesprawne, należy zlecić ich naprawę.
- Nigdy nie dezaktywować urządzeń ochronnych i zabezpieczających.

3.3.1 Zabezpieczenie przed przegrzaniem

Pompa jest wyposażona w zabezpieczenie przed przegrzaniem, które wyłącza silnik w przypadku przegrzania. Po upływie fazy chłodzenia, trwającej ok. 15 – 20 minut, pompa włącza się ponownie w sposób automatyczny.

Pompę można stosować tylko, gdy jest ona całkowicie zanurzona.

3.3.2 Przełącznik pływakowy (02)

Pompę włącza automatycznie przełącznik pływakowy w momencie osiągnięcia określonego poziomu wody (wysokość włączenia) (02/a) i wyłącza je po opadnięciu poziomu wody do wysokości wyłączenia (02/b). Przełącznik pływakowy musi mieć możliwość swobodnego poruszania się na powierzchni wody.

3.4 Przegląd produktu (01)

Nr	Element
1	Uchwyt transportowy
2	Złączka kombi

Nr	Element
3	Wylot pompy
4	Kątownik podłączeniowy*
5	Przełącznik pływakowy
6	Kabel sieciowy
7	Obudowa pompy
8	Szczeliny ssące
9	Regulowana stopa pompy**
10	Zacisk kabla
11	Zacisk pracy ciąglej***

* Wyłącznie SUB 6500/DRAIN 7000/7200/7500

** Wyłącznie DRAIN 9500

*** Wyłącznie SUB 8500/DRAIN 9500

3.5 Zakres dostawy

SUB 6500/DRAIN 7000/7200/7500: Pompa jest dostarczana w stanie gotowym do pracy, ze złączką kombi, z kątownikiem podłączeniowym i instrukcją obsługi.

SUB 8500/DRAIN 9500: Pompa jest dostarczana w stanie gotowym do pracy, ze złączką kombi i instrukcją obsługi.

4 ZASADY BEZPIECZEŃSTWA

⚠ NIEBEZPIECZEŃSTWO! Niebezpieczeństwo podczas dotykania elementów pod napięciem! Usterka pompy lub kabla przedłużającego może powodować ciężkie urazy!

- Natychmiast odłączyć wtyczkę od sieci.
- Podłączyć urządzenie przez wyłącznik zabezpieczający FI ze znamionowym prądem uszkodzeniowym < 30 mA.

⚠ OSTROŻNIE! Niebezpieczeństwo urazu na skutek kontaktu z gorącą wodą! W przypadku dłuższego używania (> 10 min) po zamkniętej stronie ciśnieniowej może dojść do silnego nagrzania wody w pompie i niekontrolowanego wypływania!

- Odłączyć pompę od sieci zasilającej i pozostawić ją z wodą do ochłodzenia.
- Sprawdzić poziom wody po stronie ssania.
- Sprawdzić szczelność przewodów.
- Sprawdzić instalację przewodu ssącego i ciśnieniowego.
- Pompę wolno ponownie uruchomić dopiero po usunięciu wszystkich wad!

- Pompy nie należy nigdy podnosić, transportować ani mocować za kabel sieciowy. Odłączając wtyczkę od gniazda sieciowego, nie używać w tym celu kabla sieciowego.
- Samowolne zmiany lub przebudowy pompy są niedozwolone. Naprawy powinny być dokonywane wyłącznie przez nasze punkty serwisowe.
- Przed rozpoczęciem prac przy urządzeniu odłączyć wtyczkę sieciową. Chronić wtyczkę sieciową przed wilgocią.
- Pompę i kabel przedłużający należy stosować tylko w nienagannym stanie technicznym. Nie wolno używać uszkodzonych urządzeń.
- Zachować bezpieczny odstęp od zwierząt lub wyłączyć pompę, gdy zbliżają się do niej zwierzęta.

Bezpieczeństwo elektryczne

- Nie wolno uruchamiać pompy, gdy w basenie lub oczku wodnym przebywają ludzie.
- Wartość napięcia sieciowego w budynku musi być zgodna z napięciem sieciowym podanym w danych technicznych – nie wolno stosować innego napięcia zasilającego.
- Urządzenie wolno eksploatować tylko w instalacji elektrycznej zgodnie z DIN/VDE 0100, część 737, 738 i 702. W celu zabezpieczenia musi być zainstalowany wyłącznik ochronny przewodu 10 A.
- Używać wyłącznie kabli przedłużających, przewidzianych do zastosowania na wolnym powietrzu — minimalny przekrój 3 x 1,5 mm² o jakości H07RN-F zgodnie z normą DIN 57282/57245 z bryzgoszczelnym elementem wtykowym. Bęben do nawijania kabla należy zawsze całkowicie rozwinąć.
- Przed każdym użyciem należy skontrolować stan kabla przedłużającego.

5 MONTAŻ

5.1 Montaż przewodu ciśnieniowego (01)

📌 WSKAZÓWKA Złączkę kombi można przyłączyć odpowiednio do wybranego przyłącza węża. Należy użyć wąż o możliwie jak największej średnicy.

1. **SUB 6500/DRAIN 7000/7200/7500:** Przykręcić kątownik podłączeniowy (01/4) do wyjścia pompy (01/3). Przykręcić złączkę kombi (01/2) do kątownika podłączeniowego.

2. **SUB 8500/DRAIN 9500:** Przykręcić złączkę kombi (01/2) do wyjścia pompy (01/3).
3. Przymocować wąż do złączki kombi.
4. Przymocować kabel sieciowy (01/6) do przewodu ciśnieniowego za pomocą łączników kablowych.
5. Kabel sieciowy odwinąć całkowicie.
6. Podłączyć wtyk sieciowy do gniazda zasilania.

6 URUCHOMIENIE

UWAGA! Niebezpieczeństwo zalania! W przypadku zakłóceń pracy pompy może wyciekać woda, powodując szkody następcze przez zalanie.

- W przypadku usterek należy przez odpowiednie środki zaradcze wykluczyć powstanie w pompie uszkodzeń w wyniku zalania.

UWAGA! Niebezpieczeństwo uszkodzenia urządzenia! W przypadku niepełnego opróżnienia przewodów ciśnieniowych pompa nie odpowietrza się samoczynnie i może dochodzić do uszkodzenia pompy.

- W przypadku ponownego uruchomienia po wyjęciu z szybu uważać, by przewód ciśnieniowy został całkowicie opróżniony.
- Używać pompy zawieszzonej na linie albo za dbać o jej pewne położenie (w pozycji stojącej lub poziomo leżącej).
- Używać pompy tylko, gdy jest ona całkowicie zanurzona.
- Zapewnić dostateczną odległość od dna.
- Nie wolno dopuścić, aby pompa pracowała przy zamkniętym przewodzie ciśnieniowym.
- W przypadku studzienek należy przestrzegać dostatecznych wymiarów studzienek.
- Studzienki należy zawsze zakrywać w sposób umożliwiający bezpieczne wchodzenie na nie.

7 OBSŁUGA

7.1 Włączanie pompy

UWAGA! Niebezpieczeństwo uszkodzenia urządzenia! Pompa nie może zasysać ciał stałych. Piasek i inne substancje ściernie zawarte w tłoczonym medium niszczą pompę.

- Uważać, by żadne obce przedmioty nie dostały się do tłoczonego medium.

WSKAZÓWKA Jeżeli na dnie znajduje się muł, piasek lub kamienie, należy użyć odpowiedniej płyty, aby zapewnić stabilność ustawienia pompy.

1. Całkowicie rozwinąć kabel sieciowy (01/6).
2. Upewnić się, że elektryczne połączenia wtykowe znajdują się w strefie niezagrażonej zalaniem.
3. Ustawianie wysokości włączania i wyłączenia (patrz *Rozdział 7.2 "Ustawianie wysokości włączania i wyłączania", strona 58*).
4. Wyłącznie DRAIN 9500: Ustawić regulowaną stopę pompy (patrz *Rozdział 7.3 "Ustawianie stopy pompy (DRAIN 9500)", strona 59*).
5. Powoli zanurzać pompę w tłoczonym medium. Należy przy tym trzymać podczas tej czynności nieco ukośnie, aby pozwolić na ulotnienie ewentualnie znajdującego się w niej powietrza.
6. Podłączyć wtyk sieciowy do gniazda zasilania.

7.2 Ustawianie wysokości włączania i wyłączania

Kabel przełącznika pływakowego (03/2) jest mocno zaciśnięty na zacisku kablowym (03/1). Zmiana położenia zacisku umożliwi osobne ustawienie punktów przełączania przełącznika pływakowego. Zalecana długość kabla przełącznika pływakowego wynosi ok. 120 mm.

Wyłącznie SUB 8500/DRAIN 9500: W przypadku pracy ciągłej można zawiesić kabel przełącznika pływakowego (03/2) w zacisku pracy ciągłej (03/3).

UWAGA! Niebezpieczeństwo uszkodzenia urządzenia! Podczas odpompowywania występuje niebezpieczeństwo, że pompa będzie pracować na sucho, powodując uszkodzenie urządzenia.

- Podczas odpompowywania przy resztkowym poziomie wody należy stale nadzorować pracę pompy i nie dopuścić, aby pompa pracowała na sucho.
- Po osiągnięciu resztkowego poziomu wody pompę należy wyłączyć, wyciągając wtyczkę z gniazdka elektrycznego.

WSKAZÓWKA Poniżej resztkowego poziomu wody pompa zasysa powietrze. W takim przypadku po zwiększeniu poziomu wody pompa będzie wymagać odpowietrzenia przed ponownym włączeniem.

7.3 Ustawianie stopy pompy (DRAIN 9500)

Za pomocą regulowanej stopy pompy (04/1) można zmniejszyć wielkość szczelin ssących (01/8). W takim przypadku pompowanie odbywa się na płyczej powierzchni, większe materiały nie są zasysane, a ilość tłoczonych wody jest mniejsza.

- Przekręcić regulowaną stopę pompy w lewo (04/a), aby zmniejszyć wielkość szczelin ssących.
- Przekręcić regulowaną stopę pompy w prawo (04/b), aby zwiększyć wielkość szczelin ssących.

7.4 Wyłączenie pompy

1. Wyciągnąć wtyczkę sieciową z gniazdka elektrycznego.

8 KONSERWACJA I PIELĘGNACJA

8.1 Czyszczenie pompy

I WSKAZÓWKA Po tłoczeniu wody basenowej zawierającej chlor lub cieczy, które pozostawiają osady, należy przepłukać pompę czystą wodą.

1. W razie potrzeby oczyścić czystą wodą szczelinę ssącą (01/8).

9 POMOC W PRZYPADKU USTEREK

⚠ NIEBEZPIECZEŃSTWO! Niebezpieczeństwo porażenia prądem! Podczas prac przy pompie występuje niebezpieczeństwo porażenia prądem.

- Przed wszystkimi pracami związanymi z usuwaniem usterek wyciągnąć wtyczkę sieciową z gniazda elektrycznego.
- Usunięcie usterki w instalacji elektrycznej należy zlecić elektrykowi.

I WSKAZÓWKA W przypadku usterek, których nie można usunąć, należy zgłosić się do serwisu naszej firmy.

Usterka	Możliwa przyczyna	Sposób usuwania
Silnik nie działa.	Wirnik pompy zablokowany.	Usunąć zanieczyszczenia z obszaru ssania. Wyczyścić przez otwór w obudowie silnika za pomocą właściwego narzędzia.
	Nastąpiło wyłączenie wyłącznika zabezpieczenia przed przegrzaniem.	Odczekać, aż wyłącznik zabezpieczenia przed przegrzaniem ponownie włączy pompę. Zwracać uwagę na maksymalną temperaturę tłoczonych cieczy. Zlecić kontrolę pompy.
	Brak napięcia sieciowego.	Sprawdzić bezpieczniki, zlecić elektrykowi kontrolę zasilania w energię elektryczną.
	Przełącznik pływakowy nie włącza pompy przy rosnącej wartości oporu.	Przesłać pompę do serwisu AL-KO.
Pompa pracuje, ale nie tłoczy.	Powietrze w obudowie pompy.	Odpowietrzyć pompę, ustawiając ją ukośnie.
	Zator po stronie ssącej pompy.	Usunąć zanieczyszczenia z obszaru ssania.
	Zamknięty przewód ciśnieniowy.	Otworzyć przewód ciśnieniowy.
	Zagięty wąż ciśnieniowy.	Wyprostować wąż ciśnieniowy.

Usterka	Możliwa przyczyna	Sposób usuwania
Zbyt mała ilość tłocznej wody	Średnica węża za mała.	Zastosować większy wąż ciśnieniowy.
	Zator po stronie ssącej pompy.	Usunąć zanieczyszczenia z obszaru ssania.
	Wysokość tłoczenia za wysoka.	Przestrzegać maks. wysokości tłoczenia, patrz dane techniczne!

10 PRZECHOWYWANIE

f WSKAZÓWKA W przypadku ryzyka zamarznięcia należy całkowicie opróżnić układ i przechować pompę w miejscu zabezpieczonym przed mrozem.

13 GWARANCJA

Ewentualne wady materiałowe lub produkcyjne w urządzeniu usuwamy przed upływem ustawowego okresu przedawnienia roszczeń z tytułu rękojmi za wady fizyczne, dokonując wedle naszego uznania naprawy lub wymiany produktu. Okres przedawnienia ustalany jest zgodnie z prawem obowiązującym w kraju, w którym produkt został zakupiony.

Gwarancja obowiązuje tylko w przypadku:

- zastosowania się do treści niniejszej instrukcji obsługi
- prawidłowego postępowania,
- stosowania oryginalnych części zamiennych.

Gwarancja wygasa w przypadku:

- samodzielnych prób naprawy,
- samodzielnych zmian technicznych,
- zastosowania niezgodnie z przeznaczeniem.

Gwarancja nie obejmuje:

- uszkodzeń lakieru spowodowanych zwykłym zużyciem
- części zużywalnych, oznaczonych na wykazie części zamiennych ramką xxxxxx (X).

Okres gwarancji rozpoczyna się od momentu nabycia przez pierwszego użytkownika końcowego. Decydujące znaczenie ma tutaj data dokumentu zakupu. Należy zwrócić się do dystrybutora lub najbliższego autoryzowanego punktu serwisowego, przedkładając niniejszą deklarację gwarancyjną oraz dowód zakupu. Niniejsza deklaracja nie narusza ustawowych roszczeń nabywcy w stosunku do sprzedawcy z tytułu wad.

11 UTYLIZACJA



Zużyte urządzenia elektryczne i elektroniczne nie mogą być utylizowane z odpadami z gospodarstwa domowego, lecz należy przekazać je do osobnej zbiórki lub utylizacji.

Opakowanie, urządzenie i akcesoria wykonano z materiałów nadających się do recyklingu i należy zapewnić ich odpowiednią utylizację.

12 OBSŁUGA KLIENTA/SERWIS

Wszelkie pytania dotyczące gwarancji, naprawy lub części zamiennych należy kierować do najbliższego punktu serwisowego AL-KO. Można go znaleźć w następującej witrynie internetowej: www.al-ko.com/service-contacts

PŘEKLAD ORIGINÁLNÍHO NÁVODU K POUŽITÍ

Obsah

1	Zvláštní bezpečnostní pokyny	61
2	K tomuto návodu k použití	61
2.1	Symbole na titulní straně	61
2.2	Vysvětlení symbolů a signálních slov	61
3	Popis výrobku	62
3.1	Použití v souladu s určeným účelem	62
3.2	Možné předvídatelné chybné použití	62
3.3	Bezpečnostní a ochranná zařízení	62
3.3.1	Tepelná ochrana	62
3.3.2	Plovákový spínač (02)	62
3.4	Přehled výrobku (01)	62
3.5	Součástí dodávky	62
4	Bezpečnostní pokyny	63
5	Montáž	63
5.1	Montáž tlakového vedení (01)	63
6	Uvedení do provozu	63
7	Obsluha	64
7.1	Zapnutí čerpadla	64
7.2	Nastavení výšky sepnutí a výšky vypnutí	64
7.3	Nastavení paty čerpadla (DRAIN 9500)	64
7.4	Vypnutí čerpadla	64
8	Údržba a péče	64
8.1	Čištění čerpadla	64
9	Pomoc při poruchách	64
10	Skladování	65
11	Likvidace	65
12	Zákaznický servis/servis	65
13	Záruka	66

1 ZVLÁŠTNÍ BEZPEČNOSTNÍ POKYNY

Tento přístroj může být používán dětmi od 8 let i osobami se sníženými fyzickými, smyslovými nebo duševními schopnostmi nebo bez zkušeností a s nedostatečnými znalostmi, jestliže jsou pod dohledem nebo byly poučeny ve věci bezpečně-

ho používání přístroje a porozuměly z toho vyplývajícím nebezpečím. Děti si s přístrojem nesmí hrát. Čištění a uživatelskou údržbu nesmí děti provádět bez dozoru.

Osoby s velmi silným a komplexním omezením nemohou vyhovovat požadavkům zde popsanych pokynů.

2 K TOMUTO NÁVODU K POUŽITÍ

- U německé verze se jedná o originální návod k použití. Všechny ostatní jazykové verze jsou překlady originálního návodu k použití.
- Před uvedením do provozu si bezpodmínečně pečlivě přečtěte tento návod k použití. To je předpokladem bezpečné práce a bezproblémové manipulace.
- Uchovávejte tento návod vždy tak, abyste si ho mohli přečíst, když budete potřebovat informace o stroji.
- Předávejte dalším osobám pouze výrobek s tímto návodem k použití.
- Přečtěte a dodržujte bezpečnostní pokyny a varování uvedená v tomto návodu.

2.1 Symbole na titulní straně

Symbol	Význam
	Před uvedením do provozu si bezpodmínečně pečlivě přečtěte tento návod k použití. To je předpokladem bezpečné práce a bezproblémové manipulace.
	Návod k použití
	Síťový kabel nepoškozujte ani nepřetínejte, předejdete tak úrazu elektrickým proudem.

2.2 Vysvětlení symbolů a signálních slov

⚠ NEBEZPEČÍ! Označuje bezprostředně hrožící nebezpečnou situaci, která – pokud se jí nevyhnete – má za následek smrt nebo vážné zranění.

⚠ VÝSTRAHA! Označuje možnou nebezpečnou situaci, která – pokud se jí nevyhnete – může mít za následek smrt nebo vážné zranění.

⚠ OPATRNĚ! Označuje možnou nebezpečnou situaci, která by mohla mít za následek menší nebo středně těžké zranění, pokud se jí nevyhnete.

POZOR! Označuje situaci, která by mohla mít za následek věcné škody, pokud se jí nevyhnete.

ℹ UPOZORNĚNÍ Speciální pokyny pro lepší srozumitelnost a manipulaci.

3 POPIS VÝROBKU

V tomto návodu k použití jsou popisovány různé modely čerpadel. Svůj model identifikujete podle typového štítku.

3.1 Použití v souladu s určeným účelem

Čerpadlo je určeno pro soukromé používání doma a na zahradě. Smí být provozované pouze v rámci omezení použití dle technických údajů.

Čerpadlo se hodí pro:

- odvodňování při zatopení,
- přečerpávání a vyčerpávání nádrží (např. plaveckých bazénů),
- čerpání vody ze studen a šachet,
- odvodňování drenáží a trativodních šachet (jen u čerpadla DRAIN).

Čerpadlo je vhodné výhradně k čerpání následujících kapalin:

- čistá voda, dešťová voda,
- chlorovaná voda (např. plavecké bazény),
- užitková voda,
- znečištěná voda s max. 5% podílem suspenzovaných látek o velikosti zrn max. 30 mm v průměru (jen u čerpadla DRAIN).

Jiné nebo rozsáhlejší používání platí za v rozporu s určeným účelem.

3.2 Možné předvídatelné chybné použití

Čerpadlo se nesmí používat v trvalém provozu. Není vhodné k čerpání:

- pitné vody,
- slané vody,
- potravin,
- agresivních médií, chemikálií,
- leptavých, hořlavých, výbušných nebo plyných kapalin,
- kapalin s teplotou vyšší než 35 °C,
- píscitě vody a brusných kapalin (jen u čerpadla SUB).

3.3 Bezpečnostní a ochranná zařízení

⚠ VÝSTRAHA! Nebezpečí zranění. Poškozená a vyřazená bezpečnostní a ochranná zařízení mohou vést k těžkým poraněním.

- Defektní bezpečnostní a ochranná zařízení nechejte opravit.
- Bezpečnostní a ochranná zařízení nikdy nevyřazujte z provozu.

3.3.1 Tepelná ochrana

Čerpadlo je vybavené spínačem pro tepelnou ochranu, který při přehřívání vypne motor. Po fázi vychladnutí asi 15–20 minut se čerpadlo opět automaticky zapne.

Čerpadlo provozujte pouze, je-li zcela ponořené.

3.3.2 Plovákový spínač (02)

Při dosažení určitého stavu vody (výška sepnutí) se čerpadlo automaticky spustí plovákovým (02/a) spínačem a při opadnutí vody do výšky vypnutí se opět vypne (02/b). Plovákový spínač se musí volně pohybovat na vodní ploše.

3.4 Přehled výrobku (01)

Č.	Součást
1	Držadlo
2	Kombinovaná výstupní redukce
3	Výstup čerpadla
4	Připojovací úhel*
5	Plovákový spínač
6	Síťový kabel
7	Pouzdro čerpadla
8	Sací drážky
9	Nastavitelná pata čerpadla**
10	Kabelová svorka
11	Svorka trvalého provozu***

* Jen SUB 6500 / DRAIN 7000/7200/7500

** Jen DRAIN 9500

*** Jen SUB 8500 / DRAIN 9500

3.5 Součásti dodávky

SUB 6500 / DRAIN 7000/7200/7500: Čerpadlo se dodává připravené k provozu s kombinovanou výstupní redukcí, připojovacím úhlem a návodem k použití.

SUB 8500 / DRAIN 9500: Čerpadlo se dodává připravené k provozu s kombinovanou výstupní redukcí a návodem k použití.

4 BEZPEČNOSTNÍ POKYNY

⚠ NEBEZPEČÍ! Nebezpečí při dotyku dílů vedoucích napětí! Poškození čerpadla nebo prodlužovacího kabelu může vést k těžkým poraněním!

- Konektor okamžitě odpojte od sítě.
- Přístroj pomocí ochranného spínače FI spojte s jmenovitým chybným proudem < 30 mA.

⚠ OPATRŇĚ! Nebezpečí zranění horkou vodou! Při delším provozu proti uzavřené tlakové části (> 10 min.) se může voda v čerpadle silně zahřát a nekontrolovatelně uniknout!

- Čerpadlo odpojte od sítě a čerpadlo s vodou nechte vychladnout.
- Zkontrolujte hladinu vody na straně sání.
- Zkontrolujte těsnost vedení.
- Zkontrolujte instalaci sacího a tlakového vedení.
- Čerpadlo uveďte do provozu až po odstranění veškerých závad!
- Čerpadlo nikdy nezvedejte, nepřevrtejte nebo neupevňujte za síťový kabel. Síťový kabel nepoužívejte k vytažování síťové zástrčky ze zásuvky.
- Změny prováděné svépomocí nebo přestavby jsou na čerpadle zakázány. Opravy mohou být prováděny jen v našich autorizovaných servisech.
- Při práci na přístroji vytáhněte síťovou zástrčku. Síťovou zástrčku chraňte před vlhkostí.
- Čerpadlo a prodlužovací kabel používejte pouze v technicky bezvadném stavu. Poškozené přístroje nesmějí být provozovány.
- Udržujte bezpečnostní odstup od zvířat, resp. vypněte čerpadlo, když se zvířata přiblíží.

Bezpečnost elektrických součástí

- Pokud se v bazénu nebo zahradním jezírku nacházejí osoby, nesmí být čerpadlo používáno.
- Domovní síťové napětí musí souhlasit s údaji o síťovém napětí v technických údajích, nepoužívejte jiné napájecí napětí.
- Přístroj smí být provozován pouze s elektrickým zařízením dle normy DIN/VDE 0100,

část 737, 738 a 702. Za účelem jistění musí být instalován jistič vedení 10 A.

- Používejte jen takové prodlužovací kabely, které jsou dimenzovány pro použití venku – minimální průřez 3 x 1,5 mm² kvality H07RN-F dle DIN 57282/57245 se zásuvným kusem chráněným proti stříkající vodě. Kabelový buben je vždy třeba zcela odvinout.
- Před každým uvedením do provozu zkontrolujte stav svého prodlužovacího kabelu.

5 MONTÁŽ

5.1 Montáž tlakového vedení (01)

ⓘ UPOZORNĚNÍ Kombinovaný nátrubek lze přizpůsobit odpovídajícím způsobem zvolené hadicové přípojce. Použijte největší možný průměr hadice.

1. **SUB 6500 / DRAIN 7000/7200/7500:** Zašroubujte přípojovací úhel (01/4) do výstupu čerpadla (01/3). Zašroubujte kombinovanou výstupní redukcí (01/2) do přípojovacího úhlu.
2. **SUB 8500 / DRAIN 9500:** Zašroubujte kombinovanou výstupní redukcí (01/2) do výstupu čerpadla (01/3).
3. Upevněte hadici na kombinovanou výstupní redukcí.
4. Připevněte síťový kabel (01/6) kabelovými sponami k tlakovému vedení.
5. Úplně odviňte síťový kabel.
6. Zasuňte síťovou zástrčku do zásuvky.

6 UVEDENÍ DO PROVOZU

POZOR! Nebezpečí zaplavení! Při poruchách čerpadla může uniknout voda a způsobit následné škody zaplavením.

- Vhodnými opatřeními se vyvarujte, aby při poruchách čerpadla vznikly následné škody zaplavením.

POZOR! Nebezpečí poškození stroje! U neúplně vyprázdněných tlakových vedení se čerpadlo samočinně neodvzdušní a může dojít k jeho poškození.

- U opětovného uvedení do provozu po vyjmutí ze šachty dbejte, aby bylo tlakové vedení úplně prázdné.
- Provozujte čerpadlo jen zavěšené na laně nebo dbejte na bezpečnou polohu čerpadla (stojící nebo horizontálně ležící).

- Provozujte čerpadlo pouze tehdy, když je zcela ponořené.
- Dodržujte dostačující vzdálenost k podkladu.
- Nikdy nenechávejte čerpadlo běžet s uzavřeným tlakovým vedením.
- U šachet dávejte vždy pozor na dostatečné rozměry.
- Šachty vždy odkrývejte stabilně rozkročení.

7 OBSLUHA

7.1 Zapnutí čerpadla

POZOR! Nebezpečí poškození stroje! Čerpadlo nesmí nikdy nasávat pevná tělesa. Písek a další brusné látky v čerpaném médiu čerpadlo ničí.

- Dbejte, aby se do čerpaného média nemohla dostat žádná pevná tělesa.

UPOZORNĚNÍ U kalného, písčitého nebo kamenitého podkladu použijte vhodnou desku pro bezpečnou stabilitu čerpadla.

1. Úplně odviňte síťový kabel (01/6).
2. Zajistěte, aby elektrické zástrčky byly umístěny v zóně bez rizika zaplavení.
3. Nastavte výšku zapnutí a vypnutí (viz *Kapitola 7.2 "Nastavení výšky sepnutí a výšky vypnutí", strana 64*).
4. Jen DRAIN 9500: Nastavte nastavitelnou patu čerpadla (viz *Kapitola 7.3 "Nastavení paty čerpadla (DRAIN 9500)", strana 64*).
5. Ponořte čerpadlo pomalu do čerpaného média. Ponorné čerpadlo přitom držte mírně šikmo, aby mohl uniknout eventuálně uzavřený vzduch.
6. Zasuňte síťovou zástrčku do zásuvky.

7.2 Nastavení výšky sepnutí a výšky vypnutí

Kabel plovákového spínače (03/2) se upne do kabelové svorky (03/1). Změnou upínací pozice můžete individuálně nastavit spínací body plovákového spínače. Doporučená délka kabelu plovákového spínače je cca 120 mm.

Jen SUB 8500/ DRAIN 9500: Pro trvalý provoz může být kabel plovákového spínače (03/2) zavěšen do svorky trvalého provozu (03/3).

POZOR! Nebezpečí poškození stroje! Při odčerpávání hrozí nebezpečí, že bude čerpadlo běžet na sucho, a tím hrozí nebezpečí poškození přístroje.

- Při odčerpávání na výšku zbytkové vody čerpadlo stále sledujte a vyhněte se běhu čerpadla naprázdno.
- Při dosažení výšky zbytkové vody čerpadlo odstavte zatáhnutím za síťovou zástrčku.

UPOZORNĚNÍ Dosáhne-li hladina zbytkové vody nízké úrovně, začne čerpadlo nasávat vzduch. V tomto případě je nutné čerpadlo při vzrůstajícím stavu vody a před novým uvedením do provozu odvzdušnit.

7.3 Nastavení paty čerpadla (DRAIN 9500)

Pomocí nastavitelné paty čerpadla (04/1) lze zmenšit velikost sací drážky (01/8). To vede k mělčímu čerpání, větší materiály již nejsou nasávány a čerpané množství se snižuje.

- Ke zmenšení velikosti sací drážky otáčejte nastavitelnou patou čerpadla proti směru hodinových ručiček (04/a).
- Ke zvětšení velikosti sací drážky otáčejte nastavitelnou patou čerpadla ve směru hodinových ručiček (04/b).

7.4 Vypnutí čerpadla

1. Síťovou zástrčku vytáhněte ze zásuvky.

8 ÚDRŽBA A PÉČE

8.1 Čištění čerpadla

UPOZORNĚNÍ Po čerpání chlorované bazénové vody nebo kapalin, které zanechávají zbytky, je nutné čerpadlo vypláchnout čistou vodou.

1. V případě potřeby umyjte sací drážku (01/8) čistou vodou.

9 POMOC PŘI PORUCHÁCH

NEBEZPEČÍ! Nebezpečí úderu elektrickým proudem! Při práci na čerpadle hrozí nebezpečí úderu elektrickým proudem.

- Před odstraňováním poruchy vytáhněte síťovou zástrčku.
- Chybu v elektrickém zařízení nechte odstranit odborným elektrikářem.

UPOZORNĚNÍ U neopravitelných poruch se prosím obraťte na naši příslušnou zákaznickou službu.

Porucha	Možná příčina	Odstranění
Motor neběží.	Je zablokované oběžné kolo.	Odstraňte nečistoty v sací části. Vyčistěte nečistoty vhodným nástrojem otvorem v krytu motoru vzadu.
	Spínač pro tepelnou ochranu se vypnul.	Počkejte, dokud spínač pro tepelnou ochranu čerpadlo opět nezapne. Dávejte pozor na maximální teplotu čerpaného média. Čerpadlo nechte zkontrolovat.
	Není k dispozici síťové napětí.	Zkontrolujte pojistky a nechte zkontrolovat napájení proudem odborným elektrikářem.
Čerpadlo běží, ale nečerpá.	Plovákový spínač se nespustí při vzrůstajícím stavu vody.	Zašlete čerpadlo na servisní místo společnosti AL-KO.
	Vzduch v krytu čerpadla.	Odvzdušněte čerpadlo umístěním do příčné pozice.
	Zanesení v sací části.	Odstraňte nečistoty v sací části.
	Zavřené tlakové vedení.	Otevřete tlakové vedení.
	Tlaková hadice je zalomená.	Narovnejte tlakovou hadici.

Porucha	Možná příčina	Odstranění
Čerpané množství je příliš nízké.	Průměr hadice je příliš malý.	Použijte větší tlakovou hadici.
	Zanesení v sací části.	Odstraňte nečistoty v sací části.
	Čerpací výška je příliš vysoká.	Respektujte max. čerpací výšku, viz technické údaje!

10 SKLADOVÁNÍ

UPOZORNĚNÍ Při nebezpečí zamrznutí je nutné systém zcela vyprázdnit a čerpadlo uložit na mrazuvzdorné místo.

11 LIKVIDACE

 Elektrická a elektronická zařízení nepatří do domácího odpadu, ale odvázejí se k roztřídění, příp. k ekologické likvidaci!

Obal, stroj a příslušenství jsou vyrobeny z recyklovatelných materiálů a je nutné je likvidovat příslušným způsobem.

12 ZÁKAZNICKÝ SERVIS/SERVIS

Máte-li nějaké dotazy k záruce, opravě nebo náhradním dílům, obraťte se prosím na nejbližší servis AL-KO. Najdete je na internetu pod následující adresou:

www.al-ko.com/service-contacts

13 ZÁRUKA

Případné vady na materiálu či výrobní závady na výrobku odstraníme během zákonné lhůty pro reklamaci nedostatků, a to dle našeho uvážení buď opravou, nebo dodáním náhradního výrobku. Lhůta pro reklamaci nedostatků se řídí právními ustanoveními země, ve které byl výrobek zakoupen.

Naše záruka platí jen v následujících případech: Záruka zaniká v následujících případech:

- Dodržujte tento návod k obsluze
- Svévolné pokusy o opravu
- Řádné zacházení
- Svévolné technické změny
- Použití originálních náhradních dílů
- Používání v rozporu s určeným účelem

Ze záruky jsou vyloučeny:

- Škody na laku, které jsou způsobeny normálním opotřebením.
- Opotřebované díly, které jsou na kartě náhradních dílů xxxxxx (x) označeny rámečkem.

Záruční doba začíná dnem nákupu prvním koncovým uživatelem. Rozhodující je datum na nákupním dokladu. S tímto záručním listem a originálem nákupního dokladu se obraťte na svého prodejce nebo nejbližší autorizovaný servis pro zákazníky. Zákonné nároky kupujícího na reklamaci nedostatků vůči prodávajícímu zůstávají tímto prohlášením nedotčeny.

PREKLAD ORIGINÁLNEHO NÁVODU NA POUŽITIE

Obsah

1	Špeciálne bezpečnostné pokyny	67
2	O tomto návode na obsluhu	67
2.1	Symbole na titulnej strane	67
2.2	Vysvetlenie symbolov a signálne slová	68
3	Popis výrobku	68
3.1	Používanie na určený účel	68
3.2	Možné predvídateľné chybné použitie	68
3.3	Bezpečnostné a ochranné zariadenia	68
3.3.1	Tepelná ochrana	68
3.3.2	Plavákový spínač (02)	68
3.4	Prehľad výrobku (01)	68
3.5	Rozsah dodávky	69
4	Bezpečnostné pokyny	69
5	Montáž	69
5.1	Montáž tlakového vedenia (01)	69
6	Uvedenie do prevádzky	70
7	Obsluha	70
7.1	Spustenie čerpadla	70
7.2	Nastavenie výšky zopnutia a vypnutia	70
7.3	Nastavenie pátky čerpadla (DRAIN 9500)	70
7.4	Vypnutie čerpadla	70
8	Údržba a starostlivosť	71
8.1	Čistenie čerpadla	71
9	Pomoc pri poruchách	71
10	Skladovanie	72
11	Likvidácia	72
12	Zákaznícky servis	72
13	Záruka	72

1 ŠPECIÁLNE BEZPEČNOSTNÉ POKYNY

Toto zariadenie môžu používať deti od 8 rokov a okrem nich aj osoby so zníženými fyzickými, zmyslovými alebo rozumovými schopnosťami

alebo nedostatkom skúseností a vedomostí, ak sú pod dozorom alebo boli poučení o bezpečnom používaní zariadenia a rozumejú z toho vyplývajúcejmu nebezpečenstvu. Deti sa s prístrojom nesmú hrať. Čistenie a údržbu nesmú vykonávať deti bez dozoru.

Osoby s veľmi silnými a komplexnými obmedzeniami môžu mať požiadavky, ktoré prekračujú tu popísané pokyny.

2 O TOMTO NÁVODE NA OBSLUHU

- U nemeckej verzie sa jedná o originálny návod na použitie. Všetky ostatné jazykové verzie sú preklady originálneho návodu na použitie.
- Je bezpodmienečne potrebné, aby ste si pred uvedením zariadenia do prevádzky starostlivo prečítali tento návod na použitie. Je to predpoklad pre bezpečnú prácu a bezporuchové zaobchádzanie.
- Návod na obsluhu si uschovajte vždy tak, aby ste si ho mohli prečítať, keď budete potrebovať nejakú informáciu k zariadeniu.
- Zariadenie postupujte ďalším osobám len spolu s týmto návodom na obsluhu.
- Prečítajte si a dbajte na bezpečnostné a výstražné pokyny v tomto návode na použitie.

2.1 Symbole na titulnej strane

Symbol	Význam
	Je bezpodmienečne potrebné, aby ste si pred uvedením zariadenia do prevádzky starostlivo prečítali tento návod na použitie. Je to predpoklad pre bezpečnú prácu a bezporuchové zaobchádzanie.
	Návod na použitie
	Sieťový kábel nepoškodzuje alebo neprerežte, aby ste zabránili úrazu elektrickým prúdom!

2.2 Vysvetlenie symbolov a signálne slová

⚠ NEBEZPEČENSTVO! Upozornenie na bezprostredne hroziacu nebezpečnú situáciu, ktorá má – v prípade, že sa jej nepredídte – za následok smrť alebo ťažké zranenie.

⚠ VAROVANIE! Upozornenie na potenciálne hroziacu nebezpečnú situáciu, ktorá by mohla mať – v prípade, že sa jej nepredídte – za následok smrť alebo ťažké zranenie.

⚠ POZOR! Upozornenie na potenciálne hroziacu nebezpečnú situáciu, ktorá by mohla mať – v prípade, že sa jej nepredídte – za následok ľahké alebo stredne ťažké zranenie.

POZOR! Upozornenie na situáciu, ktorá by mohla mať – v prípade, že sa jej nepredídte – za následok vecné škody.

i UPOZORNENIE Špeciálne pokyny pre lepšiu zrozumiteľnosť a zaobchádzanie.

3 POPIS VÝROBKU

V tomto návode na prevádzku sú popisované rôzne modely čerpadiel. Svoj model identifikujte podľa výrobného štítku.

3.1 Používanie na určený účel

Čerpadlo je určené pre súkromné používanie doma a na záhrade. Smie byť prevádzkované len v rámci obmedzení použitia podľa technických údajov.

Čerpadlo sa hodí na:

- odvodňovanie pri zatopení,
- prečerpávanie a vyčerpávanie nádrží (napr. plaveckých bazénov),
- čerpanie vody zo studní a šachiet,
- odvodnenie drenáží a priesakových kanálov (len v prípade čerpadla DRAIN).

Čerpadlo je vhodné výhradne na čerpanie nasledujúcich kvapalín:

- čistá voda, dažďová voda,
- chlórovaná voda (napr. plavecké bazény),
- úžitková voda,
- znečistená voda s max. 5 %-ným obsahom disperzných látok a veľkosťou zrna max. 30 mm (len v prípade čerpadla DRAIN).

Iné alebo rozsiahlejšie používanie platí za v rozpore s určeným účelom.

3.2 Možné predvídateľné chybné použitie

Čerpadlo sa nesmie používať v trvalej prevádzke. Nie je vhodné na čerpanie:

- pitnej vody,
- slanej vody,
- potravín,
- agresívnych médií, chemikálií,
- leptavých, horľavých, výbušných alebo plyných kvapalín,
- kvapalín s teplotou vyššou ako 35 °C,
- vody s obsahom piesku a abrazívnych kvapalín (len v prípade čerpadla SUB).

3.3 Bezpečnostné a ochranné zariadenia

⚠ VAROVANIE! **Nebezpečenstvo zranenia.** Chybné a mimo prevádzku uvedené bezpečnostné a ochranné zariadenia môžu viesť k vážnym zraneniam.

- Nechajte chybné bezpečnostné a ochranné zariadenia opraviť.
- Tieto bezpečnostné a ochranné zariadenia nikdy neodstavujte mimo prevádzku.

3.3.1 Tepelná ochrana

Čerpadlo je vybavené spínačom pre tepelnú ochranu, ktorý pri prehriatí vypne motor. Po vychladnutí sa v priebehu cca 15 - 20 minút čerpadlo opäť automaticky zapne.

Čerpadlo prevádzkujte len, ak je úplne ponorené.

3.3.2 Plavákový spínač (02)

Plavákový spínač automaticky zapne (02/a) čerpadlo pri dosiahnutí určitej hladiny vody (výška zapnutia), a po klesnutí tejto hladiny na výšku vypnutia ho opäť vypne (02/b). Musí byť pritom zabezpečený voľný pohyb plavákového spínača na hladine vody.

3.4 Prehľad výrobku (01)

Č.	Konštrukčná časť
1	Rukoväť
2	Kombinovaná vsuvka
3	Výstup čerpadla
4	Uhlová prípojka*
5	Plavákový spínač
6	Sieťový kábel
7	Skriňa čerpadla

Č.	Konstrukčná časť
8	Sacie drážky
9	Nastaviteľná päťka čerpadla**
10	Káblková svorka
11	Svorka pre nepretržitú prevádzku***

* len SUB 6500 / DRAIN 7000/7200/7500

** len DRAIN 9500

*** len SUB 8500 / DRAIN 9500

3.5 Rozsah dodávky

SUB 6500 / DRAIN 7000/7200/7500: Čerpadlo sa dodáva pripravené na prevádzku s kombinovanou vsuvkou, uhlovou prípojkou a návodom na obsluhu.

SUB 8500 / DRAIN 9500: Čerpadlo sa dodáva pripravené na prevádzku s kombinovanou vsuvkou a návodom na obsluhu.

4 BEZPEČNOSTNÉ POKYNY

⚠ NEBEZPEČENSTVO! Nebezpečenstvo pri dotyku dielov vedúcich napätie! Chyba na čerpadle alebo predlžovacom kábli môže viesť k vážnym zraneniam!

- Zástrčku okamžite vytiahnite zo zásuvky elektrickej siete.
- Prístroj pripojte cez ochranný spínač FI s menovitým chybovým prúdom < 30 mA.

⚠ POZOR! Nebezpečenstvo poranenia horúcou vodou! Pri dlhšej prevádzke proti uzatvorenej tlakovej časti (> 10 min) sa voda môže v čerpadle silno zahriať a nekontrolovateľne uniknúť!

- Čerpadlo odpojte od siete a čerpadlo s vodou nechajte vychladnúť.
- Skontrolujte stav vodnej hladiny na strane nasávania.
- Skontrolujte tesnosť vedení.
- Skontrolujte osadenie sacieho a tlakového vedenia.
- Čerpadlo uveďte do prevádzky opäť až po odstránení všetkých nedostatkov!
- Sieťový kábel nikdy nepoužívajte na dvíhanie, prenášanie alebo upevnenie čerpadla. Sieťový kábel nepoužívajte na vytiahnutie sieťovej zástrčky zo zásuvky.
- Zmeny vykonávané svojpomocne alebo prestavby sú na čerpadle zakázané. Opravy smie vykonávať len náš zákaznícky servis.

- Pred začatím prác na zariadení vytiahnite zástrčku. Chráňte zástrčku pred vlhkosťou.
- Čerpadlo a predlžovací kábel používajte len v technicky bezchybnom stave. Poškodené prístroje nesmú byť prevádzkované.
- Zachovávajúte bezpečnú vzdialenosť od zvierat, resp. čerpadlo vypnite, ak sú v blízkosti zvieratá.

Bezpečnosť elektrických súčastí

- Keď sa v bazéne alebo záhradnom jazierku nachádzajú osoby, čerpadlo sa nesmie prevádzkovať.
- Domáce sieťové napätie musí súhlasiť s údajmi o sieťovom napätí v technických údajoch, nepoužívajte iné napájacie napätie.
- Prístroj smie byť prevádzkovaný len s elektrickým zariadením podľa normy DIN/VDE 0100, oddiel 737, 738 a 702. Na zabezpečenie je potrebné nainštalovať výkonový vypínač 10 A.
- Používajte len také predlžovacie káble, ktoré sú určené na vonkajšie použitie – minimálny prierez 3 x 1,5 mm², kvalita H07RN-F podľa normy DIN 57282/57245 so zásuvkou chránenou proti striekajúcej vode. Káblový bubon vždy úplne odvinúť.
- Pred každým uvedením do prevádzky skontrolujte stav vášho predlžovacieho kábla.

5 MONTÁŽ

5.1 Montáž tlakového vedenia (01)

ⓘ UPOZORNENIE Kombinovanú vsuvku je možné prispôsobiť zodpovedajúcim spôsobom zvolenej hadicovej prípojke. Použite najväčší možný priemer hadice.

1. **SUB 6500 / DRAIN 7000/7200/7500:** Na výstup čerpadla (01/3) naskrutkujte uhlovú prípojkou (01/4). Na uhlovú prípojkou naskrutkujte kombinovanú vsuvku (01/2).
2. **SUB 8500 / DRAIN 9500:** Na výstup čerpadla (01/3) naskrutkujte kombinovanú vsuvku (01/2).
3. Na kombinovanú vsuvku upevnite hadicu.
4. Sieťový kábel (01/6) pripevnite na tlakové vedenie pomocou ťahovacích pásov.
5. Sieťový kábel úplne odviňte.
6. Do zásuvky elektrickej siete zasuňte zástrčku pripojovacieho kábla.

6 UVEDENIE DO PREVÁDZKY

POZOR! Nebezpečenstvo zaplavenia! V prípade porúch čerpadla môže unikať voda a spôsobí následné škody zaplavením.

- Vhodnými opatreniami sa vyvarujte toho, aby pri poruchách čerpadla vznikli následné škody zaplavením.

POZOR! Nebezpečenstvo poškodenia prístroja! V prípade úplne nevypustených tlakových vedení sa čerpadlo neodvzdušní samé a môže dôjsť k poškodeniu čerpadla.

- Pri opätovnom uvedení do prevádzky po vybratí zo šachty dbajte na to, aby bolo tlakové vedenie úplne vypustené.
- Čerpadlo prevádzkujte zavesené na lane alebo batožiny na bezpečnú polohu čerpadla (stojatá alebo horizontálne ležatá poloha).
- Čerpadlo prevádzkujte len, ak je čerpadlo úplne ponorené.
- Dodržujte dostačujúcu vzdialenosť k podkladu.
- Čerpadlo nikdy nenechávajte bežať s uzavretým tlakovým vedením.
- U šachiet vždy dávajte pozor na dostatočné rozmery.
- Šachty vždy odkrývajte stabilne rozkročené.

7 OBSLUHA

7.1 Spustenie čerpadla

POZOR! Nebezpečenstvo poškodenia prístroja! Čerpadlo nesmie nikdy nasávať pevné telesá. Piesok a ďalšie brúsne látky v prepravovanom médiu ničia čerpadlo.

- Dbajte na to, aby sa do čerpaného média neostali pevné telesá.

f UPOZORNENIE U kalného, piesčitého alebo kamenitého podkladu použite vhodnú dosku pre bezpečnú stabilitu čerpadla.

1. Sieťový kábel (01/6) úplne odviňte.
2. Zaisťte, aby elektrické zástrčky boli umiestnené v zóne bez rizika zaplavenia.
3. Nastavte výšku zapnutia a vypnutia (pozri *Kapitola 7.2 "Nastavenie výšky zopnutia a vypnutia", strana 70*).
4. Len DRAIN 9500: Nastavte výšku nastaviteľnej pätky čerpadla (pozri *Kapitola 7.3 "Nastavenie pätky čerpadla (DRAIN 9500)", strana 70*).

5. Čerpadlo pomaly ponorte do čerpaného média. Ponorné čerpadlo pritom držte mierne šikmo, aby mohol prípadný uzavretý vzduch uniknúť.
6. Do zásuvky elektrickej siete zasuňte zástrčku pripojovacieho kábla.

7.2 Nastavenie výšky zopnutia a vypnutia

Kábel plavákového spínača (03/2) pripevnite do káblovej svorky (03/1). Zmenou polohy upevnenia môžete nastaviť spínacie polohy plavákového spínača podľa potreby. Odporúčaná dĺžka kábla plavákového spínača je cca 120 mm.

Len SUB 8500/ DRAIN 9500: Za účelom nepretržitej prevádzky môže byť kábel plavákového spínača (03/2) zavesený do káblovej svorky pre nepretržitú prevádzku (03/3).

POZOR! Nebezpečenstvo poškodenia prístroja! Pri odčerpávaní existuje nebezpečenstvo, že čerpadlo beží na sucho a tým dochádza k poškodeniu prístroja.

- Pri odčerpávaní na výšku zvyškovej vody čerpadlo stále sledujte a vyhnite sa behu čerpadla naprázdno.
- Pri dosiahnutí výšky zvyškovej vody čerpadlo odstavte zatiahnutím za sieťovú zástrčku.

f UPOZORNENIE Ak dosiahne hladina zvyškovej vody nižkej úrovne, začne čerpadlo nasávať vzduch. V tomto prípade je nutné čerpadlo pri vzrastajúcom stave vody a pred novým uvedením do prevádzky odvzdušniť.

7.3 Nastavenie pätky čerpadla (DRAIN 9500)

Pomocou nastaviteľnej pätky čerpadla (04/1) môžete zmenšiť veľkosť nasávacieho otvoru (01/8). Výsledkom je plytšie čerpanie, nedochádza k nasávaniu väčších materiálov a prietok sa znižuje.

- Otočením nastaviteľnej pätky čerpadla proti smeru hodinových ručičiek (04/a) zmenšíte veľkosť nasávacieho otvoru.
- Otočením nastaviteľnej pätky čerpadla v smere hodinových ručičiek (04/b) zväčšíte veľkosť nasávacieho otvoru.

7.4 Vypnutie čerpadla

1. Sieťovú zástrčku vyťahnite zo zásuvky.

8 ÚDRŽBA A STAROSTLIVOSŤ

8.1 Čistenie čerpadla

! **UPOZORNENIE** Po čerpaní chlórovanej bazejovej vody alebo kvapalín, ktoré zanechávajú zvyšky, je nutné čerpadlo vypláchnuť čistou vodou.

1. Nasávací otvor (01/8) v prípade potreby umyte čistou vodou.

9 POMOC PRI PORUCHÁCH

! **NEBEZPEČENSTVO!** **Nebezpečenstvo zásahu elektrickým prúdom!** Pri práci na čerpadle vzniká nebezpečenstvo zasiahnutia elektrickým prúdom.

- Pred odstraňovaním poruchy vytiahnite sieťovú zástrčku.
- Chyby v elektrickom zariadení nechajte odstrániť odborným elektrikárom.

! **UPOZORNENIE** U neopraviteľných porúch sa prosím obráťte na našu príslušnú zákaznícku službu.

Porucha	Možná príčina	Náprava
Motor nebeží.	Je zablokované obežné koleso.	Odstráňte nečistoty v sacej časti. Otvorom v kryte motora vzadu vyčistite vhodným nástrojom.
	Spínač tepelnej ochrany sa vypol.	Počkajte, kým spínač tepelnej ochrany čerpadla opäť nezapne. Dávajte pozor na maximálnu teplotu čerpaného média. Čerpadlo nechajte skontrolovať.
	Nie je k dispozícii sieťové napätie.	Skontrolujte poistky a nechajte skontrolovať napájanie prúdom odborným elektrikárom.
Čerpadlo beží, ale nečerpá.	Plavákový spínač nespína pri stúpajúcej hladine vody.	Čerpadlo zašlite na servisné miesto spoločnosti AL-KO.
	Vzduch v kryte čerpadla.	Čerpadlo odvzdušnite umiestnením do priečnej pozície.
	Zanesenie v sacej časti.	Odstráňte nečistoty v sacej časti.
	Zatvorené tlakové vedenie.	Otvorte tlakové vedenie.
	Tlaková hadica je zlomená.	Tlakovú hadicu narovnajzte.

Porucha	Možná príčina	Náprava
Čerpané množstvo je príliš nízke.	Priemer hadice je príliš malý.	Použite väčšiu tlakovú hadicu.
	Zanesenie v sacej časti.	Odstráňte nečistoty v sacej časti.
	Čerpacia výška je príliš vysoká.	Rešpektujte max. čerpaciu výšku, pozri technické údaje!

10 SKLADOVANIE

f UPOZORNENIE V prípade nebezpečenstva mrazov sa musí systém úplne vypustiť a čerpadlo uskladniť na bezpečnom mieste chránenom pred mrazom.

13 ZÁRUKA

Prípadné chyby materiálu alebo výrobné chyby na zariadení odstránime počas zákonnej premlčacej lehoty pre nárok na náhradu škody podľa nášho výberu opravou alebo výmenou. Premlčacia lehota sa určuje vždy podľa právnych predpisov krajiny, v ktorej bolo zariadenie zakúpené.

Nárok na uplatnenie záruky akceptujeme len pri:

- dodržiavate pokyny tohto návodu na použitie.
- odbornom zaobchádzaní so zariadením
- používaní originálnych náhradných dielov

Nárok na uplatnenie záruky zaniká ak:

- sa svojvoľne pokúšate o opravu
- svojvoľne vykonáte na zariadení technické zmeny
- používate zariadenie v rozpore s určením

Zo záruky sú vylúčené:

- poškodenia laku, ktoré vyplývajú z normálneho opotrebovania
- diely podliehajúce opotrebeniu, ktoré sú na karte náhradných dielov označené rámčekom

xxxxxx (x)

Záručná doba začína plynúť odo dňa zakúpenia zariadenia prvým koncovým odberateľom. Rozhodujúci je dátum na doklade o zakúpení zariadenia. S týmto vyhlásením o záruke a s originálnym dokladom o zakúpení zariadenia sa obráťte na svojho predajcu alebo na najbližší autorizovaný zákaznícky servis. Zákonné nároky kupujúceho voči predávajúcemu vyplývajúce z chýb výrobku zostávajú týmto vyhlásením nedotknuté.

11 LIKVIDÁCIA



Elektrické a elektronické prístroje nepatria do domového odpadu, ale je potrebné ich likvidovať samostatne!

Obal, prístroj a príslušenstvo sú vyrobené z recyklovateľných materiálov a musia sa vhodne zlikvidovať.

12 ZÁKAZNÍCKY SERVIS

V prípade otázok k záruke, oprave alebo náhradným dielom sa obráťte, prosím, na najbližší servis AL-KO. Tento nájdete na internete na nasledovnej adrese:

www.al-ko.com/service-contacts

AZ EREDETI KEZELÉSI ÚTMUTATÓ FORDÍTÁSA

Tartalomjegyzék

1	Külön biztonsági utasítások	73
2	Ehhez a kezelési útmutatóhoz	73
2.1	A címlapon található szimbólumok.....	73
2.2	Jelmagyarázatok és jelzőszavak.....	74
3	Termékleírás	74
3.1	Rendeltetésszerű használat.....	74
3.2	Lehetséges előre látható hibás használat	74
3.3	Biztonsági és védőberendezések	74
3.3.1	Hővédelem	74
3.3.2	Úszókapcsoló (02).....	74
3.4	Termékáttekintés (01)	74
3.5	A szállítmány tartalma	75
4	Biztonsági utasítások	75
5	Összeszerelés	75
5.1	Nyomócső beszerelése (01)	75
6	Üzembe helyezés	76
7	Kezelés	76
7.1	A szivattyú bekapcsolása.....	76
7.2	Állítsa be a be- és kikapcsolási magasságot.....	76
7.3	Szivattyú lábának beállítása (DRAIN 9500)	76
7.4	A szivattyú kikapcsolása	77
8	Karbantartás és ápolás	77
8.1	A szivattyú tisztítása.....	77
9	Hibaelhárítás.....	77
10	Tárolás	78
11	Ártalmatlanítás	78
12	Ügyfélszolgálat/Szerviz.....	78
13	Garancia	78

1 KÜLÖN BIZTONSÁGI UTASÍTÁSOK

Ezt a készüléket 8 évnél idősebb gyermekek, valamint korlátozott testi-, szellemi- illetve érzékelési képességgel rendelkező vagy az ilyen készülék használatához szükséges gyakorlatnak vagy



tudásnak híján lévő személyek csak felügyelet mellett használhatják, illetve ha megtanították nekik a készülék biztonságos használatának módját, és tudják, hogy használat közben milyen veszélyek fenyegetik őket. Gyermekek ne játsszanak a készülékkel. Tisztítást és felhasználói karbantartást gyerekek felügyelet nélkül nem végezhetnek.

Súlyosan és összetetten korlátozott képességű személyek az itt ismertetett utasításokból adódóan bizonyos igényekkel rendelkezhetnek.

2 EHÉZ A KEZELÉSI ÚTMUTATÓHOZ

- A német változat esetében az eredeti üzemeltetési útmutatóról van szó. Minden más nyelvi változat az eredeti üzemeltetési útmutató fordítása.
- Üzembe helyezés előtt feltétlenül olvassa el gondosan ezt a kezelési útmutatót. Ez a zavarmentes munkavégzés és a hibamentes kezelés feltétele.
- Tárolja mindig úgy ezt a kezelési útmutatót, hogy bármikor beleolvashasson, ha a berendezéssel kapcsolatos információra van szüksége.
- Másik személynek csak ezzel a kezelési útmutatóval együtt adja tovább a készüléket.
- Olvassa el és tartsa be a jelen kezelési útmutató biztonsági tudnivalóit és figyelmeztetéseit.

2.1 A címlapon található szimbólumok

Szimbólum	Jelentés
	Üzembe helyezés előtt feltétlenül olvassa el gondosan ezt a kezelési útmutatót. Ez a zavarmentes munkavégzés és a hibamentes kezelés feltétele.
	Üzemeltetési útmutató
	Az áramütések elkerülése érdekében ügyeljen, hogy a hálózati kábel ne sérüljön meg vagy ne vágja át azt!

2.2 Jelmagyarázatok és jelzőszavak

⚠ VESZÉLY! Olyan veszélyes helyzetet jelez, amely – ha nem kerülük el – halálos vagy súlyos sérüléseket eredményez.

⚠ FIGYELMEZTETÉS! Olyan potenciálisan veszélyes helyzetet jelez, amely – ha nem kerülük el – halálos vagy súlyos sérüléseket eredményezhet.

⚠ VIGYÁZAT! Olyan potenciálisan veszélyes helyzetet jelez, amely – ha nem kerülük el – kisebb vagy közepesen súlyos sérüléseket eredményezhet.

FIGYELEM! Olyan helyzetet jelez, amely – ha nem kerülük el – anyagi károkat eredményezhet.

ℹ TUDNIVALÓ Az érthetőséget és a használatot segítő, különleges tudnivalók.

3 TERMÉKLEÍRÁS

Ez a Használati útmutató különböző szivattyúmodellek leírását tartalmazza. A modellt a típusábra alapján tudja beazonosítani.

3.1 Rendeltetésszerű használat

A szivattyút kizárólag magánháztartásokban és kertekben történő használatra készült. Üzemeltetése csak a műszaki adatok között megadott tartományokban engedélyezett.

A szivattyút a következőkre alkalmas:

- elárasztott terület víztelenítéséhez,
- tartályok (például úszómedencék) át- és ki-szivattyúzásához,
- vízvételhez kutakból és aknákból,
- lefolyók és vízelvezető aknák víztelenítéséhez (csak DRAIN szivattyú esetén).

A szivattyút kizárólag az alábbi folyadékok szállítására használható:

- tiszta víz, esővíz,
- klórtartalmú víz (pl. úszómedencék),
- használati víz,
- szennyezett víz max. 5% lebegőanyaggal és max. 30 mm átmérőjű szemcsemérettel (csak DRAIN szivattyú esetén).

Amennyiben egyéb, vagy a megadott előírásoknak nem megfelelő folyadékokhoz használja a berendezést, az nem rendeltetésszerű használatnak számít.

3.2 Lehetséges előre látható hibás használat

A szivattyút tilos tartósan üzemeltetni. Nem alkalmas az alábbi folyadékok szállítására:

- ivóvíz
- sós víz
- élelmiszerek
- agresszív anyagok, vegyi anyagok
- maró, éghető, robbanásveszélyes és gázképző folyadékok
- 35 °C-nál magasabb hőmérsékletű folyadékok
- homokos víz és csiszoló hatású folyadékok (csak SUB-szivattyú esetén).

3.3 Biztonsági és védőberendezések

⚠ FIGYELMEZTETÉS! **Sérülésveszély.** A sérült és kiiktatott biztonsági és védőberendezések súlyos sérüléseket okozhatnak.

- A sérült biztonsági és védőberendezéseket javíttassa meg.
- A biztonsági és védőberendezéseket soha ne iktassa ki.

3.3.1 Hővédelem

A szivattyút hővédelmi szabályozó kapcsolóval szerelték fel, amely túlhevülés esetén lekapcsolja a motort. 15-20 perc hűtési fázis után a szivattyú automatikusan ismét bekapcsol.

A szivattyút csak akkor használja, ha az teljesen elmerül a folyadékban.

3.3.2 Úszókapcsoló (02)

Az úszókapcsoló automatikusan bekapcsolja (02/a) a szivattyút egy megadott vízszint (bekapcsolási szint) elérésekor, majd ismét kikapcsolja (02/b), amikor a vízszint a kikapcsolási szintre csökken. Az úszókapcsolónak a vízfelületen szabad mozgásra képesnek kell lennie.

3.4 Termékáttekintés (01)

Sz.	Alkatrész
1	Fogantyú
2	Kombinált csőcsatlakozó
3	Nyomócsonk
4	Csatlakozókönyök*
5	Úszókapcsoló
6	Csatlakozókábel

Sz.	Alkatrész
7	Szivattyúház
8	Szívórés
9	Állítható láb**
10	Kábelkapocs
11	Csíptető a tartós üzemeléshez***

* csak SUB 6500 / DRAIN 7000/7200/7500

** csak DRAIN 9500

*** csak SUB 8500 / DRAIN 9500

3.5 A szállítmány tartalma

SUB 6500 / DRAIN 7000/7200/7500: A szivattyút üzemkészen, kombinált csőcsatlakozóval, csatlakozókönyvekkel és használati utasítással együtt szállítjuk.

SUB 8500 / DRAIN 9500: A szivattyút üzemkészen, kombinált csőcsatlakozóval és használati utasítással együtt szállítjuk.

4 BIZTONSÁGI UTASÍTÁSOK

⚠ VESZÉLY! Az elektromos vezető anyagból készült alkatrészek megérintése veszélyt jelenthet. A szivattyú vagy a hosszabbítókábel meghibásodása súlyos sérülésekhez vezethet!

- Azonnal válassza le a dugaszt a hálózatról.
- A készüléket egy FI-védőkapcsolón keresztül csatlakoztassa, amelynek névleges hibaáramerőssége < 30 mA.

⚠ VIGYÁZAT! Sérülésveszély a forró víz miatt! Ha a nyomóoldal zárva van, hosszabb működtetés esetén (> 10 perc) a szivattyúban lévő víz erősen felmelegedhet és bárhol kifolyhat.

- Válassza le a szivattyút a hálózatról és hagyja, hogy a szivattyú és a víz is lehűljön.
- Ellenőrizze a szívó oldali vízszintet.
- Ellenőrizze a vezetékek tömítettségét.
- Ellenőrizze le a szívó- és nyomóvezeték telepítését.
- Csak azután kapcsolja be ismét a szivattyút, ha minden hibát elhárítottak!
- Tilos a szivattyút a csatlakozókábelnél fogva felemelni, szállítani vagy rögzíteni. Ne használja a hálózati kábelt a hálózati dugó csatlakozójából történő kihúzásához.
- Tilos a szivattyún bármit önkényesen megváltoztatni vagy átépíteni. A javításokat csak ügyfélszolgálatunkkal szabad végeztetni.

- A készüléken végzendő munkák előtt húzza ki a hálózati dugaszt. A hálózati dugaszt nedvességtől óvni kell.
- A szivattyút és hosszabbítókábelt csak műszakilag kifogástalan állapotban szabad használni. A meghibásodott berendezéseket tilos üzemeltetni.
- Az állapotokat tartsa biztonságos távolságban, illetve kapcsolja ki szivattyút, ha állapot közlekednek.

Elektromos biztonság

- Tilos a szivattyút üzemeltetni, ha az úszómecében vagy a kerti tóban személyek tartózkodnak.
- A házi hálózati feszültségnek meg kell egyeznie a műszaki adatokban leírt hálózati feszültséggel, nem szabad egyéb más tápfeszültséget használni.
- A gép kizárólag a DIN/VDE 0100 szabvány 737-es, 738-as és 702-es részeinek megfelelő elektromos berendezésre köthető rá. A biztonság érdekében egy 10 A-es kismegszakító kell beszerelni.
- Csak olyan hosszabbítókábelt használjon, amely szabadban is alkalmazható – a minimális keresztmetszete 3 x 1,5 mm², H07RN-F minőségű a DIN 57282/57245 szabvány szerint, fröccsenő víz ellen védett dugaszoló berendezéssel. A kábeltekeracet mindig teljesen tekerje le.
- Minden üzembe helyezés előtt ellenőrizze a hosszabbítókábel állapotát.

5 ÖSSZESZERELÉS

5.1 Nyomócső beszerelése (01)

i TUDNIVALÓ A kombinált csőcsatlakozó a választott tömlőcsatlakozónak megfelelően méretre vágható. A lehető legnagyobb átmérőjű tömlőt használja.

1. **SUB 6500 / DRAIN 7000/7200/7500:** A csatlakozókönyököt (01/4) csavarozza be a szivattyúkimenetbe (01/3). A kombinált csőcsatlakozót (01/2) szerelje be a csatlakozókönyökbe.
2. **SUB 8500 / DRAIN 9500:** A kombinált csőcsatlakozót (01/2) csavarozza be a szivattyúkimenetbe (01/3).
3. Rögzítse a tömlőt a kombinált csőcsatlakozón.

- A hálózati kábelt (01/6) kábelkötözőkkel rögzítse a nyomóvezetékre.
- A hálózati kábelt teljesen csévélje le.
- Dugja be a csatlakozódugót a dugaszaljba.

6 ÜZEMBE HELYZÉS

FIGYELEM! Elárasztás veszélye! A szivattyú meghibásodásakor víz szabadulhat ki, és az elárasztás következményes károkat okozhat.

- Megfelelő intézkedésekkel biztosítsa, hogy a szivattyú esetleges meghibásodása esetén ne önthessen el semmit a szivattyúzott anyag, ezzel további károkat okozva.

FIGYELEM! Készülékkárok veszélye! A nyomóvezetékek nem teljes kiürítése esetén a szivattyú magától nem légtelenítődik, ami a szivattyú károsodásait okozhatja.

- Az aknából történő kivételt követő ismételt üzembe helyezés esetén ügyeljen arra, hogy a nyomóvezeték teljesen üres legyen.
- A szivattyút egy kötélre felfüggesztve működtesse, vagy ügyeljen a szivattyú biztonságos (álló vagy vízszintes) helyzetére.
- A szivattyút csak akkor használja, ha az teljesen elmerül a folyadékban.
- Ügyeljen rá, hogy a merülőszivattyú és a talaj között megfelelő legyen a távolság.
- Soha ne üzemeltesse a szivattyút zárt nyomóvezetékkel.
- Aknák esetében mindig ügyeljen arra, hogy megfelelő méretűek legyenek.
- Az aknákat mindig lépésbiztosan fedje le.

7 KEZELÉS

7.1 A szivattyú bekapcsolása

FIGYELEM! Készülékkárok veszélye! A szivattyú nem szívhat be szilárd anyagokat. Amennyiben a szállított anyagban homok vagy egyéb súroló hatású anyagok találhatók, azok tönkreteszik a szivattyút.

- Ügyeljen arra, hogy idegen testek ne kerülhessenek a szállítóközegbe.

f TUDNIVALÓ Iszapos, homokos vagy kavicsos talaj esetén használjon egy megfelelő lemezt, hogy a szivattyú biztosan álljon.

- A hálózati kábelt (01/6) teljesen csévélje le.

- Gondoskodjon róla, hogy az elektromos dugaszcsatlakozók elárasztásbiztos területen legyenek.
- Állítsa be a be- és kikapcsolási magasságot (lásd *Fejezet 7.2 "Állítsa be a be- és kikapcsolási magasságot"*, oldal 76).
- Csak DRAIN 9500: Állítsa be az állítható láb megfelelő helyzetét (lásd *Fejezet 7.3 "Szivattyú lábának beállítása (DRAIN 9500)"*, oldal 76).
- A szivattyút lassan merítse bele a szállítóközegbe. Eközben tartsa kissé ferdén a merülőszivattyút, hogy az esetleg beszorult levegő távozhasson belőle.
- Dugja be a csatlakozódugót a dugaszaljba.

7.2 Állítsa be a be- és kikapcsolási magasságot

Rögzítse az úszókapcsoló kábelét (03/2) a kábelkapocsra (03/1). A rögzítési pont megváltoztatásával lehet az úszókapcsoló kapcsolási pontját egyénileg beállítani. Az úszókapcsoló ajánlott kábelhossza kb. 120 mm.

Csak SUB 8500 / DRAIN 9500: Tartós üzemeléshez az úszókapcsoló kábelét (03/2) akassza be az erre a célra kialakított kapocsba (03/3).

FIGYELEM! Készülékkárok veszélye! Leszivattyúzás közben fennáll a veszély, hogy a szivattyú szárazon fut, és ezáltal készülékkárok fordulhatnak elő.

- Ha maradékszintig szivattyúz, folyamatosan felügyelje a szivattyút, és gondoskodjon róla, hogy ne járjon szárazon.
- A maradékszint elérésekor az üzemmódválasztó húzza ki a hálózati csatlakozót a szivattyú leállításához.

f TUDNIVALÓ Amennyiben a vízszint a maradékszint alá esik, a szivattyú levegőt szív. Ebben az esetben a szivattyút légteleníteni kell, mielőtt az emelkedő vízszint miatt újra bekapcsolná.

7.3 Szivattyú lábának beállítása (DRAIN 9500)

A beállítható láb (04/1) segítségével csökkenthető a szívóérés (01/8) mérete. Ez sekélyebb szivattyúzást eredményez, a szivattyú nem szívja be a nagyobb anyagokat, és a szállítási mennyiség csökken.

- A szívóérés méretének csökkentése érdekében forgassa a szivattyú lábát az óramutató járásával ellentétes irányba (04/a).

- A szívórás méretének növelése érdekében forgassa a szivattyú lábát az óramutató járásával megegyező irányba (04/b).

7.4 A szivattyú kikapcsolása

1. Húzza ki a csatlakozót a dugaljából.

8 KARBANTARTÁS ÉS ÁPOLÁS

8.1 A szivattyú tisztítása

I TUDNIVALÓ Klórtartalmú uszodavíz vagy üledéket hagyó folyadékok szállítása után a szivattyút tiszta vízzel át kell mosni.

1. Szükség esetén tiszta vízzel tisztítsa meg a szívórést (01/8).

9 HIBAEHÁRÍTÁS

⚠ VESZÉLY! Áramütés veszélye! A szivattyún végzett munka közben fennáll az áramütés veszélye.

- Minden hibaelhárítási tevékenység előtt távolítsa el az elektromos csatlakozót.
- A berendezés esetleges elektromos hibáit villamosági szakemberrel javíttassa ki.

I TUDNIVALÓ Amennyiben nem tudja kiküszöbölni az üzemzavart, forduljon illetékes ügyfélszolgálatunkhoz.

Zavar	Lehetséges ok	Teendő
A motor nem jár.	Megszorult a járókerék.	Távolítsa el a szívási területről a szennyeződést. A tisztítást a motorház hátulján található nyíláson keresztül, egy megfelelő számmal végezze.
	A hővédő kapcsoló lekapcsolt.	Várjon, amíg a hővédő kapcsoló ismét bekapcsolja a szivattyút. Ügyeljen rá, hogy a szállítandó anyag hőmérséklete ne legyen magasabb az engedélyezettnél. Ellenőriztesse a szivattyút.
	Nincs hálózati feszültség.	Ellenőrizze a biztosítékokat, az áramellátást pedig ellenőriztesse villamosági szakemberrel.
A szivattyú jár, de nem szállít.	Az úszókapcsoló emelkedő vízszintnél nem kapcsol.	Küldje a szivattyút egy AL-KO szervizbe.
	Levegő van a szivattyúházban.	Tartsa ferdén a szivattyút, így légtelenítve azt.
	Szívóoldali eltömődés.	Távolítsa el a szívási területről a szennyeződést.
	Elzáródott a nyomócső.	Nyissa ki a nyomócsövet.
	Megtört a nyomótömlő.	Egyenesítse ki a nyomótömlőt.

Zavar	Lehetséges ok	Teendő
Kevés a folyadékmenyiség	Túl kicsi a tömlő átmérője.	Használjon nagyobb átmérőjű nyomótömlőt.
	Szívóoldali eltömődés.	Távolítsa el a szívási területől a szennyeződést.
	Túl nagy a szállítási magasság.	Ügyeljen a maximális szállítási magasságra. Ezt a műszaki adatok között találja.

10 TÁROLÁS

TUDNIVALÓ Fagyveszély esetén a rendszert teljesen ki kell üríteni és a szivattyút egy fagymentes helyen kell tárolni.

11 ÁRTALMATLANÍTÁS



Az elektromos és elektronikus készülékek nem tartoznak a háztartási hulladékhoz, hanem válogatott begyűjtése, ill. ártalmatlanítása szükséges!

A csomagolás, a gép és a tartozékok újrahasznosítható anyagokból készültek, ezért ennek megfelelően kell leselejtezni őket.

12 ÜGYFÉLSZOLGÁLAT/SZERVIZ

A garanciával, javítással vagy pótalkatrészekkel kapcsolatos kérdések esetén kérjük, forduljon a legközelebbi AL-KO szervizhez. Ezeket megtalálja az interneten a következő oldalon:

www.al-ko.com/service-contacts

13 GARANCIA

A berendezés esetleges anyag- és gyártási hibáinak elhárítása javítással vagy alkatrészcsereével történik a törvényben előírt jótállási időn belül. A jótállási határidőt azon ország jogrendszere határozza meg, ahol a berendezést vásárolták.

A garancia kizárólag akkor érvényes, ha:

- betartják ezt az üzemeltetési utasítást
- szakszerűen használják a berendezést
- csak eredeti pótalkatrészeket használnak

A garancia nem érvényes

- önhatalmú javítási próbálkozás
- önhatalmú műszaki módosítások
- nem rendeltetésszerű használat esetén

A garancia nem vonatkozik:

- a használatból eredő festékhibákra,
- a kopó alkatrészekre, amelyek a pótalkatrész-katalógusban be vannak keretezve xxxxxx (x)

A garancia az első végfelhasználó vásárlásától lép életbe. Az időpont meghatározásakor a fizetési bizonylaton szereplő dátum a mérvadó. A garanciajeggyel és az eredeti fizetési bizonylattal forduljon a szakkereskedéshez vagy a legközelebbi hivatalos ügyfélszolgálathoz. A vevő eladóval szembeni kötelezettségviselési jogainak törvényes érvényesítési lehetőségeit a jelen nyilatkozat nem befolyásolja.

OVERSÆTTELSE AF DEN ORIGINALE BRUGSANVISNING

Indholdsfortegnelse

1	Særlige sikkerhedsanvisninger	79
2	Om denne brugsanvisning	79
2.1	Symboler på forsiden	79
2.2	Symboler og signalord	79
3	Produktbeskrivelse	80
3.1	Tilsluttet brug	80
3.2	Forudsigtelig forkert brug	80
3.3	Sikkerheds- og beskyttelsesanordninger	80
3.3.1	Termosikring	80
3.3.2	Svømmeafbryder (02)	80
3.4	Produktoversigt (01)	80
3.5	Leveringsomfang	81
4	Sikkerhedsanvisninger	81
5	Montering	81
5.1	Montering af trykledning (01)	81
6	Ibrugtagning	81
7	Betjening	82
7.1	Tilkobling af pumpen	82
7.2	Indstilling af tænd-/slukhøjde	82
7.3	Indstilling af pumpefod (DRAIN 9500)	82
7.4	Frakobling af pumpen	82
8	Service og vedligeholdelse	82
8.1	Rengøring af pumpen	82
9	Hjælp ved fejl	82
10	Opbevaring	83
11	Bortskaffelse	83
12	Kundeservice/service	83
13	Garanti	84

1 SÆRLIGE SIKKERHEDSANVISNINGER

Dette apparat kan bruges af børn i alderen 8 år og derover og personer med nedsatte fysiske, sensoriske eller mentale evner, eller manglende erfaring og viden, hvis de er under opsyn eller uddannet i sikker brug af apparatet og forstår de

dermed forbundne risici. Børn må ikke lege med apparatet. Rengøring og vedligeholdelse må ikke foretages af børn uden opsyn.

Mennesker med meget kraftige og komplekse begrænsninger kan også have behov for hjælp ud de vejledninger, der er beskrevet her.

2 OM DENNE BRUGSANVISNING

- Den tyske udgave er den originale driftsvejledning. Alle andre sprog er oversættelser af den originale driftsvejledning.
- Læs denne brugsanvisning omhyggeligt, før du tager apparatet i brug. Dette er en forudsætning for, at du kan arbejde sikkert og håndtere apparatet uden forstyrrelser.
- Opbevar denne brugsanvisning, så du altid kan slå op i den, når du har brug for informationer om maskinen.
- Overdrag kun maskinen til andre personer sammen med denne brugsanvisning.
- Læs og overhold sikkerhedsanvisningerne og advarslerne i denne brugsanvisning.

2.1 Symboler på forsiden

Symbol	Betydning
	Læs denne brugsanvisning omhyggeligt, før du tager apparatet i brug. Dette er en forudsætning for, at du kan arbejde sikkert og håndtere apparatet uden forstyrrelser.
	Brugsanvisning
	Strømkablet må ikke beskadiges eller skæres over for at undgå elektrisk stød!

2.2 Symboler og signalord

FARE! Indikerer en umiddelbar farlig situation, som, hvis den ikke undgås, er livsfarlig eller medfører alvorlige kvæstelser.

ADVARSEL! Indikerer en potentiel farlig situation, som, hvis den ikke undgås, kan være livsfarlig eller medføre alvorlige kvæstelser.

⚠ FORSIGTIG! Indikerer en potentiel farlig situation, som, hvis den ikke undgås, kan medføre mindre eller moderate kvæstelser.

⚠ OBS! Indikerer en situation, som, hvis den ikke undgås, kan medføre tingsskade.

ℹ BEMÆRK Specielle anvisninger, der gør dig i stand til at forstå og håndtere maskinen bedre.

3 PRODUKTBEKRIVELSE

I denne vejledning er de forskellige pumpemodeller beskrevet. Identificer din model ved typeskiltet.

3.1 Tilsigtet brug

Pumpen er beregnet til privat brug i hus og have. Den må kun bruges iht. de tekniske data.

Pumpen er egnet til:

- Afvanding ved oversvømmelser
- Om- og udpumpning af beholdere (f.eks. svømmebassiner)
- Oppumpning af vand fra brønde og skakter
- Afvanding af dræn og sivebrønde (kun ved pumpe DRAIN).

Pumpen er kun egnet til pumpning af følgende væsker:

- Rent vand, regnvand
- Klorholdigt vand (f.eks. svømmebassiner)
- Brugsvand
- Spildevand med maks. 5 % svæv og en kornstørrelse med en diameter på maks. 30 mm (kun ved pumpe DRAIN).

Enhver anden eller yderligere brug er ikke tilsigtet.

3.2 Forudsigtelig forkert brug

Pumpen må ikke bruges til kontinuerlig drift. Den er ikke velegnet til pumpning af:

- Drikkevand
- Saltvand
- Levnedsmidler
- Aggressive medier, kemikalier
- Ætsende, brændbare, eksplosive eller gas-sende væsker
- Væsker, der er varmere end 35 °C
- Sandholdigt vand og skurende væsker (kun ved pumpe SUB).

3.3 Sikkerheds- og beskyttelsesanordninger

⚠ ADVARSEL! Fare for kvæstelser. Sikkerheds- og beskyttelsesanordninger, der er defekte eller deaktiverede, kan medføre alvorlige kvæstelser.

- Få defekte sikkerheds- og beskyttelsesanordninger repareret.
- Sikkerheds- og beskyttelsesanordningerne må aldrig sættes ud af kraft.

3.3.1 Termosikring

Pumpen er udstyret med en termosikring, der frakobler motoren, hvis den overophedes. Efter en kort afkølingsfase på ca. 15 - 20 minutter kobler pumpen automatisk til igen.

Pumpen må kun bruges, når den er fuldt neddypet.

3.3.2 Svømmeafbryder (02)

Pumperne slår automatisk til (02/a) via svømmeafbryderen, når en bestemt vandstand nås (tilkoblingshøjde). Når vandstanden falder, slår den fra igen ved frakoblingshøjden (02/b). Svømmeafbryderen skal kunne bevæge sig frit på vandoverfladen.

3.4 Produktoversigt (01)

Nr.	Komponent
1	Bærehåndtag
2	Kombinippel
3	Pumpeudgang
4	Tilslutningsvinkel*
5	Svømmeafbryder
6	Netkabel
7	Pumpehus
8	Indsugningsslidser
9	Indstillelig pumpefod**
10	Kabelklemme
11	Klemme kontinuerlig drift***

* Kun SUB 6500/DRAIN 7000/7200/7500

** Kun DRAIN 9500

*** Kun SUB 8500/DRAIN 9500

3.5 Leveringsomfang

SUB 6500/DRAIN 7000/7200/7500: Pumpen leveres driftsklar med kombinippel, tilslutningsvinkel og betjeningsvejledning.

SUB 8500/DRAIN 9500: Pumpen leveres driftsklar med kombinippel og betjeningsvejledning.

4 SIKKERHEDSANVISNINGER

⚠ FARE! Fare ved berøring af strømførende dele! En fejl på pumpe eller forlængerledning kan forårsage alvorlig skade!

- Fjern straks stikket fra lysnettet.
- Tilslut enheden via et fejlstrømsrelæ med en nominal reststrøm på < 30 mA.

⚠ FORSIGTIG! Fare for kvæstelser pga. varmt vand! Ved længere drift mod en lukket trykside (> 10 min) kan vandet i pumpen blive meget varmt og sprøjte ukontrolleret ud!

- Afbryd pumpen fra lysnettet, og lad pumpe og vand køle af.
- Kontrollér vandniveauet på sugesiden.
- Kontrollér ledningernes tæthed.
- Kontrollér suge- og trykledningens installation.
- Tag først pumpen i brug igen, når alle mangler er afhjulpet!
- Løft, transporter eller fastgør aldrig pumpen med strømkablet. Brug ikke kablet til at trække stikket ud af stikdåsen.
- Uautoriserede ændringer eller modifikationer af pumpen er forbudt. Reparationer må kun udføres af vores kundeservice.
- Træk stikket ud, før arbejder på maskinen. Beskyt stikket mod fugt.
- Brug kun pumpe og forlængerledninger er i perfekt teknisk stand. Beskadede maskiner må ikke betjenes.
- Hold sikker afstand til dyr, eller slukke for pumpen, når dyrene nærmer sig.

Elektrisk sikkerhed

- Hvis der er personer i svømmebassinet eller i havedammen, må pumpen ikke benyttes.
- Husets spænding skal være i overensstemmelse med den anførte spænding i de tekniske data. Anvend ingen anden forsynings-spænding.
- Maskinen må kun betjenes i forbindelse med en elektrisk anordning iht. DIN/VDE 0100, del

737, 738 og 702. Af sikkerhedsmæssige årsager skal der installeres en effektafbrøder på 10 A.

- Brug kun forlængerledninger, der er egnet til en udendørs brug. Minimumstværsnit 3 x 1,5 mm² af kvaliteten H07RN-F iht. DIN 57282/57245 med stænkvandsbeskyttet stikanordning. Træk altid kabler helt ud af kabeltromler.
- Kontrollér tilstanden af din forlængerledning før hver brug.

5 MONTERING

5.1 Montering af trykledning (01)

i BEMÆRK Kombiniplen kan skæres af i overensstemmelse med den valgte slangetilslutning. Brug den størst mulige slangediameter.

1. **SUB 6500/DRAIN 7000/7200/7500:** Tilslutningsvinklen (01/4) skrues ind i pumpeudgangen (01/3). Kombiniplen (01/2) skrues ind i tilslutningsvinklen.
2. **SUB 8500/DRAIN 9500:** Kombiniplen (01/2) skrues ind i pumpeudgangen (01/3).
3. Slangen fastgøres på kombiniplen.
4. Fastgør kablet (01/6) med kabelbindere på trykledningen.
5. Rul kablet helt ud.
6. Sæt stikket i kontakten.

6 IBRUGTAGNING

OBS! Fare for oversvømmelse! Ved fejl på pumpen kan der lække vand ud, som kan forårsage følgeskader ved oversvømmelse.

- Træf egnede forholdsregler til at forebygge følgeskader i form af oversvømmelse ved fejl på pumpen.

OBS! Fare for skader på enheden! Ved ufuldstændigt tømte trykledninger udluftes pumpen ikke af sig selv, og der kan opstå skader på pumpen.

- Sørg for at trykledningen er fuldstændigt tømt, når pumpen tages i brug igen, efter at den er taget op af skakten.
- Driv pumpen hængende i en wire eller sørg for, at den er placeret stabilt (stående eller liggende horisontalt).
- Pumpen må kun bruges, når den er fuldt neddyppet.

- Sørg for, at der er tilstrækkelig afstand ned til underlaget.
- Lad aldrig pumpen arbejde mod en lukket trykledning.
- Sørg for tilstrækkelig dimensionering ved skakter.
- Afdæk altid skakter, så man ikke kan falde ned i den.

7 BETJENING

7.1 Tilkobling af pumpen

OBS! Fare for skader på enheden! Pumpen må ikke suge faste partikler. Sand og andre skurende partikler i pumpemediet ødelægger pumpen.

- Sørg for at ingen faste partikler kommer ind i pumpemediet.

f BEMÆRK I tilfælde af slamfyldte, sandede eller stenede underlag bør pumpen placeres på en egnet plade, så den står stabilt.

1. Rul kablet (01/6) helt ud.
2. Sørg for, at elektriske stik er anbragt således, at de er sikret mod oversvømmelse.
3. Indstil tænd- og slukkehøjden (se *kapitel 7.2 "Indstilling af tænd-/slukhøjde"*, Side 82).
4. Kun DRAIN 9500: Indstil den indstillelige pumpefod (se *kapitel 7.3 "Indstilling af pumpefod (DRAIN 9500)"*, Side 82).
5. Sænk langsomt pumpen ned i pumpemediet. Hold samtidigt dykpumpen en smule skråt, så evt. indesluttet luft kan komme ud.
6. Sæt stikket i kontakten.

7.2 Indstilling af tænd-/slukhøjde

Kablet til svømmeafbryderen (03/2) er klemt fast i kabelklemmen (03/1). Ved at ændre klemmepositionen kan svømmeafbryderens omskiftningspunkter indstilles individuelt. Svømmeafbryderens anbefalede kabellængde er ca. 120 mm.

Kun SUB 8500/DRAIN 9500: Svømmeafbryderens (03/2) kabel hænges ind i klemmen til en kontinuerlig drift (03/3), så den kan arbejde kontinuerligt.

OBS! Fare for skader på enheden! Ved nedpumpning er der risiko for, at pumpen kører tør, således at der opstår skader på enheden.

- Hold til stadighed opsyn med pumpen, når der pumpes ned til restvandshøjde, og undgå tørkørsel af pumpen.
- Tag pumpen ud af drift ved at trække stikket ud, når restvandshøjden nås.

f BEMÆRK Hvis restvandshøjden underskrides, suger pumpen luft ind. I dette tilfælde skal pumpen udlufes, før den igen tages i brug ved øget vandstand.

7.3 Indstilling af pumpefod (DRAIN 9500)

Indsugningsslidsens (01/8) størrelse kan reduceres ved hjælp af den indstillelige pumpefod (04/1). Dermed pumpes der mere fladt ud, større materialer suges ikke længere ind og volumenstrømmen minimeres.

- Drej den indstillelige pumpefod mod uret (04/a) for at reducere indsugningsslidsens størrelse.
- Drej den indstillelige pumpefod med uret (04/b) for at forstørre indsugningsslidsens størrelse.

7.4 Frakobling af pumpen

1. Træk stikket ud af kontakten.

8 SERVICE OG VEDLIGEHOLDELSE

8.1 Rengøring af pumpen

f BEMÆRK Når der har været pumpet klorholdigt svømmebassin vand eller væsker, der efterlader rester, skal pumpen skylles med rent vand.

1. Rengør efter behov indsugningsslidsen (01/8) med rent vand.

9 HJÆLP VED FEJL

⚠ FARE! Fare for elektrisk stød! Når der arbejdes på pumpen, er der fare for at få elektrisk stød.

- Træk altid netstikket ud, før der arbejdes på at afhjælpe fejl.
- Lad en elektriker afhjælpe fejl i det elektriske system.

f BEMÆRK Ved fejl, der ikke kan afhjælpes, rettes henvendelse til vores kundeservice.

Forstyrrelse	Mulig årsag	Afhjælpning
Motoren kører ikke.	Pumpehjul blokeret.	Fjern urenheder i ind sugningsområdet. Rengør åbningen i motorhuset bagved med egnede værktøj.
	Den termisk beskyttelsesafbryder har slået fra.	Vent, indtil den termisk beskyttelsesafbryder slår pumpen til igen. Vær opmærksom på pumpemediets maks. temperatur. Tjek pumpen.
	Ingen netspænding.	Kontroller sikringerne, lad en elektriker kontrollere strømforsyningen.
	Svømmeafbryder reagerer ikke, selv om vandstanden stiger.	Send pumpen til AL-KO-service.
Pumpen kører, men pumper ikke.	Luft i pumpehuset.	Udluft pumpen ved at holde den skråstillet.
	Tilstopning på sugesiden.	Fjern urenheder i ind sugningsområdet.
	Trykledning lukket.	Åbn trykledningen.
	Tryksslange bøjet.	Ret tryksslagen ud.

Forstyrrelse	Mulig årsag	Afhjælpning
Volumenstrømmen er for lille	Slangediametere er for lille.	Brug en større slangediameter.
	Tilstopning på sugesiden.	Fjern urenheder i ind sugningsområdet.
	Transporthøjden er for stor.	Overhold maks. transporthøjde, se de tekniske data!

10 OPBEVARING

BEMÆRK Hvis der er fare for frost, skal systemet tømmes fuldstændigt og pumpen opbevares på et frostsikkert sted.

11 BORTSKAFFELSE

 Elektrisk og elektronisk udstyr må ikke smides ud med det almindelige husholdningsaffald, men skal bortskaffes særskilt!

Emballage, udstyr og tilbehør er fremstillet af genanvendelige materialer og skal bortskaffes på behørig vis.

12 KUNDESERVICE/SERVICE

Henvend dig til nærmeste AL-KO serviceværksted ved spørgsmål til garanti, reparation eller reservedele. Serviceværksteder findes på internettet på adressen:

www.al-ko.com/service-contacts

13 GARANTI

Inden for den lovbestemte reklamationsperiode reparerer eller udskifter vi efter eget skøn eventuelle materiale- eller fabrikationsfejl på maskinen. Reklamationsperioden bestemmes af loven i det land, hvor maskinen er købt.

Vores garanti gælder kun, hvis:

- brugsanvisningen følges
- maskinen behandles korrekt
- der bruges originale reservedele

Garantien bortfalder ved:

- egenhændige forsøg på reparation
- egenhændige tekniske ændringer
- ukorrekt brug

Følgende er ikke omfattet af garantien:

- Lakskader, der skyldes normal slitage
- Sliddele, der er markeret med ramme xxxxxx (x) på reservedelslisten

Garantiperioden begynder med købet foretaget af den første slutforbruger. Datoen på købskvitteringen er gældende. Kontakt forhandleren, hvor maskinen er købt, eller den nærmeste autoriserede kundeservice. Medbring denne erklæring og den originale købskvittering. Denne erklæring berører ikke købers lovbestemte rettigheder over for sælger på grund af mangler.

ÖVERSÄTTNING AV ORIGINALBRUKSANVISNING

Innehållsförteckning

1	Särskilda säkerhetsanvisningar	85
2	Om denna bruksanvisning	85
2.1	Symbol på titelsida	85
2.2	Teckenförklaring och signalord	85
3	Produktbeskrivning	86
3.1	Avsedd användning.....	86
3.2	Förutsebar felanvändning	86
3.3	Säkerhets- och skyddsanordningar.....	86
3.3.1	Termoskydd.....	86
3.3.2	Flottörbrytare (02).....	86
3.4	Produktöversikt (01).....	86
3.5	Leveransomfattning.....	86
4	Säkerhetsanvisningar	87
5	Montering.....	87
5.1	Montera tryckledning (bild 01).....	87
6	Start	87
7	Användning.....	88
7.1	Sätta på pumpen.....	88
7.2	Inställning av till- och fränkopplingshöjd	88
7.3	Ställa in pumpfot (DRAIN 9500).....	88
7.4	Stänga av pumpen	88
8	Underhåll och skötsel	88
8.1	Rengöra pumpen	88
9	Avhjälpa fel	88
10	Förvaring.....	89
11	Återvinning.....	89
12	Kundtjänst/service	89
13	Garanti	90

1 SÄRSKILDA SÄKERHETSANVISNINGAR

Denna maskin kan användas av barn över 8 år och äldre, liksom av personer med nedsatt fysisk, sensorisk eller mental förmåga eller brist på erfarenhet och kunskap om de hålls under uppsikt eller instrueras om säker användning av maskinen

och om de risker som kan uppstå. Barn får inte leka med maskinen. Rengöring och underhåll får inte utföras av barn utan tillsyn.

Personer med mycket starka och komplexa begränsningar kan ha behov utöver de instruktioner som beskrivs här.

2 OM DENNA BRUKSANVISNING

- Den tyska versionen utgör bruksanvisningen i original. Alla andra språkversioner är översättningar av bruksanvisningen i original.
- Det är viktigt att läsa igenom denna bruksanvisning noggrant före drifttagningen. Detta är en förutsättning för en säker hantering utan problem.
- Förvara alltid bruksanvisningen så att du alltid kan slå upp i den när du behöver information om maskinen.
- Lämna bara vidare maskinen till andra personer tillsammans med denna bruksanvisning.
- Läs och beakta säkerhets- och varningsanvisningar i denna bruksanvisning.

2.1 Symbol på titelsida

Symbol	Betydelse
	Det är viktigt att läsa igenom denna bruksanvisning noggrant före drifttagningen. Detta är en förutsättning för en säker hantering utan problem.
	Bruksanvisning
	Skada inte eller skär inte i nätsladden för att undvika elektriska stötar!

2.2 Teckenförklaring och signalord

⚠ FARA! Anger en omedelbart farlig situation, som om den inte undviks, kan leda till dödsfall eller svåra personskador.

⚠ VARNING! Anger en potentiellt farlig situation, som om den inte undviks, kan leda till dödsfall eller svåra personskador.

⚠ OBSERVERA! Anger en potentiellt farlig situation, som om den inte undviks, kan leda till mindre eller medelsvåra personskador.

OBS! Anger en situation, som om den inte undviks, kan leda till materiella skador.

f ANMÄRKNING Speciella anvisningar för bättre förståelse och handhavande.

3 PRODUKTBSKRIVNING

I den här bruksanvisningen beskrivs olika modeller av pumpar. Identifiera din modell med hjälp av typskylten.

3.1 Avsedd användning

Pumpen är avsedd för privat användning i hus och trädgård. Den får endast användas inom de begränsningar som anges i Tekniska data.

Pumpen är lämplig för:

- Vattenbortpumpning vid översvämningar
- Runt- och urpumpning av behållare (t.ex. pooler)
- Vattenupptagning ur brunnar och schakt
- Vattenbortpumpning från avlopp och slamavskiljningar (endast för pumpen DRAIN).

Pumpen är endast lämplig för att pumpa följande vätskor:

- klart vatten, regnvatten
- klorhaltigt vatten (t.ex. från pooler)
- bruksvatten
- smutsvatten med max. 5 % suspenderade ämnen och en partikelstorlek med max. 30 mm diameter (endast pumpen DRAIN).

All annan användning anses som icke avsedd användning.

3.2 Förutsebar felanvändning

Pumpen får inte användas i permanent drift. Den är inte avsedd att pumpa:

- dricksvatten
- saltvatten
- livsmedel
- aggressiva medier, kemikalier
- frätande, brandfarliga, explosiva eller gasformiga vätskor
- vätskor som är varmare än 35°C
- vatten som innehåller sand samt slitande vätskor (endast för pumpen SUB).

3.3 Säkerhets- och skyddsanordningar

⚠ VARNING! Risk för personskador. Defekta eller funktionslösa säkerhets- och skyddsanordningar kan medföra allvarliga personskador.

- Reparera defekta säkerhets- och skyddsanordningar omedelbart.
- Sätt aldrig säkerhets- och skyddsanordningar ur funktion!

3.3.1 Termoskydd

Pumpen är utrustad med en termoskyddsbrytare som stänger av motorn vid överhettning. Efter en nedkylningsfas på ca 15-20 minuter startar pumpen automatiskt igen.

Använd endast pumpen i helt nedsänkt skick.

3.3.2 Flottörbrytare (02)

Pumpen startar automatiskt när flottören når en viss vattennivå (tillkopplingshöjd) (02/a) och stänger av igen när vattennivån sjunker till frånkopplingshöjd (02/b), se Tekniska data. Flottören måste kunna flyta fritt på vattenytan.

3.4 Produktöversikt (01)

Nr.	Komponent
1	Bärhandtag
2	Kombinippel
3	Pumputgång
4	Anslutningsvinkel*
5	Flottörbrytare
6	Elkabel
7	Pumphus
8	Uppsugningsslits
9	Justerbar pumpfot*
10	Kabelklämma
11	Klämma permanent drift***

* Endast SUB 6500 / DRAIN 7000/7200/7500

** Endast DRAIN 9500

*** Endast SUB 8500 / DRAIN 9500

3.5 Leveransomfattning

SUB 6500 / DRAIN 7000/7200/7500: Pumpen levereras driftsklar med kombinippel, anslutningsvinkel och bruksanvisning.

SUB 8500 / DRAIN 9500: Pumpen levereras driftsklar med kombinippel och bruksanvisning.

4 SÄKERHETSANVISNINGAR

⚠ FARA! Fara vid beröring av spänningsförande delar! En dåligt fungerande pump eller förlängningssladd kan orsaka allvarliga skador!

- Dra ur kontakten från elnätet omedelbart.
- Anslut utrustningen via en FI-skyddsbrytare med en nominell felström < 30 mA.

⚠ OBSERVERA! Risk för personskador av hett vatten! Vid längre drift mot den stängda trycksidan (> 10 min) kan vattnet i pumpen värmas upp kraftigt och rinna ut okontrollerat!

- Skilj pumpen från nätet och låt pumpen och vattnet svalna.
- Kontrollera vattennivån på sugsidan.
- Kontrollera att ledningarna är täta.
- Kontrollera installationen av sug- och tryckledning.
- Ta inte pumpen i drift igen förrän alla brister har åtgärdats!
- Lyft, transporter eller montera aldrig pumpen i elkabeln. Dra aldrig i själva elkabeln för att dra ut elkontakten ur eluttaget.
- Egenmäktiga förändringar eller ombyggnader på pumpen är förbjudna. Reparationer får endast utföras av vår kundtjänst.
- Dra alltid ut elkontakten inför arbeten på utrustningen. Skydda elkontakten mot fukt.
- Pumpen och förlängningskabeln får endast användas i tekniskt felfritt skick. Det är förbjudet att använda skadade utrustningar.
- Se till att upprätthålla ett säkerhetsavstånd och stäng av pumpen när djur kommer i dess närhet.

Elsäkerhet

- Pumpen får inte vara aktiv om personer uppehåller sig i poolen eller trädgårdsdammen.
- Husets nätspänning måste stämma överens med uppgifterna om nätspänning i Tekniska data. Använd inte någon annan försörjningsspänning.
- Utrustningen får endast drivas i en elektrisk anordning i enlighet med DIN/VDE 0100, del 737, 738 och 702. En jordfelsbrytare med 10 A måste installeras som säkring.
- Använd endast förlängningskablar som är avsedda för utomhusanvändning - min. tvärarea 3 x 1,5 mm² av kvalitet H07RN-F enl. DIN 57282/57245 med strilsäkra anslutningsdon. Rulla alltid ut kabeltrumman helt.

- Kontrollera förlängningskabelns tillstånd före varje idrifttagning.

5 MONTERING

5.1 Montera tryckledning (bild 01)

📖 ANMÄRKNING Kombinippeln kan skäras av utifrån den valda slanganslutningen. Använd största möjliga slangdiameter.

1. **SUB 6500 / DRAIN 7000/7200/7500:** Skruva in anslutningsvinkeln (01/4) i pumputgången (01/3). Skruva in kombinippeln (01/2) i anslutningsvinkeln.
2. **SUB 8500 / DRAIN 9500:** Skruva in kombinippeln (01/2) i pumputgången (01/3).
3. Sätt fäst slangen på kombinippeln.
4. Sätt fast elkabeln (01/6) på tryckledningen med kabelband.
5. Linda ut elkabeln helt.
6. Sätt in elkontakten i eluttaget.

6 START

⚠ OBS! Risk för översvämning! Vid störningar i pumpen kan vatten läcka ut och orsaka följdskador av översvämning.

- Uteslut med hjälp av lämpliga åtgärder att det uppstår följdskador p.g.a. översvämning vid störningar hos pumpen.

⚠ OBS! Risk för skador på utrustningen! Om tryckledningarna inte har tömts helt kommer pumpen inte att luftas automatiskt vilket kan leda till skador på pumpen.

- När pumpen tas i drift på nytt efter att den tagits upp ur schaktet måste man se till att tryckledningen har tömts helt.
- Använd pumpen hängande i en lina eller se till att pumpen står stabilt (stående eller horisontellt liggande).
- Använd endast pumpen i helt nedsänkt skick.
- Se till att det är tillräckligt stort avstånd till botten.
- Låt aldrig pumpen arbeta mot en stängd tryckledning.
- Var uppmärksam på tillräcklig dimensionering vid användning i schakt.
- Täck alltid över schakten så att det inte går att halka ner i dem.

7 ANVÄNDNING

7.1 Sätta på pumpen

OBS! Risk för skador på utrustningen! Pumpen får inte suga upp några fasta partiklar. Sand och andra nötande material i uppfodringsmediet förstör pumpen.

- Se till att inga fasta partiklar tränger in i mediet som ska matas.

i ANMÄRKNING Vid lerigt, sandigt eller stengigt underlag ska du använda en lämplig platta för att se till att pumpen står säkert.

1. Linda ut av elkabeln (01/6) helt och hållet.
2. Säkerställ att det finns elektriska anslutningar i det översvämningssäkra området.
3. Ställa in till- och fränkopplingshöjd (se *Kapitel 7.2 "Inställning av till- och fränkopplingshöjd"*, sida 88).
4. Endast DRAIN 9500: Ställ in den justerbara pumpfoten* (se *Kapitel 7.3 "Ställa in pumpfot (DRAIN 9500)"*, sida 88).
5. Sänk långsamt ned pumpen i pumpmediet. Håll den dränkbara pumpen en aning snett så att ev. inestängd luft kan släppas ut.
6. Sätt in elkontakten i eluttaget.

7.2 Inställning av till- och fränkopplingshöjd

Flottörbrytarens kabel (03/2) är kläms fast på kabelklämman (03/1). Brytpunkterna för flottören kan ställas in individuellt genom att förändra klämpositionen. Flottörens rekommenderade kabel längd är ca 120 mm.

Endast SUB 8500 / DRAIN 9500: Flottören (03/2) kan hängas in i klämman för permanent drift (03/3).

OBS! Risk för skador på utrustningen! Vid pumpning finns det risk för att pumpen kör torrt och att den därefter skadas.

- Håll hela tiden uppsikt över pumpen när den pumpar bort restvattenhöjden och undvik att den arbetar torrt.
- Ta pumpen ur drift genom att dra ut stickkontakten när den når restvattenhöjden.

i ANMÄRKNING Underskrids restvattenhöjden suger pumpen in luft. Händer det måste pumpen luftas ur om vattennivån höjs och före ny drift.

7.3 Ställa in pumpfot (DRAIN 9500)

Storleken för uppsugningssslitsen (01/8) kan minskas med hjälp av den justerbara pumpfoten (04/1). Pumpningen stryps, större material suges inte in och pumpmängden reduceras.

- Vrid den justerbara pumpfoten motsols (04/a) för att minska uppsugningssslitsens storlek.
- Vrid den justerbara pumpfoten medsols (04/b) för att öka uppsugningssslitsens storlek.

7.4 Stänga av pumpen

1. Dra ut stickkontakten ur vägguttaget.

8 UNDERHÅLL OCH SKÖTSEL

8.1 Rengöra pumpen

i ANMÄRKNING Efter pumpning av klorhaltigt poolvatten eller vätskor som lämnar rester måste pumpen spolats igenom med rent vatten.

1. Rengör uppsugningssslitsen (01/8) med rent vatten vid behov.

9 AVHJÄLPA FEL

⚠ FARA! Risk för elstöt! Det finns risk för elektriska stötar vid arbete på pumpen.

- Dra alltid ur kontakten innan du börjar arbetet med felavhjälpning.
- Låt en elektriker åtgärda fel i elsystemet.

i ANMÄRKNING Vid fel som inte kan åtgärdas ska du vända dig till vår ansvariga kundtjänst.

Störning	Möjlig orsak	Avhjälpling
Motorn går inte.	Löphjulet är blockerat.	Ta bort smuts i insugningsområdet. Rengör genom en öppning bak på motorhöljet med ett lämpligt verktyg.
	Termoskyddsbrytaren har stängts av.	Vänta tills termoskyddsbrytaren slår på pumpen igen. Var uppmärksam på pumpmediets maximala temperatur. Låt kontrollera pumpen.
	Det föreligger ingen nätspänning.	Kontrollera säkringarna och låt behörig elektriker kontrollera strömförsörjningen.
	Flottören aktiveras inte när vattennivån höjs.	Skicka pumpen till ett av AL-KO:s serviceställen.
Pumpen arbetar, men pumpar inte.	Luft i pumphuset.	Lufta ur pumpen genom att luta den.
	Blockering på sugsidan.	Ta bort smuts i insugningsområdet.
	Tryckledningen är stängd.	Öppna tryckledningen.
	Tryckslangen är böjd.	Sträck ut tryckslangen.

Störning	Möjlig orsak	Avhjälpling
För liten pumpmängd	Slangens diameter är för liten.	Använd en större tryckslang.
	Blockering på sugsidan.	Ta bort smuts i insugningsområdet.
	Pumphöjden är för hög.	Beakta maximal pumphöjd, se Tekniska data!

10 FÖRVARING

! **ANMÄRKNING** Vid fara för frost måste pumpen tömmas helt och förvaras på frostskyddad plats.

11 ÅTERVINNING

 Elektrisk och elektronisk utrustning ska inte läggas i soporna utan hanteras med särskild återvinning!

Förpackning, enhet och tillbehör är tillverkade av återvinningsbara material och ska avfallshanteras på motsvarande sätt.

12 KUNDTJÄNST/SERVICE

För frågor om garanti, reparationer och reservdelar, kontakta närmaste AL-KO servicecenter.

Kontaktinformation finns på internet:
www.al-ko.com/service-contacts

13 GARANTI

Eventuella material- eller tillverkningsfel på redskapet åtgärdas av oss under den lagstadgade garantitiden genom reparation eller ersättningsprodukt, efter vårt gottfinnande. Garantitiden bestäms av gällande lag i det land där redskapet köptes.

Vår garantiförsäkran gäller enbart om:

- Beakta denna bruksanvisning
- redskapet har hanterats korrekt
- originalreservdelar har använts

Garantin upphör att gälla vid:

- egenmäktiga reparationsförsök
- egenmäktiga tekniska förändringar
- ej avsedd användning

Garantin gäller inte för:

- lackskador som beror på normalt slitage
- Förslitningsdelar, som på reservdelsbladet är inramade

Garantitiden inleds i och med den första slutkundens köp av produkten. Datum på inköpskvittot gäller. Vänd er med detta garantidokument och kvittot till en återförsäljare eller närmaste auktoriserade kundtjänst. Köparens lagstadgade anspråk gentemot försäljaren berörs inte av denna förklaring.

OVERSETTELSE AV DEN ORIGINALE BRUKSANVISNINGEN

Innhold

1	Spesielle sikkerhetsanvisninger.....	91
2	Om denne bruksanvisningen	91
2.1	Symboler på tittelsiden.....	91
2.2	Tegnforklaringer og signalord	91
3	Produktbeskrivelse	92
3.1	Tiltent bruk.....	92
3.2	Mulig og påregnelig feil bruk	92
3.3	Sikkerhets- og beskyttelsesanordninger	92
3.3.1	Termovern	92
3.3.2	Flottørbryter (02).....	92
3.4	Produktoversikt (01).....	92
3.5	Leveransens omfang.....	92
4	Sikkerhetsanvisninger.....	93
5	Montering.....	93
5.1	Monter trykkledning (01)	93
6	Igangsetting	93
7	Betjening.....	94
7.1	Slå på pumpen	94
7.2	Innstilling av inn- og utkoblingshøyde	94
7.3	Innstilling av pumpefoten (DRAIN 9500).....	94
7.4	Slå av pumpen	94
8	Vedlikehold og pleie.....	94
8.1	Rengjøre pumpen	94
9	Feilsøking	94
10	Oppbevaring	95
11	Avfallshåndtering	95
12	Kundeservice/service.....	95
13	Garanti	96

1 SPESIELLE SIKKERHETSANVISNINGER

Dette apparatet kan brukes av barn fra 8 år og eldre, samt av personer med reduserte fysiske, sensoriske eller mentale ferdigheter eller av personer som mangler erfaring og kunnskap, når de

er under tilsyn eller har fått opplæring i sikker bruk av apparatet og hvilke farer som er forbundet med det. Barn må ikke leke med det apparatet. Rengjøring og vedlikehold av brukeren skal ikke utføres av barn uten at det holdes oppsyn med dem.

Personer med meget sterke og kompliserte begrensninger kan ha behov som går utover de anvisningene som her beskrives.

2 OM DENNE BRUKSANVISNINGEN

- Den tyske versjonen er den originale bruksanvisningen. Alle andre språkutgaver er oversettelse av den originale bruksanvisningen.
- Les grundig gjennom bruksanvisningen før oppstart. Dette er forutsetningen for sikkert arbeid og feilfri håndtering.
- Oppbevar bruksanvisningen alltid slik at du kan slå opp i den når du trenger informasjon om maskinen.
- Gi maskinen bare videre til andre personer sammen med denne bruksanvisningen.
- Les og følg sikkerhets- og varselhenvisningene i denne bruksanvisningen.

2.1 Symboler på tittelsiden

Symbol	Betydning
	Les grundig gjennom bruksanvisningen før oppstart. Dette er forutsetningen for sikkert arbeid og feilfri håndtering.
	Bruksanvisning
	Ikke skad og kutt av nettkabelen for å unngå elektrisk støt.

2.2 Tegnforklaringer og signalord

FARE! Viser til en umiddelbart farlig situasjon som fører til død eller alvorlige personskader hvis den ikke unngås.

ADVARSEL! Viser til en potensielt farlig situasjon som kan føre til død eller alvorlige personskader hvis den ikke unngås.

⚠ FORSIKTIG! Viser til en potensielt farlig situasjon som kan føre til mindre eller moderate personskader hvis den ikke unngås.

⚠ ADVARSEL! Viser til en potensielt farlig situasjon som kan føre til materielle skader hvis den ikke unngås.

ℹ MERK Spesiell informasjon for bedre forståelighet og håndtering.

3 PRODUKTBEKRIVELSE

I denne bruksanvisningen blir ulike pumpemodeller beskrevet. Finn din modell ved hjelp av merkeskiltet.

3.1 Tiltenkt bruk

Pumpen er beregnet for privat bruk i hus og hage. Det må kun brukes til det den er beregnet for iht. de tekniske spesifikasjonene.

Pumpen egner seg til å:

- Drenering ved oversvømmelser
- Ompumping og utpumping av beholdere (f.eks. svømmebassenger)
- Ta ut vann fra brønner og sjakter
- Drenering av drenasjer og absorpsjonsbrønner (bare på pumpen DRAIN).

Pumpen er kun egnet for å levere følgende væsker:

- Rent vann, regnvann
- Klorholdig vann (f.eks svømmebassenger)
- Industrivann
- Skittent vann med maks. 5 % svevestoffandel og en kornstørrelse på maks. 30 mm diameter (bare på pumpen DRAIN).

Annen bruk eller bruk som går ut over dette, anses som ikke tiltenkt bruk.

3.2 Mulig og påregnelig feil bruk

Pumpen skal ikke være i kontinuerlig drift. De er ikke egnet for transport av:

- Drikkevann
- Saltvann
- Næringsmidler
- Aggressive medier, kjemikalier
- Etsende, brennbare, eksplosive eller gassholdige væsker
- Væsker som er varmere enn 35 °C
- Sandholdig vann og slipende væsker (bare på pumpen SUB)

3.3 Sikkerhets- og beskyttelsesanordninger

⚠ ADVARSEL! Fare for personskader. Defekte sikkerhets- og beskyttelsesanordninger som er satt ut av kraft kan forårsake alvorlige skader.

- Sørg for å få reparert defekte sikkerhets- og beskyttelsesanordninger.
- Aldri sett sikkerhets- og beskyttelsesanordninger ut av funksjon.

3.3.1 Termovern

Pumpen er utstyrt med termovern som slår av motoren hvis den overopphetes. Etter en avkjølingsperiode på ca. 15 - 20 minutter, slår pumpen seg automatisk på igjen.

Betjen pumpen kun når den er helt nedsenket.

3.3.2 Flottørbryter (02)

Når et bestemt vannivå (innkoblingshøyde) nås, slås pumpene automatisk på ved hjelp av en flottørbryter (02/a), og når vannivået synker til utkoblingshøyde, slås de av igjen (02/b). Flottørbryteren må kunne bevege seg fritt på vannoverflaten.

3.4 Produktoversikt (01)

Nr.	Komponent
1	Bærehåndtak
2	Kombinippel
3	Pumpeutgang
4	Tilkoblingsvinkel*
5	Nivåvippe
6	Nettkabel
7	Pumpehus
8	Innsugingspor
9	Justerbar pumpefot**
10	Kabelklemme
11	Klemme permanent drift***

* Bare SUB 6500 / DRAIN 7000/7200/7500

** Bare DRAIN 9500

*** Bare SUB 8500 / DRAIN 9500

3.5 Leveransens omfang

SUB 6500 / DRAIN 7000/7200/7500: Pumpen leveres klar for drift med kombinippel, tilkoblingsvinkel og bruksanvisning.

SUB 8500 / DRAIN 9500: Pumpen leveres klar for drift med kombinippel og bruksanvisning.

4 SIKKERHETSANVISNINGER

⚠ FARE! Fare ved berøring av spenningsførende deler! En defekt hos pumpen eller forlengelseskabelen kan føre til alvorlige personskader!

- Trekk støpslet ut av strømforsyningen umiddelbart.
- Foreta tilkobling av apparatet via en jordfeilbryter med en nominell feilstrøm < 30 mA.

⚠ FORSIKTIG! Fare for personskader på grunn av varmt vann! Ved langvarig drift mot lukket trykksiden (> 10 min) kan vannet i pumpen bli svært varmt og fungere ukontrollert!

- Koble pumpen fra strømmettet og la pumpen og vannet avkjøles.
- Kontroller vannstanden på sugesiden.
- Kontroller tetthet på ledningene.
- Kontroller installasjonen av suge- og trykkledningen.
- Sett pumpen i drift igjen først etter at alle feil er utbedret!
- Ikke løft, transporter eller fest pumpen med tilkoblingskabelen. Bruk aldri nettkabelen for å trekke nettpluggen ut av stikkkontakten.
- Det er ikke tillatt å foreta endringer eller ombygginger på pumpen på egen hånd. Reparasjoner må bare utføres av vår kundetjeneste.
- Ved arbeider på apparatet skal alltid nettpluggen trekkes ut. Beskytt nettpluggen mot fuktighet.
- Bruk pumpen og forlengelseskabelen kun når de er i feilfri stand. Skadet utstyr må ikke brukes.
- Hold sikkerhetsavstand til dyr eller slå a pumpen når du nærmer deg dyr.

Et-sikkerhet

- Pumpen må ikke brukes når det befinner seg personer i bassenget eller hagedammen.
- Husets nettspenning må stemme overens med det som er angitt om nettspenningen i de tekniske spesifikasjonene, ikke bruk annen strømforsyning.
- Enheten må kun drives på en elektrisk innretning iht. DIN/VDE 0100, del 737, 738 og 702. Til sikring må en ledningsvernebryter 10 A installeres.
- Bruk kun forlengelseskabler som er beregnet for utendørs bruk – bruk kun gummikabel

med kvaliteten H07RN-F iht. DIN 57282/57245 med et ledningstverrsnitt på 3 x 1,5 mm² (sprutsikker). Kabeltromler skal alltid ruller helt av.

- Før hver igangsetting må man kontrollere tilstanden til skjøteledningen.

5 MONTERING

5.1 Monter trykkledning (01)

ⓘ MERK Kombinippelen kan skjæres av i henhold til den valgte slangetilkoblingen. Bruk så stor slangediameter som mulig.

1. **SUB 6500 / DRAIN 7000/7200/7500:** Skru tilkoblingsvinkelen (01/4) inn i pumpeutgangen (01/3). Skru kombinippelen (01/2) inn i tilkoblingsvinkelen.
2. **SUB 8500 / DRAIN 9500:** Skru kombinippelen (01/2) inn i pumpeutgangen (01/3).
3. Slangen festes på kombinippelen.
4. Fest nettkabelen (01/6) på trykkledningen med hjelp av kabelstrips.
5. Vikle nettkabelen helt av.
6. Sett nettstøpslet i stikkkontakten.

6 IGANGSETTING

⚠ ADVARSEL! Fare for oversvømmelse! Ved feil hos pumpen kan det trenge ut vann, noe som forårsaker følgeskader på grunn av oversvømmelse.

- Sørg for at det ved feil på pumpen ikke oppstår følgeskader på grunn av oversvømmelser.

⚠ ADVARSEL! Fare for skader på apparatet!

Ved ufullstendig tømte trykkledninger ventileres ikke pumpen på egen hånd, og det kan oppstå skader på pumpen.

- Ved ny idriftsetting etter uttak fra sjakten, skal det påses at trykkledningen er fullstendig tømt.
- Kjør pumpen hengende fra en wire, eller sørg for at pumpen står i stabil stilling (stående eller horisontalt liggende).
- Betjen pumpen kun når pumpen er helt nedsenket.
- Påse at det er tilstrekkelig avstand til bakken.
- Aldri kjør pumpen mot en lukket trykkledning.
- Ved sjakter må du alltid sørge for tilstrekkelig dimensjonering.
- Dekk alltid sjaktene slik at det er sikkert å gå.

7 BETJENING

7.1 Slå på pumpen

ADVARSEL! Fare for skader på apparatet!

Pumpen må ikke suges inn faste stoffer. Sand og andre slipende stoffer i transportmediet ødelegger pumpen.

- Påse at ingen faste stoffer kan havne i transportmediet.

MERK Hvis underlaget er sølete, sandholdig eller stenet må du bruke en egnet plate slik at pumpen står stødig.

1. Vikle av nettkabelen (01/6) helt.
2. Det skal sikkerstilles at det er plassert elektriske pluggforbindelser i det flomsikre området.
3. Still inn en inn- og utkoblingshøyde (se *Kapittel 7.2 "Innstilling av inn- og utkoblingshøyde"*, side 94).
4. Bare DRAIN 9500: Still inn justerbar pumpefot (se *Kapittel 7.3 "Innstilling av pumpefoten (DRAIN 9500)"*, side 94).
5. Senk pumpen sakte ned i transportmediet. Hold nedsenkingspumpen litt på skrå, slik at eventuell innestengt luft kan slippe ut.
6. Sett nettstøpslet i stikkkontakten.

7.2 Innstilling av inn- og utkoblingshøyde

Kabelen til flottørbryteren (03/2) klemmes fast på kabelklemmen (03/1). Ved å endre klemmeposisjonen kan koblingspunktene til flottørbryteren stilles inn hver for seg. Anbefalt kabellengde til flottørbryteren ca. 120 mm.

Bare SUB 8500/ DRAIN 9500: For permanent drift kan kabelen til flottørbryteren (03/2) hektes i klemmen for permanent drift (03/3).

ADVARSEL! Fare for skader på apparatet!

Ved utpumping består det en fare for tørrkjøring hos pumpen, slik at det på den måten kan oppstå skader på apparatet.

- Overvåk hele tiden pumpen ved utpumping av restvannhøyde, og unngå at pumpen går tørr.
- Når restvannhøyden nås, tas pumpen ut av drift ved å trekke ut nettstøpslet.

MERK Hvis restvannhøyden blir underskredet, suger pumpen inn vann. I så fall må pumpen luftes hvis vannivået stiger og før den settes i drift igjen.

7.3 Innstilling av pumpefoten (DRAIN 9500)

Ved hjelp av den justerbare pumpefoten (04/1) kan størrelsen på innsugningssporet (01/8) reduseres. Dermed pumpes det ut flattere, større materialer suges ikke lenger og transportmengden reduseres.

- Drei den justerbare pumpefoten mot urviseren (04/a) for å redusere størrelsen til innsugningssporet.
- Drei den justerbare pumpefoten med urviseren (04/b) for å øke størrelsen til innsugningssporet.

7.4 Slå av pumpen

1. Ta støpselet ut av stikkkontakten.

8 VEDLIKEHOLD OG PLEIE

8.1 Rengjøre pumpen

MERK Etter å ha transportert klorholdig vann fra svømmebasseng eller væsker som etterlater seg rester, må pumpen spyles med rent vann.

1. Rengjør ved behov inntakssporet (01/8) med rent vann.

9 FEILSØKING

FARE! Fare for strømstøt! Ved arbeider på pumpen består det en fare for å få et elektrisk støt.

- Trekk ut nettstøpslet før du utfører noe som helst arbeid i forbindelse med utbedring av feil.
- Feil i det elektriske anlegget må repareres av en kvalifisert elektriker.

MERK Ved feil som det ikke er mulig å utbedre, henvender du deg til vår kundeservice.

Feil	Mulig årsak	Hjelp
Motor går ikke.	Pumpehjul blokkert.	Fjern smuss i innsugingsområdet. Rengjør med egnet verktøy gjennom åpningen i motorhuset bak.
	Termovernebryteren har koblet ut.	Vent til termovernebryteren slår på pumpen igjen. Vær oppmerksom på maksimumstemperaturen til transportmediet. Sørg for at pumpen blir sjekket.
	Ingen nettspenning.	Kontroller sikringer, sørg for at strømforsyningen bli kontrollert av kvalifisert elektriker.
	Flottørbryteren slår seg ikke på med stigende vannstand.	Send pumpen til et AL-KO servicesenter.
Pumpen går, men den transporterer ikke.	Luft i pumpehuset.	Luft pumpen ved å holde den på skrå.
	Blokkering på sugesiden.	Fjern smuss i innsugingsområdet.
	Trykkledning stengt.	Åpne trykkledningen.
	Trykkslangen har en knekk.	Strekk ut trykkslangen.

Feil	Mulig årsak	Hjelp
For liten transportmengde	For liten slangediameter.	Bruk en større trykkslange.
	Blokkering på sugesiden.	Fjern smuss i innsugingsområdet.
	Transporthøyden er for stor.	Vær oppmerksom på maks. transporthøyde, se tekniske spesifikasjoner!

10 OPPBEVARING

MERK Ved fare for frost skal systemet tømmes fullstendig og pumpen lagres på et frostsikkert sted.

11 AVFALLSHÅNDTERING

 Elektro- og elektronikkapparater hører ikke til i husholdningsavfallet, men skal tilføres  atskilt for avfallshåndtering eller deponering.

Emballasje, maskin og tilbehør er laget av gjenvinnbare materialer og skal deponeres tilsvarende.

12 KUNDESERVICE/SERVICE

Ved spørsmål om garanti, reparasjon eller reservedeler henvend deg til det nærmeste AL-KO-serviceverkstedet. Dette finner du på Internett på følgende adresse:

www.al-ko.com/service-contacts

13 GARANTI

Vi utbedrer eventuelle material- eller produksjonsfeil på maskinen innenfor den lovmessige foreldelsesfristen for mangelskrav ved at vi velger å foreta en reparasjon eller levere et nytt produkt. Foreldelsesfristen fastlegges ut fra gjeldende lovgivning i landet hvor maskinen ble kjøpt.

Vår garanti gjelder kun ved:

- overholdelse av bruksanvisningen
- Sakkyndig behandling
- Bruk av originale reservedeler

Garantien gjelder ikke ved:

- Egenutførte reparasjonsforsøk
- Egenutførte tekniske endringer
- Ikke tiltenkt bruk

Følgende omfattes ikke av garantien:

- Lakkskader som skyldes normal slitasje
- Slitasjedeler som på reservedelskortet er merket med xxxxxx (x) ramme

Garantitiden begynner å løpe med kjøpet til den første sluttbrukeren. Fakturadatoen er utslagsgivende. Ved garantikrav henvender du deg til din forhandler eller til nærmeste autoriserte kundeservice med denne garantierklæringen og den originale kvitteringen. De lovbestemte mangelfordringene fra kjøper overfor selger forblir uberørt gjennom denne erklæringen.

KÄÄNNÖS ALKUPERÄISESTÄ KÄYTTÖOHJEESTA

Sisällysluettelo

1	Erityiset turvallisuusohjeet	97
2	Tietoa käyttöohjeesta	97
2.1	Kansilehden symbolit	97
2.2	Merkkien selitykset ja huomiosanat ...	97
3	Tuotokuvaus	98
3.1	Käyttötarkoituksen mukainen käyttö ..	98
3.2	Mahdollinen ennakoitavissa oleva väärä käyttö.....	98
3.3	Turva- ja suojalaitteet.....	98
3.3.1	Lämpösuojaus	98
3.3.2	Uimurikytkin (02).....	98
3.4	Tuotteen yleiskuva (01).....	98
3.5	Toimitussisältö	98
4	Turvallisuusohjeet	99
5	Asennus	99
5.1	Painejohdon asennus (01)	99
6	Käyttöönotto.....	99
7	Käyttö.....	100
7.1	Pumpun kytkeminen päälle	100
7.2	Päälle- ja poiskytkentäkorkeuden säätö	100
7.3	Pumpun jalan säätö (DRAIN 9500)....	100
7.4	Pumpun kytkeminen pois päältä	100
8	Huolto ja hoito	100
8.1	Pumpun puhdistaminen	100
9	Ohjeet häiriötilanteissa	100
10	Säilytys	101
11	Hävittäminen	101
12	Asiakaspalvelu ja huolto	101
13	Takuu ja tuotevastuu	102

1 ERITYISET TURVALLISUUSOHJEET

Kahdeksan vuotta täyttäneet lapset, henkilöt, joiden fyysiset tai henkiset kyvyt tai aistitoiminnot ovat alentuneet tai joilta puuttuu vaadittava kokemus ja tieto, voivat käyttää tätä laitetta, jos heitä valvotaan tai opastetaan laitteen turvallisessa

käytössä ja he ovat ymmärtäneet siitä aiheutuvat vaarat. Lapset eivät saa leikkiä laitteella. Lapset eivät saa suorittaa käyttäjän tehtäviksi tarkoitettuja puhdistus- ja huoltotoimia ilman valvontaa.

Henkilöillä, joiden rajoitukset ovat hyvin suuria ja monimutkaisia, voi olla tässä annettuja ohjeita laajempia tarpeita.

2 TIETOA KÄYTTÖOHJEESTA

- Saksankielinen versio on alkuperäinen käyttöohje. Kaikki muut kieliversiot ovat alkuperäisen käyttöohjeen käännöksiä.
- Lue tämä käyttöohje ehdottomasti huolellisesti läpi ennen käyttöönottoa. Käyttöohjeen lukeminen on laitteen turvallisen ja häiriöttömän käytön edellytys.
- Säilytä käyttöohje aina siten, että voit tarvittaessa tarkistaa siitä tarvitsemasi laitetta koskevat tiedot.
- Luovuta käyttöohje aina laitteen mukana.
- Lue käyttöohjeeseen sisältyvät turvallisuusohjeet ja varoitukset ja noudata niitä.

2.1 Kansilehden symbolit

Symboli	Merkitys
	Lue tämä käyttöohje ehdottomasti huolellisesti läpi ennen käyttöönottoa. Käyttöohjeen lukeminen on laitteen turvallisen ja häiriöttömän käytön edellytys.
	Käyttöohje
	Sähköiskujen välttämiseksi älä vaurioita sähköjohtoa tai katkaise sitä!

2.2 Merkkien selitykset ja huomiosanat

⚠ VAARA! Tarkoittaa välittömän vaaran aiheuttavaa tilannetta, joka aiheuttaa kuoleman tai vakavan loukkaantumisen, jos sitä ei vältetä.

⚠ VAROITUS! Tarkoittaa mahdollisesti vaarallista tilannetta, joka voi aiheuttaa kuoleman tai vakavan loukkaantumisen, jos sitä ei vältetä.

VARO! Tarkoittaa mahdollisesti vaarallista tilannetta, joka voi aiheuttaa lievän tai keskivaikean loukkaantumisen, jos sitä ei vältetä.

HUOMAUTUS! Tarkoittaa tilannetta, joka voi aiheuttaa aineellisia vahinkoja, jos sitä ei vältetä.

f HUOMAUTUS Lisätietoja laitteesta ja sen käytöstä.

3 TUOTEKUVAUS

Tässä käyttöohjeessa kuvaillaan eri pumpppumalleja. Tarkista käytössä oleva malli tyyppikilven perusteella.

3.1 Käyttötarkoituksen mukainen käyttö

Pumppu on tarkoitettu yksityiseen käyttöön talossa ja puutarhassa. Sitä saa käyttää vain käyttörajoitusten puitteissa teknisten tietojen mukaisesti.

Pumppu soveltuu seuraaviin käyttötarkoituksiin:

- veden poisto vesivahinkojen yhteydessä
- säiliöiden (esim. uima-allas) täyttäminen ja tyhjentäminen
- veden ottaminen kaivoista ja kulluista.
- veden poistaminen viemäreistä ja imeytyskuopista (vain DRAIN-pumppu)

Pumppu soveltuu ainoastaan seuraavien nesteiden kuljettamiseen:

- puhdas vesi, sadevesi
- klooripitoinen vesi (esim. uima-altaat)
- käyttövesi
- likavesi, jonka kiintoaineisuus on enintään 5 % ja hiukkaskoon halkaisija enintään 30 mm (vain DRAIN-pumppu).

Muunlaista tai laajempaa käyttöä ei katsota käyttötarkoituksen mukaiseksi.

3.2 Mahdollinen ennakoitavissa oleva väärä käyttö

Pumppu ei sovellu jatkuvaan käyttöön. Se ei sovellu seuraavien aineiden pumppaamiseen:

- juomavesi
- suolavesi
- elintarvikkeet
- syövyttävät aineet, kemikaalit
- syövyttävät, syttyvät, räjähtävät tai kaasuuntuvat nesteet
- nesteet, joiden lämpötila on yli 35 °C
- hiekkapitoinen vesi ja hankaavat nesteet (vain SUB-pumppu)

3.3 Turva- ja suojalaitteet

VAROITUS! Loukkaantumisvaara. Vialliset turvalaitteet ja suojuukset sekä turvalaitteiden ja suojusten poistaminen käytöstä voivat aiheuttaa vakavia vammoja.

- Korjauta vialliset turvalaitteet ja suojuukset.
- Älä koskaan poista turvalaitteita tai suojuksia toiminnasta.

3.3.1 Lämpösuojaus

Pumppu on varustettu lämpösuojakytkimellä, joka sammuttaa moottorin ylikuumentumisen yhteydessä. Pumppu käynnistyy uudelleen automaattisesti noin 15 - 20 minuuttia kestävässä jäähdytysvaiheen jälkeen.

Käytä pumppua vain, kun se on täysin upoksissa.

3.3.2 Uimurikytkin (02)

Pumppu kytkeytyy automaattisesti päälle uimurikytkimen kautta, kun tietty vedenpinta (kytkentäkorkeus) saavutetaan (02/a), ja jälleen pois päältä, kun vedenpinta laskee poiskytkentäkorkeuteen (02/b). Uimurikytkimen on päästävä liikkumaan vapaasti veden pinnalla.

3.4 Tuotteen yleiskuva (01)

Nro	Osa
1	Kantokahva
2	Yhdistelmänippa
3	Pumpun olostulo
4	Liitäntäkulma*
5	Uimurikytkin
6	Virtajohto
7	Pumpun kotelo
8	Imurako
9	Pumpun säädettävä jalka**
10	Kaapelikiinnittimet
11	Jatkuvan käytön kiinnike***

* Vain SUB 6500 / DRAIN 7000/7200/7500

** Vain DRAIN 9500

*** Vain SUB 8500 / DRAIN 9500

3.5 Toimitussisältö

SUB 6500 / DRAIN 7000/7200/7500: Pumppu toimitetaan käyttövalmiina yhdistelmänipan, liitäntäkulman ja käyttöohjeen kanssa.

SUB 8500 / DRAIN 9500: Pumppu toimitetaan käyttövalmiina yhdistelmänipan ja käyttöohjeen kanssa.

4 TURVALLISUUSOHJEET

⚠ VAARA! Jännitteisten osien koskettamiseen liittyvä vaara! Pumpun tai jatkojohdon vika voi aiheuttaa vakavia vammoja!

- Irrota pistoke heti verkosta.
- Liitä laite FI-suojakytkimen kautta nimellisvirkavirralla, joka on < 30 mA.

⚠ VARO! Kuuman veden aiheuttama loukkaantumisvaara! Pitemmän käytön yhteydessä suljettua painepuolta kohti (> 10 min) pumpussa oleva vesi voi kuumentua hyvin kuumaksi ja tulla ulos hallitsemattomasti!

- Erota pumppu verkkovirrasta ja anna pumpun ja veden jäähtyä.
- Tarkista veden taso imupuolella.
- Tarkista johtojen tiiviyys.
- Tarkista imu- ja painejohdon asennus.
- Ota pumppu uudelleen käyttöön vasta, kun kaikki viat on korjattu!
- Älä koskaan nosta, kuljeta tai kiinnitä pumpua pitämällä kiinni virtajohtosta. Älä irrota pistoketta pistorasiasta vetämällä virtajohdosta.
- Omavaltaisten muutosten tai lisäysten tekeminen pumppuun on kielletty. Korjaukset saa tehdä vain meidän asiakaspalvelumme.
- Vedä pistoke irti pistorasiasta ennen laitteen parissa työskentelyä. Suojaa pistoke kosteudelta.
- Käytä pumppua ja jatkojohtoa vain, kun ne ovat teknisesti moitteettomassa kunnossa. Viallisia laitteita ei saa käyttää.
- Noudata turvaetäisyyttä eläimiin ja/tai kytke pumppu pois päältä, kun eläimet lähestyvät sitä.

Sähköturvallisuus

- Pumppua ei saa käyttää, jos uima-altaassa tai puutarhalammassa on ihmisiä.
- Talon verkkojännitteen on vastattava teknisissä tiedoissa mainittua verkkojännitettä; muuta syöttöjännitettä ei saa käyttää.
- Laitetta saa käyttää vain ainoastaan määräykset DIN/VDE 0100, osa 737, 738 ja 702 täyttävien laitteiden kanssa. Laitteen suoja-

miseksi on asennettava 10 A:n johdonsuojakatkaisin.

- Käytä vain jatkojohtoja, jotka on tarkoitettu ulkokäyttöön – minimipoikkipinta-ala 3 x 1,5 mm², laatu H07RN-F standardin DIN 57282/57245 mukaisesti roiskevesisuojuatulla liittimellä. Kelaa kaapelikelat aina kokonaan auki.
- Tarkista jatkojohdon kunto aina ennen käyttöä.

5 ASENNUS

5.1 Painejohdon asennus (01)

ⓘ HUOMAUTUS Yhdistelmänippa voidaan leikata valittuun letkuliitintään sopivaksi. Käytä letkua, jonka halkaisija on mahdollisimman suuri.

1. **SUB 6500 / DRAIN 7000/7200/7500:** Kiinnitä liitintäkulma (01/4) pumpun ulostuloon (01/3). Kiinnitä yhdistelmänippa (01/2) liitintäkulmaan.
2. **SUB 8500 / DRAIN 9500:** Kierrä yhdistelmänippa (01/2) pumpun ulostuloon (01/3).
3. Kiinnitä letku yhdistelmänippaan.
4. Kiinnitä virtajohto (01/6) nippusiteillä painejohdloon.
5. Kelaa virtajohto kokonaan auki.
6. Työnnä verkkopistoke pistorasiaan.

6 KÄYTTÖÖNOTTO

⚠ HUOMAUTUS! Veden tulvimisen vaara! Jos pumpussa on häiriöitä, siitä voi vuotaa vettä, jonka tulviminen saattaa aiheuttaa seurausvahinkoja.

- Varmista sopivin toimenpitein, että pumpun häiriöistä ei voi aiheutua tulvimisesta johtuvia seurausvahinkoja.

⚠ HUOMAUTUS! Laitteen vaurioitumisvaara! Jos painejohto ei ole täysin tyhjentynyt, ilma ei poistu itsestään pumpusta ja pumppu voi vaurioitua.

- Kun pumppua käytetään kuilusta poistamisen jälkeen seuraavan kerran, varmista, että painejohto on tyhjentynyt kokonaan.
- Käytä pumppua niin, että se riippuu vajjerin varassa, tai varmista sen tukeva (pysty- tai vaakasuora) asento.
- Käytä pumppua vain, kun se on täysin upoksissa.
- Varmista, että etäisyys pohjaan on riittävä.

- Älä koskaan käytä pumpppua paine johdon ollessa suljettuna.
- Huolehdi riittävästä mitoituksesta, kun pumpppua käytetään kuiluissa.
- Peitä kuulit siten, että kukaan ei voi pudota niihin.

7 KÄYTTÖ

7.1 Pumpun kytkeminen päälle

HUOMAUTUS! Laitteen vaurioitumisvaara! Pumpppu ei saa imeä kiintoaineita. Hiekka ja muut hiovat aineet pumpattavassa nesteessä rikkovat pumpun.

- Varmista, ettei kuljetettavaan nesteeseen pääse kiintoaineita.

f HUOMAUTUS Aseta pumpppu sopivan levyn päälle, jos pohja on mutainen, hiekkainen tai kivinen varmistaaksesi pumpun tukevan asennon.

1. Kela virtajohto (01/6) kokonaan auki.
2. Varmista, että sähköliitännät ovat alueella, jossa ei ole tulvimisvaaraa.
3. Säädä päälle- ja poiskytkentäkorkeus (katso *Luku 7.2 "Päälle- ja poiskytkentäkorkeuden säätö", sivu 100*).
4. Vain DRAIN 9500: Säädä pumpun säädettävä jalka (katso *Luku 7.3 "Pumpun jalan säätö (DRAIN 9500)", sivu 100*).
5. Upota pumpppu hitaasti pumpattavaan aineeseen. Pidä uppopumpppua samalla hieman viistossa asennossa, jotta sen sisään mahdollisesti jäänyt ilma pääsee tulemaan ulos.
6. Työnnä verkkopistoke pistorasiaan.

7.2 Päälle- ja poiskytkentäkorkeuden säätö

Uimurikytkimen johto (03/2) kiinnitetään kaapeli-kiinnittimiin (03/1). Kiinnityskohtaa muuttamalla voidaan säätää uimurikytkimen kytkentäpisteitä yksilöllisesti. Uimurikytkimen johdon suositeltava pituus on noin 120 mm.

Vain SUB 8500 / DRAIN 9500: Jatkuvässä käytössä uimurikytkimen johto (03/2) voidaan ripustaa jatkuvan käytön kiinnikkeeseen (03/3).

HUOMAUTUS! Laitteen vaurioitumisvaara!

Pumppauksen aikana on vaarana pumpun käyminen kuivana, mistä aiheutuu vaurioita.

- Valvo pumpppua jatkuvasti, kun vettä pumpataan jäännösvesikorkeudessa ja vältä pumpun käymistä kuivana.
- Ota pumpppu pois toiminnasta irrottamalla verkkopistoke, kun jäännösvesikorkeus saavutetaan.

f HUOMAUTUS Pumpppu imee ilmaa, jos jäännösvesikorkeus alittuu. Vedenpinnan kohotessa pumpussa oleva ilma on poistettava, ennen kuin pumpppua käytetään uudelleen.

7.3 Pumpun jalan säätö (DRAIN 9500)

Pumpun säädettävän jalan avulla (04/1) voidaan pienentää imurakoa (01/8). Tällöin pumppausalue on matalampi, jolloin suuret materiaalit eivät imeydy sisään ja pumpattava määrä alenee.

- Voit pienentää imurakoa kiertämällä pumpun säädettävää jalkaa vastapäivään (04/a).
- Voit suurentaa imurakoa kiertämällä pumpun säädettävää jalkaa myötäpäivään (04/a).

7.4 Pumpun kytkeminen pois päältä

1. Vedä verkkopistoke pois pistorasiasta.

8 HUOLTO JA HOITO

8.1 Pumpun puhdistaminen

f HUOMAUTUS Pumpppu on huuhdeltava puhtaalla vedellä, jos sillä on kuljetettu klooripitoista uima-altaan vettä tai nesteitä, joista jää pumpppuun jäämiä.

1. Puhdista imurako (01/8) tarvittaessa puhtaalla vedellä.

9 OHJEET HÄIRIÖTILANTEISSA

⚠ VAARA! Sähköiskun vaara! Kun pumpulle tehdään toimenpiteitä, on sähköiskun vaara.

- Irrota verkkopistoke ennen kaikkia häiriönpoistoon liittyviä töitä.
- Sähköjärjestelmää koskevia vikoja saa korjata ainoastaan sähköalan ammattihenkilö.

f HUOMAUTUS Jos et pysty korjaamaan vaurioita, käänny lähimmän asiakaspalvelumme puoleen.

Häiriö	Mahdollinen syy	Korjaus
Moottori ei toimi.	Juoksupyörä jumissa.	Poista imualueella oleva lika. Puhdista sopivalla työkalulla moottorin kotelon takana olevan aukon kautta.
	Lämpösuojakytkin on kytkenyt pumpun pois päältä.	Odota, kunnes lämpösuojakytkin kytkee pumpun takaisin päälle. Huomioi kuljetettavan aineen maksimilämpötila. Tarkastuta pumppu.
	Ei verkkojännitettä.	Tarkista sulakkeet, anna sähköalan ammattilaisen tarkastaa virransyöttö.
Pumppu on käynnissä, mutta ei kuljeta nestettä.	Uimurikytkin ei kytke vedenpinnan kohotessa.	Lähetä pumppu AL-KO-huoltoon.
	Ilmaa pumpun kotelossa.	Tyhjennä ilma pumpusta pitämällä pumpputa vinossa asennossa.
	Imupuolen tukos.	Poista imualueella oleva lika.
	Painejohtosuljettu.	Avaa painejohto.
	Paineletku taittunut.	Suorista paineletku.

Häiriö	Mahdollinen syy	Korjaus
Syöttömäärä liian pieni	Letkun halkaisija liian pieni.	Käytä suurempaa paineletkua.
	Imupuolen tukos.	Poista imualueella oleva lika.
	Imukorkeus liian suuri.	Huomioi maksimisyöttökorkeus, katso tekniset tiedot!

10 SÄILYTYS

HUOMAUTUS Jos on olemassa jäämiskaava, järjestelmä on tyhjennettävä täydellisesti ja pumppu säilytettävä jäätymiseltä suojattuna.

11 HÄVITTÄMINEN

 Käytöstä poistetut sähkö- ja elektroniikkalaitteet eivät kuulu kotitalousjätteisiin, vaan ne on toimitettava erilliseen keräykseen!

Pakkaus, laite ja lisävarusteet on valmistettu kierätettävistä materiaaleista, ja ne voidaan vastavasti hävittää.

12 ASIAKASPALVELU JA HUOLTO

Tuotevastuuta, korjauksia ja varaosia koskevissa kysymyksissä ota yhteyttä lähimpään AL-KO-huoltopisteeseen. Niiden yhteystiedot löydät internet-osoitteesta www.al-ko.com/service-contacts

13 TAKUU JA TUOTEVASTUU

Jos laitteessa esiintyy lakisääteisenä tuotevastuuaikana materiaali- tai valmistusvirheitä, meillä on oikeus valintamme mukaan joko korjata ne tai vaihtaa virheellinen osa uuteen. Tuotevastuun voimassaoloaika määräytyy laitteen ostomaan lainsäädännön mukaan.

Takuu on voimassa vain, kun:

- tätä käyttöohjetta noudatetaan
- laitetta käsitellään asianmukaisesti
- käytetään alkuperäisvaraosia.

Takuu raukeaa, jos:

- laitetta yritetään korjata omavaltaisesti
- laitteeseen tehdään omavaltaisia teknisiä muutoksia
- Laitetta käytetään sen käyttötarkoituksen vastaisesti.

Takuu ja tuotevastuu eivät koske:

- tavallisesta käytöstä johtuvia maalipinnan vaurioita
- kulutusosia, joita ei ole kehystetty xxxxxx (x) varaosaluettelossa,

Takuu- ja tuotevastuuaika alkavat siitä, kun ensimmäinen loppukäyttäjän ostaa laitteen. Ratkaiseva on ostokuitin päivämäärä. Ota yhteys laitteen myyjään tai lähimpään valtuutettuun huoltopisteeseen ja esitä takuutodistus ja alkuperäinen ostokuitti. Edellä sanotulla ei ole vaikutusta ostajan oikeuteen esittää myyjälle tuotevastuulainsäädännön piiriin kuuluvia vaatimuksia.

ALGUPÄRASE KASUTUSJUHENDI TÕLGE

Sisukord

1	Erijuhised ohutuse kohta	103
2	Selle kasutusjuhendi kohta	103
2.1	Tiitellehel olevad sümbolid	103
2.2	Sümbolite ja märksõnade seletus	103
3	Toote kirjeldus	104
3.1	Otstarbekohane kasutamine	104
3.2	Võimalik prognoositav väärkasutamine	104
3.3	Ohutus- ja kaitseseadised	104
3.3.1	Termokaitse	104
3.3.2	Ujuklüliti (02)	104
3.4	Toote ülevaade (01)	104
3.5	Tarnekomplekt	104
4	Ohutusjuhised	105
5	Monteerimine	105
5.1	Survetoru monteerimine (01)	105
6	Kasutuselevõtt	105
7	Kasutamine	106
7.1	Pumba sisselülitamine	106
7.2	Sisse- ja väljalülituskõrguse seadistamine	106
7.3	Pumbajala seadistamine (DRAIN 9500)	106
7.4	Pumba väljalülitamine	106
8	Hooldus	106
8.1	Pumba puhastamine	106
9	Abi tõrgete korral	106
10	Hoiulepanek	107
11	Jäätmekäitus	107
12	Klienditeenindus/teenindus	107
13	Garantii	108

1 ERIJUHISED OHUTUSE KOHTA

Seadet tohivad kasutada lapsed alates 8. eluaastast ning vähenenud füüsiliste, sensoorsete ja vaimsete võimetega või puudulike kogemuste ja teadmistega isikud üksnes juhul, kui neid jälgitakse



se või neid on juhendatud pumba ohutult kasutama ja pumbast tulenevaid ohte mõistma. Lapsed ei tohi seadmega mängida. Lapsed ei tohi pumba ilma järelevalveta puhastada ega hooldada.

Väga tugevate ja keeruliste piirangutega isikutel võivad olla siin kirjeldatud erinevad vajadused.

2 SELLE KASUTUSJUHENDI KOHTA

- Saksakeelne versioon on algupärane kasutusjuhend. Kõik teised keeleversioonid on algupärase kasutusjuhendi tõlked.
- Lugege kasutusjuhend enne aku kasutuselevõttu kindlasti tähelepanelikult läbi. See on ohutu töö ja rikkevaba käsitsemise eeldus.
- Hoidke kasutusjuhendit alati sellises kohas, kust te selle vajadusel kiiresti üles leiate.
- Andke seade edasi teisele isikule ainult koos kasutusjuhendiga.
- Lugege kindlasti selles kasutusjuhendis olevaid ohutusjuhiseid ja hoiatusi.

2.1 Tiitellehel olevad sümbolid

Sümbol	Tähendus
	Lugege kasutusjuhend enne aku kasutuselevõttu kindlasti tähelepanelikult läbi. See on ohutu töö ja rikkevaba käsitsemise eeldus.
	Kasutusjuhend
	Õrge kahjustage ega lõigake toitekaablit, muidu tekib elektrilöögi oht!

2.2 Sümbolite ja märksõnade seletus

⚠ OHT! Tähistab vahetult ohtlikku olukorda, mille eiramine toob kaasa surmava või raske vigastuse.

⚠ HOIATUS! Tähistab võimalikku ohtlikku olukorda, mille eiramine võib tuua kaasa surmava või raske vigastuse.

⚠ ETTEVAATUST! Tähistab võimalikku ohtlikku olukorda, mille eiramine võib tuua kaasa kerge või mõõduka vigastuse.

TÄHELEPANU! Tähistab ohtlikku olukorda, mille eiramine võib tuua kaasa materiaalse kahju.

f MÄRKUS Erijuhised arusaamise ja käsitsemise parandamiseks.

3 TOOTE KIRJELDUS

Selles kasutusjuhendis kirjeldatakse bensiinipumpade eri mudelid. Tehke oma mudel kindlaks tüübisildi järgi.

3.1 Otstarbekohane kasutamine

Pump on mõeldud oma tarbeks kasutamiseks majas ja aias. Seda tohib kasutada üksnes ettenähtud kasutuspiirides kooskõlas tehniliste andmetega.

Pump sobib järgmiseks otstarbeks:

- vee ärापumpamiseks üleujutuse korral
- anumate (nt bassein) ümberpumpamiseks ja tühjendamiseks
- vee pumpamiseks kaevudest ja šahtidest
- äravoolude ja nõrutusšahtide tühjendamine (ainult pumbaga DRAIN).

Pump sobib üksnes järgmiste vedelike pumpamiseks:

- puhas vesi, vihmavesi
- kloorisaldusega vesi (nt bassein)
- tarbevesi
- max 5% tahkete osiste (läbimõõt kuni 30 mm) sisaldusega heitvesi (ainult pumbaga DRAIN).

Igasugune sellest erinev kasutusviis ei ole otstarbekohane.

3.2 Võimalik prognoositav väärkasutamine

Pumpa ei tohi kasutada püsivalt. Pump ei sobi alljärgnevate ainete pumpamiseks:

- joogivesi
- soolane vesi
- toiduained
- agressiivsed ained, kemikaalid
- söövitavad, tuleohtlikud, plahvatusohtlikud või gaase eritavad vedelikud
- üle 35 °C temperatuuriga vedelikud
- liiva sisaldavad ja abrasiivsed vedelikud (ainult pumbaga SUB).

3.3 Ohutus- ja kaitseseadised

⚠ HOIATUS! Kehavigastuste oht. Vigased ja väljalülitatud ohutus- ja kaitseseadised võivad tekitada raskeid vigastusi.

- Laske vigased ohutus- ja kaitseseadised re-montida.
- Ärge blokeerige ohutus- ja kaitseseadiseid.

3.3.1 Termokaitse

Pumbal on termokaitسلüliti, mis lülitab mootori ülekuumenemise korral välja. Pärast umbes 15–20 minuti pikkust jahutusfaasi lülitub pump ise uuesti sisse.

Kasutage pumpa ainult siis, kui see on täielikult sukeldatud.

3.3.2 Ujuklüliti (02)

Pump lülitub kindla veetaseme (sisselülitustase) ujuklüliti abil automaatselt sisse (02/a) ja veetaseme langemisel väljalülituskõrgusele taas välja (02/b). Ujuklüliti peab saama veepinnal vabalt liikuda.

3.4 Toote ülevaade (01)

Number	Osa
1	kandesang
2	Kombinippel
3	Pumbaväljund
4	Ühendusnurgik*
5	Ujuklüliti
6	Toitekaabel
7	Pumba korpus
8	Imipilu
9	Reguleeritav pumbajalg**
10	Kaablikinnitus
11	Püsirežiimi klamber**

* ainult mudel SUB 6500 / DRAIN 7000/7200/7500

** ainult mudel DRAIN 9500

*** ainult mudel SUB 8500 / DRAIN 9500

3.5 Tarnekomplekt

SUB 6500 / DRAIN 7000/7200/7500: Pump tarnitakse töövalmis olekus koos kombinipli, ühendusnurgiku ja kasutusjuhendiga.

SUB 8500 / DRAIN 9500: Pump tarnitakse töövalmis olekus koos kombinipli ja kasutusjuhendiga.

4 OHUTUSJUHISED

⚠ OHT! Oht pinget juhtivate osade puudutamisel! Pumba või pikenduskaabli defekt võib tekitada raskeid vigastusi!

- Lahutage pistik kohe võrgust.
- Soovitame kasutada seadme ühendamiseks FI-kaitseüliliit nimirikkevooluga < 30 mA.

⚠ ETTEVAATUST! Kuum vesi võib tekitada vigastusi! Pikemal käitamisel suletud survepoollega (> 10 min) võib pumbas olev vesi tugevalt kuumeneda ja kontrollimatult lekkida!

- Lahutage pump toitevõrgust ning laske pumbal ja veel maha jahtuda.
- Kontrollige veetaset sisseimupoolel.
- Kontrollige torude lekkekindlust.
- Kontrollige imi- ja survetoru paigaldust.
- Võtke pump uuesti kasutusele alles pärast kõigi puuduste kõrvaldamist!

- Pumba ei tohi kunagi tõsta, transportida ega kinnitada toitekaablist. Ärge hoidke pistiku lahutamisel toitevõrgust kinni toitekaablist.
- Pumba omavoliline modifitseerimine ja ümberhitamine on keelatud. Remonditöid tohivad teha üksnes meie klienditeeninduse töötajad.
- Seadme kallal tööde tegemisel tõmmake toitepistikust. Kaitske toitepistikut niiskuse eest.
- Pumba ja pikenduskaablit tohib kasutada üksnes tehniliselt laitmatu seisukorras! Kahjustunud seadmeid ei tohi kasutada.
- Püsige loomadest ohutul kaugusel või lülitage pump välja, kui sellele lähenevad loomad.

Elektriohutus

- Kui inimesed on basseinis või aiatiigis, ei tohi pumba kasutada.
- Hoone võrgupinge peab langema kokku tehnilistes andmetes oleva võrgupinge andmetega, ärge kasutage muud toitepinget.
- Seadet tohib kasutada ainult elektrisüsteemis, mis vastab standardile DIN/VDE 0100, osa 737, 738 ja 702. Kaitseks tuleb juhtmele paigaldada 10 A kaitseüliliit.
- Kasutage üksnes pikenduskaableid, mis on ette nähtud kasutamiseks välistingimustes - kasutage vaid direktiivile DIN 57282/57245 vastavat kummikaablit H07RN-F, mille juht-

me läbimõõt on 3 x 1,5 mm². Kerige kaablid trumliit alati täielikult lahti.

- Kontrollige pikenduskaabli seisukorda enne iga kasutuselevõttu.

5 MONTEERIMINE

5.1 Survetoru monteerimine (01)

ⓘ MÄRKUS Kombinipli saab maha lõigata vastavalt valitud voolikuühendusele. Kasutage suurima võimaliku läbimõõduga voolikut.

1. **SUB 6500 / DRAIN 7000/7200/7500:** Kruvige ühendusnurgik (01/4) pumbaväljundisse (01/3). Kruvige kombinippel (01/2) ühendusnurgikusse.
2. **SUB 8500 / DRAIN 9500:** Kruvige kombinippel (01/2) pumbaväljundisse (01/3).
3. Kinnitage kombiniplile voolik.
4. Kinnitage toitekaabel (01/6) koos kaabliõdistega survetorule.
5. Kerige toitejuhe täiesti lahti.
6. Ühendage toitepistik pistikupessa.

6 KASUTUSELEVÕTT

⚠ TÄHELEPANU! Üleujutuse oht! Pumba tõrgete korral võib vesi lekkima hakata ning üleujutusest tingitud kahjustusi põhjustada.

- Välistage sobivate meetmete abil pumba tõrgetest tulenevate üleujutuskahjude teke.

⚠ TÄHELEPANU! Seadme kahjustuste oht!

Täielikult tühendamata survetorude korral ei õhuta pump ennast ise, mistõttu võivad pumbal tekki- da kahjustused.

- Uuesti kasutuselevõttu pärast šahtist väljavõtmist jälgige, et survetoru oleks täiesti tühi.
- Kasutage pumba trossi otsa kinnitatuna või jälgige, et pump seisaks stabiilselt (püsti või horisontaalselt).
- Kasutage pumba ainult siis, kui see on täielikult sukeldatud.
- Jälgige, et säiliks piisav vahekaugus aluspinna- st.
- Ärge laske pumbal kunagi pumbata suletud survetorusse.
- Jälgige šahtides alati piisavaid mõõtmeid.
- Katke šahtid alati nii, et neile saaks peale astuda.

7 KASUTAMINE

7.1 Pumba sisselülitamine

TÄHELEPANU! Seadme kahjustuste oht!

Pump ei tohi sisse imeda tahkeid kehi. Pumbatavas aines leiduv liiv ja muud abrasiivsed materjalid hävitavad pumba.

- Jälgige, et tahked kehad ei saaks pumbatavasse ainesse sattuda.

f MÄRKUS Mudase, liivase või kivise aluspinnal korral kasutage pumba stabiilse asendi jaoks sobivat plaati.

1. Kerige toitekaabel (01/6) täielikult lahti.
2. Veenduge, et elektripistikud asuksid üleujutuskindlas piirkonnas.
3. Seadistage sisse- ja väljalülituskõrgus (vt *Peatükk 7.2 "Sisse- ja väljalülituskõrguse seadistamine", lehekülj 106*).
4. Ainult mudel DRAIN 9500: seadistage reguleeritav pumbajalg (vt *Peatükk 7.3 "Pumbajala seadistamine (DRAIN 9500)", lehekülj 106*).
5. Sukeldage pump aeglaselt pumbatavasse ainesse. Hoidke sukelpumpa sealjuures kerge kalde all, et võimalik pumbas olev õhk saaks väljuda.
6. Ühendage toitepistik pistikupessa.

7.2 Sisse- ja väljalülituskõrguse seadistamine

Ujuklüliti (03/2) kaabel ühendatakse kaabliklambri (03/1). Kinnitusasendi muutmiseks saab ujuklüliti lülituspunkte individuaalselt seadistada. Ujuklüliti soovituslik kaablipikkus u 120 mm.

Ainult mudel SUB 8500 / DRAIN 9500: Püsirežiimis saab ujuklüliti kaabli (03/2) kinnitada püsirežiimi klemmile (03/3).

TÄHELEPANU! Seadme kahjustuste oht!

Väljapumpamisel on pumba kuivalt töötamise oht, mille tõttu võivad sellel tekkida kahjustused.

- Jälgige pumba väljapumpamise ajal pidevalt ja vältige pumba kuivalt töötamist.
- Lülitage pump jääkveekõrguse saavutamisel välja, lahutades toitepistiku.

f MÄRKUS Jääkveekõrguse mittesaavutamisel imeb pump õhku. Sellisel juhul tuleb pumba veetaseme tõusmise korral uuesti käivitamisel õhutada.

7.3 Pumbajala seadistamine (DRAIN 9500)

Reguleeritava pumbajala (04/1) abil saab sisseimupilu (01/8) vähendada. Seeläbi pumbatakse la-medamalt, suuremaid materjale enam sisse ei imeta ning pumpamiskogust vähendatakse.

- Sisseimupilu vähendamiseks keerake reguleeritavat pumbajalga vastupäeva (04/a).
- Sisseimupilu suurendamiseks keerake reguleeritavat pumbajalga päripäeva (04/b).

7.4 Pumba väljalülitamine

1. Eemaldage toitepistik pistikupesast.

8 HOOLDUS

8.1 Pumba puhastamine

f MÄRKUS Pärast kloori sisaldava basseini-vee või jääke jätvate vedelike pumpamist tuleb pumba loputada puhta veega.

1. Puhastage sisseimupilusid (01/8) vajaduse korral puhta veega.

9 ABI TÕRGETE KORRAL

⚠ OHT! Elektrilöögi oht! Pumba kallal töötamisel on oht saada elektrilöök.

- Tõrgete kõrvaldamiseks tõmmake võrgupistik enne kõiki töid välja.
- Elektrisüsteemi vead laske kõrvaldada elektrikul.

f MÄRKUS Tõrgete puhul, mida ei ole võimalik kõrvaldada, pöörduge meie pädeva klienditeeninduse poole.

Rike	Võimalik põhjus	Lahendus
Mootor ei tööta.	Roor on blokeerunud.	Eemaldage mustus imemiskiirgust. Puhastage mootorikorpuse tagaosas oleva ava kaudu, kasutades sobivat tööriista.
	Termokaitse lüliti lülitus välja.	Oodake, kuni pumba termokaitse lüliti lülitub taas sisse. Jälgige pumbatava aine maksimaalset temperatuuri. Laske pumba kontrollida.
	Võrgupinge puudub.	Kontrollige kaitsmeid, laske toitevarustust kontrollida elektrikul.
	Ujuküliti ei lülita veetase-me tõusmisel.	Saatke pump AL-KO teenindusse.
Pump töötab, kuid ei pumpa.	Pumba korpus on õhk.	Õhutage pump, hoides seda kalde all.
	Sisseimupool on ummistus.	Eemaldage mustus imemiskiirgust.
	Survetoru sulatud.	Avage survetoru.
	Survevoolik on murdunud.	Sirgestage survevoolik.

Rike	Võimalik põhjus	Lahendus
Pumbatav hulk on liiga väike.	Vooliku läbimõõt on liiga väike.	Kasutage suuremat survevoolikut.
	Sisseimupool on ummistus.	Eemaldage mustus imemiskiirgust.
	Surukõrgus liiga suur.	Järgige max surukõrgust, vt tehnilisi andmeid.

10 HOIULEPANEK

MÄRKUS Külumisohtu korral tuleb süsteem täielikult tühjendada ja pumba külumiskindlas kohas hoida.

11 JÄÄTMEKÄITLUS

 Elektri- ja elektroonikaseadmeid ei tohi viisata olmejäätmete hulka, vaid tuleb sorteerida!

Pakend, seade ja tarvikud on valmistatud taaskasutatavatest materjalidest ning need tuleb vastavalt sellele suunata jäätmekäitlusesse.

12 KLIENDITEENINDUS/TEENINDUS

Garantiid, remonti ja varuosi puudutavates küsimustes pöörduge lähimasse AL-KO teenindusse. Nende kontaktandmed leiate internetist aadressile:

www.al-ko.com/service-contacts

13 GARANTII

Võimalikud materjali- ja tootmisvead kõrvaldame seaduses ettenähtud garantiiaja jooksul oma äranägemisel kas remondi teel või asendame uue tootega. Garantiiäeg oleneb seadme ostukoha riigi seadustest.

Meie garantii kehtib vaid alljärgnevate tingimuste täitmisel:

- kasutusjuhendi järgimine;
- asjatundlik käsitsemine;
- originaalvaruosade kasutamine.

Garantii kaotab kehtivuse alljärgnevatel juhtudel:

- omavolilised remondikatsed;
- omavoliline tehniline muutmine;
- mitteotstarbekohane kasutamine.

Garantii ei hõlma:

- loomulikust kulumisest tulenevaid värvikahjustusi,
- kulumise osi, mis on varuosade kaardil tähistatud xxxxxx (x) raamiga

Garantiiaeg algab ostu sooritamise esimese lõppkasutaja poolt. Määrava tähtsusega on ostutšeki kuupäev. Pöörduge selle garantiideklaratsiooni ja ostutšekiga edasimüüja või lähima volitatud kliendi-teeninduse poole. See vastavusdeklaratsioon ei puuduta ostja poolt müüja vastu esitatavate seadusega ettenähtud kvaliteedikaubusi.

ORIGINALIOS NAUDOJIMO INSTRUKCIJOS VERTIMAS

Turinys

1	Specialios saugos nuorodos	109
2	Apie šią naudojimo instrukciją	109
2.1	Tituliniame puslapyje esantys simboliai	109
2.2	Simbolių paaiškinimai ir signaliniai žodžiai	110
3	Gaminio aprašymas	110
3.1	Naudojimas pagal paskirtį	110
3.2	Galimi numatomi netinkamo naudojimo būdai	110
3.3	Saugos ir apsauginiai įtaisai	110
3.3.1	Šiluminė apsauga	110
3.3.2	Plūdinis jungiklis (02)	110
3.4	Gaminio apžvalga (01)	110
3.5	Komplektacija	111
4	Saugos nuorodos	111
5	Montavimas	111
5.1	Slėginės linijos montavimas (01)	111
6	Paleidimas	111
7	Valdymas	112
7.1	Siurblio įjungimas	112
7.2	Įjungimo ir išjungimo aukščio nustatymas	112
7.3	Siurblio pagrindo nustatymas (DRAIN 9500)	112
7.4	Siurblio išjungimas	112
8	Techninė priežiūra	112
8.1	Siurblio valymas	112
9	Pagalba atsiradus sutrikimų	112
10	Sandėliavimas	113
11	Išmetimas	113
12	Klientų aptarnavimo tarnyba / techninės priežiūros punktas	113
13	Garantija	114

1 SPECIALIOS SAUGOS NUORODOS

Šį prietaisą leidžiama naudoti vaikams nuo 8 metų ir asmenims, turintiems fizinę, jutiminę arba protinę negalią arba nepakankamai patirties bei žinių, leidžiama naudoti tik tada, kai jie yra prižiūrimi arba buvo instruktuoti, kaip saugiai naudoti prietaisą ir supranta su tuo susijusius pavojus. Vaikams žaisti su įrenginiu draudžiama. Valyti ir atlikti naudotojui numatytą techninę priežiūrą neprižiūrimiems vaikams draudžiama.

Asmenims, turintiems labai didelę ir kompleksinę negalią, gali turėti čia aprašytas instrukcijas viršijančius poreikius.

2 APIE ŠIĄ NAUDOJIMO INSTRUKCIJĄ

- Vokiška versija yra originali naudojimo instrukcija. Visos kitos kalbų versijos yra originalios naudojimo instrukcijos vertimai.
- Prieš eksploatuoti būtina atidžiai perskaitykite šią naudojimo instrukciją. Tai yra saugaus darbo ir sklendaus valdymo sąlyga.
- Visada laikykite šią naudojimo instrukciją taip, kad visada galėtumėte ją paskaityti, kai reikės informacijos apie įrenginį.
- Perduokite įrenginį kitiems asmenims tik kartu su šia naudojimo instrukcija.
- Perskaitykite ir laikykitės šioje naudojimo instrukcijoje pateiktų saugos ir įspėjamųjų nurodymų.

2.1 Tituliniame puslapyje esantys simboliai

Simbolis	Reikšmė
	Prieš eksploatuoti būtina atidžiai perskaitykite šią naudojimo instrukciją. Tai yra saugaus darbo ir sklendaus valdymo sąlyga.
	Naudojimo instrukcija
	Norėdami apsisaugoti nuo elektros smūgio, nepažeiskite arba neperspjaukite tinklo kabelio!

2.2 Simbolių paaiškinimai ir signaliniai žodžiai

⚠ PAVOJUS! Nurodo gresiančią pavojingą situaciją, kurios neišvengus galimas mirtinas arba sunkus sužalojimas.

⚠ ĮSPĖJIMAS! Nurodo galimą pavojingą situaciją, kurios neišvengus galimas mirtinas arba sunkus sužalojimas.

⚠ ATSARGIAI! Nurodo galimą pavojingą situaciją, kurios neišvengus galimas lengvas arba vidutinio sunkumo sužalojimas.

⚠ DĖMESIO! Nurodo situaciją, kurios neišvengus galima materialinė žala.

ℹ NUORODA Specialios nuorodos dėl geresnio suprantamumo ir valdymo.

3 GAMINIO APRAŠYMAS

Šioje naudojimo instrukcijoje aprašomi įvairūs siurblių modeliai. Identifikuokite savo modelį pagal specifikacijų lentelę.

3.1 Naudojimas pagal paskirtį

Siurblys skirtas privačiam naudojimui name ir sode. Jį leidžiama eksploatuoti tik atsižvelgiant į naudojimo ribas pagal techninius duomenis.

Siurblys tinka:

- apsemtoms vietoms nusausti,
- rezervuarams perpumpuoti ir išpumpuoti (pvz., baseinams),
- vandeniu iš šulinių ir šachtų imti,
- drenažo sistemoms ir sugėrimo šachtoms nusausti (tik siurblys DRAIN).

Siurblys tinka tik šiems skysčiams tiekti:

- švariam, lietaus vandeniui,
- chloruotam vandeniui (pvz., baseinų),
- pramoniniam vandeniui,
- nuotekoms, kuriose skendinčiųjų medžiagų kiekis ne didesnis kaip 5 %, o grūdėliai ne didesni kaip 30 mm skersmens (tik siurblys DRAIN).

Kitoks arba leistinas ribas viršijantis naudojimas yra laikomas naudojimu ne pagal paskirtį.

3.2 Galimi numatomi netinkamo naudojimo būdai

Siurblio negalima naudoti nepertraukiamu režimu. Jis nėra tinkamas tiekti:

- geriamąjį vandenį,

- sūrų vandenį,
- maisto produktus,
- agresyvias terpes, chemines medžiagas,
- ėsdinančius, degius, sprogius arba garuojančius skysčius,
- šiltesnius kaip 35 °C skysčius,
- smėlėtam vandeniui ir abrazyviniam skysčiui (tik siurblys SUB).

3.3 Saugos ir apsauginiai įtaisai

⚠ ĮSPĖJIMAS! Pavojus susižaloti. Dėl pažeistų ir išjungtų saugos bei apsauginių įtaisų galima sunkiai susižaloti.

- Sugedusius saugos ir apsauginius įtaisus paverskite suremontuoti.
- Niekada neatjunkite saugos ir apsauginių įtaisų.

3.3.1 Šiluminė apsauga

Siurblys turi šiluminės apsaugos relę, kuri išjungia variklį esant perkaitimui. Po maždaug 15–20 minučių atvėsimos fazės siurblys vėl automatiškai įsijungia.

Siurblių eksploatuokite tik tada, kai jis bus visiškai panardintas.

3.3.2 Plūdinis jungiklis (02)

Siurblys plūdiniu jungikliu automatiškai įjungiamas (02/a) pasiekus tam tikrą vandens lygį (įjungimo aukštį) ir vėl išjungiamas (02/b) vandens lygiui nukritus iki išjungimo aukščio. Plūdinis jungiklis turi galėti laisvai judėti vandens paviršiuje.

3.4 Gaminio apžvalga (01)

Nr.	Konstruktinė dalis
1	Rankena
2	Kombinuotoji įmova
3	Siurblio išėjimas
4	Jungiamoji alkūnė*
5	Plūdinis jungiklis
6	Tinklo kabelis
7	Siurblio korpusas
8	Įsiurbimo anga
9	Reguliuojamas siurblio pagrindas**
10	Kabelio veržtuvas
11	Ilgalaikės apkrovos gnybtas***

* Tik SUB 6500 / DRAIN 7000/7200/7500

** Tik DRAIN 9500

*** Tik SUB 8500 / DRAIN 9500

3.5 Komplektacija

SUB 6500 / DRAIN 7000/7200/7500: Siurblys pristatomas parengtas darbui su kombinuotąja įmova, jungiamąja alkūne ir naudojimo instrukcija.

SUB 8500 / DRAIN 9500: Siurblys pristatomas parengtas darbui su kombinuotąja įmova ir naudojimo instrukcija.

4 SAUGOS NUORODOS

⚠ PAVOJUS! Pavojus palietus įtampingas dalis! Sugedus siurbliui arba ilginamajam kabeliui, galima sunkiai susižaloti!

- Nedelsdami ištraukite iš tinklo kištuką.
- Prijunkite įrenginį per liekamosios srovės įtaisą, kurio vardinė nebalanso srovė < 30 mA.

⚠ ATSARGIAI! Pavojus susižaloti dėl karšto vandens! Ilgiau veikiant priešais uždarytą slėgio pusę (> 10 min.), vanduo siurblyje gali stipriai įkaisti ir nekontroliuojamai išsiveržti!

- Atjunkite siurbį nuo tinklo ir leiskite siurbliui ir vandeniui atvėsti.
- Patikrinkite vandens lygį įsiurbimo pusėje.
- Patikrinkite linijų sandarumą.
- Patikrinkite, kaip prijungtos siurbiamoji ir slėginė linijos.
- Siurbį vėl paleiskite tik pašalinę visus trūkumus!
- Siurblio niekada nekelkite, netransportuokite ir netvirtinkite už tinklo kabelio. Nenaudokite tinklo kabelio, kad ištrauktumėte tinklo kištuką iš kištukinio lizdo.
- Savavališki siurblio pakeitimai ar pertvarkymai draudžiami. Remonto darbus leidžiama atlikti tik mūsų klientų aptarnavimo tarnybai.
- Atlikdami darbus prie įrenginio, ištraukite tinklo kištuką. Apsaugokite tinklo kištuką nuo drėgmės.
- Naudokite tik nepriekaištingos būklės siurbį ir ilginamuosius kabelius! Draudžiama eksploatuoti pažeistus įrenginius.
- Laikykitės saugaus atstumo iki gyvūnų arba, jei artinasi gyvūnai, išjunkite siurbį.

Elektros sauga

- Jei baseine arba sodo tvenkinyje yra žmonių, siurblio naudoti negalima.

- Namo tinklo įtampa turi sutapti su tinklo įtampas duomenimis, pateikiamais techniniuose duomenyse, – nenaudokite jokios kitos maitinimo įtampas.
- Įrenginį leidžiama eksploatuoti tik prie elektros įrangos pagal DIN/VDE 0100, 737, 738 ir 702 dalis. Kaip apsaugą reikia įrengti 10 A apsauginį laido jungiklį.
- Naudokite tik tokius ilginamuosius kabelius, kurie yra numatyti naudoti atvirame ore – mažiausias skerspjūvis 3 x 1,5 mm² (H07RN-F kokybė, atitinkantį DIN 57282/57245, apsaugotas nuo vandens pusrūjų). Kabelių būgnus visada iki galo išvyniokite.
- Kiekvieną kartą prieš paleisdami patikrinkite savo ilginamojo kabelio būklę.

5 MONTAVIMAS

5.1 Slėginės linijos montavimas (01)

! NUORODA Kombinuotąją įmovą galima nupjauti pagal pasirinktą žarnos jungtį. Naudokite didžiausią galimą žarnos skersmenį.

1. **SUB 6500 / DRAIN 7000/7200/7500:** Įsukite jungiamąją alkūnę (01/4) į siurblio išėjimą (01/3). Įsukite kombinuotąją įmovą (01/2) į jungiamąją alkūnę.
2. **SUB 8500 / DRAIN 9500:** Įsukite kombinuotąją įmovą (01/2) į siurblio išėjimą (01/3).
3. Pritvirtinkite žarną prie kombinuotosios įmovos.
4. Pritvirtinkite tinklo kabelį (01/6) kabelių riškiais prie slėginės linijos.
5. Išvyniokite visą tinklo kabelį.
6. Įkiškite tinklo kištuką į kištukinį lizdą.

6 PALEIDIMAS

DĖMESIO! Apsėmimo pavojus! Atsiradus siurblio sutrikimų, gali išbėgti vandens ir sukelti su tuo susijusių pažeidimų dėl apsėmimo.

- Tinkamomis priemonėmis apsaugokite, kad, atsiradus siurblio sutrikimų, dėl apsemėtų vietų neatsirastų nuostolių.

DĖMESIO! Įrenginio pažeidimo pavojus!

Esant ne iki galo ištuštintoms slėginėms linijoms, oras iš siurblio savaime nepasisalina ir gali būti apgadintas siurblys.

- Paleisdami iš naujo, išėmę iš šachtos atkreipkite dėmesį į tai, kad slėginė linija būtų visiškai ištuštinta.

- Siurblių eksploatuokite pakabinę ant lyno arba užtikrinkite, kad siurblys būtų stabilus (statmenoje arba horizontalioje padėtyje).
- Siurblių eksploatuokite tik tada, kai jis bus visiškai panardintas.
- Atkreipkite dėmesį į pakankamą atstumą iki pagrindo.
- Niekada neleiskite siurbliui veikti priešais uždarytą slėginę liniją.
- Šachtose visada atkreipkite dėmesį į pakankamus matmenis.
- Šachtas visada uždenkite taip, kad būtų saugu vaikščioti.

7 VALDYMAS

7.1 Siurblio įjungimas

DĖMESIO! Įrenginio pažeidimo pavojus! Siurblys negali siurbti kietųjų kūnų. Smėlis ir kitos tiekiamoje terpėje esančios abrazyvinės medžiagos gadina siurblių.

- Atkreipkite dėmesį į tai, kad į tiekiamą terpę negalėtų patekti kietųjų kūnų.

I NUORODA Jei pagrindas dumblinas, smėliuotas arba akmenuotas, naudokite tinkamą plokštę, kad būtų užtikrinta stabili siurblio padėtis.

1. Visiškai išvyniokite tinklo kabelį (01/6).
2. Įsitinkinkite, kad elektros kištukinės jungtys pritaisytos nuo apsėmimo apsaugotoje srityje.
3. Nustatykite įjungimo ir išjungimo aukštį (žr. *Skyrius 7.2 "Įjungimo ir išjungimo aukščio nustatymas", puslapis 112*).
4. Tik DRAIN 9500: nustatykite reguliuojamą siurblio pagrindą (žr. *Skyrius 7.3 "Siurblio pagrindo nustatymas (DRAIN 9500)", puslapis 112*).
5. Lėtai įmerkite siurblių į tiekiamą terpę. Tuo metu laikykite panardinamąjį siurblių šiek tiek įstrižai, kad galėtų išeiti galimai patekęs oras.
6. Įkiškite tinklo kištuką į kištukinį lizdą.

7.2 Įjungimo ir išjungimo aukščio nustatymas

Plūdinio jungiklio kabelis (03/2) prispaudžiamas kabelio veržtuvu (03/1). Keičiant fiksavimo padėtį, plūdinio jungiklio jungimo taškus galima nustatyti individualiai. Rekomenduojamas plūdinio jungiklio kabelio ilgis – apie 120 mm.

Tik SUB 8500/ DRAIN 9500: Darbu ilgainiui apkrovos režimu plūdinio jungiklio kabelį (03/2) galima įkabinti į ilgalaikės apkrovos gnybtą (03/3).

DĖMESIO! Įrenginio pažeidimo pavojus! Išpumpuojant kyla pavojus, kad siurblys veiks sausąja eiga ir taip bus apgadintas įrenginys.

- Išsiurbdami iki likutinio vandens aukščio, nuolat prižiūrėkite siurblių ir venkite siurblio sausosios eigos.
- Pasiekus likutinį vandens aukštį, siurblių išjunkite ištraukdami tinklo kištuką.

I NUORODA Nesiekiant likutinio vandens aukščio, siurblys siurbia orą. Šiuo atveju iš siurblio reikia pašalinti orą kylant vandens lygiui ir prieš pakartotinį paleidimą.

7.3 Siurblio pagrindo nustatymas (DRAIN 9500)

Naudojantis reguliuojamu siurblio pagrindu (04/1) galima sumažinti įsiurbimo angos (01/8) dydį. Taip siurbiamo plokštesniame paviršiuje, neįsiurbiamos didesnės medžiagos ir sumažinamas tiekiamas kiekis.

- Jei norite sumažinti įsiurbimo angos dydį, reguliuojamą siurblio pagrindą pasukite prieš laikrodžio rodyklę (04/a).
- Jei norite padidinti įsiurbimo angos dydį, reguliuojamą siurblio pagrindą pasukite pagal laikrodžio rodyklę (04/ b).

7.4 Siurblio išjungimas

1. Ištraukite tinklo kištuką iš kištukinio lizdo.

8 TECHNINĖ PRIEŽIŪRA

8.1 Siurblio valymas

I NUORODA Atlikus plaukimo baseino chloruoto vandens arba likučius paliekančių skysčių tiekiamą siurblių reikia išskalauti švariu vandeniu.

1. Jei reikia, švariu vandeniu išvalykite įsiurbimo angą (01/8).

9 PAGALBA AT SIRADUS SUTRIKIMŲ

⚠ PAVOJUS! Elektros smūgio pavojus! Atliekant darbus prie siurblio kyla elektros smūgio pavojus.

- Prieš visus sutrikimų šalinimo darbus ištraukite tinklo kištuką.
- Leiskite elektrikai pašalinti gedimus elektros įrangoje.

I NUORODA Jei yra nepataisomų sutrikimų, kreipkitės į mūsų kompetentingą klientų aptarnavimo tarnybą.

Sutrikimas	Galima priežastis	Sprendimo būdas
Neveikia variklis.	Užsiblokavęs rotorius.	Pašalinkite nešvarumus siurbimo srityje. Tinkamais įrankiais išvalykite pro angą, esančią variklio korpuso gale.
	Išsijungė apsauginis termojungiklis.	Palaukite, kol apsauginis termojungiklis vėl įjungsis siurblyje. Atsižvelkite į maksimalią tiekiamos terpės temperatūrą. Paveikite patikrinti siurblyje.
	Nėra tinklo įtampos.	Patikrinkite saugiklius, leiskite elektrikai patikrinti elektros maitinimą.
Siurblys veikia, bet netiekia.	Plūdinis jungiklis nepersijungia kylant vandens lygiui.	Siųskite siurblyje į AL-KO techninės priežiūros punktą.
	Oras siurblio korpuse.	Pašalinkite iš siurblio orą laikydamis įstrižai.
	Siurbimo pusės užsikimšimas.	Pašalinkite nešvarumus siurbimo srityje.
	Uždaryta slėginė linija.	Atidarykite slėginę liniją.
	Užlenkta slėginė žarna.	Ištieskite slėginę žarna.

Sutrikimas	Galima priežastis	Sprendimo būdas
Per mažas tiekiamas kiekis	Per mažas žarnos skersmuo.	Naudokite didesnę slėginę žarna.
	Siurbimo pusės užsikimšimas.	Pašalinkite nešvarumus siurbimo srityje.
	Per didelį tiekimo aukštį.	Atsižvelkite į maks. tiekimo aukštį, žr. techninius duomenis!

10 SANDĖLIAVIMAS

NUORODA Kylant šalčio pavojui, sistemą visiškai ištuštinkite ir laikykite siurblyje apsaugotoje nuo šalčio vietoje.

11 IŠMETIMAS

 Elektriniai ir elektroniniai prietaisai nėra būtinės atliekos, todėl jiems priskiriamos atskiros taisyklės arba išmetimas!

Pakuotė, įrenginys ir priedai pagaminti iš perdirbamų medžiagų ir juos reikia atitinkamai šalinti.

12 KLIENTŲ APTARNAVIMO TARNYBA / TECHNINĖS PRIEŽIŪROS PUNKTAS

Iškilius klausimų dėl garantijos, remonto ir atsarginių dalių, kreipkitės į savo artimiausią AL-KO techninės priežiūros skyrių. Jį rasite internete tokiu adresu:

www.al-ko.com/service-contacts

13 GARANTIJA

Galimus įrenginio medžiagų ar gamybos defektus įstatymų numatytu pretenzijų dėl trūkumų reiškimo senaties termino laikotarpiu mes šaliname savo nuožiūra remonto arba keitimo būdu. Senaties terminas nustatomas kiekvienu konkrečiu atveju pagal šalies, kurioje įrenginys buvo įsigytas, teisės aktus.

Mūsų garantinis įsipareigojimas galioja tik šiais atvejais:

- laikomasi šios naudojimo instrukcijos;
- įrenginys tinkamai naudojamas;
- naudojamos originalios atsarginės dalys.

Garantija nustoja galioti šiais atvejais:

- bandoma savarankiškai remontuoti įrenginį;
- savarankiškai atliekami techniniai pakeitimai;
- įrenginys naudojamas ne pagal paskirtį.

Garantija netaikoma:

- dažų pažeidimams, atsiradusiems dėl normalaus dėvėjimosi,
- susidėvinčiosioms dalims, atsarginių dalių kortelėje xxxxxx (x) pažymėtoms rėmeliu.

Garantinis laikotarpis prasideda nuo dienos, kurią įrenginį pirmą kartą įsigyja galutinis vartotojas. Lemiami yra pirkimo dokumente nurodyta data. Kreipkitės su šia garantijos deklaracija ir originaliu pirkimo dokumentu į savo pardavėją arba artimiausią įgaliotąjį klientų aptarnavimo skyrių. Ši deklaracija nedaro įtakos įstatymais pagrįstoms pirkėjo pretenzijoms, kurias jis gali pareikšti pardavėjui.

ORIGINĀLĀS LIETOŠANAS INSTRUKCIJAS TULKOJUMS

Saturs

1	Īpaši drošības norādījumi.....	115
2	Par šo lietošanas instrukciju	115
2.1	Simboli titullapā	115
2.2	Zīmju skaidrojums un signālvārdi	115
3	Izstrādājuma apraksts.....	116
3.1	Paredzētais lietojums	116
3.2	Iespējamais nepareizais lietojums	116
3.3	Drošības un aizsardzības ierīces	116
3.3.1	Termiskā aizsardzība	116
3.3.2	Pludiņslēdzis (02)	116
3.4	Izstrādājuma pārskats (01).....	116
3.5	Piegādes komplektācija	117
4	Drošības norādījumi.....	117
5	Montāža	117
5.1	Pieslēdziet spiedvadu (01).....	117
6	Ekspluatācijas sākšana	117
7	Vadība	118
7.1	Sūkņa ieslēgšana.....	118
7.2	Ieslēgšanās un izslēgšanās augstuma iestatīšana.....	118
7.3	Sūkņa kājas iestatīšana (DRAIN 9500).....	118
7.4	Sūkņa izslēgšana	118
8	Tehniskā apkope un tīrīšana	118
8.1	Sūkņa tīrīšana	118
9	Palīdzība traucējumu gadījumā	119
10	Uzglabāšana	119
11	Utilizācija.....	119
12	Klientu apkalpošanas dienests/serviss	119
13	Garantija	120

1 ĪPAŠI DROŠĪBAS NORĀDĪJUMI

Šo ierīci drīkst izmantot bērni no 8 gadu vecuma un vecāki bērni, kā arī personas ar ierobežotām fiziskām, maņu un garīgām spējām vai personas bez pieredzes un zināšanām, kad tiek nodrošināta uzraudzība vai ir sniegtas instrukcijas, kā droši

lietot ierīci, un informācija par iespējamo apdraudējumu. Bērni nedrīkst ar ierīci spēlēt. Tīrīšanu un apkopi bez uzraudzības nedrīkst ļaut veikt bērniem.

Attiecībā uz personām, kurām ir ļoti sarežģīti un kompleksi spēju ierobežojumi, var būt nepieciešamas instrukcijas, kas nav aprakstītas šajā dokumentā.

2 PAR ŠO LIETOŠANAS INSTRUKCIJU

- Vācu valodā izdotā versija ir oriģinālā lietošanas instrukcija. Visas pārējās dokumentu versijas citās valodās ir oriģinālo lietošanas instrukciju tulkojumi.
- Pirms lietošanas obligāti uzmanīgi izlasiet šo lietošanas instrukciju. Tas ir priekšnoteikums drošam darbam un lietošanai bez traucējumiem.
- Vienmēr saglabājiet šo lietošanas instrukciju tādā stāvoklī, lai vēlāk varat tajā ieskatīties, ja būs nepieciešama informācija par ierīci.
- Nododiet ierīci citām personām tikai kopā ar šo lietošanas instrukciju.
- Izlasiet un ievērojiet šajā lietošanas instrukcijā sniegtos drošības un brīdinājuma norādījumus.

2.1 Simboli titullapā

Simbols	Skaidrojums
	Pirms lietošanas obligāti uzmanīgi izlasiet šo lietošanas instrukciju. Tas ir priekšnoteikums drošam darbam un lietošanai bez traucējumiem.
	Lietošanas instrukcija
	Lai izvairītos no elektriskās strāvas trieciena, nesabojājiet vai nepārgrieziet tīkla kabeli!

2.2 Zīmju skaidrojums un signālvārdi

BĪSTAMI! Norāda uz tiešu, bīstamu situāciju, kuras rezultātā, ja vien no tās neizvairīsieties, iestāsies nāve vai gūsiet smagas traumas.

⚠ BRĪDINĀJUMS! Norāda uz potenciāli bīstamu situāciju, kuras rezultātā, ja vien no tās neizvairīsieties, var iestāties nāve vai iespējams gūt smagas traumas.

⚠ ESIET PIESARDZĪGI! Norāda uz potenciāli bīstamu situāciju, kuras rezultātā, ja vien no tās neizvairīsieties, iespējams gūt vieglas vai vidēji smagas traumas.

UZMANĪBU! Norāda uz potenciāli bīstamu situāciju, kuras rezultātā, ja vien no tās neizvairīsieties, iespējams materiālo zaudējumu risks.

f NORĀDĪJUMS Īpaši norādījumi labākai izpratnei un manipulēšanai.

3 IZSTRĀDĀJUMA APRAKSTS

Šajā lietošanas instrukcijā tiek aprakstīti dažādi sūkņu modeļi. Identificējiet savu ierīces modeli tīpa identifikācijas plāksnītē.

3.1 Paredzētais lietojums

Sūkņi ir paredzēti privātai lietošanai mājā un dārzā. Tos drīkst izmantot tikai atbilstoši ekspluatācijas ierobežojumiem, kas norādīti tehniskajos datos.

Sūkņi ir piemēroti:

- ūdens sūkņēšanai plūdu gadījumā;
- ūdens pārsūkņēšanai un izsūkņēšanai no tvertnēm (piem., baseiniem);
- ūdens ņemšanai no akām un grāvjiem;
- ūdens izsūkņēšanai no drenāžas un filtrācijas akām (tikai ar sūkni DRAIN).

Sūkņi ir paredzēti tikai turpmāk uzskaitīto šķidrumu sūkņēšanai:

- tīrs ūdens, lietus ūdens;
- hlorēts ūdens (piem., baseina ūdens);
- saimniecības ūdens;
- notekūdeņi ar suspendēto vielu maks. koncentrāciju 5% un daļiņu maks. diametru 30 mm (tikai ar sūkni DRAIN).

Citāda lietošana, kas neatbilst šim mērķim, ir uzskatāma par noteikumiem neatbilstošu.

3.2 Iespējamais nepareizais lietojums

Sūkņi nedrīkst darbināt ilglaicīgi. Tas nav piemērots šādu vielu sūkņēšanai:

- dzeramais ūdens;
- sālsūdens;
- pārtikā izmantojamais ūdens;
- agresīvi līdzekļi, ķīmiskās vielas;

- kodīgi, uzliesmojoši, sprādzienbīstami vai gāzēti šķidrumi;
- šķidrumi, kas ir siltāki par 35 °C;
- ūdens, kurā ir smiltis un abrazīvi šķidrumi (tikai ar sūkni SUB).

3.3 Drošības un aizsardzības ierīces

⚠ BRĪDINĀJUMS! Traumu risks. Bojātas un atslēgtas drošības un aizsardzības ierīces var būt iemesls smagām traumām.

- Bojātas drošības un aizsardzības ierīces ir jā-saremontē.
- Nekādā gadījumā neveidojiet drošības ierīču un aizsargierīču apvadus.

3.3.1 Termiskā aizsardzība

Sūkņi ir aprīkoti ar termiskās aizsardzības slēdži, kas motora pārkaršanas gadījumā to izslēdz. Pēc atdzišanas laika perioda aptuveni 15-20 minūtēm sūkņi automātiski atkal ieslēdzas.

Darbiniet sūkņi tikai tad, kad tas ir pilnībā iegremdēts.

3.3.2 Pludiņslēdzis (02)

Sūkņi automātiski ieslēdzas (02/a), kad pludiņslēdzis sasniedz noteiktu ūdens līmeni (ieslēgšanās augstumu), savukārt izslēdzas (02/b), kad ūdens līmenis nokrītas līdz izslēgšanās augstumam. Pludiņslēdzim uz ūdens virsmas brīvi jā-kustas.

3.4 Izstrādājuma pārskats (01)

Nr.	Detaļa
1	Pārnēsāšanas rokturis
2	Kombinētais savienojums
3	Sūkņa izeja
4	Pievienošanas leņķis*
5	Pludiņslēdzis
6	Strāvas vads
7	Sūkņa korpuss
8	Ieplūdes atveres
9	Regulējama sūkņa kāja**
10	Kabeļa skava
11	Skava ilgstošai ekspluatācijai***

* Tikai SUB 6500 / DRAIN 7000/7200/7500

** Tikai DRAIN 9500

*** Tikai SUB 8500 / DRAIN 9500

3.5 Piegādes komplektācija

SUB 6500 / DRAIN 7000/7200/7500: Sūkņis tiek piegādāts jau gatavs ekspluatācijai ar kombinēto savienojumu, pievienošanas leņķi un lietošanas instrukciju.

SUB 8500 / DRAIN 9500: Sūkņis tiek piegādāts jau gatavs ekspluatācijai ar kombinēto savienojumu un lietošanas instrukciju.

4 DROŠĪBAS NORĀDĪJUMI

⚠ BĪSTAMI! Nepieskarieties detaļām, kas pieslēgtas elektriskajam spriegumam! Bojāts sūkņis vai pagarinātājkabeļis var būt iemesls nopietnām traumām!

- Nekavējoties atvienojiet kontaktdakšu no elektrotīkla.
- Pieslēdziet ierīci diferenciālās aizsardzības automātiskajam slēdzim ar nominālās noplūdes strāvas vērtību < 30 mA.

⚠ ESIET PIESARDZĪGI! Savainojumu gūšanas risks ar karstu ūdeni! Ilgstoši darbojoties ar slēgtu spiedienu pusi (> 10 min), ūdens sūkņi var ļoti sakarst un nekontrolēti no tā izplūst!

- Atvienojiet sūkņi no barošanas avota un ļaujiet sūkņim un ūdenim atdzist.
- Pārbaudiet sūkšanas puses ūdens līmeni.
- Pārbaudiet cauruļvadu hermētiskumu.
- Pārbaudiet sūcvada un spiedvada instalāciju.
- Neatsāciet sūkņa lietošanu, kamēr netiek novērsti visi defekti!
- Nekādā gadījumā sūkņi nedrīkst celt, transportēt vai nostiprināt aiz tīkla kabeļa. Nelietojiet tīkla kabeļi, lai izņemtu kontaktdakšu no rozetes.
- Jebkāda veida patvaļīgu izmaiņu vai modifikāciju veikšana sūkņim ir aizliegta. Remontus atļauts veikt tikai mūsu klientu apkalpošanas dienestā.
- Pirms strādāšanas pie ierīces vienmēr izņemiet kontaktdakšu. Aizsargājiet kontaktdakšu pret mitrumu.
- Sūkņi un pagarinātājkabeļi drīkst lietot tikai tad, ja tas ir tehniski nevainojamā stāvoklī. Bojātu ierīci nedrīkst darbināt.
- Nodrošiniet drošu attālumu no dzīvniekiem vai gadījumā, ja tuvojās dzīvnieki, sūkņi izslēdziet.

Elektriskā drošība

- Sūkņi nedrīkst darbināt, ja peldbaseinā vai dārza dīķī atrodas cilvēki.
- Mājas elektrotīkla spriegumam ir jāatbilst tehniskajos datos norādītajam elektrotīkla spriegumam, cits barošanas avota spriegums nav atļauts.
- Ierīci drīkst izmantot tikai ar elektrisko aprīkojumu atbilstoši standarta DIN/VE 0100 737., 738. un 702. daļai. Aizsardzībai ir nepieciešams uzstādīt 10 A jaudas slēdzi.
- Izmantojiet tikai lietošanai ārpus telpām paredzētus pagarinātājkabeļus ar minimālo šķērs griezuma laukumu 3 x 1,5 mm² (H07RN-F, saskaņā ar standartu DIN 57282/57245, ar aizsardzību no ūdens). Vienmēr pilnībā iztiniet kabeļi no uztīšanas spoles.
- Vienmēr pirms lietošanas pārbaudiet pagarinātājkabeļa stāvokli.

5 MONTĀŽA

5.1 Pieslēdziet spiedvadu (01)

ⓘ NORĀDĪJUMS Kombinēto savienojumu var nogriezt atbilstoši izvēlētas pievienošanas šļūtenes veidam. Izmantojiet pēc iespējas lielāka diametra šļūteni.

1. **SUB 6500 / DRAIN 7000/7200/7500:** Ieskrūvējiet sūkņa (01/3) izejā pievienošanas leņķi (01/4). Ieskrūvējiet pievienošanas leņķī kombinēto savienojumu (01/2).
2. **SUB 8500 / DRAIN 9500:** Ieskrūvējiet sūkņa (01/3) izejā kombinēto savienojumu (01/2).
3. Nostipriniet uz kombinētā savienojuma šļūteni.
4. Tīkla kabeļi (01/6) ar kabeļa skavām piestipriniet pie spiedvada.
5. Pilnībā notiniet tīkla kabeļi.
6. Ievietojiet strāvas vada kontaktdakšu kontaktligzdā.

6 EKSPLUATĀCIJAS SĀKŠANA

⚠ UZMANĪBU! Pārplūšanas risks! Sūkņa darbības traucējumu gadījumā ūdens var pārplūst un izraisīt plūdus.

- Veicot piemērotus pasākumus, lai sūkņa darbības traucējumu gadījumā, nepieļautu pārplūšanu un nerastos netieši zaudējumi.

UZMANĪBU! Pastāv ierīces bojājumu risks!

Ja spiedvadi pilnībā netiek iztukšoti, sūkņi pats neatgaisojas un šādi var rasties sūkņa bojājumi.

- Kad atsākat ekspluatāciju pēc ierīces izņemšanas no šahtas, pārļiecinieties, vai spiedvads ir pilnībā iztukšots.
- Darbiniet sūkņi, iekarot to virvē, vai nodrošiniet, lai sūkņi būtu drošā stāvoklī (vertikāli vai horizontāli).
- Darbiniet sūkņi tikai tad, kad tas ir pilnībā iegremdēts.
- Nodrošiniet pietiekamu atstatumu no grunts.
- Nekādā gadījumā neļaujiet sūkņim darboties ar aizvērtu spiedvadu.
- Vienmēr ievērojiet pietiekami precīzus šahtas parametru aprēķinus.
- Vienmēr kārtīgi nosedziet šahtu.

7 VADĪBA**7.1 Sūkņa ieslēgšana****UZMANĪBU! Pastāv ierīces bojājumu risks!**

Sūkņi nedrīkst iesūkt cietās daļiņas. Šķidrumā esošās smiltis un citas cietās daļiņas var sabojāt sūkņi.

- Nodrošiniet, lai cietās daļiņas nevarētu iekļūt sūknējamajā šķidrumā.

I NORĀDĪJUMS Lai nostiprinātu sūkņi dubļainās, smilšainās vai akmeņainās vietās, izmantojiet šim nolūkam piemērotu plāksni.

1. Pilnībā uztiniet tīkla kabeli (01/6).
2. Pārļiecinieties, vai elektriskie spraudsavienojumi ir novietoti no pārplūšanas drošā vietā.
3. Iestatiet ieslēgšanas un izslēgšanas augstumu (skatīt *Nodaļa 7.2 "Ieslēgšanās un izslēgšanās augstuma iestatīšana", lappuse 118*).
4. Tikai DRAIN 9500: Iestatiet regulējamo sūkņa kāju (skatīt *Nodaļa 7.3 "Sūkņa kājas iestatīšana (DRAIN 9500)", lappuse 118*).
5. Sūkņi lēnām iegremdējiet sūknējamajā šķidrumā. Vienlaikus nodrošiniet, lai iegremdējamais sūkņi būtu sagāzts nedaudz slīpi un no tā varētu izplūst tajā palikušais gaiss.
6. Ievietojiet strāvas vada kontaktdakšu kontaktligzdā.

7.2 Ieslēgšanās un izslēgšanās augstuma iestatīšana

Pludiņslēdža kabelis (03/2) tiek nostiprināts pie kabeļa skavas (03/1). Mainot skavas pozīciju, var

individuāli iestatīt pludiņslēdža ieslēgšanās punktus. Pludiņslēdža kabeļa ieteicamais garums ir aptuveni 120 mm.

Tikai SUB 8500 / DRAIN 9500: Ilgstošai ekspluatācijai pludiņslēdža kabeli (03/2) iespējams iekarēt skavā ilgstošai ekspluatācijai (03/3).

UZMANĪBU! Pastāv ierīces bojājumu risks!

Pilnīgas izsūknēšanas gadījumā pastāv risks, ka sūkņi darbosies bez šķidruma un šādi radīsies ierīces bojājumi.

- Sūknēšanas laikā sekojiet, lai sūkņi visu laiku atrastos atlikušā ūdens līmenī, kā arī nepieļaujiet, lai tas darbotos bez šķidruma.
- Kad ūdens ir izsūknēts līdz atlikušajam līmenim, sūkņi izslēdziet atvienojot strāvas vada kontaktdakšu.

I NORĀDĪJUMS Ja ūdens ir izsūknēts līdz atlikušajam līmenim, sūkņi iesūc gaisu. Šādā gadījumā, kad ūdens līmenis palielinās un pirms atkārtotas darbināšanas, nepieciešams to atgaisot.

7.3 Sūkņa kājas iestatīšana (DRAIN 9500)

Ar regulējamās sūkņa kājas (04/1) palīdzību iespējams samazināt ieplūdes atveru (01/8) izmēru. Tā rezultātā sūknēšana notiek seklāk, vairs netiek iesūkta lielāki materiāli un plūsmas ātrums samazinās.

- Grieziet regulējamo sūkņa kāju pretēji pulksteņa rādītāju rādītāja kustības virzienam (04/a), lai samazinātu ieplūdes atveru izmēru.
- Grieziet regulējamo sūkņa kāju pulksteņa rādītāju rādītāja kustības virzienā (04/b), lai palielinātu ieplūdes atveru izmēru.

7.4 Sūkņa izslēgšana

1. Atvienojiet strāvas vada kontaktdakšu no kontaktligzdas.

8 TEHNISKĀ APKOPE UN TĪRĪŠANA**8.1 Sūkņa tīrīšana**

I NORĀDĪJUMS Pārsūknējot hloru saturošu baseina ūdeni vai šķidrumus, no kuriem paliek nogulsnes, sūkņi ir jāizskalo ar tīru ūdeni.

1. Vajadzības gadījumā izmazgājiet ieplūdes atveres (01/8) ar tīru ūdeni.

9 PALĪDZĪBA TRAUCĒJUMU GADĪJUMĀ

⚠ BĪSTAMI! Strāvas trieciena risks! Darbinot sūkni, pastāv elektriskās strāvas trieciena risks.

- Pirms traucējumu novēršanas darbu sākšanas atvienojiet ierīci no elektrotīkla.
- Kļūdas, kas radušās elektriskajā iekārtā, lieciet novērst elektriķim.

i NORĀDĪJUMS Nenovēršamu kļūdu gadījumā vērsieties pie mūsu atbildīgā klientu apkalpošanas dienesta.

Problēma	Iespējamais iemesls	Risinājums
Dzinējs nesāk darboties.	Bloķēts darbrats.	Noņemiet netīrumus iesūkšanas zonā. Lai iztīrītu sūkni, atveriet ar piemērotu instrumentu motora korpusa aizmugures daļu.
	Ir izslēdzies termiskās aizsardzības slēdzis.	Uzgaidiet līdz termiskās aizsardzības slēdzis atkal ieslēdz sūkni. Ievērojiet sūknēja maksimālo temperatūru. Pārbaudiet sūkni.
	Tīklā nav sprieguma.	Drošinātāju, strāvas padeve ir jāpārbauda kvalificētam elektriķim.
	Palielinoties ūdens līmenim, neieslēdzas pludiņslēdzis.	Nogādājiet sūkni AL-KO servisa centru.

Problēma	Iespējamais iemesls	Risinājums
Sūknis darbojas, bet šķidrums netiek padots.	Sūknī iekļuvies gaiss.	Atgaisojiet sūkni, to sasverot slīpi.
	Aizsprostojums iesūkšanas pusē.	Noņemiet netīrumus iesūkšanas zonā.
	Spiedvads aizvērts.	Atveriet spiedvadu.
	Spiediena caurule saļiekta.	Iztaisnojiet spiediena cauruli.
Pārāk mazs pārsūknētā ūdens daudzums	Caurules diametrs ir pārāk mazs.	Izmantojiet lielāku spiediena cauruli.
	Aizsprostojums iesūkšanas pusē.	Noņemiet netīrumus iesūkšanas zonā.
	Pārāk liels pārsūknēšanas augstums.	Ievērojiet maksimālo pārsūknēšanas augstumu, skatiet tehniskajos datos!

10 UZGLABĀŠANA

i NORĀDĪJUMS Ja sistēma sasalst, nepieciešams to pilnībā iztukšot un sūkni novietot uzglabāšanai no sasalšanas aizsargātā vietā.

11 UTILIZĀCIJA

Elektriskās un elektroniskās ierīces aizliegts izmest sadzīves atkritumos, bet gan tās jānodod dalītajos atkritumos vai otrreizējai pārstrādei!

Ierīce, tās iepakojums un piederumi ir izgatavoti no otrreiz pārstrādājamiem izejmateriāliem un tādēļ ir atbilstoši jāutilizē.

12 KLIENTU APKALPOŠANAS DIENESTS/SERVISS

Jautājumu gadījumā par garantiju, remontu vai rezerves daļām sazinieties ar tuvāko AL-KO servisa centru. Informāciju par tiem meklējiet šādā vietnē:

www.al-ko.com/service-contacts

13 GARANTĪJA

Iespējamos materiāla vai ražošanas brāķus iekārtā mēs novērsīsim atbilstoši likumā noteiktajam noilguma termiņam attiecībā uz garantijas prasībām, paturot tiesības izvēlēties remontu vai jaunas preces piegādi. Noilguma termiņš tiek noteikts, vadoties pēc tās valsts spēkā esošās likumdošanas, kurā ierīce tika nopirkta.

Mūsu garantijas pakalpojumi ir spēkā tikai tad, ja: Garantija zaudē savu spēku, ja:

- ievērojat šo lietošanas instrukciju.
- ierīce tiek izmantota atbilstoši mērķim;
- tiek izmantotas oriģinālās rezerves daļas.
- tiek veikti patstāvīgi remontēšanas mēģinājumi;
- tiek veikta patvaļīga pārbūve;
- ierīce netiek lietota atbilstoši paredzētajam mērķim.

Garantija neattiecas uz:

- krāsas bojājumiem, kas radušies normāla nolietojuma rezultātā;
- dilstošajām detaļām, kas rezerves daļu kartē ir atzīmētas ar rāmīti .

Garantijas periods sākas no ierīces pirmreizējās pārdošanas pirmās dienas. Noteicošais ir datums uz pirkuma čeka. Lūdzam jūs ar šo garantijas deklarāciju un pirkuma čeku doties pie sava tirdzniecības pārstāvja vai uz tuvāko oficiālo klientu apkalpošanas centru. Šī deklarācija neskar pircēja likumā noteiktās garantijas prasības pret pārdevēju.

ПЕРЕВОД ОРИГИНАЛЬНОГО РУКОВОДСТВА ПО ЭКСПЛУАТАЦИИ

Оглавление

1	Особые правила техники безопасности	121
2	Информация о руководстве по эксплуатации	121
2.1	Символы на титульной странице	121
2.2	Условные обозначения и сигнальные слова	122
3	Описание продукта	122
3.1	Использование по назначению	122
3.2	Примеры неправильного использования	122
3.3	Предохранительные и защитные устройства	122
3.3.1	Тепловая защита	122
3.3.2	Поплавковый выключатель (02)	122
3.4	Обзор продукта (01)	123
3.5	Комплект поставки	123
4	Указания по технике безопасности	123
5	Установка	124
5.1	Монтаж напорного трубопровода (01)	124
6	Ввод в эксплуатацию	124
7	Эксплуатация	124
7.1	Включение насоса	124
7.2	Настройка высоты включения и выключения	124
7.3	Регулировка основания насоса (DRAIN 9500)	125
7.4	Отключение насоса	125
8	Техобслуживание и уход	125
8.1	Очистка насоса	125
9	Устранение неисправностей	125
10	Хранение	126
11	Утилизация	126
12	Сервисное обслуживание	127
13	Гарантия	127

1 ОСОБЫЕ ПРАВИЛА ТЕХНИКИ БЕЗОПАСНОСТИ

Данное устройство не предназначено для использования детьми в возрасте до 8 лет и лицами с ограниченными физическими ощущениями или умственными способностями, а также с недостаточным опытом и знаниями, кроме случаев, если они находятся под наблюдением лица, ответственного за их безопасность, или прошли инструктаж по эксплуатации устройства. Детям запрещается играть с устройством. Детям запрещается очищать и выполнять обслуживание без присмотра.



Лица с очень сильными и сложными ограничениями также должны быть ознакомлены с описанными здесь инструкциями.

2 ИНФОРМАЦИЯ О РУКОВОДСТВЕ ПО ЭКСПЛУАТАЦИИ

- Немецкая версия содержит оригинальное руководство по эксплуатации. Все остальные языковые версии — это переводы оригинального руководства по эксплуатации.
- Обязательно прочитайте данное руководство по эксплуатации перед вводом в эксплуатацию. Это необходимо для безопасной и безотказной работы.
- Всегда держите это руководство по эксплуатации под рукой, чтобы прочитать его, если вам потребуется информация об устройстве.
- Передавайте устройство другим лицам только вместе с этим руководством по эксплуатации.
- Прочтите и соблюдайте указания по технике безопасности и предупреждения, приведенные в данном руководстве по эксплуатации.

2.1 Символы на титульной странице

Символ	Значение
	Обязательно прочитайте данное руководство по эксплуатации перед вводом в эксплуатацию. Это необходимо для безопасной и безотказной работы.

Символ	Значение
	Руководство по эксплуатации
	Следите за тем, чтобы не повредить или не разорвать сетевой кабель, чтобы избежать поражения электрическим током!

2.2 Условные обозначения и сигнальные слова

⚠ ОПАСНОСТЬ! Указывает на опасную ситуацию, которая, если ее не избежать, приводит к смерти или серьезным травмам.

⚠ ПРЕДУПРЕЖДЕНИЕ! Указывает на потенциально опасную ситуацию, которая, если ее не избежать, может привести к смерти или серьезным травмам.

⚠ ОСТОРОЖНО! Указывает на потенциально опасную ситуацию, которая, если ее не избежать, может привести к травмам легкой и средней тяжести.

ВНИМАНИЕ! Указывает на ситуацию, которая, если ее не избежать, может привести к имущественному ущербу.

ℹ ПРИМЕЧАНИЕ Специальные указания для облегчения понимания и эксплуатации.

3 ОПИСАНИЕ ПРОДУКТА

В этом руководстве по эксплуатации описаны разные модели насосов. Нужную модель можно идентифицировать по номеру на заводской табличке.

3.1 Использование по назначению

Насос предназначен для частного использования в доме и саду. Его можно применять только в границах рабочего диапазона, с соблюдением указанных технических характеристик.

Насос пригоден для:

- удаления воды при затоплении;
- перекачивания и выкачивания жидкости из резервуаров (например, из плавательных бассейнов);
- забора воды из колодцев и шахт;
- осушения систем дренажа и поглощающих колодцев (только с насосом DRAIN).

Насос предназначен исключительно для перекачивания следующих жидкостей:

- осветленная вода, дождевая вода;
- хлорированная вода (например, из бассейнов);
- техническая вода;
- сточные воды с содержанием взвешенных веществ не более 5% и размером частиц не более 30 мм (только с насосом DRAIN).

Другое использование или выходящее за рамки данного считается использованием не по назначению.

3.2 Примеры неправильного использования

Насос нельзя эксплуатировать в непрерывном режиме. Он не предназначен для перекачивания:

- питьевой воды;
- соленой воды;
- пищевых продуктов;
- агрессивных сред, химикатов;
- едких, горючих, взрывоопасных или выделяющих газ жидкостей;
- жидкостей, имеющих температуру выше 35 °C;
- воды с песком и чистящих жидкостей (только с насосом SUB).

3.3 Предохранительные и защитные устройства

⚠ ПРЕДУПРЕЖДЕНИЕ! Опасность травмирования. Неисправность или бездействие предохранительных и защитных устройств могут стать причиной травм.

- Неисправные предохранительные и защитные устройства подлежат ремонту.
- Никогда не выводите из строя предохранительные и защитные устройства.

3.3.1 Тепловая защита

Насос оснащен защитным термореле, отключающим насос при перегреве. После периода охлаждения продолжительностью 15–20 минут насос автоматически включается.

Используйте насос, только если он полностью погружен.

3.3.2 Поплавковый выключатель (02)

Насос автоматически включается (02/a) при достижении определенного уровня воды (уровень включения) поплавковым выключателем

и снова выключается (02/b), когда уровень воды падает до уровня отключения. Поплавковый выключатель должен иметь возможность свободно перемещаться по поверхности воды.

3.4 Обзор продукта (01)

Но-мер	компонента
1	Ручка для переноски
2	Комбинированный ниппель
3	Выходное отверстие насоса
4	Соединительный уголок*
5	Поплавковый выключатель
6	Сетевой кабель
7	Корпус насоса
8	Щели всасывания
9	Регулируемое основание насоса**
10	Зажим для кабеля
11	Зажим для эксплуатации в непрерывном режиме***

* Только SUB 6500 / DRAIN 7000/7200/7500

** Только DRAIN 9500

*** Только SUB 8500 / DRAIN 9500

3.5 Комплект поставки

SUB 6500 / DRAIN 7000/7200/7500: насос поставляется готовым к эксплуатации с комбинированным ниппелем, соединительным уголком и инструкцией по эксплуатации.

SUB 8500 / DRAIN 9500: насос поставляется готовым к эксплуатации с комбинированным ниппелем и инструкцией по эксплуатации.

4 УКАЗАНИЯ ПО ТЕХНИКЕ БЕЗОПАСНОСТИ

⚠ ОПАСНОСТЬ! Опасность при прикосновении к частям, находящимся под напряжением! Неисправность насоса или удлинительного кабеля может привести к серьезным травмам!

- Немедленно отсоедините штекер от электрической сети.
- Подключайте устройство через устройство защитного отключения, срабатывающее при номинальном токе утечки < 30 мА.

⚠ ОСТОРОЖНО! Опасность получения травм из-за горячей воды! При длительной работе с закрытой напорной стороной (> 10 мин) вода в насосе может сильно нагреться, так что произойдет ее неконтролируемое вытекание!

- Отключите насос от сети и дайте воде и насосу остыть.
- Проверьте уровень воды на всасывающей стороне.
- Проверьте герметичность линий.
- Проверьте установку всасывающей и напорной линии.
- Повторное использование насоса возможно только после устранения всех дефектов!
- Не поднимайте и не подвешивайте насос за сетевой кабель, не тяните за него при перемещении. Ни в коем случае не вытягивайте сетевой штекер из розетки за сетевой кабель.
- Запрещается самовольно вносить изменения в насос и переоборудовать его. Поручайте выполнение ремонта только нашей сервисной службе.
- При работе с устройством вставляйте сетевой штекер. Защищайте сетевой штекер от влаги.
- Насос и удлинительный кабель должны использоваться только в технически безупречном состоянии. Запрещается использовать поврежденные устройства.
- Держите насос на безопасном расстоянии от животных или выключите его в случае приближения животных.

Электрическая безопасность

- Когда в бассейне или садовом пруду находятся люди, насос не должен работать.
- Напряжение в сети дома должно соответствовать напряжению, указанному в технических характеристиках; не подключайте устройство к источнику с другим напряжением.
- Устройство можно использовать только в электрической системе, отвечающей DIN/VDE 0100, часть 737, 738 и 702. Для обеспечения защиты нужно установить линейный защитный автомат 10 А.
- Используйте только удлинительные кабели, предназначенные для использования вне помещений — минимальное попереч-

ное сечение 3 x 1,5 мм² класса H07RN-F согласно стандарту DIN 57282/57245 с брызгозащитным штепсельным разъемом. Всегда полностью разматывайте кабельные катушки.

- Перед каждым пуском проверяйте состояние удлинительного кабеля.

5 УСТАНОВКА

5.1 Монтаж напорного трубопровода (01)

И ПРИМЕЧАНИЕ Комбинированный ниппель можно обрезать в соответствии с диаметром выбранного шланга. Используйте максимально возможный диаметр шланга.

1. **SUB 6500 / DRAIN 7000/7200/7500:** Прикрутите соединительный уголок (01/4) к выходному отверстию насоса (01/3). Прикрутите комбинированный ниппель (01/2) к соединительному уголку.
2. **SUB 8500 / DRAIN 9500:** прикрутите комбинированный ниппель (01/2) к выходному отверстию насоса (01/3).
3. Закрепите шланг на комбинированном ниппеле.
4. Прикрепите сетевой кабель (01/6) к напорному трубопроводу с помощью зажимов для кабеля.
5. Полностью размотайте сетевой кабель.
6. Вставьте сетевой штекер в розетку.

6 ВВОД В ЭКСПЛУАТАЦИЮ

ВНИМАНИЕ! Опасность затопления! В случае неправильной работы насоса вода может протекать и вызвать последующее повреждение в результате затопления.

- С помощью соответствующих мер необходимо позаботиться о том, чтобы в случае неисправности насоса не произошло затопления.

ВНИМАНИЕ! Опасность повреждения оборудования! Если напорные трубопроводы неполностью опорожнены, насос работает вхолостую, и это может вызвать повреждение насоса.

- Перед повторным вводом в эксплуатацию после извлечения из шахты убедитесь, что напорный трубопровод полностью опорожнен.
- Используйте насос, подвешенный на тросе, или убедитесь, что насос находится в

безопасном положении (в вертикальном или горизонтальном положении).

- Используйте насос, только если он полностью погружен.
- Соблюдайте достаточное расстояние до дна.
- Ни в коем случае не допускайте работы насоса при закрытом напорном трубопроводе.
- При работе в шахте обеспечьте достаточное свободное пространство.
- Шахты всегда необходимо закрывать устойчивыми щитами с нескользящей поверхностью.

7 ЭКСПЛУАТАЦИЯ

7.1 Включение насоса

ВНИМАНИЕ! Опасность повреждения оборудования! Насос не должен всасывать твердые частицы. Песок и другие абразивные вещества, содержащиеся в перекачиваемой жидкости, разрушают насос.

- Следите за тем, чтобы в перекачиваемую жидкость не попали твердые частицы.

И ПРИМЕЧАНИЕ При работе на илистом, песчаном или каменистом дне используйте подходящую платформу для установки насоса.

1. Полностью размотайте сетевой кабель (01/6).
2. Убедитесь в том, что электрические штекерные соединения находятся в защищенной от затопления зоне.
3. Установите высоту включения и выключения (см. *глава 7.2 "Настройка высоты включения и выключения"*, Стр. 124).
4. Только DRAIN 9500: отрегулируйте регулируемое основание насоса (см. *глава 7.3 "Регулировка основания насоса (DRAIN 9500)"*, Стр. 125).
5. Медленно погрузите насос в перекачиваемую жидкость. При этом держите погруженной насос слегка наклонно, чтобы из него мог выйти воздух.
6. Вставьте сетевой штекер в розетку.

7.2 Настройка высоты включения и выключения

Кабель поплавкового выключателя (03/2) закреплён на зажиме для кабеля (03/1). Точки

переключения поплавкового выключателя можно настроить индивидуально, изменив подключение клемм. Рекомендуемая длина кабеля поплавкового выключателя ок. 120 мм.

Только SUB 8500/DRAIN 9500: для эксплуатации в непрерывном режим кабель поплавкового выключателя (03/2) можно подсоединить к зажиму для эксплуатации в непрерывном режиме (03/3).

ВНИМАНИЕ! **Опасность повреждения оборудования!** В случае откачки есть опасность запуска насоса всухую и повреждения оборудования из-за этого.

- Постоянно контролируйте насос при откачивании до минимального уровня, не допускайте сухого хода насоса.
- Выключите насос при достижении минимального уровня жидкости, вынув сетевой штекер из розетки.

И ПРИМЕЧАНИЕ Если уровень воды ниже минимального, насос начнет втягивать воздух. В этом случае из насоса нужно выпустить воздух при увеличении уровня жидкости и перед повторным запуском.

7.3 Регулировка основания насоса (DRAIN 9500)

Размер всасывающих щелей (01/8) можно уменьшить с помощью регулируемого основания насоса (04/1). Это означает, что в процессе откачки эти щели становятся меньшего размера и более крупные частицы больше не засасываются, а перекачиваемый объем уменьшается.

- Поверните регулируемое основание насоса против часовой стрелки (04/a), чтобы уменьшить размер всасывающих щелей.
- Поверните регулируемое основание насоса по часовой стрелке (04/b), чтобы увеличить размер всасывающих щелей.

7.4 Отключение насоса

1. Выньте штекер из розетки.

8 ТЕХОБСЛУЖИВАНИЕ И УХОД

8.1 Очистка насоса

И ПРИМЕЧАНИЕ После перекачивания содержащей хлор воды из бассейна или жидкостей, оставляющих налет, насос необходимо промывать чистой водой.

1. При необходимости промойте всасывающие щели (01/8) чистой водой.

9 УСТРАНЕНИЕ НЕИСПРАВНОСТЕЙ

⚠ ОПАСНОСТЬ! **Опасность поражения электрическим током!** При работе с насосом есть опасность получения электрического удара.

- Перед любыми работами по устранению неисправностей вынимайте из розетки сетевой кабель.
- Неисправности электросистемы должны устранять профессиональные электрики.

И ПРИМЕЧАНИЕ Если неисправность не удается устранить, обращайтесь в нашу сервисную службу.

Неисправность	Возможная причина	Способ устранения
Двигатель не работает.	Заблокировано рабочее колесо.	Удалите загрязнение на участке всасывания. Через отверстие сзади на корпусе двигателя очистите его с помощью подходящего инструмента.
	Сработало защитное термореле.	Подождите, пока защитное термореле снова не включит насос. Следите за максимальной допустимой температурой перекачиваемой жидкости. Проверку насоса поручайте специалистам.
	Нет сетевого напряжения.	Проверьте предохранитель, поручите электрику проверить линию электроснабжения.
	Поплавковый выключатель не переключается при увеличении уровня жидкости.	Отправьте насос в сервисный центр AL-KO.

Неисправность	Возможная причина	Способ устранения
Насос работает, но не перекачивает жидкость.	Воздух в корпусе насоса.	Выпустите из насоса воздух, приведя его в наклонное положение.
	Засор со стороны всасывания.	Удалите загрязнение на участке всасывания.
	Закрыта напорная линия.	Откройте напорную линию.
	Перегнулся напорный шланг.	Выпрямите напорный шланг.
Недостаточный перекачиваемый объем	Недостаточный диаметр шланга.	Используйте напорный шланг большего диаметра.
	Засор со стороны всасывания.	Удалите загрязнение на участке всасывания.
	Слишком большая высота подачи.	Соблюдайте максимальную высоту подачи, см. технические характеристики!

10 ХРАНЕНИЕ

И ПРИМЕЧАНИЕ При угрозе заморзания систему нужно полностью опорожнить, и разместить насос в защищенном от мороза месте.

11 УТИЛИЗАЦИЯ



Электрическое и электронное оборудование не относится к бытовому мусору. Его необходимо собирать и утилизировать отдельно!

Упаковка, устройство и принадлежности изготовлены из пригодных для переработки материалов и подлежат соответствующей утилизации.

12 СЕРВИСНОЕ ОБСЛУЖИВАНИЕ

Если у вас есть вопросы относительно гарантии, ремонта или запасных частей, обратитесь в ближайший сервисный центр AL-KO. Адрес можно найти в Интернете по следующему адресу:

тес в ближайший сервисный центр AL-KO. Адрес можно найти в Интернете по следующему адресу:

www.al-ko.com/service-contacts

13 ГАРАНТИЯ

Мы устраняем возможные дефекты материалов или производства в течение срока давности, установленного законом в отношении рекламаций по качеству, путем ремонта или замены изделия. Срок давности определяется законодательством страны, в которой было приобретено устройство.

Наше гарантийное обязательство действительно только при: Гарантия аннулируется при:

- Соблюдайте данное руководство по эксплуатации
- надлежащем обращении;
- использовании оригинальных запасных частей.
- самостоятельных попытках ремонта;
- самостоятельных технических изменениях;
- использовании не по назначению.

Гарантия не распространяется на:

- повреждения лакокрасочного покрытия, вызванные нормальным износом;
- изнашивающиеся части, обозначенные в ведомости запасных частей рамкой xxxxxx (x).

Гарантийный срок начинается после покупки первым конечным пользователем. Определяющим фактором служит дата на документе, подтверждающем покупку. Обращайтесь с настоящим сертификатом и документом, подтверждающим покупку, к своему дилеру или в ближайший авторизованный сервисный центр. Настоящий сертификат не касается гарантируемых законом прав на претензии покупателя к продавцу.

ПЕРЕКЛАД ОРИГІНАЛУ ПОСІБНИКА З ЕКСПЛУАТАЦІЇ

Зміст

1	Особливі правила техніки безпеки	128
2	Інформація про посібник із експлуатації	128
2.1	Символи на титульній сторінці	128
2.2	Умовні позначення та сигнальні слова	129
3	Опис пристрою	129
3.1	Використання за призначенням	129
3.2	Приклади неправильного використання	129
3.3	Запобіжні та захисні елементи	129
3.3.1	Тепловий захист	129
3.3.2	Поплавцевий вимикач (02)	129
3.4	Візуальний огляд виробу (01)	130
3.5	Комплект поставки	130
4	Правила техніки безпеки	130
5	Монтаж	131
5.1	Монтаж напірного трубопроводу (01)	131
6	Введення в експлуатацію	131
7	Експлуатація	131
7.1	Увімкнення насоса	131
7.2	Налаштування висоти вмикання та вимикання	131
7.3	Регулювання опори насоса (DRAIN 9500)	132
7.4	Вимкнення насоса	132
8	Технічне обслуговування та догляд	132
8.1	Чищення насоса	132
9	Усунення несправностей	132
10	Зберігання	133
11	Утилізація	133
12	Сервісне обслуговування	133
13	Гарантія	134

1 ОСОБЛИВІ ПРАВИЛА ТЕХНІКИ БЕЗПЕКИ

Цей пристрій не призначений для використання дітьми у віці до 8 років та особами з обмеженими фізичними відчуттями чи розумовими здібностями, а також без належного досвіду та знань, крім випадків, якщо вони знаходяться під наглядом особи, відповідальної за їхню безпеку, або пройшли інструктаж з експлуатації пристрою. Дітям заборонено бавитися з пристроєм. Дітям заборонено очищати і виконувати обслуговування без нагляду.

Особа з дуже сильними і складними обмеженнями також повинні бути ознайомлені з описаними тут інструкціями.

2 ІНФОРМАЦІЯ ПРО ПОСІБНИК ІЗ ЕКСПЛУАТАЦІЇ

- Німецька версія містить оригінальний посібник із експлуатації. Всі інші мовні версії — це переклади оригінального посібника з експлуатації.
- Обов'язково прочитайте цей посібник із експлуатації перед введенням в експлуатацію. Це є необхідною умовою безпечної та безвідмовної роботи.
- Завжди тримайте цей посібник із експлуатації під рукою, щоб прочитати його, якщо вам знадобиться інформація про пристрій.
- Передавайте пристрій іншим особам тільки разом з цим посібником із експлуатації.
- Прочитайте та дотримуйтеся вказівок з техніки безпеки та попереджень, що містяться в цьому посібнику з експлуатації.

2.1 Символи на титульній сторінці

Умовне позначення	Значення
	Обов'язково прочитайте цей посібник із експлуатації перед введенням в експлуатацію. Це є необхідною умовою безпечної та безвідмовної роботи.
	Посібник з експлуатації

Умовне позначення	Значення
	Стежте за тим, щоб не пошкодити або не розірвати мережевий кабель, щоб уникнути уявлення електричним струмом!

2.2 Умовні позначення та сигнальні слова

⚠ НЕБЕЗПЕКА! Вказує на небезпечну ситуацію, яка, якщо її не уникнути, призводить до смерті або серйозних травм.

⚠ ПОПЕРЕДЖЕННЯ! Вказує на потенційно небезпечну ситуацію, яка, якщо її не уникнути, може призвести до смерті або серйозних травм.

⚠ ОБЕРЕЖНО! Вказує на потенційно небезпечну ситуацію, яка, якщо її не уникнути, може призвести травмування легкої та середньої тяжкості.

УВАГА! Вказує на ситуацію, яка, якщо її не уникнути, може призвести до майнового збитку.

ℹ ПРИМІТКА Спеціальні вказівки для кращого розуміння та полегшення роботи.

3 ОПИС ПРИСТРОЮ

У цьому посібнику з експлуатації описано різні моделі насосів із бензиновим двигуном. Визначте модель за фірмовою табличкою.

3.1 Використання за призначенням

Насос призначений для приватного використання в будинку та саду. Його можна експлуатувати тільки за призначенням згідно з технічними даними.

Насос призначений для:

- осушування в разі затоплення;
- заповнювання та висмоктування води з емностей (наприклад, басейни для плавання);
- забору води з криниць та шахт;
- осушування дренажів та поглинальних колодязів (тільки з насосом DRAIN).

Насос призначений тільки для подавання таких рідин:

- чиста вода, дощова вода;
- хлорована вода (для басейнів);

- технічна вода;
 - брудна вода із вмістом завислих речовин макс. 5 % та розміром часточок макс. 30 мм у діаметрі (тільки з насосом DRAIN).
- Будь-яке інше використання вважається використанням не за призначенням.

3.2 Приклади неправильного використання

Насос заборонено використовувати в режимі постійної роботи. Він не призначений для подавання таких речовин:

- питна вода;
- солоня вода;
- продукти харчування;
- агресивні середовища, хімікати;
- їдкі, горючі, вибухові або газоподібні рідини;
- рідини з температурою понад 35 °C;
- вода з піском і чистильні рідини (тільки з насосом SUB).

3.3 Запобіжні та захисні елементи

⚠ ПОПЕРЕДЖЕННЯ! **Небезпека травмування.** Несправність або відсутність запобіжних та захисних елементів можуть призвести до серйозних травм.

- Несправні запобіжні та захисні елементи слід відремонтувати.
- У жодному разі не виводьте з ладу запобіжні та захисні елементи.

3.3.1 Тепловий захист

Насос оснащено термічним вимикачем, який вимикає двигун у разі перегрівання. Після фази охолодження протягом прибл. 15 – 20 хвилин насос знову самостійно вмикається.

Експлуатуйте насос лише в тому випадку, коли він повністю занурений.

3.3.2 Поплавцевий вимикач (02)

Насос автоматично вмикається (02/a) за допомогою поплавцевого вимикача в разі досягнення певного рівня води (висоти вмикання). В разі зниження рівня води до висоти вимикання він вимикається (02/b). Поплавцевий вимикач повинен мати можливість вільно переміщатися по поверхні води.

3.4 Візуальний огляд виробу (01)

Но-мер	компонента
1	Ручка
2	Комбінований ніпель
3	Вихід з насоса
4	З'єднувальний кут*
5	Поплавцевий вимикач
6	Мережевий кабель
7	Корпус насоса
8	Усмоктувальний отвір
9	Регульована опора насоса**
10	Затискач для кабелю
11	Затискач для експлуатації в безперервному режимі***

* Тільки SUB 6500 / DRAIN 7000/7200/7500

** Тільки DRAIN 9500

*** Тільки SUB 8500 / DRAIN 9500

3.5 Комплект поставки

SUB 6500 / DRAIN 7000/7200/7500: насос постачається готовим до експлуатації разом із комбінованим ніпелем, з'єднувальний кутом і посібником із експлуатації.

SUB 8500 / DRAIN 9500: насос постачається готовим до експлуатації разом із комбінованим ніпелем і посібником із експлуатації.

4 ПРАВИЛА ТЕХНІКИ БЕЗПЕКИ

⚠ НЕБЕЗПЕКА! Небезпека під час дотику до струмопровідних деталей! Несправність насоса або подовжувального кабелю може призвести до серйозних травм!

- Негайно від'єднайте штекер від електричної мережі.
- Підключайте пристрій через автоматичний запобіжний вимикач із номінальним струмом пошкодження < 30 мА.

⚠ ОБЕРЕЖНО! Небезпека травмування через гарячу воду! У разі тривалої експлуатації (> 10 хв.) із закритою напірною стороною вода у насосі може дуже нагрітися та неконтрольовано витікати!

- Від'єднайте насос від електромережі та дайте насосу та воді охолонути.
- Перевірте рівень води на усмоктувальній стороні.
- Перевірте герметичність ліній.
- Перевірте встановлення всмоктувальної та напірної лінії.
- Експлуатуйте насос знову тільки після усунення всіх несправностей!
- У жодному разі не підіймайте насос вище мережевого кабелю, не транспортуйте та не закріплюйте його. У жодному разі не витягайте мережевий штекер із розетки за мережевий кабель.
- Самовільні модифікації або перебудови насоса заборонено. Доручайте виконання ремонту тільки нашій сервісній службі.
- Під час роботи з пристроєм підключайте вставляйте штекер. Захищайте мережевий штекер від вологості.
- Використовуйте насос та подовжувальний кабель лише у бездоганному технічному стані. Пошкоджені прилади забороняється експлуатувати.
- Тримайте насос на безпечній відстані від тварин або вимкніть його в разі наближення тварин.

Електрична безпека

- Коли в басейні або садовому ставку знаходяться люди, насос не має працювати.
- Домашня мережева напруга повинна збігатися з даними для мережевої напруги в технічній документації. Не використовуйте будь-яку іншу напругу живлення.
- Прилад дозволяється використовувати тільки на електричних пристосуваннях згідно DIN/VDE 0100, частина 737, 738 та 702. Для забезпечення захисту потрібно встановити лінійний захисний автомат 10 А.
- Використовуйте тільки подовжувальні кабелі, призначені для використання поза приміщеннями — мінімальний поперечний переріз 3 x 1,5 мм², класу H07RN-F відповідно до стандарту DIN 57282/57245 з бризкозахисним штепсельним роз'ємом.

Кабельні барабани повинні бути повністю розмотані.

- Перед кожним введенням в експлуатацію перевіряйте стан подовжувальних кабелів.

5 МОНТАЖ

5.1 Монтаж напірного трубопроводу (01)

І ПРИМІТКА Комбінований ніпель можна обрізати відповідно до вибраного патрубку для підключення шланга. Використовуйте шланг максимально можливого діаметру.

1. **SUB 6500 / DRAIN 7000/7200/7500:** прикрутіть з'єднувальний кут (01/4) до виходу з насоса (01/3). Прикрутіть комбінований ніпель (01/2) до з'єднувального кута.
2. **SUB 8500 / DRAIN 9500:** прикрутіть комбінований ніпель (01/2) до виходу з насоса (01/3).
3. Закріпіть шланг на комбінованому ніпелі.
4. Закріпіть мережевий кабель (01/6) на напірному трубопроводі за допомогою затискачів для кабелю.
5. Повністю розмотайте мережевий кабель.
6. Вставте роз'єм живлення в розетку.

6 ВВЕДЕННЯ В ЕКСПЛУАТАЦІЮ

УВАГА! Небезпека затоплення! У разі неправильної роботи насоса вода може протікати і викликати подальше пошкодження в результаті затоплення.

- За допомогою відповідних заходів необхідно усунути появу повторних пошкоджень, що виникають у насосі через затоплення відсіків.

УВАГА! Небезпека пошкодження обладнання! Якщо напірні трубопроводи неповністю спорожнені, насос працює насухо, і це може викликати пошкодження насоса.

- Перед повторним введенням в експлуатацію після вилучення місця його використання переконайтеся, що напірний трубопровід повністю випорожнений.
- Експлуатуйте насос, підвісений на тросі, або переконайтеся, що насос знаходиться в безпечному положенні (у вертикальному або горизонтальному положенні).
- Експлуатуйте насос лише в тому випадку, коли він повністю занурений.

- Слідкуйте за достатньою відстанню насоса до ґрунту.
- Насос ніколи не повинен працювати із закритим напірним трубопроводом.
- У разі експлуатації в шахтах завжди звертайте увагу на відповідні розміри.
- Завжди накривайте шахти, щоб на них можна було безпечно наступати зверху.

7 ЕКСПЛУАТАЦІЯ

7.1 Увімкнення насоса

УВАГА! Небезпека пошкодження обладнання! Насос не повинен усмоктувати тверді частки. Пісок та інші речовини з абразивними властивостями у рідині, яка подається, псують насос.

- Стежте за тим, щоб в рідину не потрапили тверді частинки.

І ПРИМІТКА У разі встановлення насоса на глиняний, піщаний або кам'янистий ґрунт використовуйте відповідну пластину для надійного встановлення насоса.

1. Повністю розмотайте мережевий кабель (01/6).
2. Переконайтеся в тому, що електричні штекерні з'єднання розміщені в області, безпечній від затоплень.
3. Встановіть висоту вмикання та вимикання (див. розділ 7.2 "Налаштування висоти вмикання та вимикання", сторінка 131).
4. Тільки DRAIN 9500: встановіть регульовану опору насоса (див. розділ 7.3 "Регулювання опори насоса (DRAIN 9500)", сторінка 132).
5. Повільно занурте насос у рідину. Тримайте заглибний насос під невеликим нахилом, щоб мати змогу видалити повітря, що може потрапити в насос.
6. Вставте роз'єм живлення в розетку.

7.2 Налаштування висоти вмикання та вимикання

Кабель поплавцевого вимикача (03/2) кріпиться на затискачі для кабелю (03/1). Шляхом зміни позиції затискання можна індивідуально налаштувати точки спрацьовування поплавцевого вимикача. Рекомендована довжина кабелю поплавцевого вимикача — прибл. 120 мм.

Тільки SUB 8500/DRAIN 9500: Для експлуатації в безперервному режим кабелі поплавце-

вого вимикача (03/2) можна під'єднати до клем для експлуатації в безперервному режимі (03/3).

УВАГА! Небезпека пошкодження обладнання! У разі відкачування є небезпека запуску насоса насухо та пошкодження обладнання через це.

- Постійно слідкуйте за насосом під час висмокткування до залишкового рівня води та не допускайте роботи насоса насухо.
- У разі досягнення залишкового рівня води вимкніть насос, витягнувши мережевий штекер.

І ПРИМІТКА Якщо рівень води нижче залишкового рівня води, насос усмоктує повітря. У цьому випадку в разі зростання рівня води та перед наступною експлуатацією треба видалити повітря з насоса.

7.3 Регулювання опору насоса (DRAIN 9500)

Розмір усмоктувальних отворів (01/8) можна зменшити за допомогою регульованої опори насоса (04/1). Це означає, що в процесі відкачування вони стають меншого розміру, більші часточки не засмоктуються, а об'єм рідини, що відкачується, зменшується.

- Поверніть регульовану опору насоса проти годинникової стрілки (04/a), щоб зменшити розмір усмоктувальних отворів.
- Поверніть регульовану опору насоса за годинниковою стрілкою (04/b), щоб збільшити розмір усмоктувальних отворів.

7.4 Вимкнення насоса

1. Витягнути мережевий штекер із розетки.

8 ТЕХНІЧНЕ ОБСЛУГОВУВАННЯ ТА ДОГЛЯД

8.1 Чищення насоса

І ПРИМІТКА Після подавання хлорованої води до плавального басейну чи рідин, що залишають після себе осади, слід промити насос чистою водою.

1. При необхідності промийте усмоктувальні отвори (01/8) чистою водою.

9 УСУНЕННЯ НЕСПРАВНОСТЕЙ

⚠ НЕБЕЗПЕКА! Небезпека ураження електричним струмом! Перед будь-якими роботами з усунення несправностей виймайте з розетки мережевий кабель.

- Перед здійсненням будь-яких робіт з усунення неполадок завжди витягуйте штекер із мережі живлення.
- Неполадки в електричних приладах має усувати кваліфікованих електрик.

І ПРИМІТКА У разі виникнення неполадок, які ви не можете усунути самостійно, зверніть-ся до нашого сервісного центру.

Несправність	Можлива причина	Усунення несправностей
Двигун не працює.	Робоче колесо заблоковано.	Видаліть бруд у зоні всмоктування. Здійсніть чищення через отвір за корпусом двигуна за допомогою відповідного інструмента.
	Спрацював термічний вимикач.	Зачекайте, доки термічний вимикач знову ввімкне насос. Слідкуйте за максимальною температурою подаваного середовища. Потрібно перевірити насос.
	Мережева напруга відсутня.	Доручіть електрикові перевірити лінію електропостачання.
	Поплавевий вимикач не вмикається під час підвищення рівня води.	Надішліть насос до сервісного центру AL-KO.

Несправність	Можлива причина	Усунення несправностей
Насос працює, але не подає рідину.	Повітря в корпусі насоса.	Видалити повітря, нахиливши насос.
	Закупорка під час усмоктування.	Видаліть бруд у зоні всмоктування.
	Напірний трубопровід закритий.	Відкрити напірний трубопровід.
Об'єм поданої рідини надто малий	Напірний шланг зігнутий.	Розправте напірний шланг.
	Діаметр шланга надто малий.	Використовуйте напірний шланг із більшим діаметром.
	Закупорка під час усмоктування.	Видаліть бруд у зоні всмоктування.
	Висота подавання надто велика.	Зважайте на висоту подавання, див. технічні характеристики!

10 ЗБЕРІГАННЯ

ПРИМІТКА При ймовірності замороження необхідно повністю злити воду та передислокувати насос в місце захищене від надмірно низької температури.

11 УТИЛІЗАЦІЯ

 Електронні та електричні пристрої не належать до звичайних побутових відходів. Їх слід збирати та викидати окремо.

Упаковка, прилад і приладдя виготовлені з придатних для переробки матеріалів і підлягають відповідній утилізації.

12 СЕРВІСНЕ ОБСЛУГОВУВАННЯ

Якщо у вас є питання щодо гарантії, ремонту або запасних частин, зверніться в найближчий сервісний центр AL-KO. Адресу можна знайти в Інтернеті за посиланням:

www.al-ko.com/service-contacts

13 ГАРАНТІЯ

До закінчення строку давності рекламаций, встановленого за законом, виробник усуває можливі дефекти матеріалу чи виробничий брак шляхом ремонту або заміни (на свій вибір). Строк давності визначається законодавством країни, у якій прилад було куплено.

Гарантія зберігається лише за таких умов:

- Дотримуйтеся цього посібника з експлуатації
- Використання приладу за призначенням
- Використання оригінальних запчастин

Гарантія анулюється за таких умов:

- Самовільний ремонт
- Самовільна зміна технічних характеристик
- Використання не за призначенням

Гарантія не поширюється на:

- Пошкодження лакофарбового покриття, спричинене звичайним зношуванням
- частини, що зношуються, позначені у відомості запасних частин рамкою: xxxxxx (x)

Відлік гарантійного терміну розпочинається з дати придбання виробу першим кінцевим споживачем. Дата придбання вказана в чеку. У разі виникнення гарантійного випадку зверніться з цією заявою та оригіналом квитанції, що підтверджує покупку, до свого дилера або в найближчу авторизовану сервісну службу. Це гарантійне зобов'язання не змінює встановлені законом претензії покупця до продавця.

ORIJINAL İŞLETİM TALİMATININ ÇEVİRİSİ

İçindekiler

1	Özel güvenlik uyarıları	135
2	İşletim kılavuzu hakkında.....	135
2.1	Başlık sayfasındaki semboller.....	135
2.2	İşaret açıklamaları ve sinyal kelimeler	135
3	Ürün tanımı	136
3.1	Amacına Uygun Kullanım.....	136
3.2	Olası öngörülebilir hatalı kullanım	136
3.3	Güvenlik ve koruma donanımları	136
3.3.1	Termik koruma.....	136
3.3.2	Şamandıralı anahtar (02).....	136
3.4	Ürüne genel bakış (01).....	136
3.5	Teslimat kapsamı	136
4	Güvenlik uyarıları	137
5	Montaj	137
5.1	Basınç hattının montajı (01).....	137
6	Çalıştırma	137
7	Kullanım	138
7.1	Pompanın açılması	138
7.2	Açma kapama yüksekliğinin ayarlanması	138
7.3	Pompa ayağının ayarlanması (DRAIN 9500)	138
7.4	Pompayı kapatma	138
8	Bakım ve koruyucu bakım	138
8.1	Pompayı temizleme.....	138
9	Arızalar durumunda yardım	138
10	Depolama	139
11	İmha etme.....	139
12	Müşteri hizmetleri/Servis.....	139
13	Garanti	140

1 ÖZEL GÜVENLİK UYARILARI



Gözetim altında tutulmadıkları veya cihazın güvenli kullanımı hakkında bilgilendirilmedikleri ve bunun sonucunda ortaya çıkacak tehlikeleri anlamadıkları sürece 8 yaş altındaki çocuklar ve ayrıca fiziksel, duyuşsal veya zihinsel alanlarda sınırlara sahip veya tecrübesiz ve az bilgiye sahip kişiler bu cihazı kullanamaz. Çocukların cihazla oynaması yasaktır. Temizleme ve kullanıcı bakım işlemleri gözetim altında olmayan çocuklar tarafından gerçekleştirilemez.

Çok yoğun ve karmaşık sınırlamalara sahip kişilerin ihtiyaç duydukları burada açıklanan talimatlardan daha fazlası olabileceğini dikkate alın.

2 İŞLETİM KILAVUZU HAKKINDA

- Almanca versiyonda orijinal işletim talimatı söz konusudur. Tüm diğer dil versiyonları orijinal işletim talimatının çevirileridir.
- İşleme almadan önce bu işletim kılavuzunu dikkatlice okuyun. Bu, güvenli çalışma ve sorunsuz kullanım için ön koşuldur.
- İşletim kılavuzunu daima cihaz hakkında bilgiye ihtiyaç duyduğunuzda içerisinden bilgi alacak şekilde saklayın.
- Cihazı sadece bu işletim kılavuzu ile başka kişilere verin.
- Bu işletim kılavuzunun içerisindeki güvenlik ve uyarı bilgilerini okuyun ve dikkate alın.

2.1 Başlık sayfasındaki semboller

Sembol	Anlam
	İşleme almadan önce bu işletim kılavuzunu dikkatlice okuyun. Bu, güvenli çalışma ve sorunsuz kullanım için ön koşuldur.
	İşletim kılavuzu
	Elektrik çarpmasını önlemek için şebeke kablosuna zarar vermeyin ve ya ayırmayın!

2.2 İşaret açıklamaları ve sinyal kelimeler

⚠ TEHLİKE! Gerçekleşebilecek tehlike durumunu gösterir – kaçınılmaz ise – ölüme ve ağır yaralanmalara neden olur.

⚠ UYARI! Olası bir tehlike durumunu gösterir – kaçınılmaz ise – ölüme ve ağır yaralanmalara neden olur.

⚠ DİKKAT! Olası bir tehlike durumunu gösterir – kaçınılmaz ise – hafif veya küçük yaralanmalara neden olur.

DİKKAT! Bir durumu gösterir – kaçınılmaz ise – maddi hasarlara neden olur.

i BİLGİ Daha iyi anlaşılma ve kullanım için özel notlar.

3 ÜRÜN TANIMI

Bu işletim talimatında pompaların çeşitli modelleri açıklanıyor. Modelinizi tip etiketine dayanarak teşhis edin.

3.1 Amacına Uygun Kullanım

Pompa, evde ve bahçede hususi kullanım için tasarlanmıştır. Pompa sadece kullanım sınırları çerçevesinde teknik veriler uyarınca işletilmektedir. Pompa aşağıdakiler için uygundur:

- Taşkınlarda suyun tahliye edilmesi
- Hazne içeriklerinin aktarılması veya dışarı atılması (örn. havuzlar)
- Kuyulardan ve bacalardan su alınması
- Drenajların ve sızıntı bacalarının suyunun boşaltılması (sadece DRAIN pompasında).

Pompa sadece aşağıdaki sıvıların aktarılması için uygundur:

- Duru su, yağmur suyu
- Klor içeren su (örn. havuz)
- Kullanım suyu
- Maks. % 5 partikül oranına ve maks. 30 mm çaplık tane büyüklüğüne sahip kirlı su (sadece DRAIN pompasında).

Bunun dışındaki farklı bir kullanım kurallara aykırıdır.

3.2 Olası öngörülebilir hatalı kullanım

Pompa, daimi işletimde kullanılmamalıdır. Pompa aşağıdakilerin aktarılması için uygun değildir:

- İçme suyu
- Tuzlu su
- Gıda maddeleri
- Agresif maddeler, kimyasallar
- Asitli, yanıcı, patlayıcı veya gazlaşan sıvılar
- 35 °C'den sıcak sıvılar
- Kum içeren su ve aşındırıcı sıvılar (sadece SUB pompasında).

3.3 Güvenlik ve koruma donanımları

⚠ UYARI! Yaralanma tehlikesi. Arızalı ve devre dışı bırakılmış güvenlik ve koruma tertibatları ağır yaralanmalara neden olabilir.

- Arızalı güvenlik ve koruma tertibatlarının onarılmasını sağlayın.
- Güvenlik ve koruma tertibatlarını devre dışı bırakmayın.

3.3.1 Termik koruma

Pompa, motoru aşırı ısınma durumunda kapatan bir termik koruma şalteri ile donatılmıştır. Yaklaşık 15 - 20 dakikalık bir soğuma süresinden sonra pompa kendiliğinden tekrar çalışır.

Pompayı sadece, pompa tamamen daldırıldığında çalıştırın.

3.3.2 Şamandıralı anahtar (02)

Pompa, belirli bir su seviyesine (açılma yüksekliği) ulaştığında, şamandıralı şalter sayesinde otomatik olarak devreye girer (02/a) ve su seviyesi kapatma yüksekliğine ulaştığında tekrar kapanır (02/b). Şamandıralı şalter su yüzeyinde serbest hareket edebilmektedir.

3.4 Ürüne genel bakış (01)

No.	Yapı parçası
1	Taşıma kulpu
2	Kombine nipel
3	Pompa çıkışı
4	Bağlantı köşebendi*
5	Şamandıralı anahtar
6	Şebeke kablosu
7	Pompa mahfazası
8	Emiş yarıkları
9	Ayarlanabilir pompa ayağı**
10	Kablo kelepçesi
11	Sürekli işletim kısıkaçı***

* Sadece SUB 6500 / DRAIN 7000/7200/7500

** Sadece DRAIN 9500

*** Sadece SUB 8500 / DRAIN 9500

3.5 Teslimat kapsamı

SUB 6500 / DRAIN 7000/7200/7500: Pompa kombine nipel, bağlantı köşebendi ve işletim tali-

matı ile birlikte işleme hazır bir şekilde teslim edilir.

SUB 8500 / DRAIN 9500: Pompa kombine nipel ve işletim talimatı ile birlikte işleme hazır bir şekilde teslim edilir.

4 GÜVENLİK UYARILARI

⚠ TEHLİKE! Gerilim ileten parçalara temas edildiğinde tehlike! Pompada veya uzatma kablosundaki bir arıza ağır yaralanmalara neden olabilir!

- Derhal soketi şebekeden ayırın.
- Anma hata akımı < 30 mA olan bir FI koruma şalteri üzerinden cihazı bağlayın.

⚠ DİKKAT! Sıcak su yüzünden yaralanma tehlikesi! Kapalı basınç tarafına karşı uzun süreli çalıştırma halinde (> 10 dak), pompanın içindeki su aşırı ısınabilir ve kontrolsüz dışarı çıkabilir!

- Pompayı şebekeden ayırın ve pompa ile suyu soğumaya bırakın.
- Su seviyesi emişini kontrol edin.
- Hatların sızdırmazlığını kontrol edin.
- Emiş ve basınç hattının kurulumunu kontrol edin.
- Pompayı ancak tüm eksikliklerin giderilmesinden sonra tekrar işleme alın!

■ Pompayı asla şebeke kablosundan kaldırmayın, taşımayın veya sabitlemeyin. Şebeke soketini prizden çekmek için şebeke kablosunu kullanmayın.

■ Pompada izinsiz değişiklikler veya tadilatlar yasaktır. Onarımlar sadece müşteri hizmetlerimiz tarafından gerçekleştirilebilir.

■ Şebeke soketini çalışırken cihazdan çekin. Şebeke soketini ıslaklıktan koruyun.

■ Pompa ve uzatma kablosu sadece teknik açıdan mükemmel durumda kullanılmalıdır. Hasar görmüş cihazlar çalıştırılmamalıdır.

■ Hayvanlara bir güvenlik mesafesinde bulunun veya hayvanlar yaklaşınca pompayı kapatın.

Elektrik güvenliği

- Havuzda veya süs havuzunda insanlar bulunduğu pompa çalıştırılmamalıdır.
- Evin şebeke gerilimi, teknik verilerdeki şebeke gerilimiyle aynı olmalıdır, başka besleme gerilimi kullanmayın.
- Cihaz sadece DIN/VDE 0100, kısım 737, 738 ve 702 uyarınca bir elektrikli düzenekte işletil-

melidir. Emniyete almak için bir hat koruma şalteri 10 A monte edilmelidir.

- Sadece DIN 57282/57245 uyarınca su sıçramalarına karşı dayanıklı takma tertibatı bulunan H07RN-F kalitesinde 3 x 1,5 mm² boyutunda uzatma kabloları kullanın. Kablo tam-burlarını daima tamamen açın.
- Her işleme alma öncesinde uzatma kablonun durumunu kontrol edin.

5 MONTAJ

5.1 Basınç hattının montajı (01)

İ BİLGİ Kombine nipel, seçilmiş hortum bağlantısına uygun bir şekilde kesilebilir. Mümkün olan en büyük hortum çapından faydalanın.

1. **SUB 6500 / DRAIN 7000/7200/7500:** Bağlantı köşebendi (01/4) pompa çıkışına (01/3) vidalanmalıdır. Kombine nipel (01/2) bağlantı köşebendine vidalanmalıdır.
2. **SUB 8500 / DRAIN 9500:** Kombine nipel (01/2) pompa çıkışına (01/3) vidalanmalıdır.
3. Kombine nipele hortum sabitlenmelidir.
4. Şebeke kablosunu (01/6) kablo bağlayıcılarla basınç hattına sabitleyin.
5. Şebeke kablosunu komple çözün.
6. Şebeke fişini prize takın.

6 ÇALIŞTIRMA

⚠ DİKKAT! Su taşması tehlikesi! Pompada arızalar nedeniyle su çıkışı meydana gelebilir ve su taşması dolayısıyla hasarlar meydana gelebilir.

- Uygun tedbirler sayesinde, pompada arıza oluşması durumunda, su taşması yüzünden hasar meydana gelmesini engelleyin.

⚠ DİKKAT! Cihaz hasarı tehlikesi! Tamamen havası alınmış basınç hatlarında, pompa kendiliğinden havayı tahliye etmez ve pompada hasar meydana gelebilir.

- Kuyudan çekme yapıldıktan sonra yeniden işleme alma sırasında basınç hattının havasının tamamen alındığına dikkat edin.

- Pompayı bir ipte asılı şekilde işletin veya pompanın güvenli şekilde durmasına dikkat edin (dikey veya yatay).
- Pompayı sadece, pompa tamamen daldırıldığında çalıştırın.
- Zemin yeterli mesafe olmasına dikkat edin.
- Pompayı asla kapalı bir basınç hattına karşı çalıştırmayın.

- Bacalarda daima yeterli boyutlandırmaya dikkat edin.
- Daima bacaların üzerini kapatın.

7 KULLANIM

7.1 Pompanın açılması

DİKKAT! Cihaz hasarı tehlikesi! Pompa katı cisimleri emmemelidir. Aktarılan maddedeki kum ve diğer aşındırıcı maddeler, pompaya zarar verir.

- Katı cisimlerin aktarılacak maddeye ulaşmasına dikkat edin.

BİLGİ Çamurlu, kumlu veya taşlı zeminde, pompanın güvenli bir şekilde durması için uygun bir plaka kullanın.

1. Şebeke kablosunu (01/6) komple çözün.
2. Elektrik geçme bağlantılarının, su taşmasına karşı emniyetli bir bölgede bulunduğundan emin olun.
3. Açma ve kapatma yüksekliğini ayarlayın (bkz. Bölüm 7.2 "Açma kapama yüksekliğinin ayarlanması", sayfa 138).
4. Sadece DRAIN 9500: Ayarlanabilir pompa ayağını ayarlayın (bkz. Bölüm 7.3 "Pompa ayağının ayarlanması (DRAIN 9500)", sayfa 138).
5. Pompa yavaşça aktarılacak maddeye daldırılmalıdır. Bu sırada dalgıç pompayı hafif çapraz tutarak, muhtemelen içinde kalmış havanın çıkmasını sağlayın.
6. Şebeke fişini prize takın.

7.2 Açma kapama yüksekliğinin ayarlanması

Şamandıralı şalterin kablosu (03/2) kablo kelepçesine (03/1) sıkıştırılır. Sabitleme pozisyonunun değiştirilmesiyle şamandıralı şalterin açma noktaları özel olarak ayarlanabilir. Şamandıralı şalterin önerilen kablo uzunluğu yakl. 120 mm.

Sadece SUB 8500/ DRAIN 9500: Sürekli işletim için şamandıralı şalterin kablosu (03/2) sürekli işletim kaskasına (03/3) asılabilir.

DİKKAT! Cihaz hasarı tehlikesi! Pompalama esnasında pompanın kuru çalışma tehlikesi mevcuttur ve böylece cihaz hasarları oluşabilir.

- Artık su yüksekliğine kadar dışarı pompalama sırasında pompayı sürekli gözlemleyin ve pompanın kuru çalışmasını engelleyin.
- Artık su yüksekliğine ulaştığında şebeke fişini çekerek pompayı devre dışı bırakın.

BİLGİ Artık su miktarının altına inilirse, pompa hava emer. Bu durumda, su seviyesi arttığında ve yeniden işleme almadan önce pompanın havası alınmalıdır.

7.3 Pompa ayağının ayarlanması (DRAIN 9500)

Ayarlanabilir pompa ayağı (04/1) yardımıyla emiş yarıklarının ebadı (01/8) küçültülebilir. Bu şekilde daha yassı pompalama gerçekleşir, büyük malzemeler artık emilmez ve hacim düşürülür.

- Emiş yarıklarının ebadını küçültmek için ayarlanabilir pompa ayağını saatin tersi yönünde (04/a) çevirin.
- Emiş yarıklarının ebadını büyütme için ayarlanabilir pompa ayağını saat yönünde (04/b) çevirin.

7.4 Pompayı kapatma

1. Şebeke fişini prizden çekin.

8 BAKIM VE KORUYUCU BAKIM

8.1 Pompayı temizleme

BİLGİ Klor içeren yüzme havuzu suyunun veya artık bırakan sıvıların aktarılmasından sonra pompa duru suyla çalkalanmalıdır.

1. Emiş yarıklarını (01/8) gerektiğinde duru suyla temizleyin.

9 ARIZALAR DURUMUNDA YARDIM

TEHLİKE! Elektrik çarpması tehlikesi!

Pompada çalışmalar esnasında elektrik çarpması tehlikesi mevcuttur.

- Arıza gidermeyle ilgili tüm çalışmalardan önce şebeke fişini çekin.
- Elektrik tertibatındaki arızaları bir elektrik ustasının gidermesini sağlayın.

BİLGİ Giderilemeyen arızalarda lütfen yetkili müşteri hizmetlerimize başvurun.

Arıza	Olası neden	Yardım
Motor çalışmıyor.	Çalışma dişlisi bloke olmuş.	Emme tarafındaki kiri temizleyin. Motor mahfazasında arkada bulunan açıklık üzerinden uygun aletle temizleyin.
	Termik koruma şalteri kapandı.	Termik koruma şalteri pompayı tekrar çalıştırmaya kadar bekleyin. Aktarılan maddenin maksimum sıcaklığına dikkat edin. Pompayı kontrol ettirin.
Şebeke gerilimi yok.	Sigortaları kontrol edin, bir elektrik ustasının elektrik beslemesini kontrol etmesini sağlayın.	
Artan su seviyesi durumunda şamandıralı şalter devreye girmiyor.	Pompayı bir AL-KO servis noktasına gönderin.	

Arıza	Olası neden	Yardım
Pompa çalışıyor ama aktarmıyor.	Pompa mahfazasında hava var.	Pompayı çapraz tutarak havasını alın.
	Emme tarafında tıkanma.	Emme tarafındaki kiri temizleyin.
	Basınç hattı kapalı.	Basınç hattını açın.
	Basınç hortumu kırılmış.	Basınç hortumunu uzatın.
Aktarma miktarı çok düşük	Hortum çapı çok küçük.	Daha büyük basınç hortumu kullanın.
	Emme tarafında tıkanma.	Emme tarafındaki kiri temizleyin.
	Aktarma yüksekliği çok fazla.	Maks. aktarma yüksekliğini dikkate alın, bkz. teknik veriler!

10 DEPOLAMA

BİLGİ Donma tehlikesi durumunda sistem tamamen boşaltılmalı ve pompa donmaya karşı korumalı bir yerde depolanmalıdır.

11 İMHA ETME

 Elektrikli ve elektronik eski cihazlar ev atığına atılmaz, ayrı bir noktaya veya imha yerine atılmalıdır!

Ambalaj, cihaz ve aksesuarları geri dönüştürülebilir malzemeden üretilmiştir ve buna uygun bir şekilde imha edilmelidir.

12 MÜŞTERİ HİZMETLERİ/SERVİS

Garanti, onarım ya da yedek parçalarla ilgili sorularınız için en yakındaki AL-KO servis merkezine başvurun. İnternette bulabileceğiniz adresler:

www.al-ko.com/service-contacts

13 GARANTİ

Cihazdaki muhtemel malzeme veya üretim hatalarını, ayıplı maldan doğan hakların yasal zaman aşımı süresi içinde, kendi seçimimize bağlı olarak onarım veya değiştirme yoluyla gideririz. Zaman aşımı süresi, her durumda ürünün satın alınmış olduğu ülkedeki hukuka göre belirlenir.

Garanti taahhüdümüz aşağıdaki durumlarda geçerlidir:

- Bu işletim talimatı dikkate alınmalıdır
- Amacına uygun kullanım
- Orijinal yedek parça kullanımı

Garanti aşağıdaki durumlarda geçerliliğini kaybeder:

- İzinsiz onarım denemeleri
- İzinsiz teknik değişiklikler
- Amacına uygun olmayan kullanım

Garanti dışında kalan hususlar şunlardır:

- Boyadaki, normal yıpranmaya bağlanabilecek olan hasarlar
- Yedek parça kartında [xxxxxx (x)] çerçeve ile işaretlenmiş olan aşınmaya tabi parçalar

Garanti süresi, ilk nihai alıcının satın alımı ile başlar. Tarih ve satın alma belgesi belirleyicidir. Bu beyan ve orijinal satın alma belgesiyle beraber satıcınıza veya en yakın yetkili servis merkezine başvurun. Satın alan kişinin, satıcıya karşı ayıplı maldan doğan hakları bu beyan tarafından etkilenmez.



