

Guide d'installation et d'utilisation
Installation and User Manual
Installatie- en gebruikersgids
Installations-und Bedienungsanleitung
Guía de instalación y de uso
Manual de instalação e utilização
Manuale d'uso e installazione
Οδηγός εγκατάστασης και χρήσης



V3



- Dernière version de la notice téléchargeable en couleur sur :
- Latest version of the downloadable instructions in colour:
- Laatste versie van de downloadbare gebruikershandleiding in kleur op:
- Neueste Version der herunterladbaren Bedienungsanleitung in Farbe auf:
- Última versión de las instrucciones, descargables en color en:
- Versão mais recente do manual a cores disponível para download em:
- L'ultima versione del manuale d'istruzioni a colori è scaricabile dal sito:
- Η τελευταία έγχρωμη έκδοση του εγχειριδίου είναι διαθέσιμη προς λήψη στην ιστοσελίδα:

Fig. 1

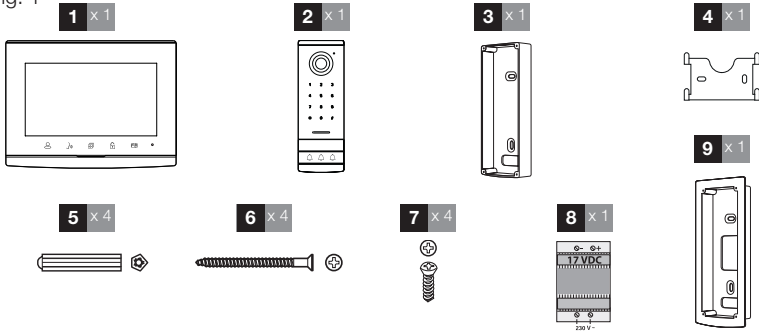

Fig. 2

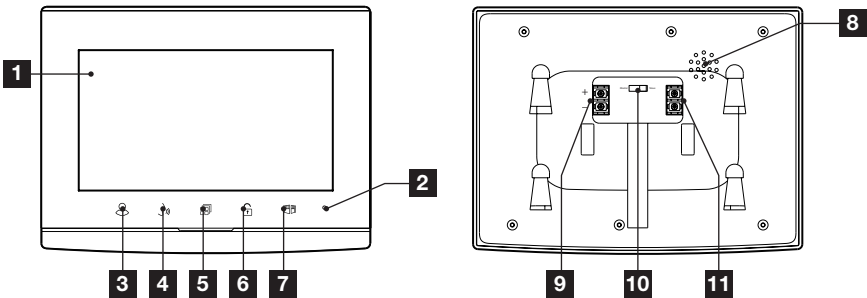

Fig. 3

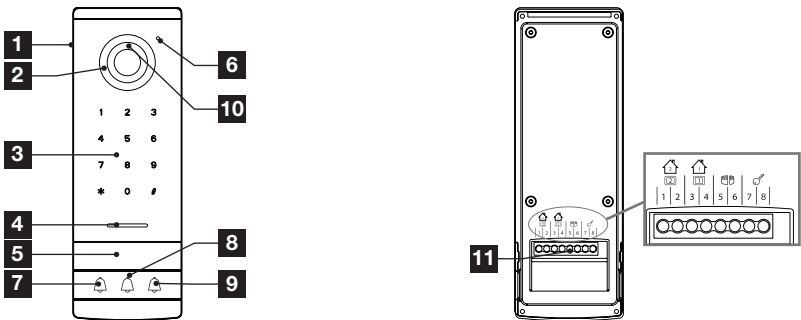

Fig. 4

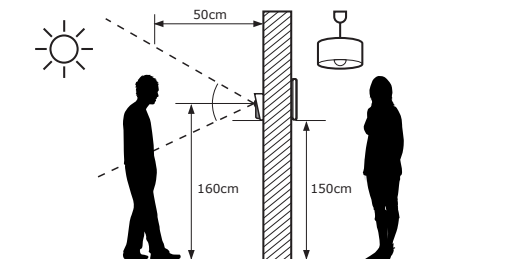

Fig. 5

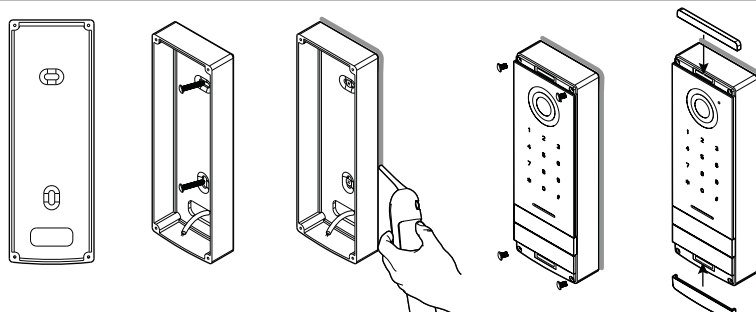

Fig. 5'

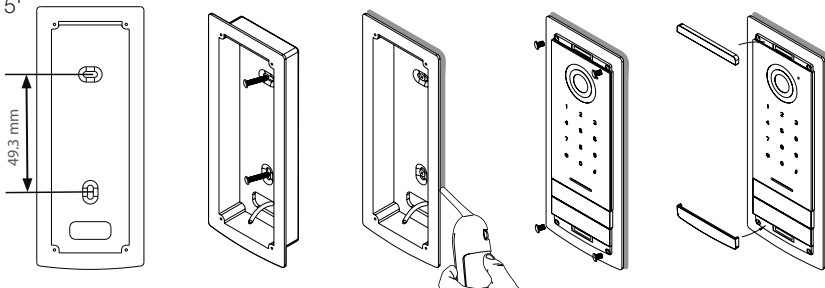
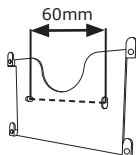

Fig. 6.1



ø6 mm

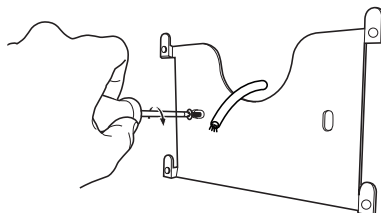
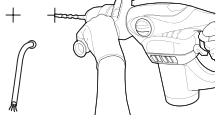

Fig. 6.2

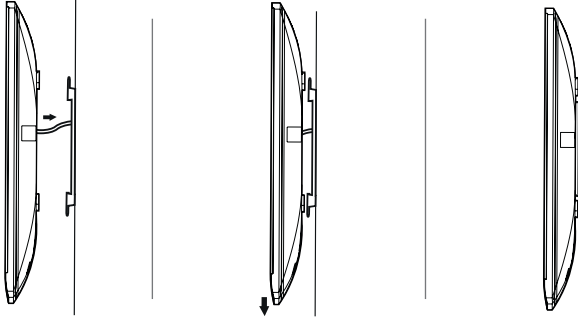

Fig. 7

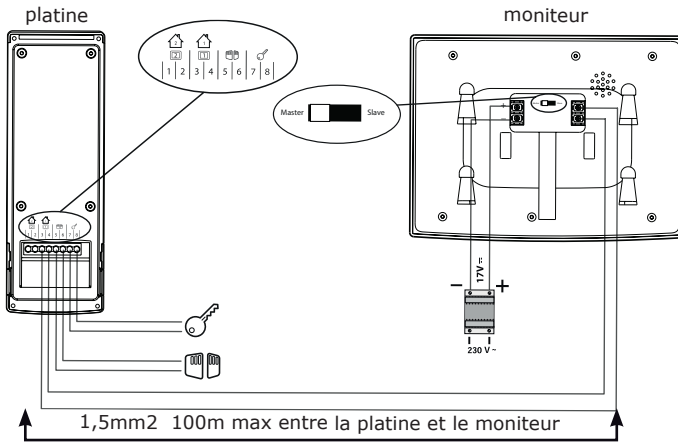

Fig. 8

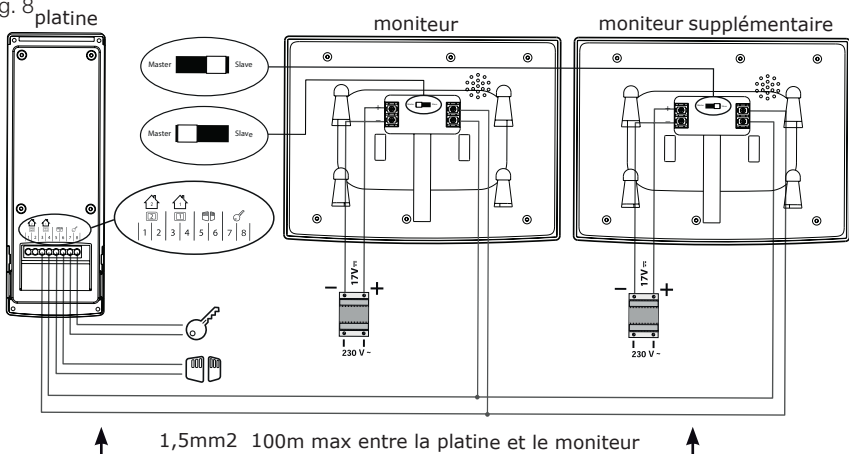

Fig. 9

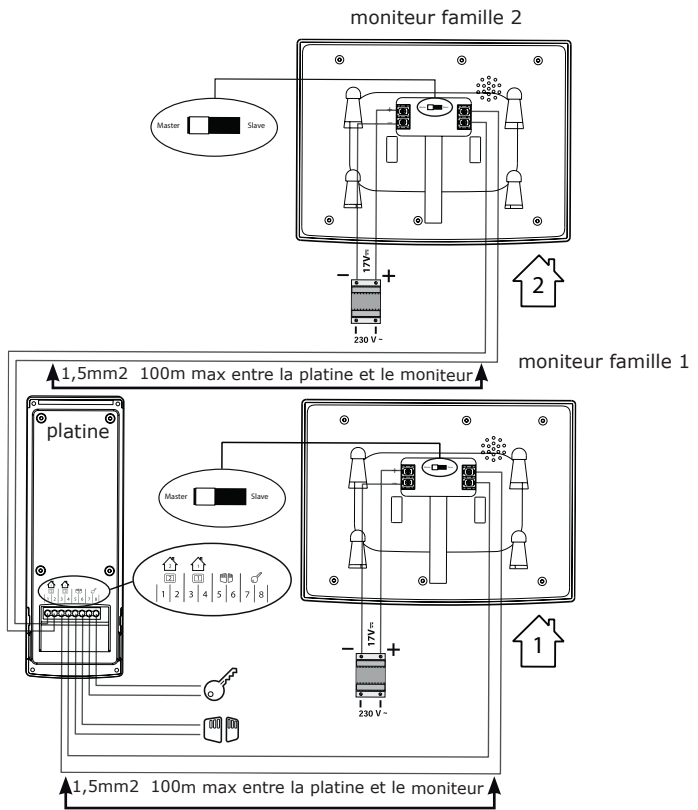





Fig. 10

		
	Ø 2 x 0,75mm ²	Ø 2 x 1,5mm ²
	5 → 25m	5 → 100m

SOMMAIRE

A - CONTENU DU KIT	02
B - DESCRIPTION DU MONITEUR.....	02
C - DESCRIPTION DE LA PLATINE DE RUE	02
D - INSTALLATION.....	03
1 - Câblage	
2 - Installation de la platine de rue	
3 - Connexion d'une gâche électrique	
4 - Connexion d'une motorisation	
E - MODE D'EMPLOI DU MONITEUR	04
1 - Fonctions des touches	
2 - Menu de réglage du son	
3 - Réglages avancés	
F - MODE D'EMPLOI DE LA PLATINE DE RUE	06
1 - Codes par défaut	
2 - Ouverture de la gâche électrique ou de la motorisation	
3 - Administration des codes	
G - PARAMÈTRES TECHNIQUES.....	08
H - GARANTIE.....	08
I - CONSIGNES DE SÉCURITÉ	09

A - CONTENU DU KIT

Fig. 1

1	Moniteur
2	Platine de rue
3	Support de fixation en saillie
4	Etrier de fixation du moniteur
5	Cheville

6	Vis de fixation de l'étrier du moniteur et du support de fixation en saillie
7	Vis de fixation de la platine de rue dans le support de fixation
8	Alimentation modulaire
9	Boîtier d'encastrement

B - DESCRIPTION DU MONITEUR

Fig. 2

1	Ecran 7" couleur
2	Microphone
3	Ecran éteint : Visualisation de la platine de rue (mode espion) Menu : flèche de gauche ou flèche du haut
4	Lors de la communication : Décrocher/Raccrocher un appel Ecran heure : démarrer un appel vers le deuxième écran de la famille (intercommunication) En mode espion : démarrer la communication Menu : flèche de droite ou flèche du bas

5	Ecran éteint : Active les touches tactiles et accès à l'heure puis au menu en appuyant de nouveau Ecran éteint – touche clignotante : accès aux photos des visiteurs en absence Menu : OK (touche de sélection) En cours d'appel : Prends une photo
6	En cours d'appel ou mode espion : Ouverture de la gâche électrique En cours d'appel ou mode espion : Ouverture du contact sec (motorisation de portail)
7	Menu : Retour/Exit (touche de retour au menu parent)
8	Haut-parleur
9	Connecteurs d'alimentation
10	Bouton slave ou master
11	Connecteurs de communication avec la platine et/ou le moniteur secondaire

C - DESCRIPTION DE LA PLATINE DE RUE

Fig. 3

1	Façade miroir de protection
2	Camera et LEDs infrarouges
3	Clavier à code tactile
4	Haut-parleur
5	Porte nom (il est possible de retirer le plastique transparent pour écrire sur l'étiquette)
6	Microphone
7	Lorsque éclairé : Bouton d'appel de la famille 1

8	Lorsque éclairé : Bouton d'appel
9	Lorsque éclairé : Bouton d'appel de la famille 2
10	Cellule crépusculaire permettant de détecter la luminosité ambiante
11	Connecteurs moniteur, gâche électrique et motorisation de portail (détails voir Fig7)

D - INSTALLATION

1 - CÂBLAGE

- Les schémas de câblage pour les différentes configurations sont à retrouver en :
 - **Fig7** : 1 famille – 1 moniteur
 - **Fig8** : 1 famille - 2 moniteurs
 - **Fig9** : 2 familles – 1 moniteur dans chacune d'elles (2 moniteurs au total)
- Ne multipliez pas les dominos ou raccords sur le fil de liaison entre la platine de rue et le moniteur
- Dans le but d'éviter les risques de parasites et de dysfonctionnement, ne pas passer le câble de votre visiophone dans la même gaine que les câbles électriques.
- Eloignez le fil de liaison entre la platine de rue et le moniteur de plus de 50cm de toute perturbation électromagnétique (câble 230V, appareil WiFi, four à micro-ondes, etc.)
- Vous pouvez connecter et utiliser une gâche électrique (non fournie) avec votre platine de rue, avec ou sans mémoire mécanique.
- Afin de s'assurer d'une bonne qualité audio et vidéo, il est conseillé de ne pas utiliser plus de 100m de câble entre l'interphone et la platine de rue. La section des câbles à utiliser est indiquée en **Fig10**

Attention : Il ne faut en aucun cas doubler les fils pour en augmenter la section

- Lorsqu'un fil est mal branché ou déconnecté après mise sous tension, il est nécessaire de mettre l'ensemble du système hors tension avant toute manipulation. Après avoir réparé le branchement défectueux, vous pourrez remettre votre portier sous tension.

Note : si vous testez le produit avant de l'installer, il est conseillé de le placer sur une surface plane.

2 - INSTALLATION DE LA PLATINE DE RUE

- Fig5 . Montage en saillie

1. Retirer les caches vis magnétiques
2. Dévisser les vis pour désolidariser la platine de rue de son boîtier de fixation
3. Visser au mur le boîtier de fixation selon les recommandations de la **Fig4**.
4. Mettre un joint en silicone entre le boîtier de fixation et le mur afin d'éviter le ruissellement de l'eau.
Ne pas utiliser de silicone à base d'acide acétique (odeur de vinaigre)
5. Raccorder les fils en respectant le plan de câblage (**Fig7**)
6. Emboîter la platine de rue dans le boîtier de fixation
7. Visser la platine de rue et repositionner les caches vis magnétiques

Important : ne pas exposer la caméra directement face au soleil ou face à une surface réfléchissante.

Conseil : il est recommandé de faire passer les câbles dans une gaine de protection afin de les protéger des chocs et des intempéries.

- Fig5' . Montage en encastré

il est nécessaire de prévoir une ouverture de 200 (h.) mm x 70 (l.) mm x 26 (p.)mm.

1. Retirer les caches vis magnétiques
2. Dévisser les vis pour désolidariser la platine de rue de son boîtier de fixation
3. Visser au mur le boîtier d'encastrement selon les recommandations de la **Fig4**.
4. Mettre un joint en silicone* entre le boîtier d'encastrement et le mur afin d'éviter le ruissellement de l'eau.
*Ne pas utiliser de silicone à base d'acide acétique (odeur de vinaigre)
5. Raccorder les fils en respectant le plan de câblage (**Fig7**)
6. Emboîter la platine de rue dans le boîtier d'encastrement
7. Visser la platine de rue et repositionner les caches vis magnétiques

D - INSTALLATION

3 - CONNEXION D'UNE GÂCHE ÉLECTRIQUE

La raccorder directement sur les bornes 7 et 8 au dos de la platine (aucune polarité à respecter).
A noter que cette fonction n'est valide que si l'écran est allumé. Un ronflement peut se produire au moment de la commande.

Pour le câblage, se référer au dos de la platine et au schéma de la **Fig7**.

Important :

- La distance maximale entre la platine de rue et la gâche ou serrure électrique est au maximum de 50m. La section du câble à utiliser est de 0.75mm².
- Il est conseillé d'utiliser une gâche 12V/1.1A max avec mémoire mécanique WECA (*référence Extel 109021 ou 109031*) ou WECA 5001/2 10 SER R1 (*référence 150011*).

4 - CONNEXION D'UNE MOTORISATION

La raccorder directement sur les bornes 5 et 6 au dos de la platine (aucune polarité à respecter).

A noter que cette fonction n'est valide que si l'écran est allumé. La platine délivre un contact "sec" sans courant à raccorder sur la commande "bouton poussoir" de votre automatisme. Pour le câblage, se référer au dos de la platine et au schéma de la **Fig7**.

Important :

- Cette fonction n'est valide que si l'écran est allumé
- La distance maximale entre la platine de rue et la motorisation de portail est au maximum de 50m. La section du câble à utiliser est de 0.75mm².
- Le produit a été testé et validé avec les motorisations de portail Thomson « Sésame » ou « Swip » à retrouver sur le site maisonic.fr

E - MODE D'EMPLOI DU MONITEUR

Le visiophone Extel Code est contrôlé par touche sensible. La fonction des boutons varie en fonction du menu dans lequel vous vous trouvez. Les icônes en bas de l'écran vous permettent de comprendre leur utilisation

1 - FONCTIONS DES TOUCHES



	Ecran éteint : Accès à l'écran heure
1	Ecran heure : Visualisation de la platine de rue (mode espion) Menu : flèche de gauche ou flèche du haut
	Lors de la communication : décrocher/Raccrocher un appel (si applicable : cette action éteindra automatique le deuxième écran de la famille)
2	Ecran heure : démarrer un appel vers le deuxième écran de la famille si présent En mode espion : démarrer la communication Menu : flèche de droite ou flèche du bas

E - MODE D'EMPLOI DU MONITEUR

3	Ecran éteint : Accès à l'heure puis au menu en appuyant de nouveau
	Ecran éteint – touche clignotante : accès aux photos des visiteurs en absence
	Menu : OK (touche de sélection)
	En cours d'appel : Prend une photo
4	En cours d'appel : Ouverture de la gâche électrique
	En cours d'appel : Ouverture du contact sec (motorisation de portail)
5	Menu : Retour/Exit (touche de retour au menu parent)

2 - MENU DE RÉGLAGE DU SON

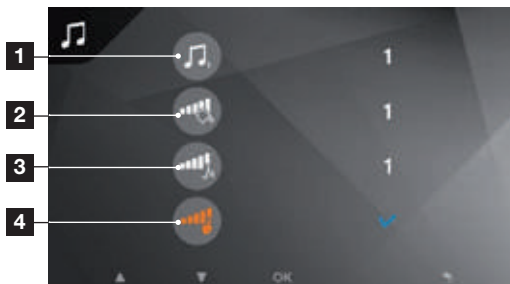

1	Choix de la sonnerie
2	Volume de la sonnerie

3	Volume de la conversation
4	Contrôle de la notification de l'appui des touches

3 - RÉGLAGES AVANCÉS



1	Remise à zéro des codes administrateurs et d'ouverture du clavier à code
2	Réglage de l'image : couleur, contraste, luminosité
3	Retour aux paramètres d'usine du visiophone

4	Effacement total des photos
5	Réglage de la présence d'un moniteur secondaire (valider cette option lorsqu'un écran supplémentaire a été ajouté) – valeur par défaut : pas d'écran supplémentaire

F - MODE D'EMPLOI DE LA PLATINE DE RUE

Le clavier de l'Extel Code est tactile et rétro éclairé.

1 - CODES PAR DÉFAUT

Les codes par défaut sont les suivants :

- **1 1 1 1 1 1 1 1** : code administrateur (8 x 1)
- **1 0 0 0** : ouverture de la motorisation de portail
- **2 0 0 0** : ouverture de la gâche électrique

Par défaut, les impulsions d'ouverture sont de 1 seconde pour la motorisation de portail et 1.1 secondes pour la gâche électrique. Ces valeurs sont modifiables mais sont compatibles avec la très grande majorité des gâches et motorisations du marché. Il est cependant conseillé de vous référer à la notice de votre motorisation.

2 - OUVERTURE DE LA GÂCHE ÉLECTRIQUE OU DE LA MOTORISATION

Les codes d'ouverture de la gâche et de la motorisation diffèrent uniquement par leur premier chiffre. Pour ouvrir, les codes sont les suivants :

- **1** + « code de 3 à 7 chiffres » + « # » = code d'ouverture de la motorisation
- **2** + « code de 3 à 7 chiffres » + « # » = code d'ouverture de la gâche électrique

Défaut :

- **1 0 0 0 #** = ouverture de la motorisation
- **2 0 0 0 #** = ouverture de la gâche électrique

Le « code de 3 à 7 chiffres » est commun mais peut être modifié depuis le mode administrateur.

3 - ADMINISTRATION DES CODES

En cours de réglage, il est possible de sortir de ce mode en patientant 15s ou en appuyant 3 fois sur la touche #.

Lorsque vous faites une erreur de code appuyez sur la touche * avant de taper un code à nouveau.

F - MODE D'EMPLOI DE LA PLATINE DE RUE

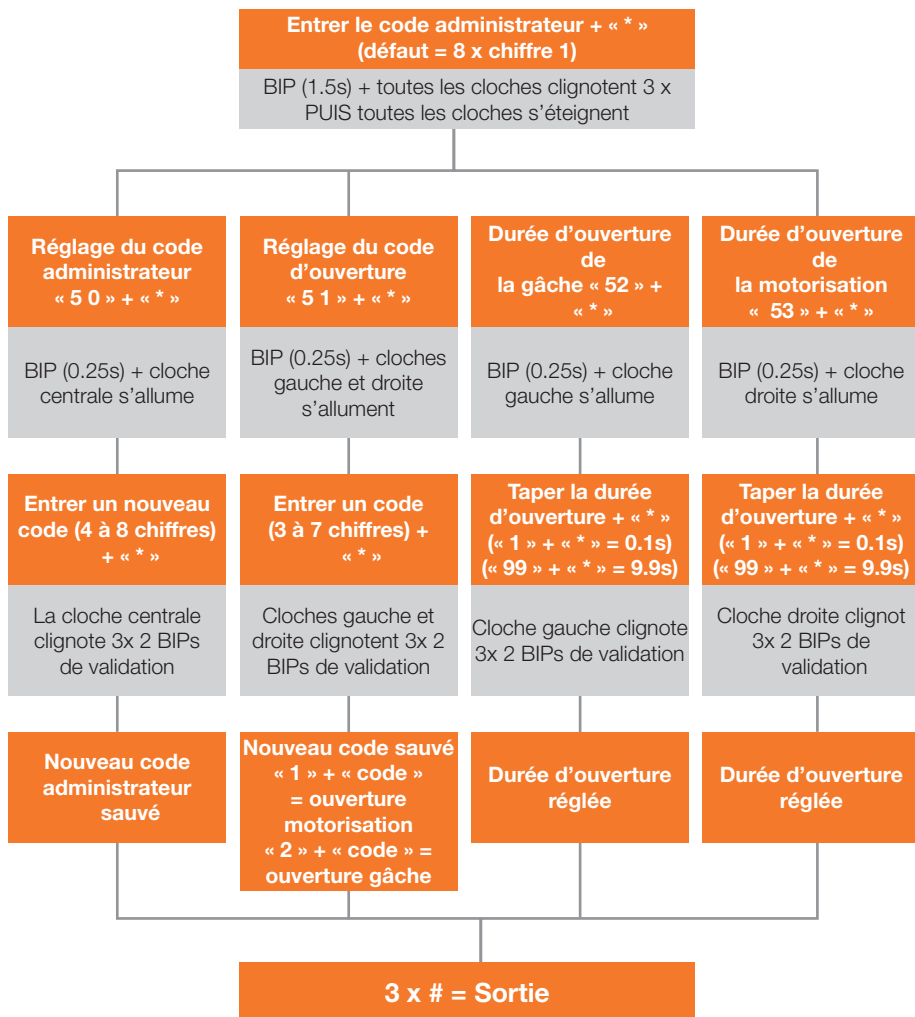

G - PARAMÈTRES TECHNIQUES

MONITEUR	
<i>Ecran</i>	7" (18cm) couleur
<i>Format vidéo</i>	PAL/NTSC
<i>Résolution</i>	1024 x 600
<i>Alimentation</i>	17V - 1.5A (fourni par l'alimentation)
<i>Dimension</i>	197(h.) x 147(l.) x 14(p.) mm

Platine de rue	
<i>Camera</i>	CMOS 700 VTL
<i>Angle</i>	95° (H) / 48° (V)
<i>Alimentation</i>	13V – 200mA max
<i>Vision de nuit</i>	Jusqu'à 1m
<i>Dimension</i>	182(h.) x 61(l.) x 32(p.) mm
<i>Protection intempéries</i>	IP54

H - GARANTIE

- La garantie s'annule si vous démontez les pièces. Nettoyez l'extérieur seulement avec un tissu sec et doux.

Avant le nettoyage, débranchez ou mettez hors de tension le système de vidéosurveillance.

ATTENTION

- N'employez aucun produit ou essence d'épuration carboxylique, alcool ou similaire. En plus de risquer d'endommager votre appareil, les vapeurs sont également dangereuses pour votre santé et explosives.
- N'employez aucun outil pouvant être conducteur de tension (brosse en métal, outil pointu ou autre) pour le nettoyage.

En cas de besoin, notre site technique est à votre disposition : www.cfi-extel.com

Dernière version de la notice téléchargeable en couleur sur : www.cfi-extel.com

CONDITION DE GARANTIE

- Cet appareil est garanti pièces et main d'œuvre dans nos ateliers.
- La garantie ne couvre pas les consommables (piles, batteries, etc.) et les dégâts occasionnés par : mauvaise utilisation, mauvaise installation, intervention extérieure, détérioration par choc physique ou électrique, chute ou phénomène atmosphérique.
- Ne pas ouvrir l'appareil afin de ne pas perdre le couvert de la garantie.
- Entretien avec un chiffon doux seulement, pas de solvants. La garantie s'annule si vous démontez les pièces. Nettoyer l'extérieur seulement avec un tissu sec et doux. Avant le nettoyage, débranchez ou mettez l'appareil hors tension.
- Le ticket de caisse ou la facture fait preuve de la date d'achat.

I - CONSIGNES DE SÉCURITÉ

IMPORTANT !

- Veuillez lire le manuel d'utilisation soigneusement avant d'installer ou d'utiliser ce produit
- Si vous installez ce produit pour d'autres, pensez à laisser le manuel ou une copie à l'utilisateur final

Avertissement

- Les différents éléments ne devront être démontés que par un technicien autorisé.

Mesures de sécurité

- Pour une exploitation en toute sécurité de ce système, il est essentiel que les installateurs, utilisateurs et techniciens suivent toutes les procédures de sûreté décrites dans ce manuel.
- Des avertissements spécifiques et des symboles d'attention sont indiqués sur les éléments si nécessaire.
- La mise en œuvre doit être effectuée selon les normes en vigueur dans le pays où est installé le produit (NFC15- 100 pour France).
- Les dommages provoqués par le manque de conformité au manuel mènent à l'expiration de la garantie. Nous n'assumerons aucune responsabilité pour les dommages en résultant ! Nous n'assumerons aucune responsabilité concernant tout dommage, sur les biens ou les personnes, causé par une mauvaise manipulation ou par manque de conformité aux consignes de sécurité.
- Ce produit a été fabriqué dans le respect total des consignes de sécurité. Afin de maintenir ce statut et d'assurer la meilleure exploitation du produit, l'utilisateur doit observer les consignes et avertissements de sûreté contenus dans ce manuel.

Ce symbole indique un risque de choc électrique ou un risque de court-circuit.

- Vous ne devez utiliser ce produit qu'à une tension comprise entre : 100-240 Volts et 50-60 hertz. N'essayez jamais d'utiliser cet appareil avec une tension différente.
- Veillez à ce que tous les raccordements électriques du système soient conformes aux consignes d'utilisation.

- Dans les établissements commerciaux, assurez-vous d'observer les règles de prévention des accidents pour les installations électriques.
- Dans les écoles, les équipements de formation, les ateliers... la présence d'un personnel qualifié est nécessaire pour contrôler le fonctionnement des appareils électroniques.
- Observez les consignes d'utilisation des autres appareils reliés au système.
- Veuillez contacter une personne expérimentée au cas où vous auriez des doutes au sujet du mode de fonctionnement ou de la sûreté des appareils.
- Ne jamais brancher ou débrancher les appareils électriques avec les mains mouillées.
- Lors de l'installation de ce produit, vérifiez bien que les câbles d'alimentation ne risquent pas d'être endommagés.
- Ne remplacez jamais les câbles électriques endommagés vous-même ! Dans ce cas, enlevez-les et faites appel à une personne expérimentée.

Avertissement



Ce logo signifie qu'il ne faut pas jeter les appareils hors d'usage avec les ordures ménagères. Les substances dangereuses qu'ils sont susceptibles de contenir peuvent nuire à la santé et à l'environnement. Faites reprendre ces appareils par votre distributeur ou utilisez les moyens de collecte sélective mis à votre disposition par votre commune.



Pour en savoir plus :
www.quefairedemesdechets.fr

CONTENTS

A - KIT CONTENTS	02
B - DESCRIPTION OF MONITOR	02
C - DESCRIPTION OF THE INTERCOM PANEL	02
D - INSTALLATION	03
1 - Wiring	
2 - Intercom panel installation	
3 - Connecting an electric strike plate	
4 - Connecting a motor drive	
E - MONITOR USER MANUAL	04
1 - Button functions	
2 - Sound adjustment menu	
3 - Advanced settings	
F - INTERCOM PANEL USER MANUAL	06
1 - Default codes	
2 - Opening the electric strike plate or motor drive	
3 - Code management	
G - TECHNICAL SETTINGS	08
H - WARRANTY	08
I - SAFETY INSTRUCTIONS	09

A - KIT CONTENTS

Fig. 1

1	Monitor
2	Door plate
3	Surface mounting bracket
4	Monitor fixing bracket
5	Plug

6	Fixing screws for monitor bracket and surface mounting bracket
7	Fixing screws for intercom panel in mounting bracket
8	Modular power supply

B - DESCRIPTION OF MONITOR

Fig. 2

1	7" colour screen
2	Microphone
3	Screen off: Intercom panel preview (surveillance mode)
	Menu : left arrow or up arrow
4	During communication: Starts/ends a call
	Time screen: starts a call to the second family screen (intercom)
	In surveillance mode: initiates communication
	Menu: right arrow or down arrow
5	Screen off: Enables touch keys and access to the time and then the menu by pressing again
	Screen off – button flashing: access to photos of visitors when absent
	Menu: OK (selection button)
	Call in progress: Takes a photo

6	In call or surveillance mode: Opens electric strike plate
7	In call or surveillance mode: Opens dry contact (gate motor drive)
	Menu: Back/Exit (back button to parent menu)
8	Loudspeaker
9	Power supply connectors
10	Slave or master button
11	Intercom panel and/or secondary monitor communication connector

C - DESCRIPTION OF THE INTERCOM PANEL

Fig. 3

1	Protective mirrored façade
2	Camera and infrared LEDs
3	Touchscreen code pad
4	Loudspeaker
5	Name holder (the transparent plastic can be peeled back to write on the label)
6	Microphone
7	When on: button for calling family 1

8	When on: call button
9	When on: button for calling family 2
10	Dawn-to-dusk cell capable of detecting ambient brightness
11	Monitor, electric strike plate and gate motor drive connectors (for details, see Fig. 7)

D - INSTALLATION

1 - WIRING

- The wiring diagrams for the various configurations can be found in:
 - **Fig. 7:** 1 family – 1 monitor
 - **Fig. 8:** 1 family – 2 monitors
 - **Fig. 9:** 2 families – 1 monitor in each (2 monitors in total)
- Do not increase the number of insulating screw joints or connectors on the connecting wire between the intercom panel and the monitor
- In order to avoid the risks of interference and malfunction, do not pass the wire for your videophone through the same sheath as the electrical wires.
- Keep the connecting wire between the intercom panel and the monitor more than 50cm away from any electromagnetic interference (230V cable, Wi-Fi equipment, microwave ovens, etc.).
- You can connect and use the electric door release (not provided) with your intercom panel, with or without mechanical memory.
- To ensure good audio and video quality, it is advised to not use more than 100m of cable between the intercom and the intercom panel. The cable size to be used is shown in **Fig. 10**

Note: Do not under any circumstances double wires to increase the wire size.

- If a wire is incorrectly connected or disconnected after powering up, the entire system must be disconnected before any intervention. Your gate can be connected to the power supply again once the defective connection has been repaired.

Note: if you are testing the product prior to installing it, it is recommended that you place the unit on a flat surface.

2 - INSTALLING THE INTERCOM PANEL

Fig. 5 . Surface mounting

1. Remove the magnetic cap plugs
2. Loosen the screws to disengage the intercom panel from its mounting case
3. Screw the mounting case to the wall as recommended in **Fig. 4**.
4. Place a silicone seal between the mounting case and the wall to prevent the infiltration of water.
Do not use an acetic acid-based silicone (smells like vinegar)
5. Connect the wires according to the wiring diagram (**Fig. 7**)
6. Fit the intercom panel into the mounting case
7. Screw in the intercom panel and replace the magnetic cap plugs

Important: do not expose the camera to direct sunlight or place it facing a reflective surface.

Tip: it is recommended that the wires be passed through a sheath to protect them from impacts and weather.

- Fig. 5 . Recess mounting

an opening of 200 mm (H) x 70 mm (W) x 26 mm (D) is required.

1. Remove the magnetic cap plugs
2. Loosen the screws to disengage the intercom panel from its mounting case
3. Screw the recess case to the wall as recommended in **Fig. 4**.
4. Place a silicone* seal between the recess case and the wall to prevent the infiltration of water.
* Do not use an acetic acid-based silicone (smells like vinegar)
5. Connect the wires according to the wiring diagram (**Fig. 7**)
6. Fit the intercom panel into the recess case
7. Screw in the intercom panel and replace the magnetic cap plugs

D - INSTALLATION

3 - CONNECTING AN ELECTRIC STRIKE PLATE

Directly connect the strike plate or lock wires to terminals 7 and 8 on the back of the panel (no polarity to adhere to).

Note that this function is only valid if the screen is on. The unit may buzz at the time of the command.

For wiring, refer to the reverse of the panel and the diagram in **Fig. 7**.

Important:

- The maximum distance between the intercom panel and the electric strike plate or electric lock is 50 m maximum. The wire size to be used is 0.75 mm².
- The use of a 12 V/1.1 A max. electric strike plate with WECA mechanical memory (*Extel reference 109021 or 109031*) or WECA 5001/2 10 SER R1 (*reference 150011*) is recommended.

4 - CONNECTING A MOTOR DRIVE

Directly connect the strike plate or lock wires to terminals 5 and 6 on the back of the panel (no polarity to adhere to).

Note that this function is only valid if the screen is on. The panel provides a "dry" contact connection, without an electric current, to connect to the button for your automated gate. For wiring, refer to the reverse of the panel and the diagram in **Fig. 7**.

Important:

- This function is only valid if the screen is on
- The maximum distance between the intercom panel and the gate motor drive is 50 m maximum. The wire size to be used is 0.75 mm².
- The product has been tested and approved with Thomson "Sésame" or "Swip" gate motor drives which can be found at maisonic.fr

E - MONITOR USER MANUAL

The Extel Code videophone is controlled through touch-sensitive keys. The button functions vary depending on the menu accessed. The icons at the bottom of the screen help to guide you as to their use

1 - BUTTON FUNCTIONS



1



2



3



4



5

E - MONITOR USER MANUAL

1	Screen off: Access to time screen
	Time screen: intercom panel preview (surveillance mode) Menu : left arrow or up arrow
2	During communication: starts/ends a call (where applicable: this action will automatically turn off the second family screen) Time screen: starts a call to the second family screen In surveillance mode: initiates communication Menu: right arrow or down arrow

3	Screen off: Access to the time and then the menu by pressing again Screen off- button flashing: access to photos of visitors when absent Menu: OK (selection button) Call in progress: takes a photo
	4
5	Call in progress: opens the dry contact (gate motor drive) Menu: back/exit (back button to parent menu)

2 - SOUND ADJUSTMENT MENU

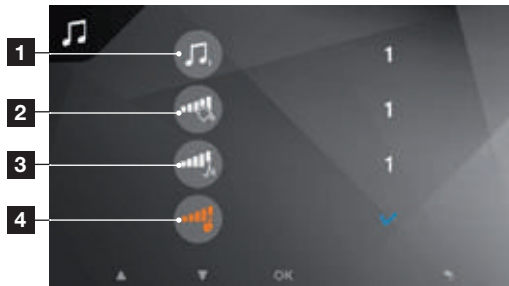

1	Doorbell melody selection
2	Ring volume

3	Talk volume
4	Check button press notification

3 - ADVANCED SETTINGS



1	Reset administrator codes and opening code pad
2	Image adjustment: colour, contrast, brightness
3	Restore videophone factory settings

4	Erase all photos
5	Setting for presence of a second monitor (enable this option if an additional screen has been added) – default value: no additional screen

F - INTERCOM PANEL USER MANUAL

The Extel Code keypad is touch screen and backlit.

1 - DEFAULT CODES

The default codes are as follows:

- **1 1 1 1 1 1 1 1**: administrator code (8 x 1)
- **1 0 0 0**: opens the gate motor drive
- **2 0 0 0**: opens the electric strike plate

By default, the opening pulses are 1 second for the gate motor drive and 1.1 seconds for the electric strike plate. These values can be changed but are compatible with the vast majority of strike plates and motor drives on the market. Consulting the instruction manual for your particular motor drive is recommended however.

2 - OPENING THE ELECTRIC STRIKE PLATE OR MOTOR DRIVE

Only the first digit in the codes for opening the strike plate and the motor drive differ. To open, the codes are as follows:

- **1 + "3 to 7 digit code" + "#"** = motor drive opening code
- **2 + "3 to 7 digit code" + "#"** = electric strike plate opening code

Default:

- **1 0 0 0 #** = opens the motor drive
- **2 0 0 0 #** = opens the electric strike plate

The "3 to 7 digit code" is the same but may be changed in administrator mode.

3 - CODE MANAGEMENT

In settings, you can exit this mode by waiting for 15s or pressing the # key 3 times.

If you make a mistake with the code, press the * key before entering the code again.

F - INTERCOM PANEL USER MANUAL

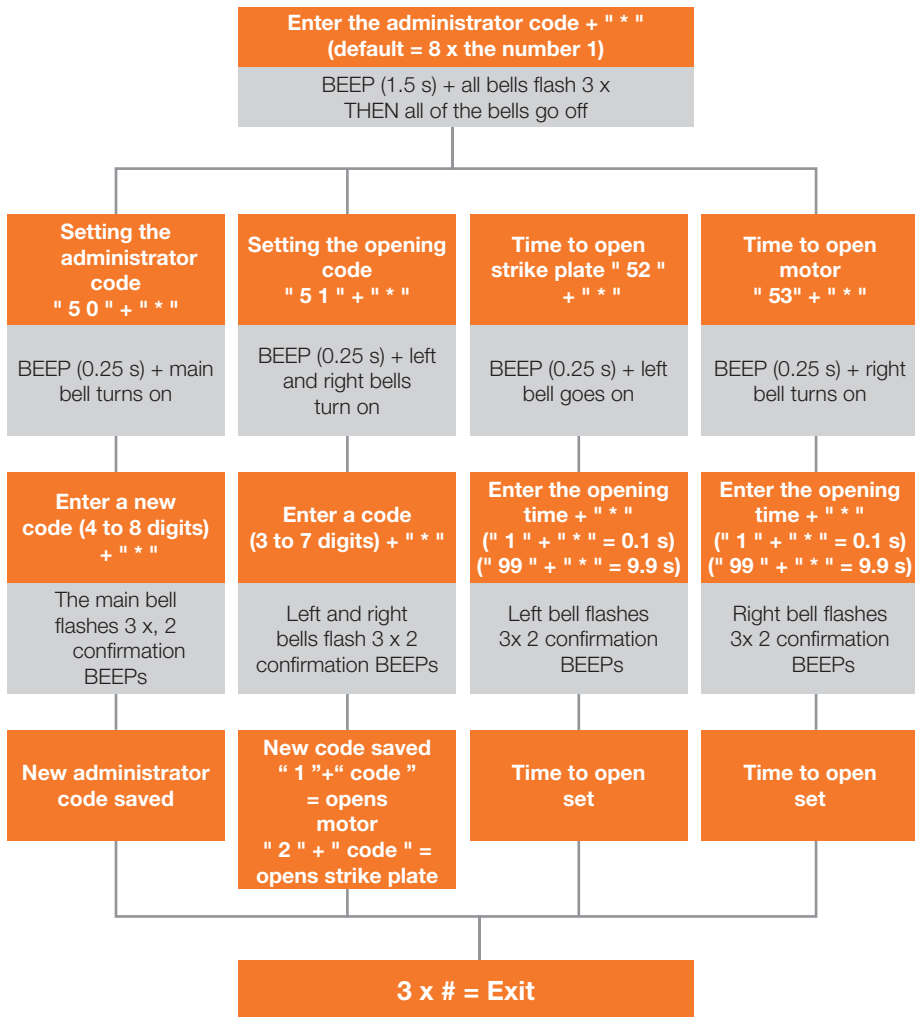

G - TECHNICAL SETTINGS

MONITOR

Screen	7" (18cm) colour
Video Format	PAL/NTSC
Resolution	1024 x 600
Power supply	17 V - 1.5 A (provided by power supply unit)
Dimensions	197(H) x 147(W) x 14(D) mm

Door plate

Camera	CMOS 700 VTL
Angle	95° (H) / 48° (V)
Power supply	13 V – 200 mA max.
Night vision	Up to 1m
Dimensions	182(H) x 61(W) x 32(D) mm
Weather protection	IP54

H - WARRANTY

- The warranty is void if parts have been dismantled. Clean the outside with a soft, dry cloth only. Before cleaning, disconnect or switch off the video surveillance system.

NOTE

- Do not use any gasoline or carboxylic acid, alcohol or similar treatment. In addition to damaging your device, the fumes are also hazardous to your health and are explosive.
- Do not use any tool that can conduct voltage (wire brush, sharp tool, etc.) for cleaning.

If necessary, consult our technical website:
www.cfi-extel.com

Latest version of the downloadable instructions in colour: www.cfi-extel.com

WARRANTY CONDITIONS

- This product is guaranteed for parts and labour in our workshops.
- The warranty does not cover: consumables (batteries, etc.) and damage caused by misuse, improper use, improper installation, external intervention, damage due to physical or electrical shocks, dropping or atmospheric phenomena.
- Do not open the device as doing so will void the warranty.
- Clean with a soft cloth only, no solvents. The warranty is void if parts have been dismantled. Clean the outside with a soft dry cloth only. Before cleaning, disconnect the equipment or switch it off at the mains.
- The receipt or invoice is proof of purchase date.

I - SAFETY INSTRUCTIONS

IMPORTANT!

- Please read the user manual carefully before installing or using this product
- If you are installing this product for someone else, remember to leave the manual or a copy of it with the end user

Warning

- The various items should be dismantled by an authorised technician only.

Safety measures

- For operation of this system in complete safety, it is essential that the installers, users, and technicians follow all of the safety procedures described in this manual.
- Specific warnings and warning symbols are given for items if necessary.
- The product must be set up according to the applicable standards in the country where it is installed (NFC15- 100 for France).
- Damage caused by failing to adhere to the manual nullifies the warranty. We will not accept liability for damage resulting from non-compliance! We will not accept liability for any harm to goods or people caused by improper handling or failure to adhere to safety instructions.
- This product was manufactured in total compliance with safety guidelines. To maintain this status and provide for the best possible conditions of usage, the user must adhere to the safety instructions and warnings in this manual.

This symbol indicates a risk of electrical shock

or short-circuiting.

- Only use this product with electrical current in the following ranges: 100-240 volts and 50-60 hertz. Never try to use this device with an electrical current outside of these ranges.

- Verify that all of the electrical connections of the system are consistent with the usage instructions.
- In commercial establishments, be sure to adhere to accident prevention rules for electrical installations.
- For schools, training equipment, workshops, etc., the presence of qualified personnel is needed to monitor operation of the electronic devices.
- Adhere to the usage instructions for other devices connected to the system.
- Contact a person with experience if you are unsure about how to operate the system or about the safety of devices.
- Never plug in or unplug electrical devices with wet hands.
- When installing this product, verify that the power wires are not at risk of being damaged.
- Never replace damaged electrical wires yourself! If an electrical wire is damaged, remove it and ask for help from a person with experience.

Warning



This logo denotes that devices which are no longer in use must not be disposed of as household waste. They are likely to contain hazardous substances that are dangerous to both health and the environment. Return the equipment to your local distributor or use the recycling collection service provided by your local council.



INHOUDSOPGAVE

A - INHOUD VAN DE KIT	02
B - BESCHRIJVING VAN DE MONITOR	02
C - BESCHRIJVING VAN DE STRAATUNIT	02
D - INSTALLATIE	03
1 - Bedrading	
2 - Installatie van de straatunit	
3 - Aansluiting van een elektrische slotplaat	
4 - Aansluiting van een motorisering	
E - GEBRUIKSAANWIJZING VAN DE MONITOR	04
1 - Functies van de knoppen	
2 - Menu van de geluidsinstellingen	
3 - Geavanceerde instellingen	
F - GEBRUIKSAANWIJZING VAN DE STRAATUNIT	06
1 - Standaardcodes	
2 - Opening van de elektrische slotplaat of de motorisering	
3 - Beheer van de codes	
G - TECHNISCHE INSTELLINGEN	08
H - GARANTIE	08
I - VEILIGHEIDSINSTRUCTIES	09

A - INHOUD VAN DE KIT

Afb. 1

1	Monitor
2	Straatunit
3	Bevestigingssteun voor uitspringing
4	Bevestigingsbeugel van de monitor
5	Plug

6	Bevestigingsschroeven voor de beugel van de monitor en voor de bevestigingssteun voor uitspringing
7	Bevestigingsschroeven voor de straatunit in de bevestigingssteun
8	Regelbare stroomtoevoer

B - BESCHRIJVING VAN DE MONITOR

Afb. 2

1	Kleurenscherm 7"
2	Microfoon
3	Scherm uit: Weergave van de straatunit (spionmodus) Menu: linkerpijl of bovenste pijl
4	Tijdens de communicatie: Een oproep beantwoorden/afsluiten Tijddisplay: een oproep starten naar het tweede scherm van de familie (intercommunicatie) In spionmodus: de communicatie starten Menu: rechterpijl of onderste pijl
5	Scherm uit: Activeer de aanraaktoetsen en toegang tot de tijd en tot het menu door opnieuw te drukken Scherm uit – knipperende toets: toegang tot de foto's van afwezige bezoekers Menu: OK (selectietoets) Tijdens gesprek: Een foto nemen

6	Tijdens gesprek of spionmodus: Opening van de elektrische slotplaat
7	Tijdens gesprek of spionmodus: Opening van voltvrij contact (poortmotorisering) Menu: Terug/Exit (terugtoets in het hoofdmenu)
8	Luidspreker
9	Voedingsaansluitingen
10	Slave- of masterknop
11	Communicatieaansluiting met de straatunit en/of de secundaire monitor

C - BESCHRIJVING VAN DE STRAATUNIT

Afb. 3

1	Voorzijde beschermingspiegel
2	Infraroodcamera en -ledlampjes
3	Aanraakcodetoetsenbord
4	Luidspreker
5	Naamplaatje (mogelijkheid om het doorzichtige plastic weg te nemen en op het etiket te schrijven)
6	Microfoon
7	Wanneer verlicht: Bellknop van de familie 1

8	Wanneer verlicht: Bellknop
9	Wanneer verlicht: Bellknop van de familie 2
10	Schemerel om het omgevingslicht te detecteren
11	Verbindingsstukken monitor, elektrische slotplaat en poortmotorisering (voor details zie Fig. 7)

D - INSTALLATIE

1 - BEDRADING

- De bedradingsschema's voor de verschillende configuraties zijn te raadplegen in:
 - **Fig. 7:** 1 familie – 1 monitor
 - **Fig. 8:** 1 familie – 2 monitors
 - **Fig. 9:** 2 families – 1 monitor in elke familie (2 monitors in totaal)
- Vermijd het gebruik van meerdere kroonsteentjes of aansluitingen op de verbindingdraad tussen de straatunit en de monitor.
- Om het risico op interferentie en storing te voorkomen, mag u de kabel van uw videofoon niet in dezelfde kabelkoker leggen als de stroomkabels.
- Plaats de verbindingdraad tussen de straatunit en de monitor op meer dan 50 cm verwijderd van elke elektromagnetische storing (230V-kabel, wifiapparaat, magnetron, enz.)
- U kunt een elektrische slotplaat (niet meegeleverd) aansluiten en gebruiken met uw straatunit met of zonder mechanisch geheugen.
- Voor een optimale beeld- en geluidskwaliteit raden wij u aan om niet meer dan 100 meter kabel te gebruiken tussen de intercom en de straatunit. De te gebruiken kabeldoorsnede staat aangegeven in **Fig. 10**.

Opgelet: De draden mogen in geen geval worden verdubbeld om de doorsnede te vergroten.

- Indien een kabel verkeerd is aangesloten of heeft losgelaten na het inschakelen van de netspanning, is het noodzakelijk om vóór elke verdere handeling het gehele systeem los te koppelen van de stroomvoorziening. Na de defecte aansluiting te hebben gerepareerd, kunt u de netspanning opnieuw inschakelen.

Opmerking: als u het product test vóór installatie, wordt aangeraden om het op een vlak oppervlak te plaatsen.

2 - INSTALLATIE VAN DE STRAATUNIT

Fig. 5 . Opbouwmontage

1. Verwijder de magnetische schroefdoppen.
2. Draai de schroeven los om de straatunit uit het bevestigingskastje te halen.
3. Schroef het bevestigingskastje tegen de muur volgens de aanbevelingen in **Fig. 4**.
4. Plaats een siliconen afdichting plaatsen tussen het bevestigingskastje en de muur om zo regenwater tegen te houden. Gebruik geen siliconen op basis van azijnzuur (azijngeur).
5. Sluit de draden aan volgens het bedradingsschema (**Fig. 7**).
6. Monteer de straatunit in het bevestigingskastje.
7. Schroef de straatunit aan en plaats de magnetische schroefdoppen terug.

Belangrijk: stel de camera niet rechtstreeks bloot aan de zon of een weerspiegelend oppervlak.

Tip: aangeraden wordt om de kabels in een beschermende koker te laten lopen om ze te beschermen tegen schokken en weersinvloeden.

- Fig. 5: Montage in een inbouwbehuizing

er moet een opening worden voorzien van 200mm (h.) x 70mm (l.) x 26mm (d).

1. Verwijder de magnetische schroefdoppen.
2. Draai de schroeven los om de straatunit uit het bevestigingskastje te halen.
3. Schroef de inbouwbehuizing aan de muur door de aanbevelingen in **Fig4** te volgen.
4. Breng een siliconen* afdichting aan tussen de inbouwbehuizing en de muur om sijpend regenwater te voorkomen.

*Gebruik geen siliconen op basis van azijnzuur (azijngeur)

5. Sluit de draden aan volgens het bedradingsschema (**Fig7**).
6. Monteer de straatunit in de inbouwbehuizing.
7. Schroef de straatunit aan en plaats de magnetische schroefdoppen terug.

D - INSTALLATIE

3 - AANSLUITING VAN EEN ELEKTRISCHE SLOTPLAAT

Sluit deze rechtstreeks aan op de klemmen 7 en 8 aan de achterkant van de straatunit (er hoeft geen polariteit in acht te worden genomen).

Merk op dat deze functie alleen geldig is als het scherm aan staat. Op het moment van de bediening kan een geruis hoorbaar zijn.

Voor de bedrading de achterkant van de straatunit en het schema van **Fig. 7** raadplegen.

Belangrijk:

- De maximale afstand tussen de straatunit en de slotplaat of het elektrisch slot bedraagt 50 meter. De te gebruiken kabeldoorsnede is 0,75 mm².
- Aangeraden wordt een slotplaat te gebruiken van max. 12 V/1.1 A met een mechanisch WECA-geheugen (*referentie Extel 109021 of 109031*) of WECA 5001/2 10 SER R1 (*referentie 150011*).

4 - AANSLUITING VAN EEN MOTORISERING

Sluit deze rechtstreeks aan op de klemmen 5 en 6 aan de achterkant van de straatunit (er hoeft geen polariteit in acht te worden genomen).

Merk op dat deze functie alleen geldig is als het scherm aan staat. De straatunit levert een 'voltvrij' contact zonder stroom om te worden aangesloten op de 'drukknop' -besturing van uw automatisme. Raadpleeg voor de bedrading de achterkant van de straatunit en het schema van **Fig. 7**.

Belangrijk:

- Deze functie is alleen geldig als het scherm aan staat.
- De maximale afstand tussen de straatunit en de poortmotorisering bedraagt 50 meter. De te gebruiken kabeldoorsnede is 0,75 mm².
- Het product is getest en gevalideerd met de Thomson-poortmotoriseringen 'Sésame' of 'Swip' die u terug kunt vinden op de website maisonic.fr.

E - GEBRUIKSAANWIJZING VAN DE MONITOR

De Extel Code-videofoon wordt bediend met aanraakbediening. De functie van de knoppen varieert naargelang het menu waarin u zich bevindt. De icoontjes onder in het scherm helpen u om het gebruik ervan te begrijpen.

1 - FUNCTIES VAN DE TOETSEN



1



2



3



4



5

1

Scherm uit: Toegang tot het tijddisplay
Tijddisplay: Weergave van de straatunit (spionmodus)
Menu: linkerpijl of bovenste pijl

2

Tijdens de communicatie: een oproep beantwoorden/afsluiten (indien van toepassing: deze actie schakelt automatisch het tweede scherm van de familie uit)
Tijddisplay: een oproep starten naar het tweede scherm van de familie
In spionmodus: de communicatie starten
Menu: rechterpijl of onderste pijl

E - GEBRUIKSAANWIJZING VAN DE MONITOR

- 3**
- Scherm uit:** toegang tot de tijd en tot het menu door opnieuw te drukken
 - Scherm uit – knipperende toets:** toegang tot de foto's van afwezige bezoekers
 - Menu:** OK (selectietoets)
 - Tijdens een oproep:** een foto nemen

- 4**
- Tijdens een oproep:** opening van de elektrische slotplaat
- 5**
- Tijdens een oproep:** opening van het voltvrij contact (poortmotorisering)
 - Menu:** terug/exit (terugtoets in het hoofdmenu)

2 - MENU VAN DE GELUIDSINSTELLINGEN

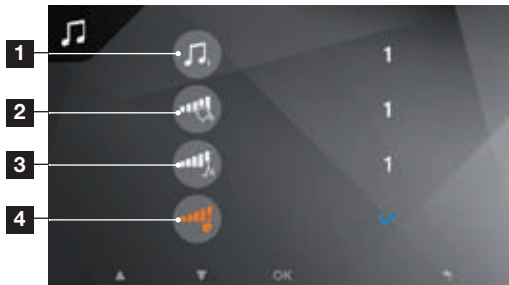

- 1** Keuze van de beltoon
- 2** Volume van de beltoon

- 3** Volume van het gesprek
- 4** Controle van de melding van het drukken op de toetsen

3 - GEAVANCEERDE INSTELLINGEN



- 1** Reset van de beheerderscodes en opening van het codetoetsenbord
- 2** Instelling van het beeld: kleur, contrast, lichtsterkte
- 3** Terug naar de fabrieksinstellingen van de videofoon
- 4** Totale verwijdering van foto's

- 5** Instelling van een secundaire monitor (deze optie valideren wanneer een extra scherm is toegevoegd) - standaardwaarde: geen extra scherm

F - GEBRUIKSAANWIJZING VAN DE STRAATUNIT

Het toetsenbord van de Extel Code betreft een aanraaktoetsenbord en heeft achtergrondverlichting.

1 - STANDAARDCODES

De standaardcodes zijn de volgende:

- **1 1 1 1 1 1 1 1**: beheerderscode (8 x 1)
- **1 0 0 0**: opening van de poortmotorisering
- **2 0 0 0**: opening van de elektrische slotplaat

De openimpulsen zijn 1 seconde voor de poortmotorisering en 1,1 seconde voor de elektrische slotplaat. Deze waarden kunnen worden gewijzigd, maar zijn compatibel met de meeste slotplaten en motorisering op de markt. Het wordt echter aangeraden om de handleiding van uw motorisering te raadplegen.

2 - OPENING VAN DE ELEKTRISCHE SLOTPLAAT OF DE MOTORISERING

De openingscodes van de slotplaat en de motorisering verschillen uitsluitend door hun eerste cijfer. Om te openen gebruikt u de volgende codes:

- **1 + 'code van 3 tot 7 cijfers' + '#'** = openingscode van de motorisering
- **2 + 'code van 3 tot 7 cijfers' + '#'** = openingscode van de elektrische slotplaat

Standaard:

- **1 0 0 0 #** = opening van de motorisering
- **2 0 0 0 #** = opening van de elektrische slotplaat

De 'code van 3 tot 7 cijfers' is gebruikelijk, maar kan worden gewijzigd vanaf de beheerdersmodus.

3 - BEHEER VAN DE CODES

Tijdens het instellen van de codes is het mogelijk om deze modus te verlaten door 15 sec. te wachten of 3 keer te drukken op de toets #.

Wanneer u een fout maakt tijdens het instellen drukt u op de toets * alvorens een nieuwe code in te toetsen.

F - GEBRUIKSAANWIJZING VAN DE STRAATUNIT

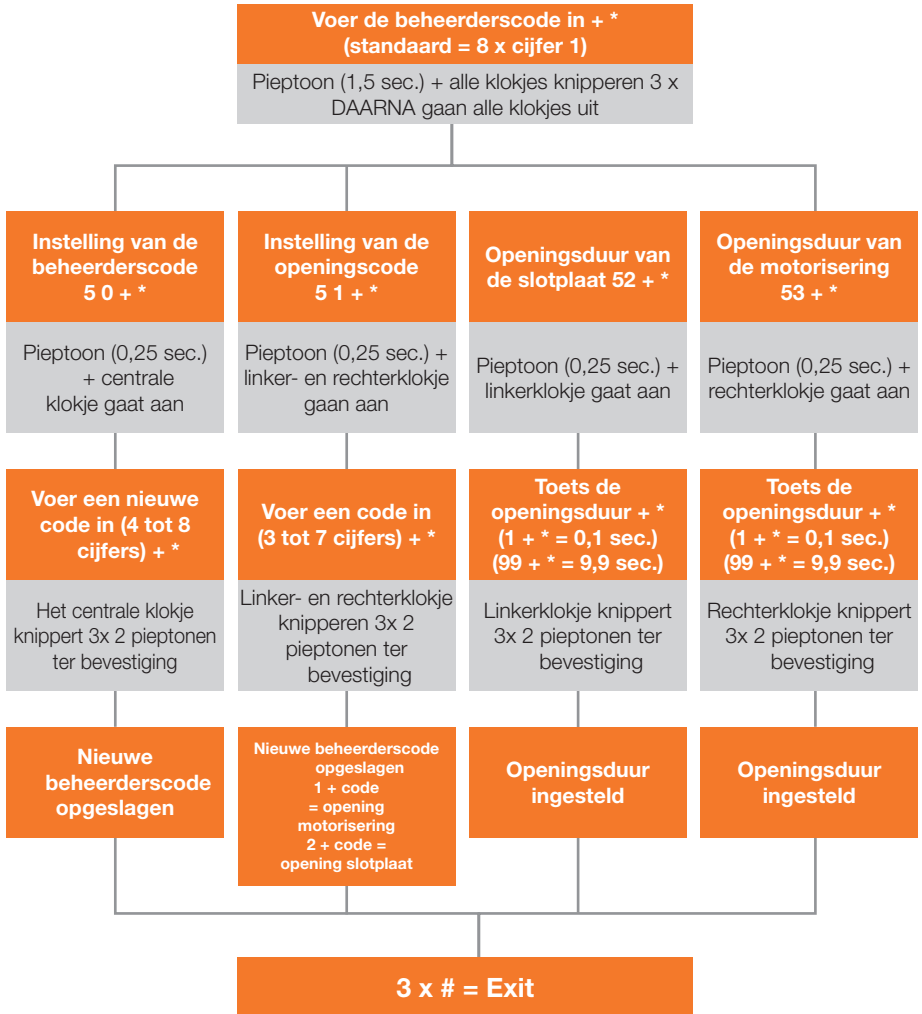

G - TECHNISCHE INSTELLINGEN

MONITOR	
Scherm	7" (18 cm) kleur
Videoformaat	PAL/NTSC
Resolutie	1024 x 600
Stroomvoorziening	17 V - 1.5 A (geleverd door de voeding)
Afmetingen	197(h.) x 147(b.) x 14(d.) mm

Straatunit	
Camera	CMOS 700 TVL
Hoek	95° (H) / 48° (V)
Stroomvoorziening	max. 13 V – 200 mA
Nachtzicht	Tot 1 meter
Afmetingen	182(h.) x 61(b.) x 32(d.) mm
Bescherming slechte weersomstandigheden	IP54

H - GARANTIE

- Wanneer de onderdelen gedemonteerd worden, komt de garantie te vervallen. Reinig de buitenzijde uitsluitend met een droge en zachte doek. Haal de stekker van het systeem uit het stopcontact of schakel het videobewakingsstelsel uit alvorens het te reinigen.

OPGELET

- Gebruik geen carbonzure schoonmaakproducten of -benzine, alcohol of soortgelijke middelen. Naast het beschadigen van uw apparaat kunnen de dampen bovendien gevaarlijk zijn voor uw gezondheid en explosiegevaar met zich meebrengen.
- Gebruik voor de reiniging geen gereedschap dat stroom kan geleiden (staalborstel, puntig gereedschap en dergelijke).

Raadpleeg zo nodig onze technische website: www.cfi-extel.com

De laatste versie van de handleiding is in kleur op: www.cfi-extel.com

GARANTIEVOORWAARDEN

- De garantie van dit apparaat geldt voor onderdelen en werkzaamheden in onze werkplaatsen.
- De garantie dekt het volgende niet: verbruiksproducten (batterijen, accu's, etc.) en schade veroorzaakt door: onjuist gebruik, onjuiste installatie, externe interventie, beschadiging door fysieke of elektrische schokken, vallen of atmosferische verschijnselen.
- Open het apparaat niet, bij opening vervalt de garantie.
- Alleen reinigen met een zachte doek, geen oplosmiddelen gebruiken. Wanneer de onderdelen gedemonteerd worden, komt de garantie te vervallen. Reinig de buitenzijde uitsluitend met een droge en zachte doek. Schakel het apparaat uit of trek de stekker uit het stopcontact voordat u het apparaat reinigt.
- De kassabon of de factuur vormen het bewijs van de datum van aankoop.

I - VEILIGHEIDSINSTRUCTIES

BELANGRIJK!

- Lees de gebruikershandleiding aandachtig door voordat u dit product installeert of gebruikt.
- Als u dit product voor anderen installeert, laat dan de handleiding of een kopie achter bij de eindgebruiker.

Waarschuwing

- De verschillende onderdelen mogen alleen door een bevoegde technicus worden gedemonteerd.

Veiligheidsmaatregelen

- Voor een veilig gebruik van dit systeem is het absoluut noodzakelijk dat installateurs, gebruikers en technici alle veiligheidsprocedures volgen die in deze handleiding worden beschreven.
- Specifieke waarschuwingen en waarschuwingssymbolen staan indien nodig op de onderdelen aangegeven.
- De uitvoering moet gebeuren overeenkomstig de geldende normen van het land waar het product geïnstalleerd wordt (NFC15100 voor Frankrijk).
- Schade die wordt veroorzaakt doordat de handleiding niet in acht is genomen, leidt tot het vervallen van de garantie. Wij aanvaarden geen enkele aansprakelijkheid voor de daaruit voortvloeiende schade! Wij aanvaarden geen enkele aansprakelijkheid voor schade aan eigendommen of personen veroorzaakt door onjuiste behandeling of het niet naleven van veiligheidsinstructies.
- Dit product is vervaardigd in volledige overeenstemming met de veiligheidsinstructies. Om deze status te behouden en ervoor te zorgen dat het product zo goed mogelijk wordt gebruikt, moet de gebruiker de veiligheidsinstructies en waarschuwingen in deze handleiding in acht nemen.

Dit symbool duidt op een risico op een elektrische schok of een risico op kortsluiting.

- U moet dit product alleen gebruiken op een spanning tussen: 100-240 Volt en 50-60

hertz. Probeer dit apparaat nooit met een andere spanning te gebruiken.

- Zorg ervoor dat alle elektrische aansluitingen van het systeem voldoen aan de bedieningsinstructies.
- Volg in winkels de regels voor ongevallenpreventie voor elektrische installaties.
- Op scholen, opleidingsstructuren, werkplaatsen ... is de aanwezigheid van gekwalificeerd personeel nodig om de werking van elektronische apparaten te controleren.
- Neem de gebruiksaanwijzing voor andere apparaten die op het systeem zijn aangesloten in acht.
- Neem contact op met een ervaren persoon als u twijfelt over de bedieningsmodus of de veiligheid van de apparaten.
- Sluit elektrische apparaten nooit met natte handen aan of af.
- Verzeker u ervan, bij het installeren van dit product, dat de voedingskabels niet zijn beschadigd.
- Vervang beschadigde elektrische kabels nooit zelf! Verwijder ze in dit geval en neem contact op met een ervaren persoon.

Waarschuwing



Dit logo betekent dat u geen apparaten die buiten gebruik zijn mag weggooien bij het huishoudelijk afval. De gevaarlijke stoffen die ze mogelijk kunnen bevatten, kunnen de gezondheid en het milieu schaden. Vraag uw distributeur om deze apparaten terug te nemen of maak gebruik van de middelen voor de selectieve inzameling die door uw gemeente ter beschikking worden gesteld.



INHALT

A - INHALT DES SETS	02
B - PRODUKTBESCHREIBUNG.....	02
C- BESCHREIBUNG DER TÜRSPRECHANLAGE	02
D - INSTALLATION.....	03
1 - Verkabelung	
2 - Installation der Türsprechanlage	
3 - Anschluss eines elektrischen Türöffners	
4 - Anschluss einer Motorisierung	
E - BEDIENUNGSANLEITUNG DES MONITORS.....	04
1 - Funktionen der Tasten	
2 - Menü zur Einstellung des Tons	
3 - Erweiterte Einstellungen	
F - BEDIENUNGSANLEITUNG DER TÜRSPRECHANLAGE	06
1 - Standardmäßige Codes	
2 - Öffnen des elektrischen Türöffners bzw. der Motorisierung	
3 - Verwaltung der Codes	
G - TECHNISCHE PARAMETER	08
H - GARANTIE.....	08
I - SICHEREHITSANWEISUNGEN	09

A - INHALT DES SETS

Abb. 1

1	Monitor
2	Türsprechanlage
3	Wandhalterung auf Putz
4	Befestigungsbügel
5	Dübel

6	Befestigungsschraube des Monitors und der Wandhalterung auf Putz
7	Befestigungsschraube der Türsprechanlage in der Wandhalterung
8	Modulare Stromversorgung

B - BESCHREIBUNG DES MONITORS

Abb. 2

1	Farb-Bildschirm 7"
2	Mikrofon
3	Ausgeschalteter Bildschirm: Anzeige der Türsprechanlage (Türspion-Modus). Menü: Pfeil links oder Pfeil oben
4	Bei der Kommunikation: Einen Anruf entgegennehmen/beenden Display Uhrzeit: einen Anruf zu einem zweiten Display der Familie starten (Interkommunikation) Im Türspion-Modus: Die Kommunikation starten Menü: Pfeil rechts oder Pfeil unten
5	Ausgeschalteter Bildschirm – blinkende Taste: Zugriff auf die Fotos der Besucher bei Abwesenheit Menü: OK (Wahltaste) Während eines Anrufs: Macht ein Foto

6	Während eines Anrufs oder Türspion-Modus: Öffnen des elektrischen Türöffners
7	Während eines Anrufs oder Türspion-Modus: Öffnen des Trockenkontakts (motorisiertes Tor) Menü: Zurück/Exit (Zurück-Taste auf das übergeordnete Menü)
8	Lautsprecher
9	Stromversorgungsstecker
10	Slave oder Master Schaltfläche
11	Kommunikationsstecker mit der Türsprechanlage und/oder dem Zweitmonitor

C - Beschreibung der Türsprechanlage

Abb. 3

1	Fassade Schutzspiegel
2	Kamera und IR-LEDs
3	Codetastatur
4	Lautsprecher
5	Namensschild (es ist möglich die Plastiabdeckung anzuheben, um auf das Etikett zu schreiben)
6	Mikrofon
7	Falls beleuchtet: Ruftaste der Familie 1

8	Fallsbeleuchtet : Ruftaste
9	Fallsbeleuchtet : Ruftaste der Familie 2
10	Dämmerungssensor, mit dem die Umgebungshelligkeit erkannt werden kann
11	Monitor-Stecker, elektrischer Türöffner und Motorisierung des Tors (Details siehe Abb.7)

D - INSTALLATION

1 - VERKABELUNG

Die Schaltpläne für die verschiedenen Konfigurationen befinden sich:

- **Abb. 7:** 1 Familie - 1 Monitor
 - **Abb. 8:** 1 Familie - 2 Monitore
 - **Abb. 9:** 2 Familien – 1 Monitor bei jeder der beiden (2 Monitore insgesamt)
- Vermeiden Sie es, im Verlauf des Verbindungskabels zwischen Türsprechanlage und Monitor mehrere Lüsterklemmen oder Verlängerungskabel hintereinander zu schalten
 - Um Störgeräusche und Funktionsstörungen zu vermeiden, darf das Kabel Ihrer Video-Sprechanlage nicht im gleichen Kabelrohr wie die Stromkabel verlegt werden.
 - Halten Sie elektromagnetische Störquellen (230V Kabel, WLAN-Geräte, Mikrowellen-Geräte, usw.) aus einem Bereich von 50 cm um das Verbindungskabel zwischen Türsprechanlage und Monitor fern
 - Sie können mit der Türsprechanlage einen elektrischen Türöffner mit oder ohne mechanischen Speicher (nicht im Lieferumfang enthalten) verbinden und benutzen.
 - Um eine gute Audio- und Video-Qualität zu gewährleisten, sollte die Kabellänge zwischen der Gegensprechanlage und der Türsprechanlage nicht mehr als 100 m betragen. Angaben zu dem zu verwendenden Leiterquerschnitt befinden sich auf **Abb. 10**

Achtung: Auf keinen Fall zur Erhöhung des Leiterquerschnitts Drähte doppelt verlegen.

- Wenn ein Kabel nach der Unterspannungssetzung nicht ordnungsgemäß angeschlossen oder abgeklemmt wird, muss das gesamte System ausgeschaltet werden, vor der Handhabung. Nach der Reparatur des fehlerhaften Anschlusses können Sie das System wieder unter Spannung setzen.

Hinweis: Wenn Sie das Produkt vor der Installation testen, raten wir Ihnen es auf eine flache Oberfläche zu stellen.

2 - INSTALLATION DER TÜRSPRECHANLAGE

Abb. 5 . Aufputzmontage

1. Die Abdeckkappen der magnetischen Schrauben entfernen
2. Die Schrauben aufschrauben, um die Türsprechanlage aus ihrem Befestigungsgehäuse zu entfernen
3. Das Befestigungsgehäuse gemäß den Empfehlungen der **Abb. 4** an die Wand schrauben.
4. Eine Silikondichtung* zwischen dem Befestigungsgehäuse und der Wand anbringen, um das Eindringen von Wasser zu verhindern. * Kein Silikon auf Basis von Essigsäure (Essiggeruch) verwenden.
5. Die Kabel verbinden und hierbei den Verkabelungsplan beachten (**Abb. 7**)
6. Die Türsprechanlage in das Befestigungsgehäuse einrasten
7. Die Türsprechanlage festschrauben und die Abdeckkappen der magnetischen Schrauben wieder positionieren

Wichtig: Die Kamera sollte nicht direkt der Sonne oder einer reflektierenden Fläche ausgesetzt sein.

Typ: Zum Schutz der Drähte vor Beschädigung und Witterungseinflüssen wird eine Kabelrohr empfohlen.

- Abb. 5: Unterputzmontage

Es ist eine Öffnung mit folgenden Abmessungen vorzusehen: 200 (H.) mm x 70 (L.) mm x 26 (T.) mm.

1. Die magnetischen Abdeckkappen der Schrauben entfernen.
 2. Die Schrauben lösen, um die Türsprechanlage aus ihrem Befestigungsgehäuse zu entfernen.
 3. Das Unterputzgehäuse gemäß den Empfehlungen der **Abb. 4** an die Wand schrauben.
 4. Eine Silikondichtung zwischen dem Unterputzgehäuse und der Wand anbringen, um das Eindringen von Wasser zu verhindern.
- *Kein Silikon auf Basis von Essigsäure (Essiggeruch) verwenden.
5. Die Kabel verbinden und hierbei den Verkabelungsplan beachten (**Abb. 7**).
 6. Die Türsprechanlage in das Unterputzgehäuse einrasten.
 7. Die Türsprechanlage festschrauben und die magnetischen Abdeckkappen der Schrauben wieder positionieren.

D - INSTALLATION

3 - ANSCHLUSS EINES ELEKTRISCHEN TÜRÖFFNERS

Dieser wird direkt an den Klemmen 7 und 8 auf der Rückseite der Türsprechanlage (ohne Beachtung der Polarität) angeschlossen. Beachten Sie, dass diese Funktion nur bei eingeschaltetem Display möglich ist. Ein Brummtton kann zum Zeitpunkt der Bedienung zu hören sein.

Für die Verkabelung: siehe die Anweisungen auf der Rückseite der Türsprechanlage und den Schaltplan der **Abb. 7**.

Wichtig:

- Der maximale Abstand zwischen der Türsprechanlage und des Türöffners bzw. des elektrischen Türschlosses darf 50m nicht überschreiten. Der Durchmesser des zu verwendenden Kabels beträgt 0,75 mm².
- Es wird geraten, einen Türöffner des Typs 12V/1,1A max. mit mechanischem Speicher WECA (Referenz Extel 109021 oder 109031) oder WECA 5001/2 10 SER R1 (Referenz150011) zu verwenden.

4 - ANSCHLUSS EINER MOTORISIERUNG

Diese wird direkt an den Klemmen 5 und 6 auf der Rückseite der Türsprechanlage (ohne Beachtung der Polarität) angeschlossen.

Beachten Sie, dass diese Funktion nur bei eingeschaltetem Display möglich ist. Die Türsprechanlage bietet einen potentialfreien „Trockenkontakt“, der mit der „Drucktaste“-Steuerung Ihrer SPS zu verbinden ist. Für die Verkabelung, siehe die Anweisungen auf der Rückseite der Türsprechanlage und den Schaltplan der **Abb. 7**.

Wichtig:

- Beachten Sie, dass diese Funktion nur bei eingeschaltetem Display möglich ist
- Der maximale Abstand zwischen der Türsprechanlage und der Motorisierung des Tors darf 50m nicht überschreiten. Der Durchmesser des zu verwendenden Kabels beträgt 0,75 mm².
- Das Produkt wurde mit den Motorisierungen für das Thomson Tor „Sesame“ bzw. „Swip“ getestet und validiert; siehe die Website maisonic.fr

E - BEDIENUNGSANLEITUNG DES MONITORS

Das Bildtelefon Extel Code wird über eine berührungsempfindliche Taste gesteuert. Die Funktion der Tasten ändert sich in Abhängigkeit vom Menü, in dem Sie sich befinden. Die Symbole unten im Bildschirm helfen ihnen, ihre Verwendung zu verstehen. Verwendung

1 - FUNKTIONEN DER TASTEN



1



2



3



4



5

1

Ausgeschalteter Bildschirm: Zugriff auf das Display der Uhrzeit
Display Uhrzeit: Anzeige der Türsprechanlage (Türspion-Modus)
Menü: Pfeil links oder Pfeil oben

2

Bei der Kommunikation: Einen Anruf entgegennehmen/ beenden (falls zutreffend: Durch diese Aktion erlischt der zweite Bildschirm der Familie automatisch)
Display Uhrzeit: einen Anruf zum zweiten Bildschirm der Familie starten
Im Türspion-Modus: Die Kommunikation starten
Menü: Pfeil rechts oder Pfeil unten

E - BEDIENUNGSANLEITUNG DES MONITORS

3

Ausgeschalteter Bildschirm: Zugriff auf die Uhrzeit, nach erneutem Drücken Zugriff auf das Menü
Ausgeschalteter Bildschirm – blinkende Taste: Zugriff auf die Fotos der Besucher bei Abwesenheit
Menü: OK (Wahltaste)
Während des Anrufs: Macht ein Foto

4

Während des Anrufs: Öffnen des elektrischen Türöffners

5

Während des Anrufs: Öffnen des Trockenkontakts (Motorisierung des Tors)

Menü: Zurück/Exit (Zurück-Taste zum übergeordneten Menü)

2 - MENÜ ZUR EINSTELLUNG DES TONS

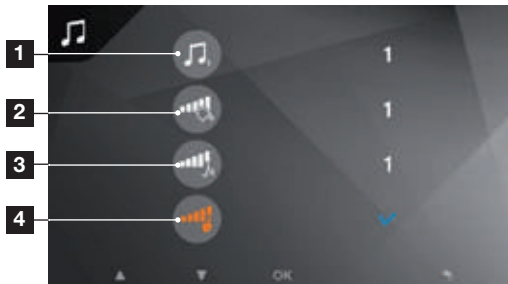

1 Wahl des Klingeltons

2 Lautstärke des Klingeltons

3 Lautstärke des Gesprächs

4 Kontrolle der Benachrichtigung über Tastendruck

3 - ERWEITERTE EINSTELLUNGEN



1 Rücksetzung der Administrator-Codes und Öffnen der Codetastatur

2 Einstellung des Bilds: Farbe, Kontrast, Helligkeit

3 Zurück zu den Werkeinstellungen des Bildtelefons

4 Vollständige Löschung der Fotos

5 Einstellung der Präsenz eines Zweitmonitors (diese Option validieren, wenn ein zusätzlicher Bildschirm hinzugefügt worden ist) - standardmäßiger Wert: kein zusätzlicher Bildschirm

F - BEDIENUNGSANLEITUNG DER TÜRSPRECHANLAGE

Die Tastatur des Extel Code ist berührungssensitiv und verfügt über eine Hintergrundbeleuchtung.

1 - STANDARDMÄSSIGE CODES

Bei den standardmäßigen Codes handelt es sich um folgende:

- **1 1 1 1 1 1 1 1**: Administrator-Code (8 x 1)
- **1 0 0 0**: Öffnen der Motorisierung des Tors
- **2 0 0 0**: Öffnen des elektrischen Türöffners

Standardmäßig betragen die Öffnungsimpulse 1 Sekunde für die Motorisierung des Tors und 1,1 Sekunden für den elektrischen Türöffner. Diese Werte können geändert werden, sind aber mit den meisten handelsüblichen Türöffnern und Motorisierungen kompatibel. Wir raten Ihnen jedoch, die Bedienungsanleitung Ihrer Motorisierung zu beachten.

2 - ÖFFNEN DES ELEKTRISCHEN TÜRÖFFNERS BZW. DER MOTORISIERUNG

Die Codes zum Öffnen des elektrischen Türöffners und der Motorisierung unterscheiden sich ausschließlich durch ihre erste Ziffer. Um ins das vorherige Menü zu gelangen, lauten die Codes folgendermaßen:

- **1 +** „Code mit 3 bis 7 Ziffern“ + „#“ = Öffnungscod e der Motorisierung
- **2 +** „Code mit 3 bis 7 Ziffern“ + „#“ = Öffnungscod e des elektrischen Türöffners

Standardmäßig:

- **1 0 0 0 #** = Öffnen der Motorisierung
- **2 0 0 0 #** = Öffnen des elektrischen Türöffners

Der „Code mit 3 bis 7 Ziffern“ wird zwar geteilt, kann aber im Administrator-Modus geändert werden.

3 - VERWALTUNG DER CODES

Während der Einstellung kann man diesen Modus verlassen, indem man 15 s wartet oder 3 mal auf die Taste # drückt.

Wenn Sie beim Erfassen des Codes einen Fehler machen, auf die Taste *, drücken, bevor Sie erneut einen Code eingeben.

F - BEDIENUNGSANLEITUNG DER TÜRSPRECHANLAGE

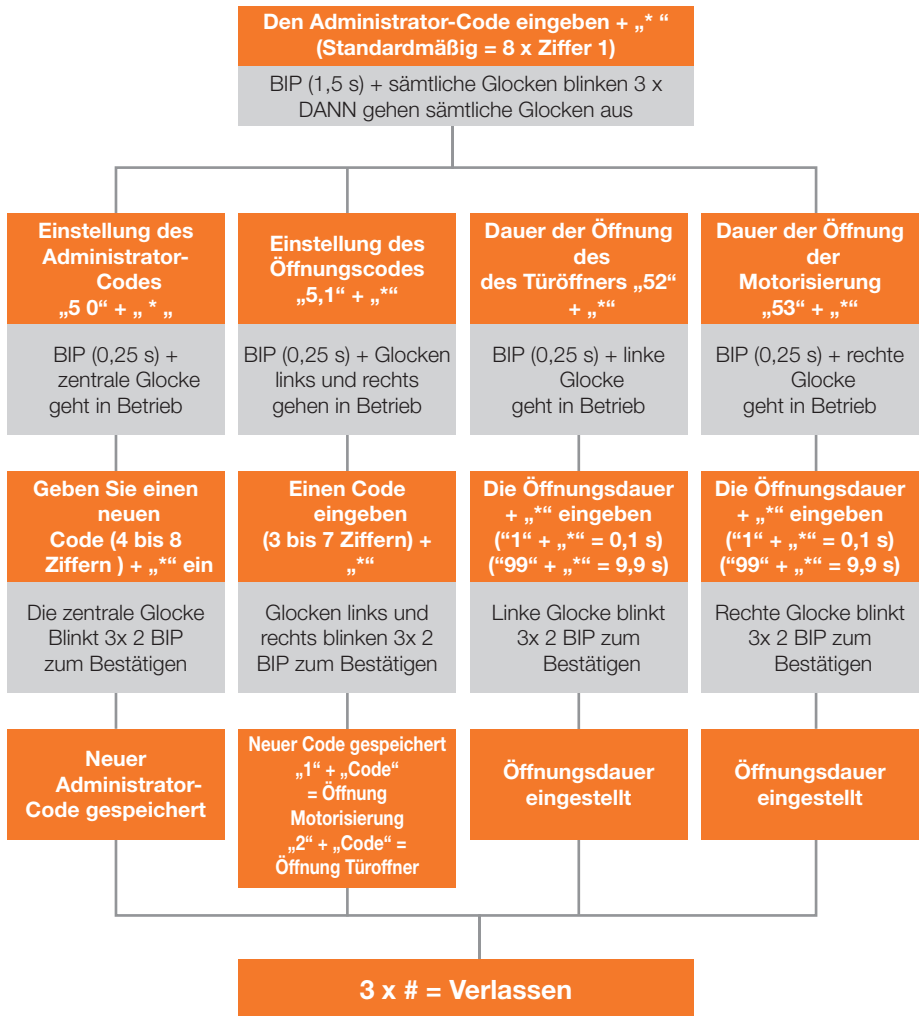

G - TECHNISCHE PARAMETER

MONITOR

<i>Bildschirm</i>	7 Zoll (18cm) Farbe
<i>Videoformat</i>	PAL/NTSC
<i>Auflösung</i>	1024 x 600
<i>Stromversorgung</i>	17V - 1,5A (wird von der Stromversorgung geliefert)
<i>Abmessungen</i>	197 (H) x 147 (B) x 14 (T) mm

Türsprechanlage

<i>Kamera</i>	CMOS 700 VTL
<i>Blickwinkel</i>	95° (H) / 48° (V)
<i>Stromversorgung</i>	13V – 200mA max.
<i>Nachtsicht</i>	Bis 1m
<i>Abmessungen</i>	182 (H) x 61 (B) x 32 (T) mm
<i>Wetterschutz</i>	IP54

H - GARANTIE

- Durch Demontage der Teile erlischt die Garantie. Reinigen Sie die Außenseite ausschließlich mit einem trockenen, weichen Tuch. Vor einer Reinigung des Systems den Netzstecker ziehen oder das Videoüberwachungssystem abschalten.

ACHTUNG

- Verwenden Sie niemals ein Produkt oder eine Reinigungslösung auf Carboxylbasis, Alkohol oder ähnliches. Diese Mittel können Ihr Gerät beschädigen, ihre Dämpfe stellen außerdem eine Explosionsgefahr und eine Gefahr für Ihre Gesundheit dar.
- Verwenden Sie für die Reinigung keine Vorrichtung, die den Strom leiten kann (Metallbürste, spitze Werkzeuge etc.).

Bei Bedarf steht Ihnen unsere technische Website zur Verfügung: www.cfi-extel.com

Neueste Version der herunterladbaren Bedienungsanleitung in Farbe auf: www.cfi-extel.com

GARANTIEBEDINGUNGEN

- Für dieses Gerät gilt eine Garantie auf Teile und Arbeitsstunden in unseren Werkstätten.
- Von dieser Garantie ausgeschlossen sind Verbrauchsteile (Akkus, Batterien usw.) sowie Schäden, die auf die folgenden Arten verursacht wurden: unsachgemäße Verwendung, unsachgemäße Installation, externer Eingriff, Beschädigung durch Stoß oder Stromschlag, Sturz oder eine atmosphärische Erscheinung.
- Damit der Garantieanspruch nicht erlischt, darf das Gerät nicht geöffnet werden.
- Für die Pflege nur ein weiches Tuch, niemals Lösungsmittel verwenden. Durch Demontage der Teile erlischt die Garantie. Reinigen Sie das Modul ausschließlich von außen und verwenden Sie hierzu ein trockenes, weiches Tuch. Stecken Sie das Gerät vor der Reinigung aus oder schalten Sie es aus.
- Der Kassenzettel oder die Rechnung gelten als Nachweis des Kaufdatums.

I - SICHERHEITSANWEISUNGEN

WICHTIG!

- Bitte lesen Sie das Bedienungshandbuch vor der Installation oder der Verwendung dieses Geräts aufmerksam durch.
- Wenn Sie dieses Gerät für Drittpersonen installieren, denken Sie bitte daran, dem Endanwender das Handbuch oder eine Kopie davon zu geben.

Warnhinweis

- Die verschiedenen Elemente dürfen nur von einem befugten Techniker ausgebaut werden.

Sicherheitsmaßnahmen

- Für den sicheren Betrieb dieses Systems ist es unerlässlich, dass Installateure, Benutzer und Techniker alle in diesem Handbuch beschriebenen Sicherheitsmaßnahmen befolgen.
- Bei Bedarf werden an den Elementen spezifische Warnhinweise und Warnsymbole angebracht.
- Die Umsetzung muss gemäß den Normen erfolgen, die in dem Land gelten, in dem das Produkt installiert wird (NFC15-100 für Frankreich).
- Schäden, die durch eine Missachtung des Bedienungshandbuchs verursacht werden, führen zum Erlöschen der Garantie. Wir übernehmen keine Haftung für daraus entstandene Schäden! Wir tragen keinerlei Haftung für Sachschäden oder Personenschäden aufgrund einer falschen Handhabung oder Missachtung der Sicherheitsanweisungen.
- Dieses Gerät wurde unter strengster Beachtung der Sicherheitsanweisungen hergestellt. Um diese Sicherheit zu wahren und die optimale Nutzung des Geräts zu gewährleisten, muss der Benutzer die Anweisungen und Warnhinweise in diesem Handbuch beachten.

Dieses Symbol weist auf die Gefahr eines Stromschlags oder eines Kurzschlusses hin.

- Sie dürfen dieses Gerät nur mit einer Spannung zwischen 100-240 Volt und bei 50-60 Hertz verwenden. Versuchen Sie niemals, das Gerät mit einer anderen Spannung zu betreiben.

- Achten Sie darauf, dass alle elektrischen Anschlüsse des Systems den Gebrauchsanweisungen entsprechen.
 - In gewerblichen Einrichtungen ist sicherzustellen, dass die Unfallverhütungsvorschriften für elektrische Anlagen beachtet werden.
 - In Schulen, Ausbildungseinrichtungen, Werkstätten usw. ist die Anwesenheit von qualifiziertem Personal erforderlich, um den Betrieb von Elektrogeräten zu kontrollieren.
 - Beachten Sie die Gebrauchsanweisungen der anderen Geräte, die an das System angeschlossen sind.
 - Bei Zweifeln bezüglich der Funktionsweise oder der Sicherheit der Geräte wenden Sie sich an eine erfahrene Person.
 - Stecken Sie Elektrogeräte niemals mit nassen Händen ein oder aus.
 - Kontrollieren Sie bei der Installation dieses Geräts, dass die Netzkabel nicht beschädigt werden können.
 - Ersetzen Sie beschädigte Stromkabel niemals selbst! Wenn die Kabel beschädigt sind, entfernen Sie diese und wenden sich an eine erfahrene Person.

Warnhinweis



Dieses Logo bedeutet, dass Altgeräte nicht mit dem Hausmüll entsorgt werden dürfen. Die Gefahrenstoffe, die sie potenziell enthalten, können der Gesundheit und der Umwelt schaden. Geben Sie Altgeräte bei der Verkaufsstelle oder über die getrennte Abfuhr Ihrer Gemeinde zurück.



ÍNDICE

A - CONTENIDO DEL KIT	02
B - DESCRIPCIÓN DEL MONITOR.....	02
C - INSTALACIÓN DE LA PLACA EXTERNA	02
D - INSTALACIÓN	03
1 - Cableado	
2 - Instalación de la placa externa	
3 - Conexión de un cerradero eléctrico	
4 - Conexión de una motorización	
E - INSTRUCCIONES DE USO DEL MONITOR	04
1 - Funciones de las teclas	
2 - Menú de ajuste del sonido	
3 - Ajustes avanzados	
F - INSTRUCCIONES DE USO DE LA PLACA EXTERNA	06
1 - Códigos por defecto	
2 - Apertura del cerradero eléctrico o de la motorización	
3 - Administración de códigos	
G - CONFIGURACIONES TÉCNICAS	08
H - GARANTÍA.....	08
I - NORMAS DE SEGURIDAD	09

A - CONTENIDO DEL KIT

Fig. 1

1	Monitor
2	Placa externa
3	Soporte de fijación en saliente
4	Estribo de fijación del monitor
5	Taco

6	Tornillos de fijación del estribo del monitor y del soporte de fijación en saliente
7	Tornillos de fijación de la placa externa en el soporte de fijación
8	Alimentación modular

B - DESCRIPCIÓN DEL MONITOR

Fig. 2

1	Pantalla de 7" en color
2	Micrófono
3	Pantalla apagada: Visualización de la placa externa (modo espía) Menú: flecha izquierda o flecha arriba Para la comunicación: Descolgar/ Colgar una llamada Pantalla hora: iniciar una llamada a la segunda pantalla de la familia (intercomunicación) En modo espía: iniciar la comunicación Menú: flecha derecha o flecha abajo
4	Pantalla apagada: Activa las teclas táctiles y acceso a la hora y después al menú pulsando de nuevo
5	Pantalla apagada – tecla intermitente: acceso a las fotos de los visitantes durante la ausencia Menú: OK (tecla de selección) Durante una llamada: Hace una foto

6	Durante una llamada o en modo espía: Apertura del cerradero eléctrico
7	Durante una llamada o en modo espía: Apertura del contacto seco (motorización de cancela) Menú: Volver/Salir (tecla para volver al menú padre)
8	Altavoz
9	Conectores de alimentación
10	Botón slave o master
11	Conector de comunicación con la placa externa y/o el monitor secundario

C - DESCRIPCIÓN DE LA PLACA EXTERNA

Fig. 3

1	Parte frontal con espejo de protección
2	Cámara y ledes por infrarrojos
3	Teclado con código táctil
4	Altavoz
5	Portanombres (se puede retirar el plástico transparente para escribir en la etiqueta)
6	Micrófono
7	Cuando está iluminado: Botón de llamada de la familia 1

8	Cuando está iluminado: botón de llamada
9	Cuando está iluminado: botón de llamada de la familia 2
10	Célula crepuscular que permite detectar la luminosidad ambiente
11	Conectores de monitor, cerradero eléctrico y motorización de cancela (para más información ver Fig. 7)

D - INSTALACIÓN

1 - CABLEADO

- Los esquemas de cableado para las diferentes configuraciones se pueden consultar en:
 - **Fig. 7:** 1 familia - 1 monitor
 - **Fig. 8:** 1 familia - 2 monitores
 - **Fig. 9:** 2 familias - 1 monitor en cada una de ellas (2 monitores en total)
- No multiplique las regletas de bornes o los empalmes en el cable de conexión entre la placa externa y el monitor.
- Para evitar los riesgos de interferencias y de un funcionamiento incorrecto, no pase el cable del videoportero por la misma vaina que los cables eléctricos.
- Aleje el cable de conexión entre la placa externa y el monitor a más de 50 cm de cualquier interferencia electromagnética (cable 230 V, aparato wifi, microondas, etc.).
- Puede conectar y usar un cerradero eléctrico (no incluido) con la placa externa, con o sin memoria mecánica.
- Para asegurar una buena calidad de sonido y de imagen, se recomienda no usar más de 100 m de cable entre el videoportero y la placa externa. La sección de los cables que se debe usar se indica en **Fig. 10**

Atención: No doble nunca los cables para aumentar la sección.

- Cuando un cable esté conectado incorrectamente o desconectado tras la puesta en marcha, es necesario apagar el conjunto del sistema antes de cualquier manipulación. Tras haber arreglado la conexión defectuosa, podrá volver a poner en marcha el videoportero.

Nota: si prueba el producto antes de instalarlo, se recomienda colocarlo sobre una superficie plana.

2 - INSTALACIÓN DE LA PLACA EXTERNA

Fig. 5 . Montaje en superficie

1. Retirar los embellecedores magnéticos de los tornillos
2. Desatornillar los tornillos para separar la placa externa de su caja de fijación
3. Atornillar en la pared la caja de fijación según las recomendaciones de la **Fig. 4**.
4. Colocar una junta de silicona entre la caja de fijación y la pared para evitar la circulación de agua.
No usar silicona con ácido acético (olor a vinagre).
5. Conectar los cables respetando el plano de cableado (**Fig. 7**)
6. Encajar la placa externa en la caja de fijación
7. Atornillar la placa externa y volver a colocar los embellecedores magnéticos de tornillos

Importante: no exponer la cámara directamente al sol ni dirigirla a una superficie reflectante.

Consejo: se recomienda pasar los cables por una vaina de protección para protegerlos de los golpes y de la intemperie.

- Fig. 5. Montaje empotrado

es necesario prever una abertura de 200 mm (alto) x 70 mm (ancho) x 26 mm (prof.)

1. Retirar los embellecedores magnéticos de los tornillos
2. Desatornillar los tornillos para separar la placa externa de su caja de fijación
3. Atornillar la caja empotrada en la pared según las recomendaciones de la **Fig. 4**.
4. Colocar una junta de silicona* entre la caja empotrada y la pared para evitar la circulación de agua.
*No usar silicona con ácido acético (olor a vinagre)
5. Conectar los cables respetando el plano de cableado (**Fig. 7**)
6. Encajar la placa externa en la caja empotrada
7. Atornillar la placa externa y volver a colocar los embellecedores magnéticos de tornillos

D - INSTALACIÓN

3 - CONEXIÓN DE UN CERRADERO ELÉCTRICO

Debe conectarse directamente a los bornes 7 y 8 en la parte trasera de la placa externa (no hace falta respetar la polaridad). Tenga en cuenta que esta función solo es válida si la pantalla está encendida. Se puede producir un zumbido en el momento del control.

Para el cableado, consultar el dorso de la placa externa y el esquema de la **Fig. 7**.

Importante:

- La distancia máxima entre la placa externa y el cerradero o la cerradura eléctrica debe ser como máximo de 50 m. La sección del cable que se debe usar es 0,75 mm².
- Se recomienda usar un cerradero de 12 V/1,1 A máx. con memoria mecánica WECA (referencia *Extel 109021 o 109031*) o WECA 5001/2 10 SER R1 (referencia *150011*).

4 - CONEXIÓN DE UNA MOTORIZACIÓN

Debe conectarse directamente a los bornes 5 y 6 en la parte trasera de la placa externa (no hace falta respetar la polaridad).

Tenga en cuenta que esta función solo es válida si la pantalla está encendida. La placa suministra un contacto «seco» sin corriente para conectar al control del «botón pulsador» del automatismo. Para el cableado, consultar el dorso de la placa externa y el esquema de la **Fig. 7**.

Importante:

- Esta función solo es válida si la pantalla está encendida.
- La distancia máxima entre la placa externa y la motorización de cancela debe ser como máximo de 50 m. La sección del cable que se debe usar es 0,75 mm².
- El producto ha sido probado y validado con las motorizaciones de cancela Thomson «Sésame» o «Swip», que puede consultar en maisonic.fr

E - INSTRUCCIONES DE USO DEL MONITOR

El videoportero Extel Code se controla mediante tecla táctil. La función de los botones varía en función del menú en el que se encuentre. Los iconos en la parte inferior de la pantalla le permiten entender uso

1 - LAS FUNCIONES DE LAS TECLAS



1



2



3



4



5

1

Pantalla apagada: Acceso a la pantalla de la hora

Pantalla de la hora: visualización de la placa externa (modo espía)

Menú: flecha izquierda o flecha arriba

2

Durante la comunicación: descolgar/colgar una llamada (si se aplica: esta acción apagará automáticamente la segunda pantalla de la familia)

Pantalla de la hora: iniciar una llamada a la segunda pantalla de la familia

En modo espía: iniciar la comunicación

Menú: flecha derecha o flecha abajo

E - INSTRUCCIONES DE USO DEL MONITOR

- 3**
- Pantalla apagada:** acceso a la hora y después al menú pulsando de nuevo
 - Pantalla apagada- tecla intermitente:** acceso a las fotos de los visitantes durante la ausencia
 - Menú:** OK (tecla de selección)
 - Durante una llamada:** hace una foto

- 4**
- Durante una llamada:** apertura del cerradero eléctrico
- 5**
- Durante una llamada:** apertura del contacto seco (motorización de cancela)
 - Menú:** Volver/Salir (tecla para volver al menú padre)

2 - EL MENÚ DE AJUSTE DEL SONIDO

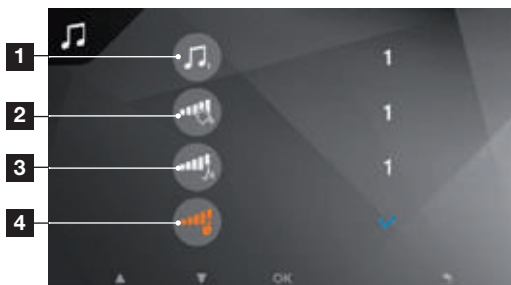

- 1** Selección del timbre
- 2** Volumen del timbre

- 3** Volumen de la conversación
- 4** Control de la notificación de la pulsación de las teclas

3 - AJUSTES AVANZADOS



- 1** Puesta a cero de los códigos de administrador y apertura del teclado con código
- 2** Ajuste de la imagen: color, contraste, luminosidad
- 3** Volver a la configuración de fábrica del videoportero

- 4** Borrado completo de las fotos
- 5** Ajuste de la presencia de un monitor secundario (validar esta opción cuando se haya añadido una pantalla adicional - valor predeterminado: sin pantalla adicional)

F - INSTRUCCIONES DE USO DE LA PLACA EXTERNA

El teclado del Extel Code es táctil y está retroiluminado. La retroiluminación se activa al detectarse un movimiento en una zona de 1 m frente a la placa externa.

1 - CÓDIGOS POR DEFECTO

Los códigos por defecto son los siguientes:

- **1 1 1 1 1 1 1 1**: código de administrador (8 x 1)
- **1 0 0 0**: apertura de la motorización de cancela
- **2 0 0 0** apertura del cerradero eléctrico

Por defecto, los impulsos de apertura son de 1 segundo para la motorización de cancela y de 1,1 segundos para el cerradero eléctrico. Estos valores se pueden modificar, pero son compatibles con la gran mayoría de cerraderos y motorizaciones del mercado. Sin embargo se recomienda consultar las instrucciones de la motorización.

2 - APERTURA DEL CERRADERO ELÉCTRICO O DE LA MOTORIZACIÓN

Los códigos de apertura del cerradero y de la motorización difieren únicamente en su primera cifra. Para abrir, los códigos son los siguientes:

- **1 + «código de 3 a 7 cifras» + «#»** = código de apertura de la motorización
- **2 + «código de 3 a 7 cifras» + «#»** = código de apertura del cerradero eléctrico

Predeterminado:

- **1 0 0 0 #** = apertura de la motorización
- **2 0 0 0 #** = apertura del cerradero eléctrico

El «código de 3 a 7 cifras» es común, pero puede modificarse desde el modo administrador.

3 - ADMINISTRACIÓN DE CÓDIGOS

Durante el ajuste, se puede salir de este modo esperando 15 s o pulsando 3 veces la tecla #. Si se equivoca al introducir un código, pulse la tecla * antes de introducirlo de nuevo.

F - INSTRUCCIONES DE USO DE LA PLACA EXTERNA

Introducir el código de administrador + «*»
(predeterminado = 8 x cifra 1)

BIP (1,5 s) + todas las campanas parpadean 3 x
DESPUÉS todas las campanas se apagan

Ajuste del código de administrador
«5 0» + «*»

BIP (0,25 s) + campana central se enciende

Introducir un nuevo código (de 4 a 8 cifras) + «*»

La campana central parpadea 3x 2 BIP de validación

Nuevo código administrador guardado

Ajuste del código de apertura
«5 1» + «*»

BIP (0,25 s) + campanas izquierda y derecha se encienden

Introducir un código (de 3 a 7 cifras) + «*»

Campanas izquierda y derecha parpadean 3x 2 BIP de validación

Nuevo código guardado
«1» + «código» = apertura motorización
«2» + «código» = apertura del cerradero

Duración de apertura de cerradero «52» + «*»

BIP (0,25 s) + campana izquierda se enciende

Introducir la duración de apertura + «*»
(«1» + «*» = 0,1 s)
(«99» + «*» = 9,9 s)

Campana izquierda parpadea 3x 2 BIP de validación

Duración de apertura ajustada

Duración de apertura de la motorización «53» + «*»

BIP (0,25 s) + campana derecha se enciende

Introducir la duración de apertura + «*»
(«1» + «*» = 0,1 s)
(«99» + «*» = 9,9 s)

Campana derecha parpadea 3x 2 BIP de validación

Duración de apertura ajustada

3 x # = Salida

G - CONFIGURACIONES TÉCNICAS

MONITOR	
<i>Pantalla</i>	7" (18 cm) color
<i>Formato de vídeo</i>	PAL/NTSC
<i>Resolución</i>	1024 x 600
<i>Alimentación</i>	17 V - 1,5 A (suministrado por la alimentación)
<i>Dimensión</i>	197 (alto) x 147 (ancho) x 14 mm (prof.)

Placa externa	
<i>Cámara</i>	CMOS 700 VTL
<i>Ángulo</i>	95° (H) / 48° (V)
<i>Alimentación</i>	13 V - 200 mA máx.
<i>Visión nocturna</i>	Hasta 1 m
<i>Dimensión</i>	182 (alto) x 61 (ancho) x 32 mm (prof.)
<i>Protección contra la intemperie</i>	IP54

H - GARANTÍA

- La garantía quedará anulada en el caso de que desmonte las piezas. Utilice únicamente un paño seco y suave para limpiar el exterior. Antes de la limpieza, desconecte o quite la corriente del sistema de videovigilancia.

ATENCIÓN

- No utilice ningún producto o solución de depuración carboxilica, alcohol o similar. Además de poder dañar el aparato, los vapores son asimismo peligrosos para la salud y explosivos.
- No utilice ninguna herramienta que pueda conducir corriente (cepillo de metal, herramienta puntiaguda u otros) durante la limpieza.

En caso necesario, nuestro sitio técnico está a su disposición: www.cfi-extel.com

Última versión de las instrucciones descargable en color en: www.cfi-extel.com

CONDICIONES DE LA GARANTÍA

- Este aparato tiene garantía para las piezas y el mantenimiento en nuestros talleres.
- La garantía no cubre los consumibles (pilas, baterías, etc.) y los daños ocasionados por un uso o instalación incorrectos, la intervención de una tercera persona, el deterioro por golpes físicos o cortocircuitos, caídas o fenómenos atmosféricos.
- No abra el aparato para no perder la cobertura de la garantía.
- Limpie únicamente con un trapo suave, no utilice disolventes. La garantía quedará anulada en el caso de que desmonte las piezas. Utilice exclusivamente un paño seco y suave para limpiar el exterior. Antes de limpiarlo, desconecte o apague el aparato.
- El ticket de compra o la factura sirven para demostrar la fecha de compra.

I - NORMAS DE SEGURIDAD

¡IMPORTANTE!

- Lea detenidamente el manual de instrucciones antes de instalar o usar este producto.
- Si instala este producto para terceros, recuerde dejar el manual o una copia al usuario final.

Aviso

- Solo puede desmontar los diferentes elementos un técnico especializado.

Medidas de seguridad

- Para un uso seguro de este sistema, es esencial que los instaladores, usuarios y técnicos sigan todos los procedimientos de seguridad descritos en este manual.
- En caso necesario, se indican avisos específicos y símbolos de atención en los elementos correspondientes.
- La instalación debe realizarse según las normas vigentes en el país en el que se instale el producto (NFC15-100 para Francia).
- Los daños provocados por el incumplimiento de lo estipulado en el manual tendrán como consecuencia la invalidación de la garantía. No asumiremos responsabilidad alguna por los daños resultantes. No asumiremos responsabilidad alguna por cualesquiera daños, en los bienes o personas, provocados por una manipulación incorrecta o el incumplimiento de las instrucciones de seguridad.
- Este producto ha sido fabricado respetando completamente las normas de seguridad. Para mantener este estado y garantizar el uso correcto del producto, el usuario deberá respetar las instrucciones y avisos de seguridad incluidos en el manual.

Este símbolo indica un riesgo de choque eléctrico

o un riesgo de cortocircuito.

- Solo deberá utilizar este producto con un nivel de corriente situado entre: 100-240 voltios y 50-60 hercios. No intente

nunca utilizar este aparato con un nivel de corriente distinto.

- Compruebe que todas las conexiones eléctricas del sistema cumplen las instrucciones de uso.
- En los establecimientos comerciales, compruebe que cumple con las normas de prevención de accidentes correspondientes a las instalaciones eléctricas.
- En las escuelas, los centros de formación, talleres... se requiere la presencia de personal cualificado para el control del funcionamiento de los aparatos electrónicos.
- Respete los consejos de uso del resto de aparatos asociados al sistema.
- Póngase en contacto con una persona experimentada en caso de que tenga dudas sobre el modo de funcionamiento o la seguridad de los aparatos.
- No conecte ni desconecte nunca los aparatos eléctricos con las manos húmedas.
- Durante la instalación de este producto, compruebe que los cables de alimentación no corran peligro de sufrir daños.
- ¡No cambie nunca los cables eléctricos dañados usted mismo! En este caso, quítelos y llame a una persona experimentada.

Aviso



Este logotipo significa que no se deben tirar aparatos inservibles con los residuos domésticos. Las posibles sustancias peligrosas contenidas en el aparato pueden perjudicar la salud o el medio ambiente. Entregue estos aparatos a su distribuidor o utilice los servicios municipales de recogida selectiva.



ÍNDICE

A - CONTEÚDO DO KIT.....	02
B - DESCRIÇÃO DO MONITOR	02
C - DESCRIÇÃO DO PAINEL DA RUA.....	02
D - INSTALAÇÃO	03
1 - Cablagem	
2 - Instalação do painel da rua	
3 - Ligação de um trinco elétrico	
4 - Ligação de uma motorização	
E - INSTRUÇÕES DE UTILIZAÇÃO DO MONITOR	04
1 - Funções das teclas	
2 - Menu de ajuste do som	
3 - Ajustes avançados	
F - INSTRUÇÕES DE UTILIZAÇÃO DO PAINEL DA RUA	06
1 - Códigos predefinidos	
2 - Abertura do trinco elétrico ou da motorização	
3 - Administração dos códigos	
G - PARÂMETROS TÉCNICOS	08
H - GARANTIA.....	08
A - INSTRUÇÕES DE SEGURANÇA.....	09

A - CONTEÚDO DO KIT

Fig. 1

1	Monitor
2	Placa de rua
3	Suporte de fixação em saliência
4	Suporte de montagem do monitor
5	Bucha

6	Parafuso do suporte de montagem do monitor e do suporte de fixação em saliência
7	Parafuso de fixação do painel da rua no suporte de fixação
8	Alimentação modular

B - DESCRIÇÃO DO MONITOR

Fig. 2

1	Ecrã 7" cor
2	Microfone
3	Ecrã desligado: Visualização do painel da rua (modo espião) Menu: seta para a esquerda ou para cima
4	Durante a comunicação: Atender/desligar uma chamada Ecrã de hora: iniciar uma chamada para o segundo ecrã da família (intercomunicação) Em modo espião: iniciar a comunicação Menu: seta para a direita ou seta para baixo
5	Ecrã desligado – tecla a piscar: acesso às fotos das visitas na sua ausência Menu: OK (tecla de seleção) Chamada em curso: tira uma foto

6	Chamada em curso ou modo espião: abertura do trinco elétrico
7	Chamada em curso ou modo espião: abertura do contacto seco (motorização de portão) Menu: Retour (Retroceder)/Exit (Sair) (tecla de retrocesso ao menu principal)
8	Altifalante
9	Conectores de alimentação
10	Botão slave ou master
11	Conector de comunicação com o painel e/ou o monitor secundário

C - DESCRIÇÃO DO PAINEL DA RUA

Fig. 3

1	Espelho de proteção frontal
2	Câmara e LED infravermelhos
3	Teclado tátil para introdução de código
4	Altifalante
5	Porta-nome (é possível retirar o plástico transparente para escrever na etiqueta)
6	Microfone
7	Quando iluminado: botão de chamada da família 1

8	Quando iluminado: botão de chamada
9	Quando iluminado: botão de chamada da família 2
10	Célula crepuscular que permite detetar a luminosidade ambiente
11	Conectores monitor, trinco elétrico e motorização do portão (detalhes ver Fig7)

D - INSTALAÇÃO

1 - CABLAGEM

- Os esquemas de cablagem para as diferentes configurações podem ser encontrados em:
 - **Fig7:** 1 família – 1 monitor
 - **Fig8:** 1 família – 2 monitores
 - **Fig9:** 2 famílias – 1 monitor em cada uma delas (2 monitores no total)
- Não multiplicar as caixas de junção ou conexões no fio de ligação entre o painel da rua e o monitor
- A fim de evitar riscos de parasitas e avarias, não passe o cabo do seu videofone na mesma manga que os cabos elétricos.
- Mantenha o fio entre o painel da rua e o monitor a mais de 50 cm de distância de qualquer interferência eletromagnética (cabo de 230 V, dispositivo Wi-Fi, forno de micro-ondas, etc.)
- Pode conectar e usar um trinco elétrico (não fornecido) com o seu painel da rua, com ou sem memória mecânica.
- Com vista a garantir uma boa qualidade de áudio e vídeo, aconselha-se a não utilizar mais de 100 m de cabo entre o videotelefone e o painel da rua. A secção dos cabos a usar é indicada na **Fig10**

Atenção: Não é necessário duplicar os fios para aumentar a secção

- Se um fio estiver mal ligado ou desligado após a ligação à corrente, é necessário desligar a alimentação elétrica de todo o sistema antes da respetiva manipulação. Depois de ter reparado a ligação defeituosa, pode voltar a ligar o seu videotelefone à corrente.

Nota: se testar o produto antes de o instalar, aconselha-se que o faça numa superfície plana.

2 - INSTALAÇÃO DO PAINEL DA RUA

Fig5 . Montagem em superfície

1. Retirar as tampas de parafusos magnéticas
2. Desaparafusar os parafusos para soltar o painel da rua da caixa de fixação
3. Aparafusar a caixa de fixação de acordo com as recomendações da **Fig4**.
4. Colocar uma junta de silicone entre a caixa de fixação e a parede a fim de evitar infiltração de água.
Não colocar silicone à base de ácido acético (odor de vinagre)
5. Ligar os fios respeitando o esquema de cablagem (**Fig7**)
6. Encaixar o painel da rua na caixa de fixação
7. Aparafusar o painel da rua e voltar a colocar as tampas magnéticas dos parafusos

Importante: não expor a câmara diretamente ao sol ou a superfícies refletoras.

Conselho: recomenda-se que se passem os cabos numa manga de proteção, para que fiquem protegidos dos choques e intempéries.

- Fig 5. Montagem encastrada

É necessário prever uma abertura de (a) 200 mm x (l) 70 mm x (p) 26 mm.

1. Retirar as tampas de parafusos magnéticas
2. Desaparafusar os parafusos para soltar o painel da rua da caixa de fixação
3. Aparafusar a caixa de encastramento de acordo com as recomendações da **Fig. 4**.
4. Colocar uma junta de silicone* entre a caixa de encastramento e a parede a fim de evitar infiltração de água.

*Não colocar silicone à base de ácido acético (odor de vinagre)

5. Ligar os fios respeitando o esquema de cablagem (**Fig. 7**)
6. Encaixar o painel da rua na caixa de encastramento
7. Aparafusar o painel da rua e voltar a colocar as tampas magnéticas dos parafusos

D - INSTALAÇÃO

3 - LIGAÇÃO DE UM TRINCO ELÉTRICO

Ligue-o diretamente aos terminais 7 e 8 na parte traseira do painel (nenhuma polaridade a respeitar). A notar que esta função só é válida se o ecrã estiver aceso. Poderá produzir-se um som no momento do comando.

Para a cablagem, consultar a parte traseira do painel e o esquema da **Fig7**.

Importante:

- A distância máxima entre o painel da rua e a fechadura ou trinco elétrico é de 50 m. A secção do cabo a utilizar é de 0,75 mm².
- Aconselha-se a utilização de um trinco 12 V/1,1 A máx. com memória mecânica WECA (referência Xtel 109021 ou 109031) ou WECA 5001/2 10 SER R1 (referência 150011).

4 - LIGAÇÃO DE UMA MOTORIZAÇÃO

Ligue-o diretamente aos terminais 5 e 6 na parte traseira do painel (nenhuma polaridade a respeitar).

A notar que esta função só é válida se o ecrã estiver aceso. O painel possui um contacto “seco” sem corrente a ligar ao comando “botão de pressão” do seu automatismo. Para a cablagem, consultar a parte traseira do painel e o esquema da **Fig7**.

Importante:

- Esta função só é válida se o ecrã estiver aceso
- A distância máxima entre o painel da rua e a motorização do portão é de 50 m. A secção do cabo a utilizar é de 0,75 mm².
- O produto foi testado e validado com as motorizações Thomson «Sésame» ou «Swip» que pode consultar no site maisonic.fr

E - INSTRUÇÕES DE UTILIZAÇÃO DO MONITOR

O videofone Xtel Code é controlado por teclas sensíveis. A função dos botões varia em função do menu em que se encontra. Os ícones na parte inferior esquerda do ecrã permitem compreender a sua utilização

1 - FUNÇÕES DAS TECLAS



1



2



3



4



5

1

Ecrã desligado: acesso ao ecrã de hora
Ecrã de hora: visualização do painel da rua (modo espião)
Menu: seta para a esquerda ou para cima

2

Durante a comunicação: atender/desligar uma chamada (se aplicável: esta ação desliga automaticamente o segundo ecrã da família)
Ecrã de hora: iniciar uma chamada automaticamente para o segundo ecrã da família
Em modo espião: iniciar a comunicação
Menu: seta para a direita ou seta para baixo

E - INSTRUÇÕES DE UTILIZAÇÃO DO MONITOR

3

Ecrã desligado: acesso à hora e depois ao menu premindo novamente

Ecrãdesligado – tecla a piscar: acesso às fotos das visitas na sua ausência

Menu: OK (tecla de seleção)

Chamada em curso: tira uma foto

4

Chamada em curso: abertura do trinco elétrico

5

Chamada em curso: abertura do contacto seco (motorização do portão)

Menu: Retour (Retroceder)/Exit (Sair) (tecla de retrocesso ao menu principal)

2 - MENU DE AJUSTE DO SOM

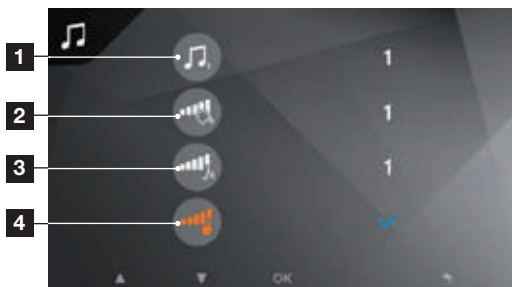

1 Seleção da campanha

2 Volume da campanha

3 Volume da conversa

4 Controlo da notificação da pressão das teclas

3 - AJUSTES AVANÇADOS



1 Reinicialização dos códigos de administrador e de abertura do teclado para introdução de código

2 Ajuste da imagem: cor, contraste, luminosidade

3 Retorno às predefinições de fábrica do videofone

4 Eliminação total das fotos

5 Ajuste da presença do monitor secundário (validar esta opção quando foi adicionado um ecrã suplementar) – valor predefinido: sem ecrã suplementar

F - INSTRUÇÕES DE UTILIZAÇÃO DO PAINEL DA RUA

O teclado do Extel Code é tátil e retroiluminado.

1 - CÓDIGOS PREDEFINIDOS

Os códigos predefinidos são os seguintes:

- **1 1 1 1 1 1 1 1**: código de administrador (8 x 1)
- **1 0 0 0**: abertura da motorização do portão
- **2 0 0 0**: abertura do trinco elétrico

Os impulsos de abertura predefinidos são de 1 segundo para a motorização do portão e de 1,1 segundos para o trinco elétrico. Estes valores podem ser modificados mas são compatíveis com a grande maioria de trincos e motorizações do mercado. No entanto, aconselha-se a consulta do manual da sua motorização.

2 - ABERTURA DO TRINCO ELÉTRICO OU DA MOTORIZAÇÃO

Os códigos de abertura do trinco e da motorização diferem unicamente no primeiro algarismo. Para abrir, os códigos são os seguintes:

- **1 + «código de 3 a 7 algarismos» + « # »** = código de abertura da motorização
- **2 + «código de 3 a 7 algarismos» + « # »** = código de abertura do trinco elétrico

Predefinição:

- **1 0 0 0 #** = abertura da motorização
- **2 0 0 0 #** = abertura do trinco elétrico

O «código de 3 a 7 algarismos» é comum mas pode ser modificado a partir do modo de administrador.

3 - ADMINISTRAÇÃO DOS CÓDIGOS

Durante o ajuste, é possível sair deste modo esperando 15 s ou premindo 3 vezes a tecla #.

Se efetuar um erro na introdução do código, prima a tecla * antes de digitar o código novamente.

F - INSTRUÇÕES DE UTILIZAÇÃO DO PAINEL DA RUA

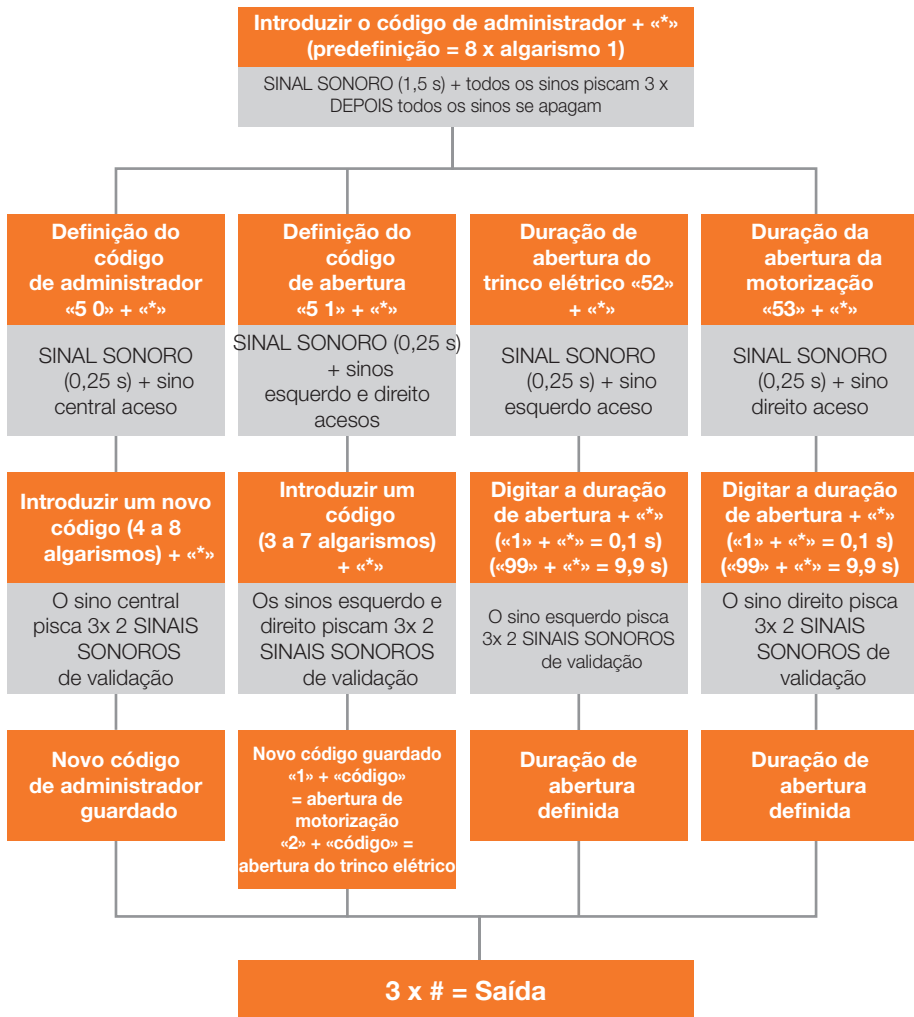

G - PARÂMETROS TÉCNICOS

MONITOR

<i>Ecrã</i>	7" (18 cm) cor
<i>Formato de vídeo</i>	PAL/NTSC
<i>Resolução</i>	1024 x 600
<i>Alimentação</i>	17 V - 1,5 A (fornecido pela alimentação)
<i>Dimensão</i>	197 (a) x 147 (l) x 14 (p) mm

Placa de rua

<i>Câmara</i>	CMOS 700 VTL
<i>Ângulo</i>	95° (H) / 48° (V)
<i>Alimentação</i>	13 V – 200 mA máx.
<i>Visão noturna</i>	Até 1m
<i>Dimensão</i>	182 (a) x 61 (c) x 32 (p) mm
<i>Proteção contra intempéries</i>	IP54

H - GARANTIA

- A garantia será anulada se desmontar os componentes. Limpar apenas o exterior com um pano seco e macio. Antes da limpeza, desligue da corrente o sistema de videovigilância.

ATENÇÃO

- Não utilizar qualquer produto ou essência de lavagem com ácido carboxílico, álcool ou semelhantes. Para além de poderem danificar o seu aparelho, os vapores são perigosos para a sua saúde e são explosivos.
- Não utilize nenhum instrumento que possa ser condutor de tensão (escova metálica, ferramenta pontiaguda, etc.) para a limpeza.

Em caso de necessidade, o nosso site técnico está à sua disposição: www.cfi-extel.com

Versão mais recente do manual a cores disponível para download em:
www.cfi-extel.com

CONDIÇÕES DE GARANTIA

- Este aparelho é garantido, peças e mão-de-obra nos nossos ateliês.
- A garantia não cobre: os consumíveis (pilhas, baterias, etc.) e os danos ocasionados por: má utilização, má instalação, intervenção exterior, deterioração por choque físico ou eléctrico, queda ou fenómeno atmosférico.
- Não abra o aparelho, de modo a não perder a cobertura da garantia.
- Manutenção unicamente com um pano suave, sem solventes. A garantia é anulada se desmontar os componentes. Limpar apenas o exterior com um pano seco e macio. Antes da limpeza, desligue ou coloque o aparelho fora de tensão.
- O talão de compra ou a factura comprovam a data de compra.

I - INSTRUÇÕES DE SEGURANÇA

IMPORTANTE!

- Leia atentamente o manual de utilização antes de instalar ou utilizar este produto
- Se instalar este produto para outras pessoas, não se esqueça de deixar o manual ou uma cópia ao utilizador final

Advertência

- Os diferentes elementos deverão ser desmontados por um técnico autorizado.

Medidas de segurança

- Para uma exploração em total segurança deste sistema, é essencial que os instaladores, utilizadores e técnicos respeitem todos os procedimentos de segurança descritos neste manual.
- Se necessário, consulte as advertências específicas e símbolos de atenção indicados nos elementos.
- A utilização do produto deve ser efetuada de acordo com as normas vigentes no país onde o produto for instalado (NFC15-100 em França).
- Os danos provocados pela falta de conformidade com o manual resultam no cancelamento da garantia. Não assumiremos qualquer responsabilidade pelos danos daí resultantes! Não assumiremos qualquer responsabilidade relativamente a todo o dano, em bens e pessoas, causado por uma má manipulação ou pela falta da conformidade relativamente às instruções de segurança.
- Este produto foi fabricado no estrito respeito pelas instruções de segurança. Para manter este estatuto e assegurar a melhor exploração do produto, o utilizador deve observar as instruções de segurança e os avisos de segurança contidos neste manual.

Este símbolo indica o risco de choque elétrico ou o risco de curto-circuito.

- Só deverá utilizar este produto a uma tensão compreendida entre: 100-240 Volts e 50-60 hertz. Nunca tente utilizar este aparelho com uma tensão diferente.

- Verifique se todas as instalações elétricas do sistema estão em conformidade com as instruções de utilização.
- Nos estabelecimentos comerciais, certifique-se de que respeita as regras de prevenção de acidentes para as instalações elétricas.
- Nas escolas, nas instalações de formação, nas oficinas, etc., é necessária a presença de pessoal qualificado para controlar o funcionamento dos aparelhos eletrónicos.
- Observe as instruções de utilização dos outros aparelhos ligados ao sistema.
- Queira contactar uma pessoa experiente em caso de dúvida sobre o funcionamento ou a segurança dos aparelhos.
- Nunca ligue ou desligue os aparelhos elétricos com as mãos molhadas.
- Durante a instalação deste produto, verifique se os cabos de alimentação não ficam danificados.
- Nunca substitua os cabos eléctricos danificados por si mesmo! Neste caso, retire-os e contacte uma pessoa experiente.

Advertência



Este logótipo significa que os aparelhos inutilizados não devem ser eliminados em conjunto com o lixo doméstico. As substâncias perigosas que poderão conter podem ser prejudiciais para a saúde e para o ambiente. Peça ao seu fornecedor que recolha estes dispositivos ou utilize os meios de recolha seletiva disponibilizados pela sua autarquia.



INDICE

A - CONTENUTO DEL KIT.....	02
B - DESCRIZIONE DEL MONITOR	02
C - DESCRIZIONE DELLA PULSANTIERA ESTERNA.....	02
D - INSTALLAZIONE	03
1 - Cablaggio	
2 - Installazione della pulsantiera esterna	
3 - Collegamento di una serratura elettrica	
4 - Collegamento di una motorizzazione	
E - ISTRUZIONI PER L'USO DEL MONITOR	04
1 - Funzioni dei tasti	
2 - Menu di regolazione dell'audio	
3 - Impostazioni avanzate	
F - ISTRUZIONI PER L'USO DELLA PULSANTIERA ESTERNA	06
1 - Codici predefiniti	
2 - Apertura della serratura elettrica o del cancello	
3 - Gestione dei codici	
G - PARAMETRI TECNICI.....	08
H - GARANZIA.....	08
I - ISTRUZIONI DI SICUREZZA.....	09

A - CONTENUTO DEL KIT

Fig. 1

1	Monitor
2	Citofono esterno
3	Supporto per montaggio da appoggio
4	Staffa per il fissaggio del monitor
5	Tassello

6	Viti per il fissaggio della staffa del monitor e del supporto per il montaggio da appoggio
7	Vite per il fissaggio della pulsantiera esterna all'interno del supporto di fissaggio
8	Alimentatore modulare

B - DESCRIZIONE DEL MONITOR

Fig. 2

1	Schermo 7" a colori
2	Microfono
3	Schermo spento: Visualizzazione immagini della pulsantiera esterna (modalità spioncino) Menu: freccia sinistra o freccia su
4	Durante la comunicazione: Rispondere/ Riagganciare Schermata ora: chiama il secondo monitor installato (intercomunicazione) In modalità spioncino: avvia la comunicazione Menu: freccia destra o freccia giù
5	Schermo spento: Attiva i tasti touch e permette di accedere all'ora e al menu, premendo nuovamente Schermo spento – tasto lampeggiante: visualizza le foto dei visitatori mentre si era assenti Menu: OK (tasto di selezione) Durante una chiamata: Scatta una foto

6	Durante una chiamata o in modalità spioncino: Apri serratura elettrica
7	Durante una chiamata o in modalità spioncino: Apertura contatto pulito (motorizzazione cancello) Menu: Indietro/Esci (tasto per tornare al menu precedente)
8	Altoparlante
9	Connettori alimentazione
10	Pulsante slave o master
11	Connettore per comunicazione con pulsantiera esterna e/o monitor secondario

C - DESCRIZIONE DELLA PULSANTIERA ESTERNA

Fig. 3

1	Mascherina di protezione a specchio
2	Telecamera e led infrarossi
3	Tastiera codificata touch
4	Altoparlante
5	Portaetichette (possibilità di rimuovere il coperchio di plastica trasparente e scrivere sull'etichetta)
6	Microfono
7	Se acceso: Pulsante di chiamata famiglia 1

8	Se acceso: Pulsante di chiamata
9	Se acceso: Pulsante di chiamata famiglia 2
10	Fotocellula crepuscolare per rilevare la luce ambiente
11	Connettori monitor, serratura elettrica e motorizzazione cancello (per i dettagli, v. Fig7)

D - INSTALLAZIONE

1 - CABLAGGIO

- Gli schemi di cablaggio per le varie configurazioni sono riportati in:
 - **Fig7:** 1 famiglia – 1 monitor
 - **Fig8:** 1 famiglia - 2 monitor
 - **Fig9:** 2 famiglie – 1 monitor in ognuna (2 monitor totali)
- Non usare più morsetti o raccordi sul filo di collegamento tra la pulsantiera esterna e il monitor.
- Per evitare eventuali interferenze o malfunzionamenti, non far passare il cavo del videocitofono all'interno della stessa guaina in cui passano i cavi elettrici.
- Allontanare il filo di collegamento tra la pulsantiera esterna e il monitor di oltre 50cm da eventuali fonti di interferenza elettromagnetica (cavi 230V, dispositivi Wi-Fi, forni a microonde, ecc.).
- Possibilità di collegare alla pulsantiera esterna una bocchetta elettrica (non inclusa) con o senza memoria meccanica.
- Per garantire una qualità audio/video ottimale, si consiglia di non utilizzare cavi di più di 100m tra il videocitofono e la pulsantiera esterna. La sezione dei cavi da utilizzare è indicata in **Fig.10**

Attenzione: Non addoppiare i fili per aumentarne la sezione.

- Se un filo non è collegato correttamente o è scollegato dopo la messa in tensione, mettere tutto l'impianto fuori tensione prima di eseguire qualunque intervento. Una volta riparato il collegamento difettoso, sarà possibile rimettere il videocitofono in tensione.

N.B.: se si desidera provare il prodotto prima di installarlo, si consiglia di disporlo su una superficie piana.

2 - INSTALLAZIONE DELLA PULSANTIERA ESTERNA

Fig5 . Montaggio superficiale

1. Rimuovere i coprivite magnetici
2. Svitare le viti per staccare la pulsantiera esterna dalla scatola di fissaggio
3. Avvitare la scatola di fissaggio al muro seguendo le indicazioni in **Fig4**.
4. Applicare del silicone tra la scatola di fissaggio e il muro per evitare l'infiltrazione di acqua.
Non utilizzare silicone a base di acido acetico (odore di aceto)
5. Collegare i fili attenendosi allo schema di cablaggio (**Fig7**)
6. Agganciare la pulsantiera esterna all'interno della scatola di fissaggio
7. Avvitare la pulsantiera esterna e riposizionare i coprivite magnetici

Importante: non puntare la telecamera direttamente contro la luce del sole o di fronte a una superficie riflettente.

Consiglio: per proteggere i cavi dagli urti e dalle intemperie si consiglia di farli passare all'interno di una guaina di protezione.

- Fig5: Incasso

predisporre un'apertura di 200 (a.) mm x 70 (l.) mm x 26 (p.) mm.

1. Rimuovere i coprivite magnetici
2. Svitare le viti per staccare la pulsantiera esterna dalla scatola di fissaggio
3. Avvitare la scatola da incasso al muro seguendo le indicazioni in **Fig4**.
4. Applicare del silicone* tra la scatola da incasso e il muro per evitare infiltrazioni d'acqua.
*Non utilizzare silicone a base di acido acetico (odore di aceto)
5. Collegare i fili attenendosi allo schema di cablaggio (**Fig7**)
6. Agganciare la pulsantiera esterna all'interno della scatola da incasso
7. Avvitare la pulsantiera esterna e riposizionare i coprivite magnetici

D - INSTALLAZIONE

3 - COLLEGAMENTO DI UNA SERRATURA ELETTRICA

Collegare direttamente ai morsetti 7 e 8 presenti sul retro della pulsantiera (nessuna polarità da rispettare). N.B.: funzione attivabile solo con schermo acceso. Durante il comando possono essere avvertiti dei ronzii.

Per il cablaggio fare riferimento alle indicazioni sul retro della pulsantiera e allo schema riportato in **Fig7**.

Importante:

- La distanza massima tra la pulsantiera esterna e la bocchetta/serratura elettrica è di 50m. La sezione del cavo da utilizzare è di 0,75mm².
- Si consiglia di utilizzare una serratura 12V/1.1A max con memoria meccanica WECA (codice Extel 109021 o 109031) o WECA 5001/2 10 SER R1 (codice 150011).

4 - COLLEGAMENTO DI UNA MOTORIZZAZIONE

Collegare direttamente ai morsetti 5 e 6 presenti sul retro della pulsantiera (nessuna polarità da rispettare).

N.B.: funzione attivabile solo con schermo acceso. La pulsantiera esterna dispone di un contatto "pulito" senza corrente da collegare al comando "pulsante" dell'automatismo. Per il cablaggio fare riferimento alle indicazioni sul retro della pulsantiera e allo schema riportato in **Fig7**.

Importante:

- Questa funzione è attivabile solo con schermo acceso
- La distanza massima tra la pulsantiera esterna e la motorizzazione per cancello è di 50m. La sezione del cavo da utilizzare è di 0,75mm².
- Il prodotto è stato testato e approvato con motorizzazioni per cancelli Thomson "Sésame" e "Swip" disponibili sul sito maisonic.fr

E - ISTRUZIONI PER L'USO DEL MONITOR

Il controllo del videocitofono Extel Code avviene mediante tasti touch sensitive. La funzione dei tasti varia a seconda del menu in cui ci si trova. Le icone in basso dello schermo permettono di capirne la funzione.

1 - FUNZIONI DEI TASTI



1



2



3



4



5

Schermo spento: Accesso alla schermata dell'ora

1 Schermata ora: Visualizzazione pulsantiera esterna (modalità spioncino)

Menu: freccia sinistra o freccia su

Durante la comunicazione: Rispondi/Riaggancia (se applicabile, l'azione spegna automaticamente il secondo schermo della famiglia)

2 Schermata ora: chiama il secondo monitor installato

In modalità spioncino: avvia la comunicazione
Menu: freccia destra o freccia giù

E - ISTRUZIONI PER L'USO DEL MONITOR

- 3** **Schermo spento:** accesso all'ora e al menu, premendo nuovamente
- Schermo spento – tasto lampeggiante:** visualizza le foto dei visitatori mentre si era assenti
- Menu:** OK (tasto di selezione)
- Durante una chiamata:** scatta una foto

- 4** **Durante una chiamata:** apertura della serratura elettrica
- Durante una chiamata:** apertura contatto pulito (motorizzazione cancello)
- 5** **Menu:** Indietro/Esci (tasto per tornare al menu precedente)

2 - MENU DI REGOLAZIONE DELL'AUDIO

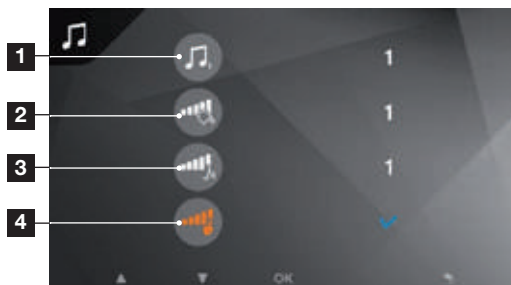

- 1** Scelta della suoneria
- 2** Volume della suoneria

- 3** Volume in chiamata
- 4** Controllo notifica quando si toccano i tasti

3 - IMPOSTAZIONI AVANZATE



- 1** Reset codice amministratore e codice tastiera per apertura
- 2** Regolazione dell'immagine: colore, contrasto, luminosità
- 3** Ripristina le impostazioni di fabbrica del videocitofono
- 4** Cancela tutte le foto

- 5** Regolazione presenza monitor secondario (convalidare l'opzione quando è stato aggiunto uno schermo secondario) – valore predefinito: nessuno schermo aggiuntivo

F - ISTRUZIONI PER L'USO DELLA PULSANTIERA ESTERNA

La tastiera di Extel Code è una tastiera retroilluminata con tasti touch sensitive.

1 - CODICI PREDEFINITI

I codici predefiniti sono i seguenti:

- **1 1 1 1 1 1 1 1**: codice amministratore (8 x 1)
- **1 0 0 0**: apertura del cancello
- **2 0 0 0**: apertura della serratura elettrica

Come impostazione predefinita gli impulsi di apertura sono di 1 secondo per la motorizzazione del cancello e di 1.1 secondi per la serratura elettrica. Questi valori possono essere modificati, ma sono compatibili con la maggior parte delle serrature e delle motorizzazioni disponibili in commercio. Si consiglia tuttavia di consultare il manuale d'istruzioni della motorizzazione.

2 - APERTURA DELLA SERRATURA ELETTRICA O DEL CANCELLO

I codici di apertura della serratura e della motorizzazione sono gli stessi, eccetto per la prima cifra. Per aprire, i codici sono i seguenti:

- **1 + "codice da 3 a 7 cifre" + "#"** = codice di apertura motorizzazione
- **2 + "codice da 3 a 7 cifre" + "#"** = codice di apertura della serratura elettrica

Predefinito:

- **1 0 0 0 #** = apertura motorizzazione
- **2 0 0 0 #** = apertura serratura elettrica

Il "codice da 3 a 7 cifre" è lo stesso, ma può essere modificato con il codice amministratore.

3 - GESTIONE DEI CODICI

Mentre si modificano le impostazioni è possibile uscire dalla modalità di regolazione attendendo 15s o premendo 3 volte il tasto #.

Se si sbaglia codice, premere il tasto * e ridigitare il codice.

F - ISTRUZIONI PER L'USO DELLA PULSANTIERA ESTERNA

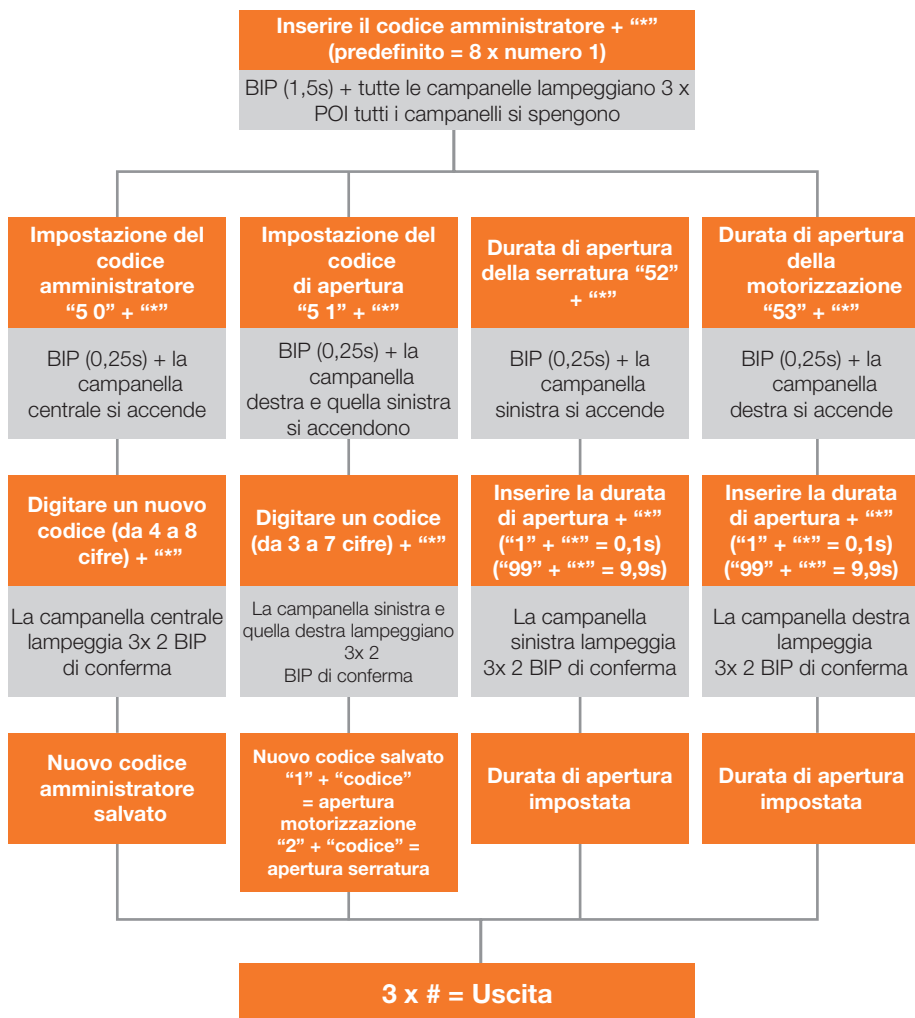

G - PARAMETRI TECNICI

MONITOR	
Schermo	7" (18cm) a colori
Formato video	PAL/NTSC
Risoluzione	1024 x 600
Alimentazione	17V - 1,5A (erogata dall'alimentatore)
Misure	197(a.) x 147(l.) x 14(p.) mm

Citofono esterno	
Telecamera	CMOS 700 VTL
Angolo	95° (H) / 48° (V)
Alimentazione	13V – 200mA max
Visione notturna	Fino a 1m
Misure	182(a.) x 61(l.) x 32(p.) mm
Protezione dalle intemperie	IP54

H - GARANZIA

- Se i componenti vengono smontati, la garanzia è annullata. Pulire solo la parte esterna con panno morbido e asciutto. Prima di pulire, scollegare o mettere fuori tensione il sistema di videosorveglianza.

ATTENZIONE

- Non utilizzare prodotti o soluzioni pulenti a base carbonilica, alcol o simili. Oltre al rischio di danneggiare l'apparecchiatura, i vapori emanati sono pericolosi per la salute ed esplosivi.
- Per pulire l'apparecchiatura non utilizzare utensili conduttori di tensione (spazzole di metallo, utensili appuntiti, ecc.).

Se necessario, consultare il sito:
www.cfi-extel.com

L'ultima versione del manuale d'istruzioni a colori è scaricabile dal sito: www.cfi-extel.com

CONDIZIONI DI GARANZIA

- La presente apparecchiatura è coperta da garanzia pezzi e manodopera presso i nostri laboratori.
- La garanzia non copre: elementi non riutilizzabili (pile, batterie, ecc.) e danni causati da: uso improprio, installazione non corretta, interventi esterni, danneggiamento causato da urti, scosse elettriche, eventuali cadute o fenomeni atmosferici.
- Per non far decadere la garanzia evitare di aprire l'apparecchiatura.
- Pulire usando solo un panno morbido. Non utilizzare solventi. Se i componenti vengono smontati, la garanzia è annullata. Pulire solo la parte esterna con panno morbido e asciutto. Prima di pulire, scollegare o mettere fuori tensione l'apparecchiatura.
- Per la data d'acquisto fa fede lo scontrino o la fattura.

I - ISTRUZIONI DI SICUREZZA

IMPORTANTE!

- Prima di installare e utilizzare il prodotto, leggere attentamente il manuale d'uso.
- Se si installa il prodotto per terze persone, lasciare il manuale originale o copia di esso all'utente finale.

Avvertenza

- I vari componenti del prodotto devono essere smontati solo da un tecnico autorizzato.

Misure di sicurezza

- Per utilizzare il sistema in tutta sicurezza, installatori, utenti e tecnici devono attenersi a tutte le procedure di sicurezza descritte nel presente manuale.
- Ove necessario, sui vari componenti sono riportati avvisi specifici e simboli di avvertenza.
- L'installazione deve avvenire nel rispetto delle norme vigenti nel paese in cui è installato il prodotto (per la Francia: NF15-100).
- Eventuali danni provocati dal mancato rispetto di quanto specificato nel manuale d'istruzioni del prodotto invalidano la garanzia. Si declina ogni responsabilità in caso di danni dovuti al mancato rispetto di quanto indicato nel manuale d'istruzioni. CFI EXTEL declina ogni responsabilità in caso di danni a cose e/o persone causati da un uso improprio del dispositivo o dal mancato rispetto delle misure di sicurezza.
- Il presente prodotto è stato realizzato nel pieno rispetto di tutte le norme di sicurezza applicabili. Per fare in modo che il prodotto rimanga sicuro e funzioni correttamente, l'utente deve attenersi alle istruzioni e alle avvertenze relative alla sicurezza contenute nel presente manuale.

Questo simbolo indica un pericolo di elettrocuzione o cortocircuito.

- Utilizzare il presente prodotto esclusivamente a una tensione compresa tra: 100-240 volt e 50-60 hertz. Non provare mai a utilizzare il dispositivo con una tensione diversa da quella indicata.

- Controllare che tutti i collegamenti elettrici dell'impianto siano conformi alle istruzioni per l'uso.
- Per l'impiego in strutture commerciali, assicurarsi di attenersi alle regole di prevenzione degli incidenti relative agli impianti elettrici.
- Per l'uso in scuole, istituti di formazione, laboratori, ecc. la presenza di personale qualificato è necessaria per controllare che tutti i dispositivi elettronici funzionino correttamente.
- Attenersi alle istruzioni per l'uso degli altri dispositivi collegati all'impianto.
- Nel caso in cui si avessero dubbi riguardanti le modalità di funzionamento o la sicurezza dei dispositivi, contattare una persona qualificata.
- Non collegare o scollegare i dispositivi elettrici dalla rete con le mani bagnate.
- Mentre si installa il prodotto, controllare che i cavi di alimentazione non corrano il rischio di essere danneggiati.
- Non sostituire mai da soli i cavi elettrici danneggiati: qualora si dovessero sostituire dei cavi danneggiati, rivolgersi a una persona qualificata.
- La presa di corrente deve trovarsi nelle immediate vicinanze dell'apparecchiatura e deve essere di facile accesso.

Avvertenza



Questo logo indica che i dispositivi non più utilizzabili non possono essere gettati nei normali contenitori per i rifiuti ordinari. Le sostanze tossiche che possono essere in essi contenuti, infatti, potrebbero rappresentare un rischio per la salute e per l'ambiente. Tali dispositivi devono essere resi al proprio rivenditore oppure smaltiti secondo quanto stabilito dalle autorità locali.



ΠΕΡΙΕΧΟΜΕΝΑ

A - ΠΕΡΙΕΧΟΜΕΝΑ ΤΟΥ ΚΙΤ	02
B - ΠΕΡΙΓΡΑΦΗ ΤΗΣ ΟΘΟΝΗΣ.....	02
Γ - ΠΕΡΙΓΡΑΦΗ ΤΗΣ ΘΥΡΟΤΗΛΕΟΡΑΣΗΣ.....	02
Δ - ΕΓΚΑΤΑΣΤΑΣΗ	03
1 - Καλωδίωση	
2 - Εγκατάσταση της θυροτηλεόρασης	
3 - Σύνδεση ηλεκτρικού μηχανισμού κλειδώματος	
4 - Σύνδεση μηχανισμού κίνησης πύλης	
Ε - ΟΔΗΓΙΕΣ ΧΡΗΣΗΣ ΤΗΣ ΟΘΟΝΗΣ	04
1 - Λειτουργίες πλήκτρων	
2 - Μενού ρύθμισης ήχου	
3 - Ρυθμίσεις για προχωρημένους	
ΣΤ - ΟΔΗΓΙΕΣ ΧΡΗΣΗΣ ΤΗΣ ΘΥΡΟΤΗΛΕΟΡΑΣΗΣ.....	06
1 - Προεπιλεγμένοι κωδικοί	
2 - Άνοιγμα του ηλεκτρικού μηχανισμού κλειδώματος ή του μηχανισμού κίνησης πύλης	
3 - Διαχείριση κωδικών	
Z - ΤΕΧΝΙΚΕΣ ΠΑΡΑΜΕΤΡΟΙ	08
Η - ΕΓΓΥΗΣΗ.....	08
Θ - ΜΕΤΡΑ ΑΣΦΑΛΕΙΑΣ	09

A - ΠΕΡΙΕΧΟΜΕΝΑ ΤΟΥ ΚΙΤ

Εικ. 1

1	Οθόνη
2	Θυροτηλεόραση
3	Στήριγμα στερέωσης που προεξέχει
4	Αναβολέας οθόνης
5	Ούπατ

6	Βίδα στερέωσης του αναβολέα της οθόνης και του στηρίγματος στερέωσης που προεξέχει
7	Βίδα στερέωσης της θυροτηλεόρασης στο στήριγμα στερέωσης
8	Αρθρωτό τροφοδοτικό ρεύματος

B - ΠΕΡΙΓΡΑΦΗ ΤΗΣ ΟΘΟΝΗΣ

Εικ. 2

1	Έγχρωμη οθόνη 7"
2	Μικρόφωνο
3	Σβηστή οθόνη: Προβολή στη θυροτηλεόραση (μυστική λειτουργία) Μενού: αριστερό βέλος ή επάνω βέλος Κατά την επικοινωνία: Απάντηση/Αναμονή κλήσης Οθόνη ώρας: έναρξη κλήσης στη δεύτερη οθόνη της οικογένειας (ενδοεπικοινωνία) Σε μυστική λειτουργία: έναρξη της επικοινωνίας Μενού: δεξί βέλος ή κάτω βέλος
4	Σβηστή οθόνη: Ενεργοποιεί τα πλήκτρα αφής και την πρόσβαση στην ώρα κι έπειτα στο μενού με δεύτερο πάτημα Σβηστή οθόνη – πλήκτρο που αναβοσβήνει: πρόσβαση στις φωτογραφίες των επισκεπτών κατά την απουσία σας Μενού: OK (πλήκτρο επιλογής) Κατά τη διάρκεια μιας κλήσης: Λήψη φωτογραφίας
5	

6	Κατά τη διάρκεια μιας κλήσης ή σε μυστική λειτουργία: Άνοιγμα του ηλεκτρικού μηχανισμού κλειδώματος
7	Κατά τη διάρκεια μιας κλήσης ή σε μυστική λειτουργία: Άνοιγμα της ξηρής επαφής (μηχανισμός κίνησης πύλης) Μενού: Επιστροφή/Έξοδος (πλήκτρο επιστροφής στο γονικό μενού)
8	Μεγάφωνο
9	Υποδοχές τροφοδοσίας
10	Πλήκτρο slave ή master
11	Βύσμα επικοινωνίας με τη θυροτηλεόραση ή/και τη δευτερεύουσα οθόνη

Γ - ΠΕΡΙΓΡΑΦΗ ΤΗΣ ΘΥΡΟΤΗΛΕΟΡΑΣΗΣ

Εικ. 3

1	Προστατευτική πρόσοψη καθρέφτης
2	Κάμερα και LED υπερύθρων
3	Πληκτρολόγιο κωδικού αφής
4	Μεγάφωνο
5	Ετικέτα στοιχείων (το διάφανο πλαστικό αφαιρείται για να γράψετε στην ετικέτα)
6	Μικρόφωνο
7	Όταν ανάβει: Κουμπί κλήσης της οικογένειας 1

8	Όταν ανάβει: Κουμπί κλήσης
9	Όταν ανάβει: Κουμπί κλήσης της οικογένειας 2
10	Κύτταρο ημιφωτισμού για την ανίχνευση της φωτεινότητας του περιβάλλοντος
11	Σύνδεσμοι οθόνης, ηλεκτρικού μηχανισμού κλειδώματος και μηχανισμός κίνησης πύλης (για λεπτομέρειες, βλ. Εικ. 7)

Δ - ΕΓΚΑΤΑΣΤΑΣΗ

1 - ΚΑΛΩΔΙΩΣΗ

- Τα διαγράμματα καλωδίωσης για τις διάφορες διαμορφώσεις βρίσκονται:
 - στην **Εικ. 7**: 1 οικογένεια – 1 οθόνη
 - στην **Εικ. 8**: 1 οικογένεια - 2 οθόνες
 - **Εικ. 9**: 2 οικογένειες – 1 οθόνη στην καθεμιά (2 οθόνες συνολικά)
- Μην πολλαπλασιάζετε τους συνδέσμους ή τα εξαρτήματα σύνδεσης στο καλώδιο σύνδεσης μεταξύ της θυροτηλεόρασης και της οθόνης
- Προς αποφυγή τυχόν παρεμβολών και δυσλειτουργίας, μην περνάτε το καλώδιο της θυροτηλεόρασης στον ίδιο σωλήνα με τα ηλεκτρικά καλώδια.
- Κρατήστε το καλώδιο σύνδεσης μεταξύ της θυροτηλεόρασης και της οθόνης σε απόσταση πάνω από 50 εκατοστά από οποιαδήποτε πηγή ηλεκτρομαγνητικών παρεμβολών (καλώδιο 230V, συσκευή Wi-Fi, φούρνο μικροκυμάτων, κ.λπ.)
- Μπορείτε να συνδέσετε και να χρησιμοποιήσετε ηλεκτρικό μηχανισμό κλειδώματος (δεν παρέχεται) με τη θυροτηλεόρασή σας, με ή χωρίς μηχανική μνήμη.
- Προκειμένου να διασφαλίσετε καλή ποιότητα ήχου και εικόνας, συνιστάται να μην χρησιμοποιείτε καλώδιο μήκους μεγαλύτερου από 100 μ. μεταξύ της ενδοσυνεννόησης και της θυροτηλεόρασης. Το τμήμα των καλωδίων προς χρήση υποδεικνύεται στην **Εικ. 10**

Προσοχή: Δεν πρέπει σε καμία περίπτωση να διπλασιάσετε τους κλώνους για να αυξήσετε το τμήμα του καλωδίου

- Εάν μετά την τροφοδοσία διαπιστώσετε πως κάποιος κλώνος δεν είναι σωστά συνδεδεμένος ή έχει αποσυνδεθεί, πρέπει να διακόψετε οπωσδήποτε την τροφοδοσία του συστήματος προτού προβείτε σε οποιονδήποτε χειρισμό. Αφού επιδιορθώσετε την ελαττωματική σύνδεση, μπορείτε να συνδέσετε ξανά το θυροτηλέφωνό σας.

Σημείωση: εάν υποβάλετε το προϊόν σε δοκιμή πριν από την εγκατάσταση, συνιστάται να το τοποθετήσετε σε επίπεδη επιφάνεια.

2 - ΕΓΚΑΤΑΣΤΑΣΗ ΤΗΣ ΘΥΡΟΤΗΛΕΟΡΑΣΗΣ

Εικ. 5 . Τοποθέτηση σε επιφάνεια

1. Αφαιρέστε τα μαγνητικά καλύμματα βίδας
2. Ξεβιδώστε τις βίδες για να βγάλετε τη θυροτηλεόραση από τη βάση στερέωσης
3. Βιδώστε τη βάση στερέωσης στον τοίχο ακολουθώντας τις συστάσεις της **Εικ. 4**.
4. Τοποθετήστε αρμό σιλικόνης ανάμεσα στη βάση στερέωσης και στον τοίχο προς αποφυγή τυχόν ροής νερών. Μην χρησιμοποιείτε σιλικόνη με βάση το οξικό οξύ (μυρωδιά ξυδιού)
5. Συνδέστε τους κλώνους σύμφωνα με το διάγραμμα καλωδίωσης (**Εικ. 7**)
6. Τοποθετήστε τη θυροτηλεόραση στη βάση στερέωσης
7. Βιδώστε τη θυροτηλεόραση και τοποθετήστε τα μαγνητικά καλύμματα βίδας

Σημαντικό: να μην εκτίθεται η κάμερα σε άμεση ηλιακή ακτινοβολία και να μην τοποθετείται ακριβώς απέναντι από ανακλαστική επιφάνεια.

Συμβουλή: συνιστάται να περάσετε τα καλώδια από έναν σωλήνα προστασίας για να τα προστατεύσετε από κρούσεις και άσχημα καιρικά φαινόμενα.

- Εικ. 5. Χωνευτή τοποθέτηση

Πρέπει να προβλέψετε άνοιγμα 200 (Υ) mm x 70 (Π) mm x 26 (Β) mm.

1. Αφαιρέστε τα μαγνητικά καλύμματα βίδας
2. Ξεβιδώστε τις βίδες για να βγάλετε τη θυροτηλεόραση από τη βάση στερέωσης
3. Βιδώστε τη χωνευτή θήκη στον τοίχο ακολουθώντας τις συστάσεις της **Εικ. 4**.
4. Τοποθετήστε αρμό σιλικόνης* ανάμεσα στη χωνευτή θήκη και στον τοίχο προς αποφυγή τυχόν ροής νερών.

*Μην χρησιμοποιείτε σιλικόνη με βάση το οξικό οξύ (μυρωδιά ξυδιού)

5. Συνδέστε τους κλώνους σύμφωνα με το διάγραμμα καλωδίωσης (**Εικ. 7**)
6. Τοποθετήστε τη θυροτηλεόραση στη χωνευτή θήκη
7. Βιδώστε τη θυροτηλεόραση και τοποθετήστε τα μαγνητικά καλύμματα βίδας

Δ - ΕΓΚΑΤΑΣΤΑΣΗ

3 - ΣΥΝΔΕΣΗ ΗΛΕΚΤΡΙΚΟΥ ΜΗΧΑΝΙΣΜΟΥ ΚΛΕΙΔΩΜΑΤΟΣ

Συνδέστε τον ηλεκτρικό μηχανισμό κλειδώματος απευθείας στους ακροδέκτες 7 και 8 στο πίσω μέρος της θυροτηλεόρασης (χωρίς συγκεκριμένη πολικότητα). Σημειώστε πως αυτή η λειτουργία είναι έγκυρη μόνο όταν η οθόνη είναι αναμμένη. Μπορεί να ακουστεί ένας βόμβος τη στιγμή που θα καταχωρίσετε την εντολή. Για την καλωδίωση, ανατρέξτε στο πίσω μέρος της θυροτηλεόρασης και στο διάγραμμα της **Εικ. 7**.

Σημαντικό:

- Η μέγιστη απόσταση μεταξύ της θυροτηλεόρασης και του ηλεκτρικού μηχανισμού κλειδώματος ή της ηλεκτρικής κλειδαριάς είναι 50m. Το τμήμα του καλωδίου προς χρήση είναι 0,75mm².
- Συνιστάται η χρήση ηλεκτρικού μηχανισμού κλειδώματος 12V/1,1A το μέγιστο με μηχανική μνήμη WECA (κωδικός Extel 109021 ή 109031) ή WECA 5001/2 10 SER R1 (κωδικός 150011).

4 - ΣΥΝΔΕΣΗ ΜΗΧΑΝΙΣΜΟΥ ΚΙΝΗΣΗΣ ΠΥΛΗΣ

Συνδέστε τον ηλεκτρικό μηχανισμό κλειδώματος απευθείας στους ακροδέκτες 5 και 6 στο πίσω μέρος της θυροτηλεόρασης (χωρίς συγκεκριμένη πολικότητα). Σημειώστε πως αυτή η λειτουργία είναι έγκυρη μόνο όταν η οθόνη είναι αναμμένη. Η θυροτηλεόραση παρέχει μια «ξηρή» επαφή χωρίς ηλεκτρικό ρεύμα που μπορείτε να συνδέσετε με την εντολή «διακόπτη εκκίνησης» του αυτόματου μηχανισμού σας. Για την καλωδίωση, ανατρέξτε στο πίσω μέρος της θυροτηλεόρασης και στο διάγραμμα της **Εικ. 7**.

Σημαντικό:

- Αυτή η λειτουργία είναι έγκυρη μόνο όταν η οθόνη είναι αναμμένη
- Η μέγιστη απόσταση μεταξύ της θυροτηλεόρασης και του μηχανισμού κίνησης πύλης είναι 50m. Το τμήμα του καλωδίου προς χρήση είναι 0,75mm².
- Το προϊόν έχει δοκιμαστεί και εγκριθεί προς χρήση με τους μηχανισμούς κίνησης πύλης Thomson «Sésame» ή «Swip» όπως αναφέρεται στον ιστότοπο maisonic.fr

E - ΟΔΗΓΙΕΣ ΧΡΗΣΗΣ ΤΗΣ ΟΘΟΝΗΣ

Η θυροτηλεόραση Extel Code ελέγχεται με πλήκτρα αφής. Η λειτουργία των πλήκτρων ποικίλει ανάλογα με το μενού στο οποίο βρίσκεστε. Τα εικονίδια στο κάτω μέρος της οθόνης σας επιτρέπουν να κατανοήσετε τη χρήση τους

1 - ΛΕΙΤΟΥΡΓΙΕΣ ΠΛΗΚΤΡΩΝ



1



2



3



4



5

1	Σβηστή οθόνη: Πρόσβαση στην οθόνη ώρας Οθόνη ώρας: Προβολή στη θυροτηλεόραση (μυστική λειτουργία) Μενού: αριστερό βέλος ή επάνω βέλος
	Κατά την επικοινωνία: Απάντηση/Αναμονή κλήσης (με την ενέργεια αυτή θα σβήσει αυτόματα η δεύτερη οθόνη της οικογένειας, εφόσον υπάρχει) Οθόνη ώρας: έναρξη κλήσης στη δεύτερη οθόνη της οικογένειας Σε μυστική λειτουργία: έναρξη της επικοινωνίας Μενού: δεξί βέλος ή κάτω βέλος

3	Σβηστή οθόνη: Πρόσβαση στην ώρα κι έπειτα στο μενού με δεύτερο πάτημα Σβηστή οθόνη – πλήκτρο που αναβοσβήνει: πρόσβαση στις φωτογραφίες των επισκεπτών κατά την απουσία σας Μενού: OK (πλήκτρο επιλογής) Κατά τη διάρκεια μιας κλήσης: Λήψη φωτογραφίας
	4 Κατά τη διάρκεια μιας κλήσης: Άνοιγμα του ηλεκτρικού μηχανισμού κλειδώματος
5	Κατά τη διάρκεια μιας κλήσης: Άνοιγμα της ξηρής επαφής (μηχανισμός κίνησης πύλης) Μενού: Επιστροφή/Έξοδος (πλήκτρο επιστροφής στο γενικό μενού)

Ε - ΟΔΗΓΙΕΣ ΧΡΗΣΗΣ ΤΗΣ ΟΘΟΝΗΣ

2 - ΜΕΝΟΥ ΡΥΘΜΙΣΗΣ ΗΧΟΥ

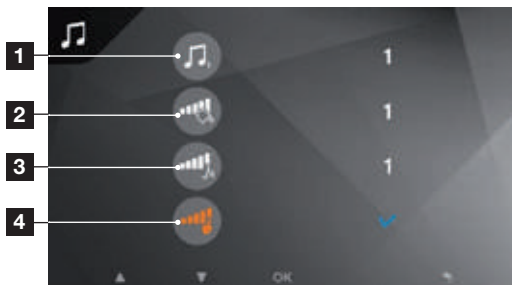

1 Επιλογή ήχου

2 Ένταση ήχου

3 Ένταση συνομιλίας

4 Έλεγχος της ειδοποίησης πατήματος πλήκτρων

3 - ΡΥΘΜΙΣΕΙΣ ΓΙΑ ΠΡΟΧΩΡΗΜΕΝΟΥΣ



1 Επαναφορά των κωδικών διαχειριστή και ανοίγματος του πληκτρολογίου

2 Ρύθμιση εικόνας: χρώμα, αντίθεση, φωτεινότητα

3 Επαναφορά εργοστασιακών ρυθμίσεων θυροτηλεόρασης

4 Ολική διαγραφή φωτογραφιών

5 Ρύθμιση της παρουσίας δευτερεύουσας οθόνης (επαλήθευση αυτής της επιλογής όταν προστίθεται συμπληρωματική οθόνη) – προεπιλεγμένη τιμή: χωρίς συμπληρωματική οθόνη

ΣΤ - ΟΔΗΓΙΕΣ ΧΡΗΣΗΣ ΤΗΣ ΘΥΡΟΤΗΛΕΟΡΑΣΗΣ

Το πληκτρολόγιο του Extel Code είναι αφής και φωτιζόμενο.

1 - ΠΡΟΕΠΙΛΕΓΜΕΝΟΙ ΚΩΔΙΚΟΙ

Οι προεπιλεγμένοι κωδικοί είναι οι εξής:

- **1 1 1 1 1 1 1 1**: κωδικός διαχειριστή (8 x 1)
- **1 0 0 0**: άνοιγμα του μηχανισμού κίνησης πύλης
- **2 0 0 0**: άνοιγμα του ηλεκτρικού μηχανισμού κλειδώματος

Από προεπιλογή, τα παλμικά πατήματα ανοίγματος διαρκούν 1 δευτερόλεπτο για τον μηχανισμό κίνησης πύλης και 1,1 δευτερόλεπτα για τον ηλεκτρικό μηχανισμό κλειδώματος. Οι τιμές μπορούν να τροποποιηθούν αλλά είναι συμβατές με τους περισσότερους ηλεκτρικούς μηχανισμούς κλειδώματος και μηχανισμούς κίνησης της αγοράς. Συνιστάται, λοιπόν, να ανατρέξετε στο εγχειρίδιο του μηχανισμού κίνησης πύλης που διαθέτετε.

2 - ΑΝΟΙΓΜΑ ΤΟΥ ΗΛΕΚΤΡΙΚΟΥ ΜΗΧΑΝΙΣΜΟΥ ΚΛΕΙΔΩΜΑΤΟΣ Η ΤΟΥ ΜΗΧΑΝΙΣΜΟΥ ΚΙΝΗΣΗΣ ΠΥΛΗΣ

Οι κωδικοί ανοίγματος του ηλεκτρικού μηχανισμού κλειδώματος και του μηχανισμού κίνησης διαφέρουν μόνο ως προς το πρώτο ψηφίο τους. Για το άνοιγμα, οι κωδικοί είναι οι εξής:

- **1** + «κωδικός 3 έως 7 ψηφίων» + «#» = κωδικός ανοίγματος του μηχανισμού κίνησης πύλης
- **2** + «κωδικός 3 έως 7 ψηφίων» + «#» = κωδικός ανοίγματος του ηλεκτρικού μηχανισμού κλειδώματος

Προεπιλογή:

- **1 0 0 0 #** = άνοιγμα του μηχανισμού κίνησης πύλης
- **2 0 0 0 #** = άνοιγμα του ηλεκτρικού μηχανισμού κλειδώματος

Ο «κωδικός 3 έως 7 ψηφίων» είναι κοινός, αλλά μπορεί να τροποποιηθεί από τον διαχειριστή.

3 - ΔΙΑΧΕΙΡΙΣΗ ΚΩΔΙΚΩΝ

Κατά τη ρύθμιση, υπάρχει δυνατότητα εξόδου από τη λειτουργία αυτή περιμένοντας 15 δευτ. ή πατώντας 3 φορές το πλήκτρο #.

Σε περίπτωση σφάλματος κατά την πληκτρολόγηση του κωδικού, πατήστε το πλήκτρο * και πληκτρολογήστε ξανά τον κωδικό.

ΣΤ - ΟΔΗΓΙΕΣ ΧΡΗΣΗΣ ΤΗΣ ΘΥΡΟΤΗΛΕΟΡΑΣΗΣ

**Πληκτρολογήστε τον κωδικό διαχειριστή + «*»
(προεπιλογή = 8 x αριθμός 1)**

ΗΧΗΤΙΚΟ ΣΗΜΑ (1,5 δευτ.) + αναβοσβήνουν όλες οι καμπάνες 3 x
ΜΕΤΑ σβήνουν όλες οι καμπάνες

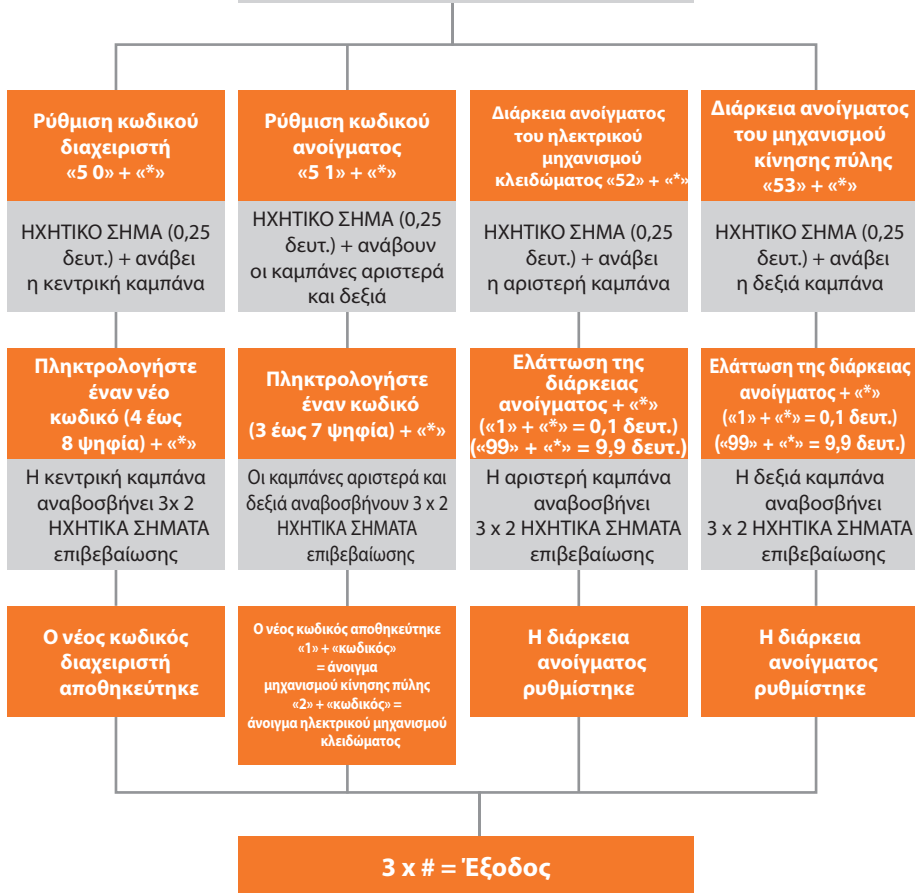

Z - ΤΕΧΝΙΚΕΣ ΠΑΡΑΜΕΤΡΟΙ

ΘΘΟΝΗ

Θθόνη	7" (18cm) έγχρωμη
Μορφότυπος βίντεο	PAL/NTSC
Ανάλυση	1024 x 600
Τροφοδοσία	17V - 1,5A (παρέχεται από το τροφοδοτικό)
Διαστάσεις	197 (ύψος) x 147 (πλάτος) x 14 (βάθος) mm

Θυροτηλέωραση

Κάμερα	CMOS 700 VTL
Γωνία	95° (H) / 48° (V)
Τροφοδοσία	13V – 200mA μέγ.
Νυχτερινή λήψη	Έως 1m
Διαστάσεις	182 (ύψος) x 61 (πλάτος) x 32 (βάθος) mm
Προστασία από τις καιρικές συνθήκες	IP54

H - ΕΓΓΥΗΣΗ

- Η εγγύηση ακυρώνεται εάν αποσυναρμολογήσετε το προϊόν. Να καθαρίζετε το εξωτερικό αποκλειστικά με στεγνό και μαλακό ύφασμα. Αποσυνδέστε το σύστημα ή διακόψτε την τροφοδοσία ηλεκτρικού ρεύματος πριν από τον καθαρισμό.

ΠΡΟΣΟΧΗ

- Μην χρησιμοποιείτε καθαριστικά προϊόντα που περιέχουν καρβοξύλιο, αλκοόλ ή παρεμφερείς ουσίες. Πέραν του κινδύνου πρόκλησης βλάβης στη συσκευή σας, οι ατμοί είναι εξίσου επικίνδυνοι για την υγεία σας και ενδέχεται να εκραγούν.
- Μην χρησιμοποιείτε εργαλεία που μπορούν να αποτελέσουν αγωγούς (μεταλλικές βούρτσες, αιχμηρά εργαλεία κ.λπ.) για τον καθαρισμό.

Αν χρειαστείτε βοήθεια, η ιστοσελίδα τεχνικής υποστήριξης της εταιρείας μας είναι στη διάθεσή σας: www.cfi-extel.com

Η τελευταία έγχρωμη έκδοση του εγχειριδίου είναι διαθέσιμη προς λήψη στη διεύθυνση: www.cfi-extel.com

ΟΡΟΙ ΕΓΓΥΗΣΗΣ

- Η συσκευή αυτή καλύπτεται από εγγύηση ως προς τα ανταλλακτικά και την εργασία στα εργαστήριά μας.
- Η εγγύηση δεν καλύπτει: τα αναλώσιμα (μπαταρίες, συστοιχίες κ.λπ.) και τις ζημιές που οφείλονται σε: εσφαλμένη χρήση, κακή εγκατάσταση, εξωτερική παρέμβαση, βλάβη λόγω πρόσκρουσης ή ηλεκτροπληξίας, πτώση ή καιρικά φαινόμενα.
- Μην ανοίγετε τη συσκευή για να μην χάσετε την κάλυψη της εγγύησης.
- Συντήρηση μόνο με μαλακό πανί, χωρίς διαλύτες. Η εγγύηση ακυρώνεται εάν αποσυναρμολογήσετε το προϊόν. Να καθαρίζετε το εξωτερικό αποκλειστικά με στεγνό και μαλακό ύφασμα. Αποσυνδέστε τη συσκευή ή διακόψτε την τροφοδοσία ηλεκτρικού ρεύματος πριν από τον καθαρισμό.
- Η απόδειξη ή το τιμολόγιο πιστοποιεί την ημερομηνία αγοράς.

ΣΗΜΑΝΤΙΚΟ!

- Διαβάστε προσεκτικά το εγχειρίδιο χρήσης προτού εγκαταστήσετε και χρησιμοποιήσετε το προϊόν
- Εάν εγκαθιστάτε το προϊόν για λογαριασμό τρίτων, φροντίστε να αφήσετε το εγχειρίδιο ή ένα αντίγραφο του εγχειριδίου στον τελικό χρήστη

Προειδοποίηση

- Η αποσυρμολόγηση των επιμέρους στοιχείων του προϊόντος πρέπει να πραγματοποιείται μόνο από εξουσιοδοτημένο τεχνικό.

Μέτρα ασφαλείας

- Για απόλυτα ασφαλή λειτουργία του συστήματος, είναι ουσιώδους σημασίας οι εγκαταστάτες, οι χρήστες και οι τεχνικοί να τηρούν όλες τις διαδικασίες που περιγράφονται στο παρόν εγχειρίδιο.
- Εάν κρίνεται απαραίτητο, στα επιμέρους στοιχεία του συστήματος αναγράφονται ειδικές προειδοποιήσεις και σύμβολα προσοχής.
- Η τοποθέτηση πρέπει να εκτελείται σύμφωνα με τους ισχύοντες κανόνες στη χώρα εγκατάστασης του προϊόντος (NFC15-100 για τη Γαλλία).
- Τυχόν ζημιές λόγω μη συμμόρφωσης με το εγχειρίδιο επιφέρουν λήξη της εγγύησης. Δεν αναλαμβάνουμε καμία ευθύνη για επακόλουθες ζημιές που ενδέχεται να προκύψουν! Δεν αναλαμβάνουμε καμία ευθύνη αναφορικά με οποιαδήποτε ζημία σε υλικά αγαθά ή πρόσωπα η οποία οφείλεται σε κακό χειρισμό ή μη συμμόρφωση με τα μέτρα ασφαλείας.
- Το προϊόν κατασκευάστηκε σύμφωνα με τα μέτρα ασφαλείας. Προκειμένου να διασφαλιστεί η εν λόγω συμμόρφωση και η καλύτερη δυνατή λειτουργία του προϊόντος, ο χρήστης πρέπει να τηρεί τις οδηγίες και τις προειδοποιήσεις ασφαλείας που περιλαμβάνονται στο παρόν εγχειρίδιο.

Αυτό το σύμβολο υποδεικνύει κίνδυνο ηλεκτροπληξίας ή κίνδυνο βραχυκυκλώματος.

- Το προϊόν πρέπει να χρησιμοποιείται μόνο σε εύρος τάσης μεταξύ: 100-240

Volt και 50-60 hertz. Μην προσπαθήσετε ποτέ να χρησιμοποιήσετε τη συσκευή με διαφορετική τάση.

- Φροντίστε όλες οι ηλεκτρικές συνδέσεις του συστήματος να συμμορφώνονται με τις οδηγίες χρήσης.
- Στα εμπορικά καταστήματα, βεβαιωθείτε πως τηρούνται οι κανόνες πρόληψης ατυχημάτων για ηλεκτρικές εγκαταστάσεις.
- Σε σχολεία, εγκαταστάσεις κατάρτισης, εργαστήρια κ.λπ., είναι απαραίτητη η παρουσία εξειδικευμένου προσωπικού για τον έλεγχο της λειτουργίας των ηλεκτρονικών συσκευών.
- Τηρείτε τις οδηγίες χρήσης άλλων συσκευών που συνδέονται στο σύστημα.
- Επικοινωνήστε με ένα έμπειρο άτομο σε περίπτωση που έχετε αμφιβολίες για τον τρόπο λειτουργίας ή την ασφάλεια των συσκευών.
- Μην συνδέετε ή αποσυνδέετε ποτέ από την πρίζα ηλεκτρικές συσκευές με βρεγμένα χέρια.
- Βεβαιωθείτε κατά την εγκατάσταση του προϊόντος ότι δεν υπάρχει κίνδυνος βλάβης των καλωδίων τροφοδοσίας.
- Μην αντικαθιστάτε ποτέ τα ηλεκτρικά καλώδια που έχουν υποστεί βλάβη μόνοι σας! Στην περίπτωση αυτή, αφαιρέστε τα καλώδια και καλέστε έναν έμπειρο τεχνικό.

Προειδοποίηση



Αυτό το λογότυπο σημαίνει ότι οι άχρηστες συσκευές δεν πρέπει να απορρίπτονται μαζί με τα οικιακά απορρίμματα. Οι επικίνδυνες ουσίες που ενδεχομένως να περιέχουν μπορεί να βλάψουν την ανθρώπινη υγεία ή το περιβάλλον. Επιστρέψτε αυτές τις συσκευές στην αντιπροσωπία ή χρησιμοποιήστε τα μέσα επιλεκτικής ανακομιδής απορριμμάτων που διατίθενται από το δήμο σας.



Extel



France



0 892 350 069 Service 0,35 € / min
+ prix appel

Italia : +39 02 96488273 assistenza@cfi-extel.com

España : +34 902 109 819 sat-hotline@cfi-extel.com

BE-NL-LU-DE-CH-AT : +352 26302353 sav@benelom.com

Printed in P.R.C.

Découvrez nos produits sur : www.extelmarket.com,  & 