

# Time Lapse Camera TLC 2000

## Quick Guide

Copyright © 2018 Brinno All Rights Reserved

### For detailed user manuals, visit

- DE Ausführliche Benutzerhandbücher finden Sie unter
- ES Para más detalles, visite
- FR Pour des manuels d'utilisation détaillés, visitez
- IT Per i manuali utente dettagliati, visitare
- CH 有關詳細的用戶手冊，請訪問
- CN 有关详细的用户手册，请访问
- JP 詳しい使い方は同梱のユーザーマニュアルか公式サイトをご覧ください
- KR 상세 설명은 하기를 참조 바랍니다



[www.brinno.com/support](http://www.brinno.com/support)

### Camera Parts

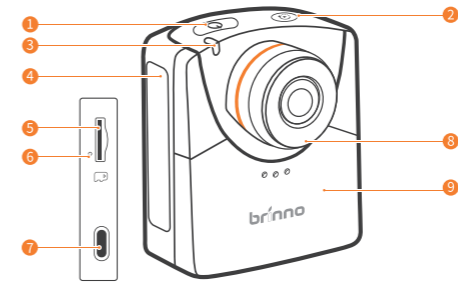

1. Power Button
2. Shutter/ Back to Preview Button
3. LED Status Indicator
4. Memory Card Door
5. microSD Card Slot
6. Camera Reset Button
7. USB-C Socket
8. Lens
9. Battery Door
10. LCD Screen

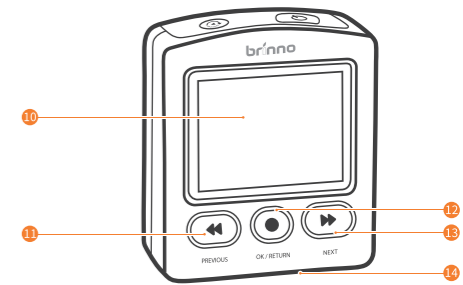

11. Previous/ Capture Mode Button
12. Menu/ Info/ OK Button
13. Next/ Capture Interval Button
14. Tripod Mount (size: 1/4")

### DE Kamerateile

1. Energietaste
2. Auslöser / Zurück zur Vorschau
3. LED-Statusanzeige
4. Abdeckung Speicherkarte
5. Steckplatz micro-SD-Card
6. Kamera-Reset-Taste
7. Steckplatz USB-C
8. Objektiv
9. Batteriefach
10. LCD-Bildschirm
11. Vorheriger / Aufnahmemodus-Button
12. Menü / Info / OK-Taste
13. Schaltfläche Next / Capture Interval
14. Stativhalterung (Größe: 1/4")

### ES Partes

1. Botón de encendido
2. Obturador / Volver al botón de vista previa
3. Indicador de Estado LED
4. Tapa de Tarjeta de Memoria
5. Compartimento de Tarjeta de micro SD
6. Botón de Restablecer Cámara
7. Puerto USB-C
8. Lente
9. Tapa de Batería
10. Pantalla LCD
11. Botón de modo de captura / anterior
12. Botón Menú / Info / OK
13. Botón Siguiente / Intervalo de captura
14. Rosca para Trípode (tamaño: 1/4")

### FR Pièces de la caméra

1. Bouton d'alimentation
2. Bouton déclencheur / retour à l'aperçu
3. Indicateur de statut LED
4. Couvercle de carte mémoire
5. Fente de carte micro SD
6. Bouton de réinitialisation de la caméra
7. Port USB-C
8. Objectif
9. Porte de la batterie
10. écran LCD
11. Bouton Mode précédent / Capture
12. Bouton Menu / Info / OK
13. Bouton Next / Capture Interval
14. Support trépied (taille : 1/4")

### IT Parti della Videocamera

1. Pulsante d'accensione
2. Pulsante di scatto / ritorno al pulsante di anteprima
3. Indicatore LED di stato
4. Copertura Memory Card
5. Slot per micro SD Card
6. Pulsante di Reset della videocamera
7. porta USB-C
8. Lente
9. Sportello batteria
10. Schermo LCD
11. Pulsante Modalità precedente / Ripresa
12. Menu / Info / Pulsante OK
13. Pulsante Successivo / Cattura intervallo
14. Supporto per il treppiede (dimensione: 1/4")

### CH 相機部位介紹

1. 電源開關按鍵
2. 快門 / 返回畫面 按鍵
3. LED 狀態指示燈
4. 記憶卡蓋
5. microSD 記憶卡插槽
6. 相機重設鍵
7. USB-C 插槽
8. 鏡頭
9. 電池蓋
10. LCD 螢幕
11. 上一個 / 拍攝模式 按鍵
12. 主選單 / 相機狀態 / 確認 按鍵
13. 下一個 / 拍攝間隔 按鍵
14. 腳架安裝孔 (1/4 " )

### CN 相机部位介绍

1. 电源开关按键
2. 快门 / 返回画面 按键
3. LED 状态指示灯
4. 记忆卡盖
5. microSD 记忆卡插槽
6. 相机重设键
7. USB-C 插槽
8. 镜头
9. 电池盖
10. LCD 萤幕
11. 上一个 / 拍摄模式 按键
12. 主选单 / 相机状态 / 确认 按键
13. 下一个 / 拍摄间隔 按键
14. 脚架安装孔 (1/4 " )

### JP 各部の名称

1. 電源ボタン
2. シャッター/ライブビューボタン
3. LEDインジケータ
4. メモリカードカバー
5. microSDカードスロット
6. リセットボタン
7. USB-C挿し込み口
8. レンズ
9. バッテリーカバー
10. LCDスクリーン
11. 早戻し/撮影モード設定ボタン
12. メニュー/インフォメーション/OKボタン
13. 早送り/撮影間隔設定ボタン
14. 三脚ネジ穴 (サイズ: 1/4 " )

### Install microSD card & batteries

### KR 카메라 부분 설명

1. 전원버튼
2. 셔터 / 미리보기 버튼으로 돌아 가기
3. 상태 표시 LED
4. 메모리 카드 커버
5. 마이크로 SD 슬롯
6. 카메라 리셋 버튼
7. USB-C 소켓
8. 렌즈
9. 배터리 도어
10. LCD 화면
11. 이전 / 캡처 모드 버튼
12. 메뉴 / 정보 / 확인 버튼
13. 다음 / 캡처 간격 버튼
14. 삼각대 사이즈(1/4인치)

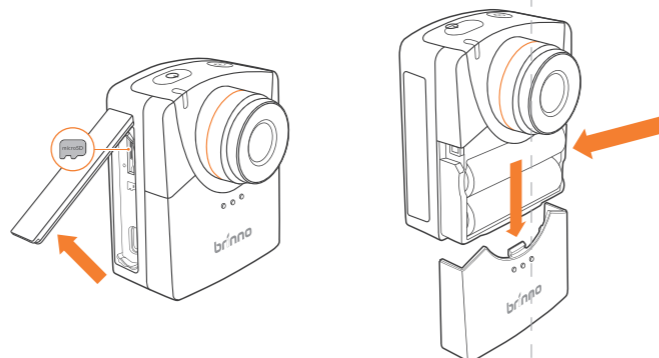

1. Insert microSD card.
2. Open battery door. Then install 2 AA batteries.

\* Support up to 128GB microSD card. For 64 or 128 GB microSD card, follow instruction on the LCD screen to format the card before using it the first time.

### DE Legen Sie die microSD-Karte und die Batterien ein

1. micro-SD-Card einsetzen.
2. Batterieklappe öffnen. Legen Sie dann 2 AA-Batterien ein.

\* Unterstützung von bis zu 128 GB microSD-Karte. Folgen Sie für eine microSD-Karte mit 64 oder 128 GB Anweisungen auf dem LCD-Bildschirm, um die Karte vor der ersten Verwendung zu formatieren.

### ES Instalar tarjeta microSD y baterías

1. Meter la Tarjeta micro SD.
2. Abra la tapa de la batería. Luego instale 2 pilas AA.

\* Soporta tarjetas microSD de hasta 128GB. Para tarjetas microSD de 64 o 128 GB, siga instrucciones en la pantalla LCD para formatear la tarjeta antes de usarla por primera vez.

### FR Installer la carte microSD et les batteries

1. Insérez la carte micro SD.
2. Ouvrez le compartiment à piles. Ensuite, installez 2 piles AA.

\* Supporte les cartes microSD jusqu'à 128 Go. Pour une carte microSD de 64 ou 128 Go, suivez les instructions suivantes: instructions sur l'écran LCD pour formater la carte avant de l'utiliser pour la première fois.

### IT Installare la scheda microSD e le batterie

1. Inserire la micro SD card.
2. Aprire lo sportello della batteria. Quindi installare 2 batterie AA.

\* Supporta fino a 128 GB di scheda microSD. Per la scheda microSD da 64 o 128 GB, seguire istruzioni sullo schermo LCD per formattare la scheda prima di utilizzarla la prima volta.

Power ON / OFF

CH 安裝microSD卡和電池

1. 安裝記憶卡。
2. 打開電池蓋，將2顆AA電池放入電池槽。

\* 最高支援128GB 記憶卡。  
首次使用64GB 或128GB 記憶卡時，相機將提示引導格式化。

CN 安裝microSD卡和電池

1. 安裝記憶卡。
2. 打開電池蓋，將2顆AA電池放入電池槽。

\* 最高支援128GB 記憶卡。  
首次使用64GB 或128GB 記憶卡時，相機將提示引導格式化。

JP microSDカードと電池のセット

1. microSDカードを入れます。
2. バッテリーカバーを開けて、単3乾電池を2本入れます。

\* 使用できるmicroSDカードの最大容量は128GBです。  
64GB以上のmicroSDカードをご利用の場合は事前にフォーマットしてください。

KR microSD 카드 및 배터리 설치

1. 마이크로 SD카드를 넣는다.
2. 배터리 커버를 열어 AA배터리 2개를 장착 합니다.

\* 메모리카드는 128GB까지 지원합니다.  
64GB 또는 128GB 메모리 카드를 개봉 후 처음 사용시는 우선 포맷을 하시기 바랍니다.

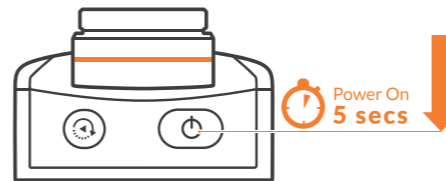

1. Power on : hold "Power Button" for 5 secs.
2. Power off : hold "Power Button" for 3 secs.

DE Einschalten / Ausschalten

1. Energie AN: Halten Sie die Taste "ENERGIE" 5 Sekunden lang.
2. Energie AUS: Halten Sie die Taste "ENERGIE" 3 Sekunden lang.

ES Encendido / apagado

1. Encendido: mantenga presionado el "Botón de encendido" durante 5 segundos.
2. Apagado: mantenga presionado el "Botón de encendido" durante 3 segundos.

FR Bouton allumer / éteindre

1. Bouton ON: Maintenez le bouton "ON" pendant 5 secondes.
2. Bouton OFF: Maintenez le bouton "OFF" pendant 3 secondes.

IT Accensione e spegnimento

1. Accensione: Tenere premuto il pulsante "POWER" per 5 sec.
2. Spegnimento: Tenere premuto il pulsante "POWER" per 3 sec.

CH 開啟 / 關閉電源

1. 開啟電源: 長壓電源按鍵5秒鐘。
2. 關閉電源: 長壓電源按鍵3秒鐘。

CN 开启/关闭电源

1. 开启电源: 长压电源按键5秒钟。
2. 关闭电源: 长压电源按键3秒钟。

Change Capture Mode

JP 電源オン/オフ

1. 電源オン: "電源ボタン"を5秒間長押しします。
2. 電源オフ: "電源ボタン"を3秒間長押しします。

KR 전원 ON & OFF

1. 전원 ON : 전원 버튼을 5초간 누름.
2. 전원 OFF : 전원 버튼을 3초간 누름.



DE Aufnahmemodus ändern

ES Cambiar intervalo de captura

FR Changer le mode de capture

IT Cambia intervallo di acquisizione

CH 更改拍攝模式

CN 更改拍攝模式

JP 撮影モードの設定

KR 캡처 모드 변경

Change Capture Interval

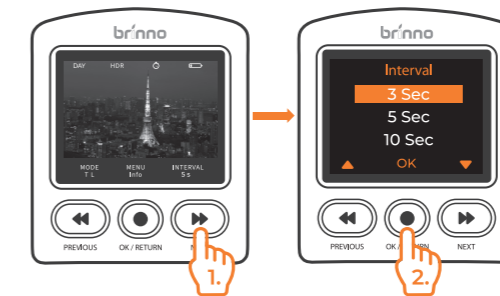

DE Erfassungsintervall ändern

ES Cambiar intervalo de captura

FR Changer l'intervalle de capture

IT Cambia intervallo di acquisizione

CH 更改拍攝間隔

CN 更改拍攝間隔

JP 撮影間隔の設定

KR 캡처 간격 변경

Start Recording



DE Starten Sie die Videoaufnahme

ES Iniciar la grabación de vídeo

FR Lancer l'enregistrement vidéo

IT Inizia la registrazione video

CH 開始拍攝

CN 开始拍摄

JP 撮影開始

KR 비디오 녹화 시작

Stop Recording

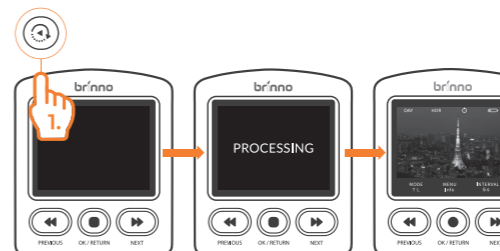

DE Stoppen Sie die Videoaufnahme

ES Detener la grabación de vídeo

FR Arrêter l'enregistrement vidéo

IT Interrompe la registrazione video

CH 停止拍攝

CN 停止拍摄

JP 撮影終了

KR 비디오 녹화 중지

2019/03/20
TLC2000\_QG\_UN\_A2(301-0124-01)
80P 金東太空梭紙・雙面印刷・單色
尺寸: 750x225 mm N字折+N字5折 成形尺寸: 75x75mm

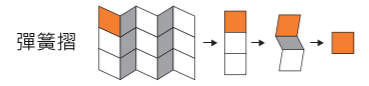

Time Lapse Camera TLC 2000 Quick Guide. Includes instructions for detailed manuals in multiple languages (DE, ES, FR, IT, CN, JP, KR) and a QR code linking to support resources.

Camera Parts section with diagrams and labels for various components in multiple languages: DE, ES, FR, IT, CN, JP, KR.

Install microSD card & batteries section with diagrams and instructions for inserting the card and batteries in multiple languages: KR, DE, FR, ES, IT.

Power ON / OFF section with diagrams and instructions for turning the camera on and off in multiple languages: CH, JP, CN, KR, DE, ES, FR, CN, FR.

Change Capture Mode and Change Capture Interval sections with diagrams and instructions for adjusting camera settings in multiple languages: JP, KR, DE, ES, FR, CH, CN, KR.

Start Recording and Stop Recording sections with diagrams and instructions for beginning and ending video recording in multiple languages: DE, ES, FR, IT, CN, JP, KR.