

MONTAGEANLEITUNG

D

INSTRUCTION MANUAL

GB



LWH 1737

Bedienungsanleitung Wandhalter

Instruction manual Wall Holder

HERSTELLERINFORMATION

Sehr geehrter Kunde,
sollten Sie technischen Rat benötigen und Ihr Fachhändler konnte Ihnen nicht weiterhelfen kontaktieren Sie bitte unseren technischen Support.

Schwaiger GmbH
Würzburger Straße 17
90579 Langenzenn
Hotline: +49 (0) 9101 702-299
www.schwaiger.de
info@schwaiger.de

Geschäftszeiten:

Montag bis Donnerstag: 08:00 - 17:00 Uhr
Freitag: 08:00 - 14:30 Uhr

Inhaltsverzeichnis

WARNUNG	4
Sicherheitshinweise	4
Benötigtes Werkzeug	4
Paketinhalt	5
Montage an der Steinwand	6
Installieren der Montage- und Abstandshalter	8
An der Rückseite von Flachbildschirmen	8
Einhängen des TV-Geräts in die Halterung	10
Wartung	10
Technische Daten	11

WARNUNG

- Beginnen Sie mit der Installation des Produkts erst, nachdem Sie die Anweisungen und Warnungen in dieser Installationsanleitung gelesen und verstanden haben. Falls Sie irgendwelche Fragen zu einer Anweisung oder Warnung haben, nehmen Sie bitte Kontakt mit Ihrem Händler vor Ort auf.
- Bitte beachten Sie bezüglich des erforderlichen Abstands von der Wand die Empfehlung in der Installationsanleitung, um das Risiko von Sachschäden zu vermeiden.
- Dieses Produkt sollte nur von einer Person mit guten mechanischen Fähigkeiten und grundlegenden Erfahrungen im Hinblick auf Gebäudekonstruktion installiert werden.
- Stellen Sie sicher, dass die Stützfläche das kombinierte Gewicht aller Geräte, angebrachter Hardware und Komponenten sicher trägt.
- Überschreiten Sie niemals die maximale Tragfähigkeit.
- Stellen Sie bei Montage in Wandpfosten aus Holz sicher, dass die Befestigungsschrauben in der Mitte der Pfosten verankert sind. Die Verwendung eines Auf-Stoß-Balkensuchers wird dringend empfohlen.
- Setzen Sie immer einen Helfer oder eine mechanische Hebevorrichtung ein, um Geräte sicher anzuheben und zu positionieren.
- Ziehen Sie Schrauben fest an, ohne diese jedoch zu überdrehen. Ein Überdrehen kann die Komponenten beschädigen, wodurch deren Haltekraft erheblich reduziert wird.
- Dieses Produkt ist nur zur Verwendung in Innenräumen vorgesehen. Eine Verwendung des Produkts im Freien könnte zu Produktversagen und Personenschäden führen.

Sicherheitshinweise

Wenn Sie Zweifel an einer sicheren Montage haben, lassen Sie diese von einem qualifizierten Fachmann ausführen.

SCHWAIGER kann nicht für Schäden oder Verletzungen verantwortlich gemacht werden, die durch falsche Montage oder nicht bestimmungsgemäßen Gebrauch verursacht wurden.

Beachte: Das mitgelieferte Befestigungsmaterial ist nur für massive Wandkonstruktionen geeignet. Wenn Sie sich nicht über die Beschaffenheit der vorhandenen Wand im Klaren sind, konsultieren Sie einen Fachmann. Das mitgelieferte Zubehör ist nicht für Stahl geeignet.

Benötigtes Werkzeug

Kreuzschlitzschraubendreher

Bohrmaschine und 10 mm Mauerbohrer

Markierungsstift

Hammer

Wichtig:

Beginnen Sie mit der Installation des Produkts erst, nachdem Sie die Anweisungen und Warnungen in dieser Installationsanleitung gelesen und verstanden haben. Falls Sie irgendwelche Fragen zu einer Anweisung oder Warnung haben, nehmen Sie bitte Kontakt mit Ihrem Händler vor Ort auf.

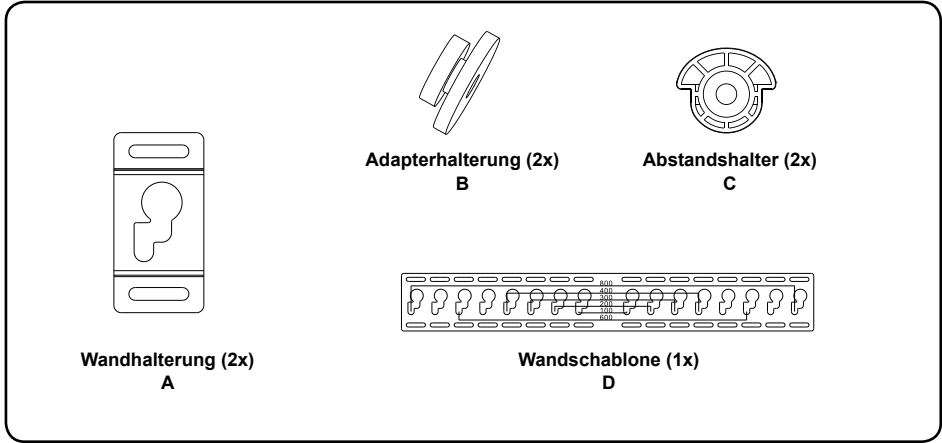

Paket M

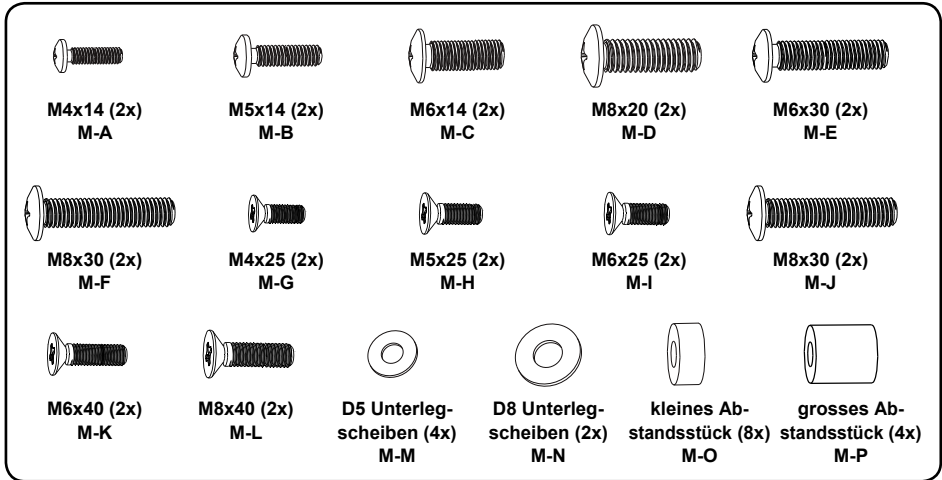

Paket W

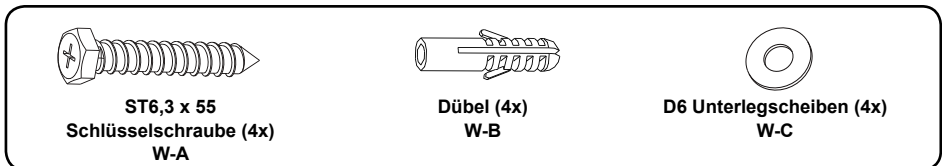

D 1. Montage an der Steinwand

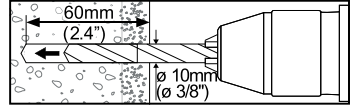
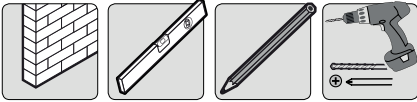

①

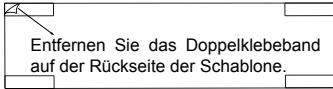

Entfernen Sie das Doppelklebeband auf der Rückseite der Schablone.

Wand-Schablone

②

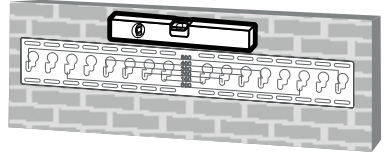

Benutzen Sie die Schablone, um die Wandhalterung auszurichten.

③

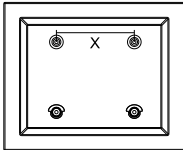

Löcher vorbohren.

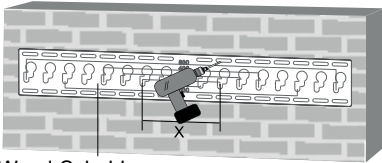

Wand-Schablone

④ Schrauben Sie die Wandhalterung an.

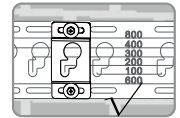
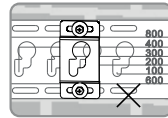
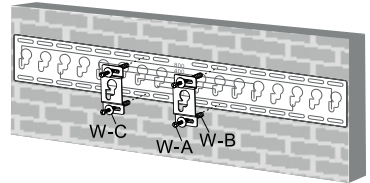

⑤

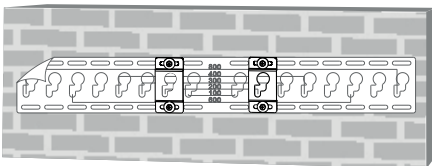

Entfernen Sie die Wand-Schablone.

⑥

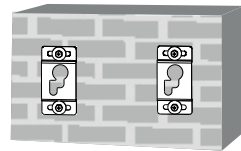

Achtung:

Der Abstand der Wandhalter richtet sich nach dem horizontalen VESA-Abstand Ihres TV-Gerätes.

WARNUNG

- Stellen Sie bei der Montage der Wandhalterung an Porenbetonstein sicher, dass für die Dübel in dem Loch mindestens 1-3/8" tatsächliche Betonstärke vorhanden sind. Bohren Sie nicht in Mörtelfugen! Stellen Sie sicher, in einen soliden Teil des Steins zu bohren, im Allgemeinen mindestens 2,5 cm von der Seite des Steins entfernt. Anstelle einer Schlagbohrmaschine wird zum Bohren des Lochs eine Bohrmaschine mit langsamen Lauf empfohlen, um zu verhindern, dass das Loch hinten ausbricht, wenn Sie auf ein Loch oder einen Hohlraum treffen.
- Der Installateur muss sicherstellen, dass die Stützfläche das kombinierte Gewicht aller Geräte, angebrachter Hardware und Komponenten sicher trägt.
- Verwenden Sie die Wandplatte als Vorlage, um die Position von 4 Löchern an der Wand zu markieren, wie in Abb. 4 gezeigt.
- Bohren Sie diese Löcher mit einem 10 mm Mauerbohrer mindestens 60 mm tief vor. Stecken Sie in jedes Loch einen Dübel (W-B). Drehen Sie die Schlüsselschrauben (W-A) in die Wand ein, ohne diese zu überdrehen.

2. Installieren der Montage- und Abstandshalter

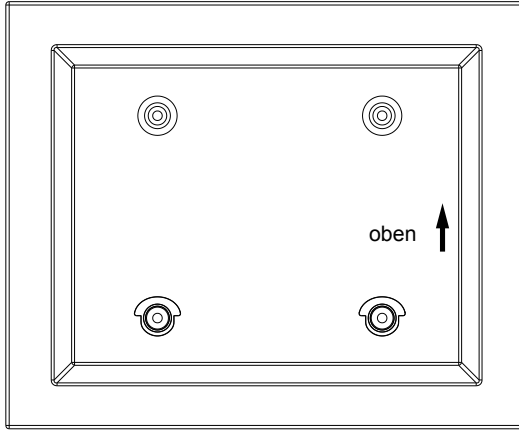

2.1 An der Rückseite von Flachbildschirmen

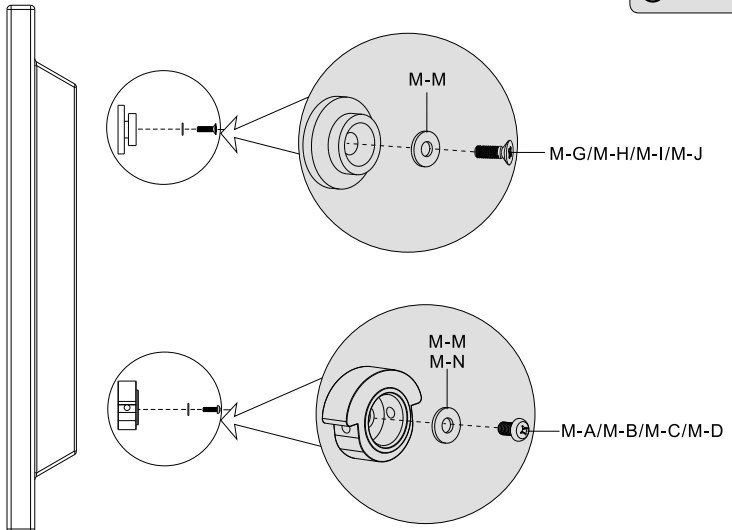
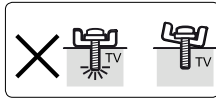

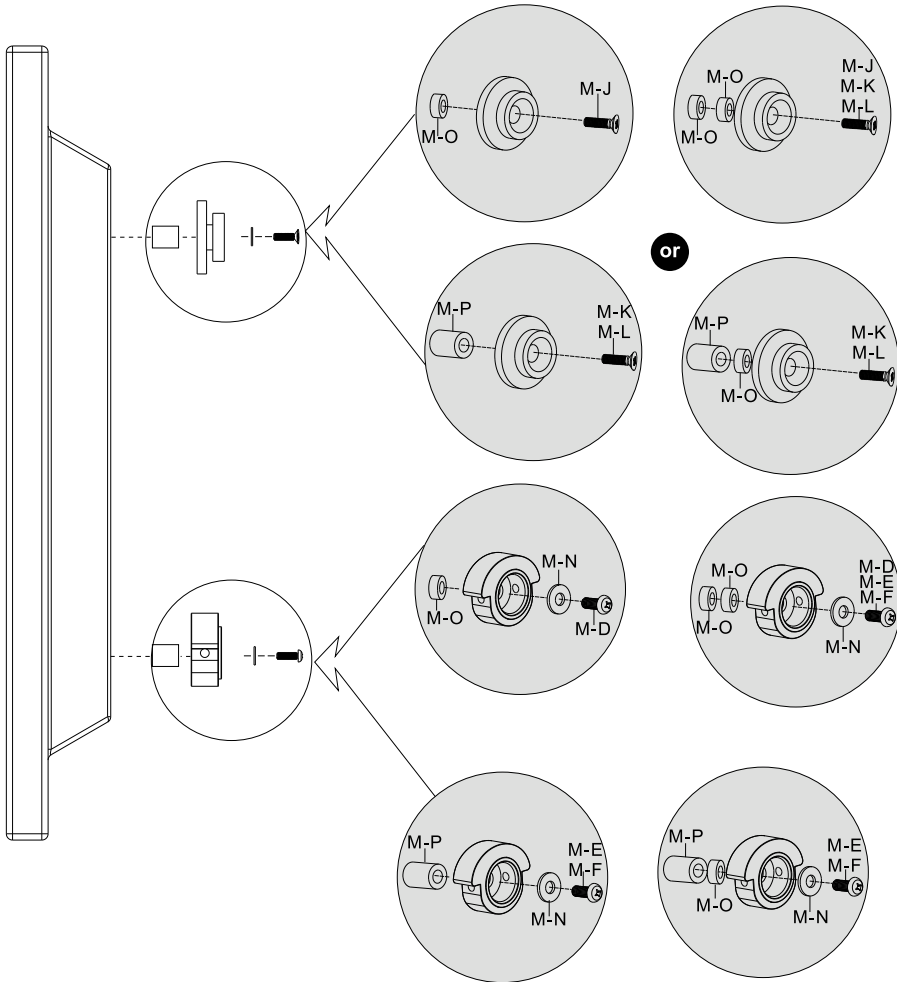

3. Einhängen des TV-Geräts in die Halterung

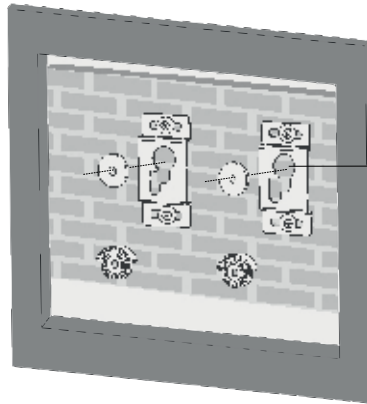

Schlüsselloch-Öffnung

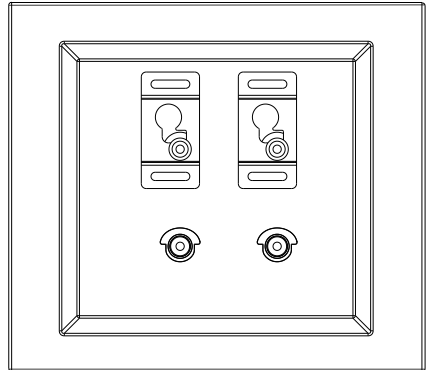
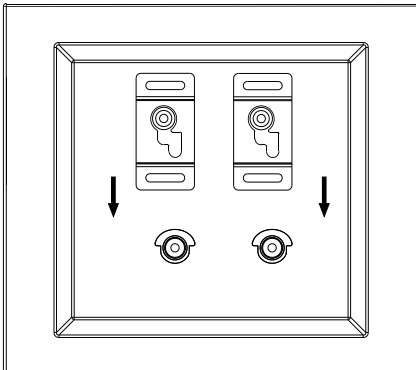

Wartung

Sobald Sie die Halterung und den Flachbildschirm montiert haben, überprüfen Sie, dass diese ausreichend gesichert und sicher zu nutzen sind. Sie sollten den festen Sitz aller Schrauben alle zwei Monate kontrollieren. Falls Sie wegen der Installation Bedenken haben, nehmen Sie wegen Details bitte mit Ihrem Händler oder der Serviceabteilung Kontakt auf.

Technische Daten

D

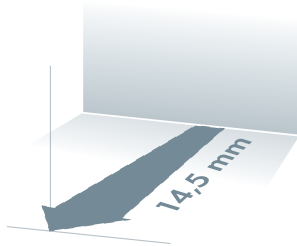
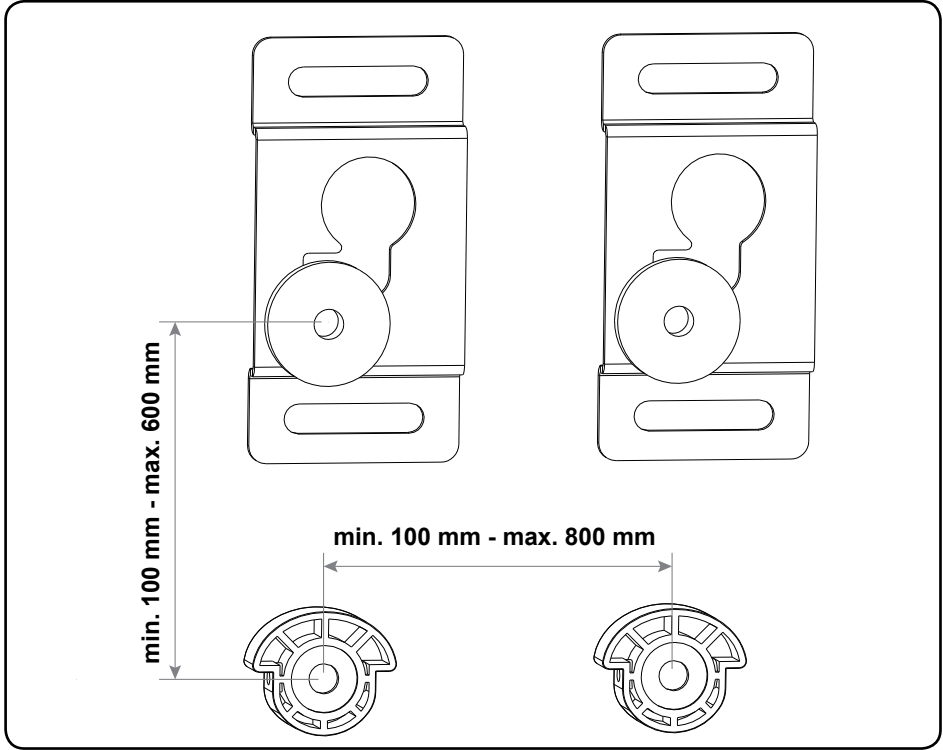

COMPANY INFORMATION

GB

Dear customer,

In case you will need further technical support and your dealer is not available please contact our help line:

Schwaiger GmbH
Würzburger Straße 17
90579 Langenzenn

Hotline: +49 (0) 9101 702-299

www.schwaiger.de

info@schwaiger.de

Opening hours

Monday to Thursday: 08:00-17:00 h

Friday: 08:00-14:30 h

Contents

WARNING	14
Safety Notes	14
Tools	14
Package content	15
For Solid Brick and Concrete Mounting	16
Install Adapter Brackets	17
For Flat Back Screen	17
Hanging the TV onto the Wall Plate	19
Maintenance	19
Technical Information	20

WARNING

- Do not begin the installation until you have read and understood the instructions and warnings contained in this installation sheet. If you have any question regarding any of the instructions or warnings, please contact your local distributor.
- This mounting bracket was designed to be installed and utilised **ONLY** as specified in this manual. Improper installation of this product may cause damage or serious injury.
- This product should only be installed by someone with good mechanical ability who has basic building experience and fully understands this manual.
- Make sure that the supporting surface will safely support the combined weight of the equipment and all attached hardware and components.
- Always use an assistant or mechanical lifting equipment to safely lift and position the equipment.
- Tighten screws firmly, but do not over tighten. Over tightening can cause damage to the items, This greatly reduces their holding power.
- This product is intended for indoor use only. Using this product outdoors could lead to product failure and personal injury.

Safety Notes

If you have doubts about a safe installation, have it installed by a qualified technician.

SCHWAIGER can not be held responsible for damage or injury caused by improper installation or improper use.

Note: The included mounting hardware is only suitable for solid wall/ceiling construction. If you are not sure of the condition of the existing wall/ceiling in mind, consult a specialist. The included hardware is not suitable for steel.

Tools

Cross screwdriver

Power drill and 10 mm drill bits for stone

Pencil

Mallet

IMPORTANT:

Ensure that you have received all parts according to the component checklist prior to installation. If any parts are missing or faulty, telephone your local distributor for a replacement.

GB

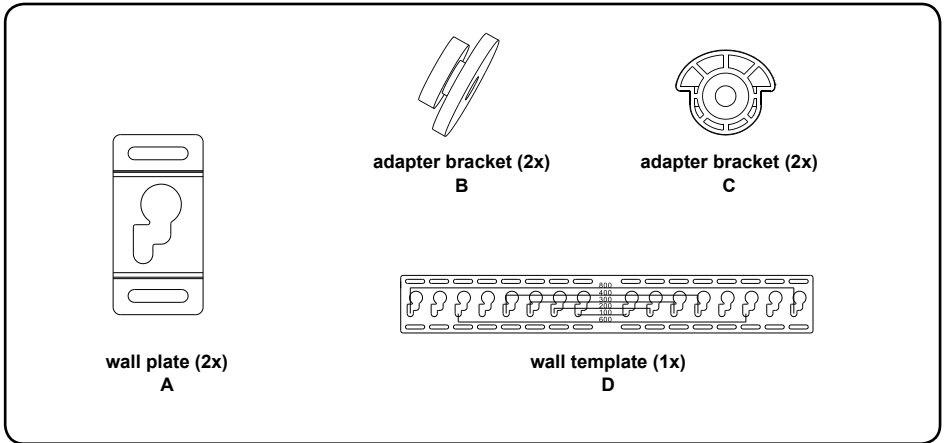

Package M

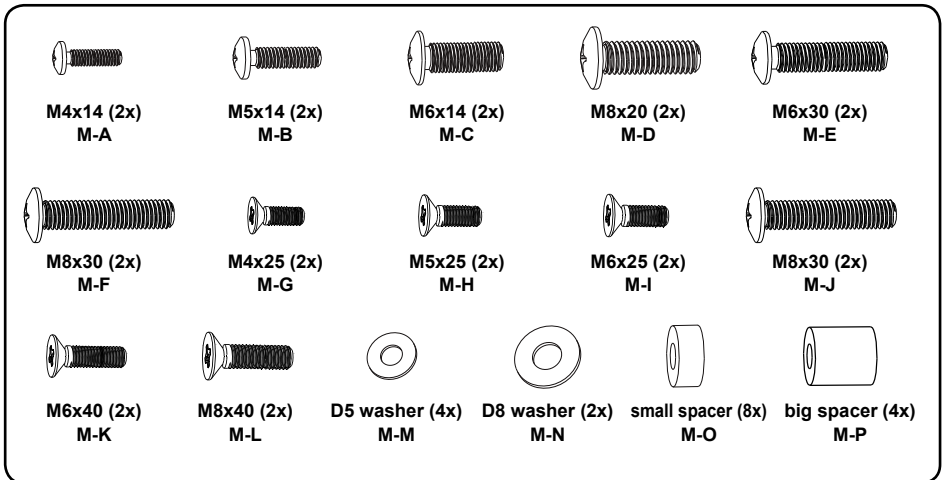

Package W

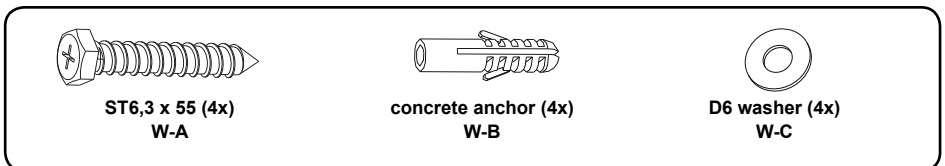

1. For Solid Brick and Concrete Mounting

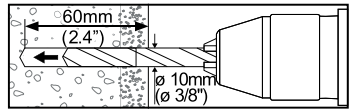
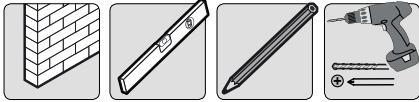

①

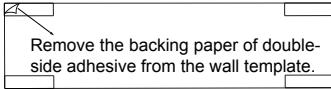

Remove the backing paper of double-side adhesive from the wall template.

wall template

②

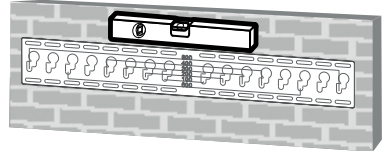
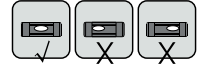

Use the wall template as a template to paste on the wall.

③

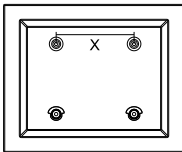

Drill pilot holes.

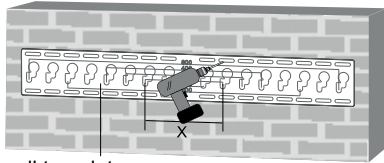

wall template

④ Screw wall plates onto the wall.

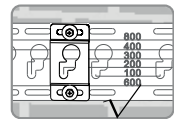
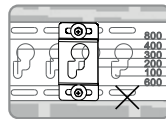
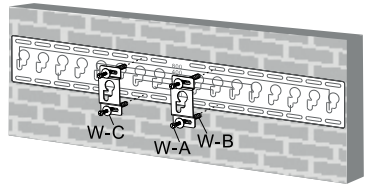

⑤

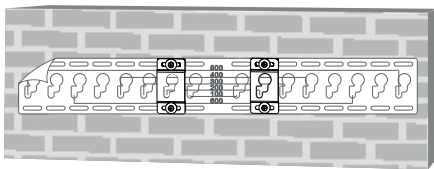

Remove the wall template.

⑥

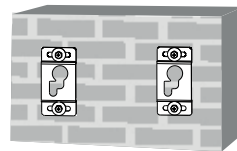

WARNING

- When installing wall mounts on cinder block, verify the actual concrete thickness is at least 1-3/8" (35mm) for using the concrete anchors. Do not drill into mortar joints! Be sure to mount in a solid part of the block, generally 1" (25mm) minimum from the side of the block. It is suggested electric drill on slow setting is used to drill the hole instead of a hammer drill to avoid breaking out the back of the hole when entering a void or cavity.
- Installers must verify that the supporting surface will safely support the combined load of the equipment and all attached hardware and components.

2. Install Adapter Brackets

GB

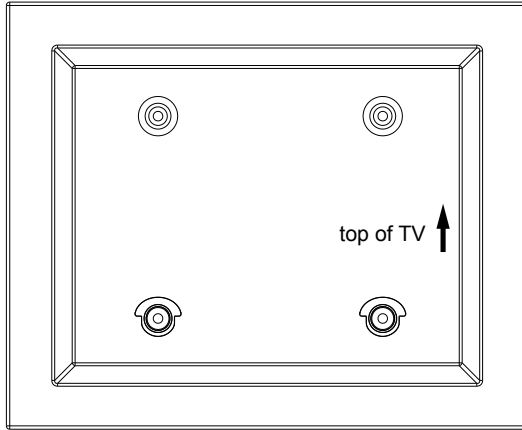

2.1 For Flat Back Screen

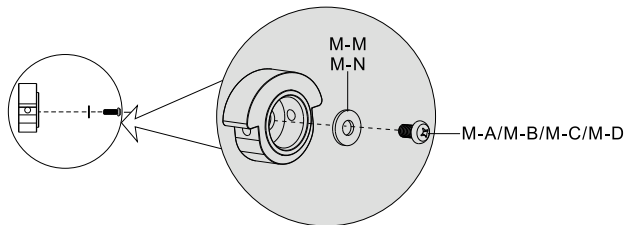
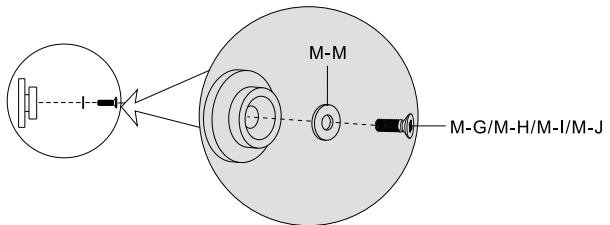
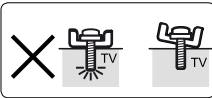
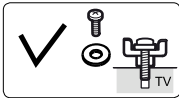

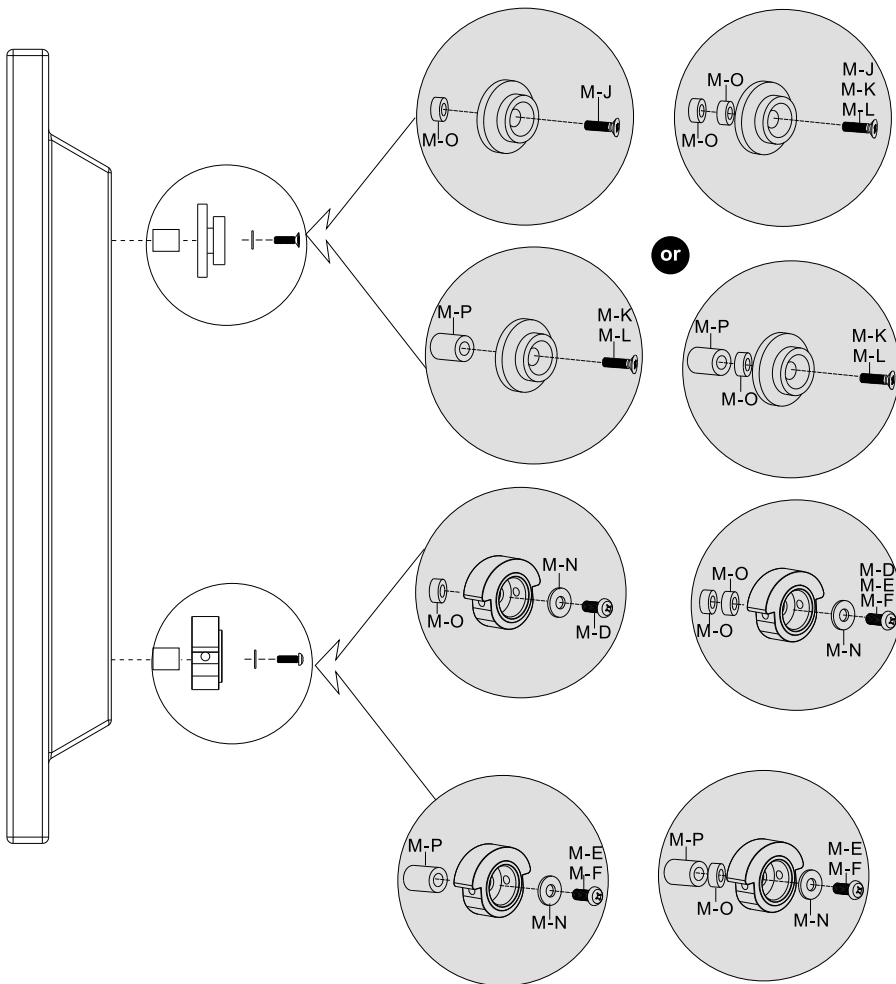
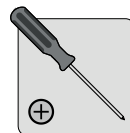
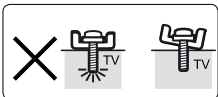
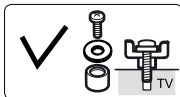

Note: Choose the appropriate screws, washers and spacers (if necessary) according to the type of screen. Screw the VESA plate onto the TV.

Tighten all screws but do not over tighten.

3. Hanging the TV onto the Wall Plate

GB

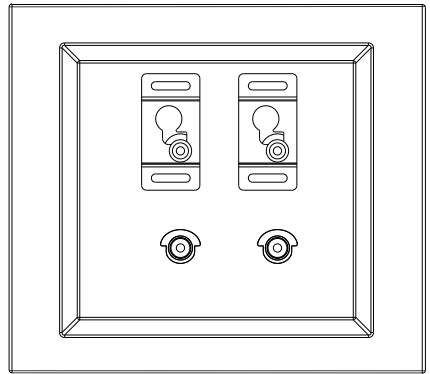
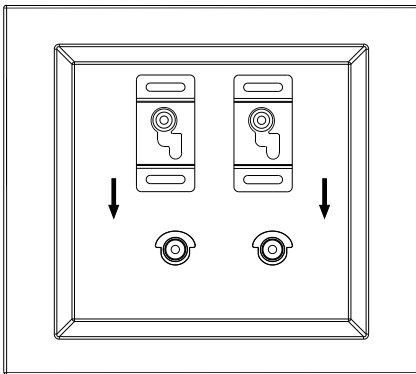
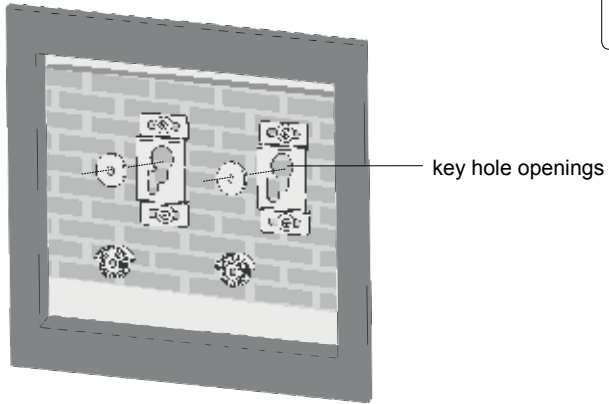

After the wall mount has been safely secured to the wall, Carefully lift your TV so that top adapter brackets fit into key hole openings. Slide down wall plate into place. Make sure your TV is securely and correctly attached.

Maintenance

- Check that the bracket is secure and safe to use at regular intervals(at least every three months).
- Please contact your dealer if you have any questions.

Technical Information

GB

